



GEBRUIKERSHANDLEIDING

LG Wi-Fi Soundbar

Lees deze handleiding zorgvuldig door voordat u het apparaat in gebruik neemt en bewaar de handleiding voor later.

Model

DSN11RG (DSN11RG, SPN8-W, SPN11-SL, SPN11-SR)

Veiligheidsinformatie



VOORZICHTIG

**Schokgevaar!
NIET OPENEN**



LET OP: OM HET RISICO OP EEN ELEKTRISCHE SCHOK TE BEPERKEN, DIENT U DE BEHUIZING (OF DE ACHTERZIJDE) NIET TE VERWIJDEREN. DIT APPARAAT BEVAT GEEN ONDERDELEN DIE DOOR DE GEBRUIKER KUNNEN WORDEN ONDERHOUDEN OF GEREPAREERD. LAAT ONDERHOUD EN REPARATIES OVER AAN EEN GEKWALIFICEERDE ELEKTRICIEN.



Het symbool dat bestaat uit een bliksemschicht met pijlpunt in een gelijkzijdige driehoek, is bedoeld als waarschuwing voor de aanwezigheid van niet-geïsoleerde 'gevaarlijke stroomspanning' in de behuizing van het product. Deze spanning is dusdanig hoog dat het risico bestaat op een elektrische schok.



Het uitroepteken in een gelijkzijdige driehoek is bedoeld om de gebruiker te waarschuwen dat er belangrijke bedienings- en onderhoudsinstructies te vinden zijn in de documentatie die bij het product is geleverd.

WAARSCHUWING: OM HET RISICO VAN BRAND OF SCHOKKEN TE VERMIJDEN, MAG DEZE APPARATUUR NIET AAN REGEN OF VOCHT WORDEN BLOOTGESTELD.

WAARSCHUWING: Plaats het product niet in een afgesloten ruimte zoals een boekenkast of gelijkwaardig.

LET OP: Gebruik geen hoogspanningsapparaten in de nabijheid van dit product (bijvoorbeeld, een elektrische vliegenmepper). Het signaal afkomstig van een hoogspannings-ontlading, zoals een vonk, zou de werking van dit product kunnen verstoren.

LET OP: Stel het apparaat niet bloot aan vochtdruppels of -spatten en plaats nooit objecten met vloeistoffen op het apparaat.

LET OP: Blokkeer de ventilatieopeningen niet. Volg voor de installatie van het apparaat de instructies van de fabrikant.

De behuizing is voorzien van gleuven en openingen voor voldoende ventilatie om ervoor te zorgen dat product naar behoren functioneert en als bescherming tegen oververhitting. Blokkeer de sleuven en openingen niet door het apparaat op een

bed, bank, vloerkleed of een andere vergelijkbare ondergrond te plaatsen. Dit product mag niet in een inbouwconstructie, zoals een boekenkast of een rek, worden geplaatst, tenzij er voldoende ventilatie aanwezig is of de instructies van de fabrikant zijn opgevolgd.

LET OP: Geen open vlammen, zoals brandende kaarsen, dienen op het apparaat geplaatst te worden.

LET OP: Voor kenmerkende informatie over veiligheid, inclusief productidentificatie en voedingskwalificatie, raadpleeg het hoofdlabel op de onderkant of het andere oppervlak van het product.

WAARSCHUWING met betrekking tot de Stroomkabel

De netstekker is de uitschakelinrichting. In noodsituaties moet de netstekker direct toegankelijk zijn.

Controleer de pagina met specificaties van deze gebruikershandleiding om zeker te zijn van de stroomeisen.

Overbelast stopcontacten niet. Overbelaste stopcontacten, loszittende of beschadigde stopcontacten, verlengkabels, versleten stroomkabels, of beschadigde of gebroken draadisolatie zijn gevaarlijk. Elk van deze omstandigheden kan leiden tot een elektrische schok of brand. Controleer periodiek de kabel van uw apparaat, en als hieruit blijkt dat deze is beschadigd of aangetast, ontkoppel hem dan, gebruik het apparaat niet langer, en laat de kabel vervangen met eenzelfde vervangend onderdeel door een geautoriseerd reparatiecentrum. Bescherm de stroomkabel tegen fysieke of mechanische mishandeling, zoals verdraaiing, knikken, afknelling, tussen de deur zitten, of overlopen worden. Besteed met name aandacht aan stekkers, stopcontacten, en het punt waar de kabel het toestel verlaat.

LET OP: Zorg ervoor dat kinderen niet hun handen of andere objecten in de *luidsprekerbuis steken.

* luidsprekerbuis: een ruimte voor overvloedig basgeluid op de klankkast (behuizing)

Symbolen

~	Verwijst naar wisselstroom (AC).
≡	Verwijst naar gelijkstroom (DC).
⊞	Verwijst naar klasse II apparatuur.
⏻	Verwijst naar stand-by.
I	Verwijst naar "AAN" (stroom)
⚡	Verwijst naar gevaarlijk voltage.

Inhoudsopgave

1 **Beginnen**

- 2 Veiligheidsinformatie
- 6 Inleiding
- 7 Frontpaneel
- 9 Achterpaneel
- 10 Afstandsbediening
- 13 De positie van de luidsprekers
- 14 Installeren van de soundbar
- 15 Het apparaat op een muur monteren
- 17 – Installatie van de draadloze
achterluidsprekers

2 **Verbinden**

- 19 Netwerkverbinding
- 19 – De app “Google Home” installeren
- 20 – Start de app voor het verbinden van Wi-Fi
- 21 Organiseren van de kabels (Optioneel)
- 22 Aansluiten van draadloze subwoofer en
achterluidspreker
- 22 – Aansluiting draadloze subwoofer
- 23 – Draadloze achterluidsprekeraansluiting
- 25 – Surroundgeluid
- 28 Op uw TV aansluiten
- 28 – Gebruiken van een OPTICAL kabel
- 28 – LG Sound Sync
- 29 – Het gebruik van een HDMI-kabel
- 30 – ARC-functie (Audio Return Channel)
- 30 – eARC-functie (Enhanced Audio Return
Channel)
- 30 – Wat is SIMPLINK?
- 31 – Aanvullende HDMI informatie
- 32 Aansluiting optionele apparatuur
- 32 – DOLBY ATMOS®
- 32 – DTS:X®
- 33 – HDMI IN-verbinding
- 33 – OPTICAL IN aansluiting
- 34 – USB-aansluiting

3 Bedienen

- 37 USB-bediening
- 38 Het gebruik van de Google Assistent
- 38 – Praat met de Google Assistent
- 40 – Referentiesite voor Google Assistent Help
- 41 Bedien uw tv en soundbar met spraakopdracht
- 41 – Beschikbare spraakopdrachten
- 43 “LG Wi-Fi Speaker”
- 43 – Installeren van “LG Wi-Fi Speaker” App
- 44 Draadloze BLUETOOTH technologie gebruiken
- 44 – Over BLUETOOTH
- 44 – BLUETOOTH-profielen
- 44 – Muziek van een BLUETOOTH-apparaat beluisteren
- 47 Andere bedieningsfuncties
- 47 – De afstandsbediening van uw TV gebruiken
- 47 – AUTO POWER Aan/Uit
- 48 – Verandering van de auto-functie
- 49 Modus Stand-by
- 49 – Modus Stand-by
- 49 – Modus Netwerk stand-by
- 49 De luidspreker resetten

4 Problemen oplossen

- 50 Problemen oplossen
- 50 – Algemeen
- 52 – Netwerk
- 52 – Applicatie
- 53 – OPMERKINGEN om draadloos te gebruiken
- 53 – OPMERKINGEN om de Demo modus te starten

5 Bijlage

- 54 Bestandsvereisten
- 54 Handelsmerken en licenties
- 55 Specificaties
- 57 De luidspreker hanteren
- 57 Belangrijke informatie met betrekking tot de netwerkservices
- 58 GEBRUIKSVOORWAARDEN

1

2

3

4

5

Inleiding

Gebruikte symbolen in deze handleiding



Opmerking

Vermeldt speciale opmerkingen en bedieningsfuncties.



Voorzichtig

Vermeldt waarschuwingen om eventuele schade om misbruik te voorkomen.

Frontpaneel

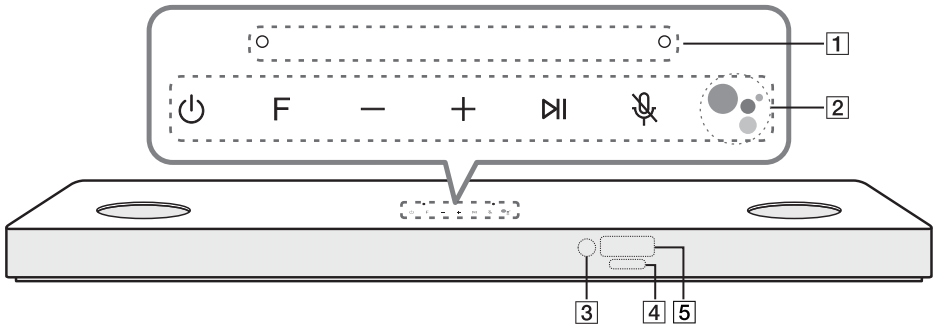

1 Microfoon

⏻ (Stand-by)

- Schakelt de eenheid AAN of UIT.

F (Functie)

- Selecteer de functie en invoerbron door herhaaldelijk op **F** te drukken.

Invoerbron / Functie	Display
Wi-Fi	WI-FI
Bluetooth	BT
Optisch ARC e-ARC LG Sound Sync (Bedraad)	OPT/HDMI ARC
HDMI IN 1	HDMI1
HDMI IN 2	HDMI2
USB	USB

2

! U kunt de **Bluetooth**-functie gebruiken na het maken van een Wi-Fi-netwerkverbinding door het gebruik van de app Google Home.

+ / - (Volume)

- Past het volumeniveau aan.

⏸

- Start/Pauzeert het afspelen.

🔇 (Microfoon dempen)

- Schakelt register spraakherkenning uit door op **🔇** op het apparaat te drukken. Alle Google Assistent-LED's worden oranje en "De microfoon is gedempt" wordt gehoord. Druk nogmaals op **🔇** op het apparaat om te annuleren. De Google Assistent-LED gaat uit en "De microfoon is weer aan" wordt gehoord.



- Schakelt Google Assistant in om uw spraakopdrachten te ontvangen.
Druk nogmaals op  om het te annuleren. (Pagina 38)

3 Afstandsbedieningssensor

Google Assistent-LED

- Wijzigt LED-status overeenkomstig prestatie van Google Assistent.

4

LED	Status	Omschrijving
○ ○ ○ ○	Alle vier de LED's branden.	Klaar om te luisteren naar uw spraakopdracht.
◌◌◌◌	Alle vier de LED's knipperen.	Reageert op uw spraakopdracht.
● ● ● ●	Microfoon is uitgeschakeld en de constante oranje LED is ingeschakeld.	Spraakherkenning is uitgeschakeld

Display Venster

5

- Het scherm wordt vanzelf donker als er gedurende 15 seconden geen toets invoer is.
Als u op een knop drukt, licht het scherm op.

Voorzorgen bij gebruik van de aanraakknoppen



- Gebruik de aanraakknoppen met schone en droge handen.
 - Veeg in een vochtige omgeving alle vocht van de aanraakknoppen vóór ze te gebruiken.
- Druk niet hard op de aanraakknoppen om ze te laten werken.
 - Als u teveel kracht zet, kan dat de sensor van de aanraakknoppen beschadigen.
- Raak de knop van uw keuze aan om de functie correct te laten werken.
- Wees voorzichtig en zorg dat er geen geleidend materiaal zoals metalen voorwerpen op de aanraakknoppen komt. Dit kan storingen veroorzaken.

Deze eenheid gaat vanzelf uit, om te besparen op elektriciteitsverbruik, indien de hoofdunit niet is aangesloten op een extern apparaat en gedurende 15 minuten niet wordt gebruikt.

Verwijder vreemde materialen tussen het rooster en de behuizing met een katoenen doekje.

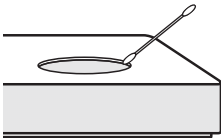

Achterpaneel

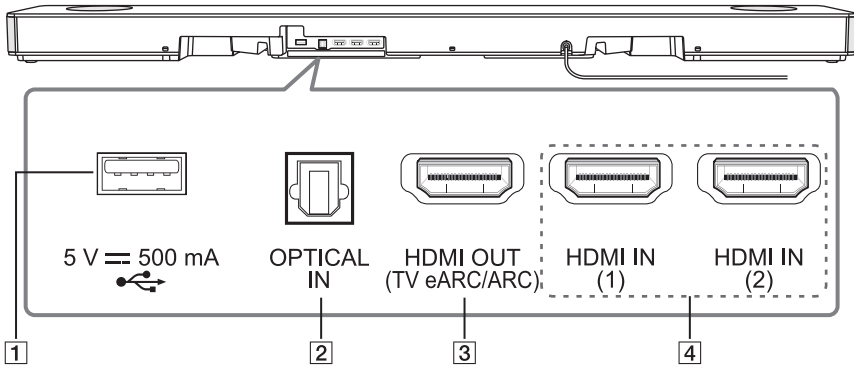

- 1** : USB-poort
 - Verbind USB-toestel met de USB-poort aan de achterzijde van de eenheid.

- 2** : **OPTICAL IN**
 - Sluit de OPTICAL IN-poort op de achterzijde van de eenheid aan op de OPTICAL OUT-poort op de tv.

- 3** : **HDMI OUT (TV eARC/ARC)**
 - Verbind de HDMI OUT (TV eARC/ARC)-poort aan de achterkant van de eenheid met de ARC-poort op de tv.

- 4** : **HDMI IN (1)/HDMI IN (2)**
 - Verbind de HDMI IN-poort aan de achterzijde van de eenheid met de HDMI OUT-poort van uw externe apparaat. U kunt genieten van het geluid en het beeld van de HDMI-verbinding op een extern apparaat.

Afstandsbediening

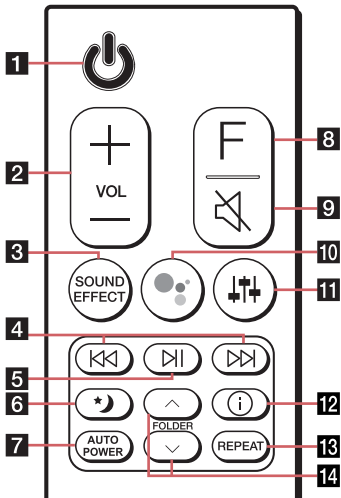

Vervangen van de accu

Verwijder het deksel van de batterijen op de achterkant van de afstandsbediening en plaats de batterij erin met **+** en **-** correct overeenkomend.

Risico op brand of explosie indien de batterij door een verkeerd soort wordt vervangen.

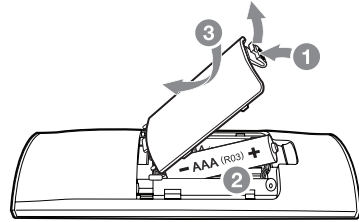

1 (Stand-by)

- Schakelt de eenheid AAN of UIT.

1

• **Genetwerkt stand-by:** Hiermee kan de eenheid naar de modus Stand-by schakelen.

Voor het inschakelen van de functie Genetwerkt stand-by, drukt u op **1**.

Voor het uitschakelen van de functie Genetwerkt stand-by, drukt u ongeveer 3 seconden op **1**.

2

VOL (Volume) +/-

- Past het luidsprekervolume aan.

SOUND EFFECT

- Selecteert een geluidseffect-modus door gebruik te maken van **SOUND EFFECT**.

Op het display	Beschrijving
AI SOUND PRO	Analyseert de eigenschap van het ingangsgeluid en biedt het geluid dat is geoptimaliseerd voor de inhoud in real-time.
BASS BLAST of BASS BLAST+	Versterkt de bas en het krachtige geluid.
STANDARD	U kunt genieten van premium geluid met MERIDIAN technologie.
MOVIE	U kunt genieten van een meeslepend en cinematografisch surround-geluid.
MUSIC	U kunt genieten van beter geluid voor uw muziekbron.



3



- 1 Wanneer deze eenheid DOLBY ATMOS of DTS:X-stream detecteert, kunt u het geluidseffect niet wijzigen naar een ander. In dit geval reageert de eenheid niet, ook al drukt u op **SOUND EFFECT**. En u kunt alleen "NOT SUPPORTED" zien op het weergavevenster.
- **Afstandsbediening:** Hiermee kunt u het volume van deze eenheid regelen met de afstandsbediening van uw tv, zelfs door producten van andere merken. (Pagina 47)
Om de functie van de afstandsbediening uit te schakelen, houd **SOUND EFFECT** drie seconden ingedrukt en druk er opnieuw op.

- 1 Ondersteunde tv-merken

LG	Panasonic	Philips	Samsung	Sharp	Sony	Toshiba	Vizio
----	-----------	---------	---------	-------	------	---------	-------

4

 /  (Overslaan)

- Druk op  of  om naar het volgende of vorige bestand te gaan.



5

 (Afspelen/Pauze)

- Start/Pauzeert het afspelen.

6

 (Nacht)

- Het is nuttig wanneer u 's avonds laat films op laag volume wilt kijken. Het zorgt voor reductie van de geluidsintensiteit en verbetert de fijnheid en zachtheid.
Druk op  voor het activeren van de nachtmodus. Druk nogmaals op  om het te annuleren.

7

AUTO POWER

- Laat de eenheid automatisch aan of uit te schakelen door inputsignalen: Optisch (Pagina 47)

8

F (Functie)

- Selecteer de functie en de invoerbron door herhaaldelijk op **F** te drukken.

9

 (Mute)

- Druk op  om uw speler te dempen. Om het te annuleren, drukt u nogmaals op .

10



- Schakelt Google Assistent in om uw spraakopdrachten te ontvangen **terwijl u tv kijkt (niet nodig bij het luisteren naar muziek via Wi-Fi of Bluetooth, dan kunt u gewoon "Hey Google" zeggen)**. Druk nogmaals op  om het te annuleren. (Pagina 38)

⏮ (Geluid tuning)

- Past het volume van elke luidspreker aan.

Selecteer de luidspreker die wil aanpassen door gebruik te maken van **⏮** en pas het geluidsniveau aan door **VOL +/—** te gebruiken.

❶ Het aanpassen van het niveau van de achter luidsprekers wordt alleen toegepast als de achter luidsprekers zijn verbonden.

❷ Zie pagina 13 voor meer informatie over luidsprekers.

11

Display	Beschrijving	Bereik
WF	Sub woofer	-15 ~ 6
C	Midden	-6 ~ 6
OVC	Overhead volumecontrole	-6 ~ 6
S	Zijde	-6 ~ 6
R	Achterzijde	-6 ~ 6
ROV	Achterzijde bovenkant	-6 ~ 6
TRE	Hoge tonen	-5 ~ 5
BAS	Bass	-5 ~ 5

• **Surround geluid:** Het laat u te genieten van surround geluid met de achterste luidsprekers. (Pagina 25)
Om het surround geluid aan of uit te schakelen, houd **⏮** voor drie seconden ingedrukt en druk er opnieuw op.

i (Informatie)

- Uw kunt allerlei informatie over de invoerbron weergeven door op **i** te drukken.

12

- Wi-Fi: Naam verbonden toepassing

- BT (**Bluetooth**): Naam van het verbonden **Bluetooth**-apparaat

- OPT (Optisch)/ARC/E-ARC/HDMI1/HDMI2 (HDMI IN 1/HDMI IN 2): Audio formaat

- USB: Informatie van bestand staat op een USB.

13**REPEAT**

- Druk op **REPEAT** om de gewenste herhaal of willekeurige modus te selecteren.

14**FOLDER ^/∨**

- Doorzoekt een map op een USB-apparaat.

De positie van de luidsprekers

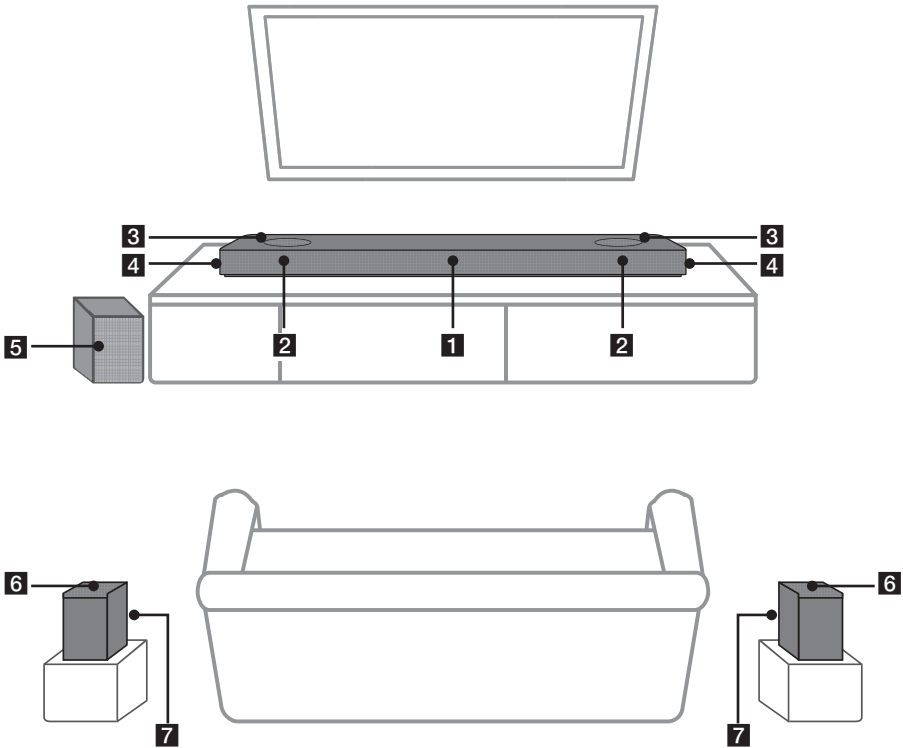

-
- 1** Middenluidspreker
 - 2** Voorluidsprekers
 - 3** Bovenste luidspreke
 - 4** Zijluidsprekers
 - 5** Subwoofer
 - 6** Bovenste luidsprekers achter
 - 7** Achterluidsprekers
-

Installeren van de soundbar

U kunt geluid horen door de unit te verbinden met het andere apparaat : TV, Blu-ray diskspeler, DVD-speler etc.

Plaats de unit voor de TV en sluit het aan uw gewenst apparaat aan. (Pagina's 28 - 34)

U kunt de draadloze subwoofer overal in uw kamer neerzetten. Het verdient echter aanbeveling om de subwoofer vlakbij de hoofdunit te plaatsen. Draai deze daarna iets naar het midden van de kamer om te veel weerkaatsing van de muren te voorkomen.

Plaats de luidsprekers voor het beste surroundgeluid zoals hieronder getoond.

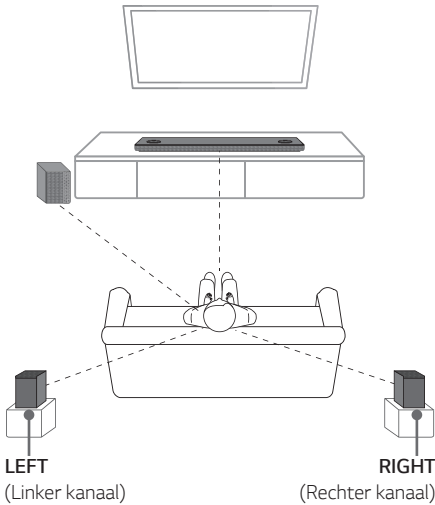

! Voorzichtig

- Voor de beste prestaties van de draadloze verbinding zoals **Bluetooth** of draadloze subwoofer, mag de unit niet worden geïnstalleerd op metalen meubilair omdat de draadloze verbinding communiceert via een aan de onderkant van de unit geplaatste module.
- Zorg ervoor dat u geen krassen maakt op het oppervlak van de unit/subwoofer wanneer u hem installeert of verplaatst.

! Opmerking

- Als de geluidsbalk de afstandsbedieningssensor van de tv bedekt, scheidt u de afstand tussen de geluidsbalk en de tv met 10 ~ 15 cm of meer.
- De bovenstaande illustratie kan afwijken van huidige apparaten.
- De draadloze achterluidsprekers zijn ontworpen voor een stel. Let bij het installeren van de luidsprekers op de positie van de luidsprekers die op de achterkant van de luidsprekers zijn gemarkeerd.

Het apparaat op een muur monteren

! Voorzichtig

- Installeer het apparaat niet ondersteboven. Dit kan de onderdelen van dit apparaat beschadigen of de oorzaak van lichamelijk letsel zijn.
- Leun niet op het geïnstalleerde apparaat en vermijd klappen tegen het apparaat.
- Bevestig de unit stevig aan de wand zodat hij niet naar beneden valt. Als de unit valt, kan letsel of schade aan het product tot gevolg hebben.
- Wanneer de unit aan een wand is bevestigd, moet u ervoor zorgen dat kinderen niet aan de verbindingkabels trekken, want het apparaat kan hierdoor naar beneden vallen.

U kunt de hoofdunit aan een muur monteren.



! Voorzichtig

Omdat het moeilijk is om een verbinding tot stand te brengen na het installeren van deze unit, moet u de kabels vóór de installatie aansluiten.

Vorbereidingsmaterialen

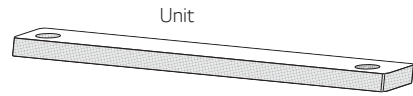

(Niet meegeleverd)



! Opmerking

Er zijn geen schroeven (A) en pluggen meegeleverd voor de bevestiging van de unit. We raden u aan om voor de bevestiging Hilti-pluggen (HUD-1 6 x 30) te gebruiken.

1. Zorg dat de geleider van de muurbeugel voor de ONDERKANT van de TV gelijk loopt met de onderkant van de TV en monteer hem op die positie.

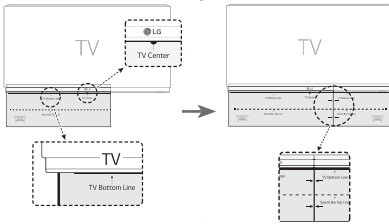

2. Wanneer u het apparaat aan een (betonnen) muur bevestigt, gebruik dan de muurpluggen. U dient enige gaten te boren. Een instructieblad voor het boren is meegeleverd (muursteungids). Gebruik het blad (als mal) om de plaats van de boorgaten te controleren.

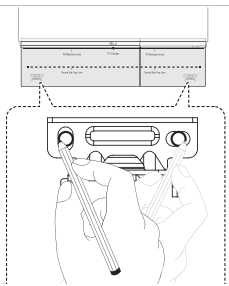

3. Verwijder de installatiegeleider van de muurbeugel.
4. Bevestig de beugels met schroeven (A), zoals aangegeven in onderstaande afbeelding.

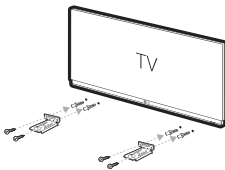

5. Zet de unit op de beugels zodat deze op de schroefgaten in de onderkant van de hoofdunit past.

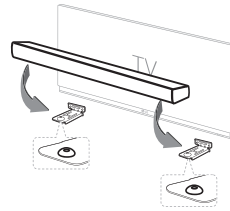

6. Bevestig de unit met de schroeven.

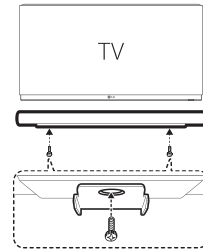

! Opmerking

Om de unit los te maken, volgt u de bevestigingsstappen in omgekeerde volgorde.

Installatie van de draadloze achterluidsprekers

U kunt de draadloze achterluidsprekers aan een muur monteren.

Vorbereidingsmaterialen

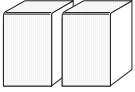

Draadloze achterluidsprekers



Installatiegids voor de muurbeugel



Muurbeugel

(Niet meegeleverd)



Schroeven (A)



Stekker

! Opmerking

Er zijn geen schroeven (A) en pluggen meegeleverd voor de bevestiging van de unit. We raden u aan om voor de bevestiging Hilti-pluggen (HUD-1 6 x 30) te gebruiken.

1. Bevestig de beugels met schroeven (A) op een geschikte locatie op een muur.

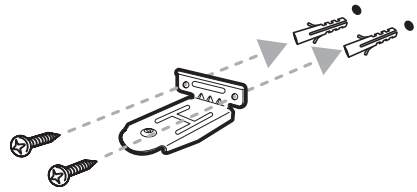

2. Plaats de draadloze achterluidspreker op de beugel zodat deze in het schroefgat aan de onderkant van de luidspreker past.

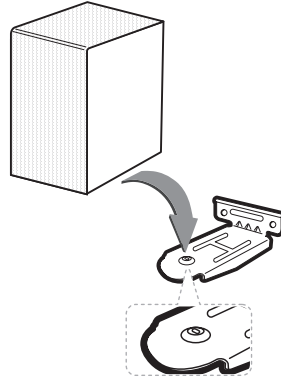

3. Bevestig de surround-surroundluidspreker stevig met de meegeleverde schroef.

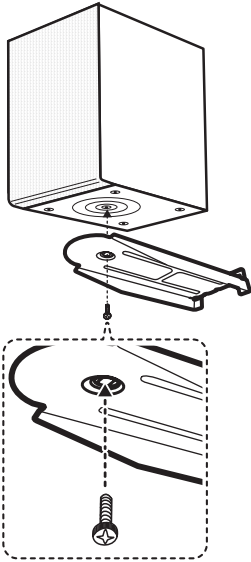

! **Opmerking**

Om de unit los te maken, volgt u de bevestigingsstappen in omgekeerde volgorde.

Netwerkverbinding

U kunt genieten van diverse functies van deze soundbar door verbinding te maken met het netwerk en uw smart-toestel met de app "Google Home".

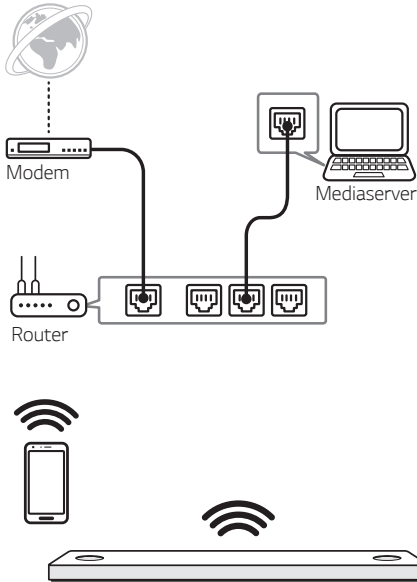

De app "Google Home" is vereist om de soundbar draadloos te verbinden met het netwerk.

! Opmerking

In een netwerkgeving (Router, Internet dat Internet Service Provider) zowel IPv4 als IPv6 ondersteunt, verbindt het netwerk automatisch met IPv4 of IPv6 wanneer het verbinding maakt met het netwerk.

U kunt de status van elk netwerk bekijken door de instellingen van My Speakers te selecteren ([Instellingen] > [IP Info.]) op de "LG Wi-Fi Speaker" app.

De app "Google Home" installeren

Met de app "Google Home" kunt u diverse functies van deze luidspreker gebruiken via uw smart-toestel.

Vereisten voorafgaand aan configuratie

- Een draadloze router moet zijn verbonden met het internet. Een smart-toestel zoals Android- of iOS-toestellen, moet worden verbonden met de draadloze router via Wi-Fi-verbinding.
- Het heeft Google-account nodig om deze app te gebruiken. Bij verbinding met Wi-Fi, kan deze app vragen om het aanmaken van een Google-account.

Via "Google Play" of "App Store"

1. Tik op het pictogram "Google Play Store" of "App Store" op uw smart-toestel.
2. Typ "Google Home" in de zoekbalk en tik op "Zoeken" in "Google Play" of "App Store"
3. Selecteer "Google Home" in de lijst met zoekresultaten voor downloaden.

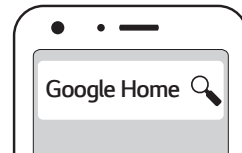

! Opmerking

- Afhankelijk van de toestelversie werkt de app "Google Home" wellicht niet.
- Ga naar de website voor meer informatie. <https://www.google.com/cast/setup/>

Start de app voor het verbinden van Wi-Fi

Zorg ervoor dat de Wi-Fi-functie van uw smart-toestel is ingeschakeld. Wanneer een verbinding is uitgevoerd, hoeft het niet nogmaals uitgevoerd te worden.

! Opmerking

In geval van iOS-toestellen moet **Bluetooth**-instelling op uw smart-toestel zijn ingeschakeld.

1. Tik op het pictogram "Google Home" om de app te starten.



2. Volg het scherm in de app voor het instellen van de luidspreker. Volg deze instructies op volgorde op.

! Opmerking

- Gebruik dezelfde Wi-Fi-verbinding voor het instellen van de luidspreker en uw smart-toestel.
- Als de **Bluetooth**-instelling is ingeschakeld op uw smart-toestel, is het eenvoudig om verbinding te maken met Wi-Fi.
- Tijdens installatie zou u een naam voor de luidspreker aan moeten maken. Het is nodig bij koppelen van het **Bluetooth**-toestel. U kunt de naam van de luidspreker controleren en bewerken. Volg "Naam luidspreker bewerken." (Pagina 46)
- Ga naar de website voor meer informatie over configuratie: <https://support.google.com/assistent/answer/7538816>

3. Wanneer de luidspreker goed is verbonden met Wi-Fi, wordt "CONNECTED" weergegeven op het weergavevenster met geluid.

! Opmerking

- Afhankelijk van de status van de draadloze router werkt het wellicht niet goed met Wi-Fi-verbinding.
- Het wordt aanbevolen om Wi-Fi gegroepeerd afspelen te gebruiken bij minder dan 5 luidsprekers.
- De app "Google Home" wordt aangeboden door Google. Het zou gereviseerd kunnen worden door een wijziging in Google-beleid.
- Voor meer informatie (Configuratie, Gebruik, Help, enz.) bekijkt u "Google Assistent Help" of gaat u naar de website: <http://support.google.com/assistent>
- De luidspreker is niet beschikbaar voor het gebruik van sommige functies van de site "Google Assistent Help." (Pagina 40)
- De luidspreker is niet compatibel met de "Smart ThinQ" app. Daarom is dit niet beschikbaar in de installatie en kan het niet bestuurd worden door gebruik te maken van de "Smart ThinQ" app.

Organiseren van de kabels (Optioneel)

U kunt de kabels organiseren met kabelbinders.

1. Houd de kabels bijeen met kabelbinders zoals hieronder is weergegeven.
2. Draai de kabelbinders aan.

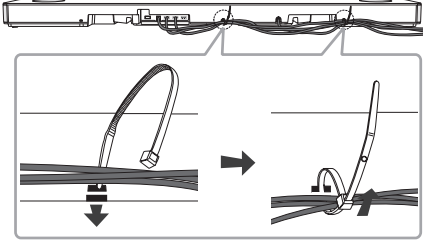

! Opmerking

- Nadat alle verbindingen zijn voltooid, kunt u de kabels plaatsen zoals nodig.
- Er worden geen kabelbinders ondersteund.

Aansluiten van draadloze subwoofer en achterluidspreker

Aansluiting draadloze subwoofer

LED-indicator van draadloze subwoofer

LED-kleur	Status
Groen (Knipperen)	Er wordt getracht een verbinding tot stand te brengen.
Groen	De verbinding is tot stand gebracht.
Rood	De draadloze subwoofer is in stand-by-modus of de verbinding is mislukt.
Uit (Geen display)	De stroomkabel voor de draadloze subwoofer is losgekoppeld.

Instellen van de draadloze subwoofer voor de eerste keer

1. Steek de stekker van de soundbar en de draadloze subwoofer in het stopcontact.
2. Zet de soundbar aan. De soundbar en de draadloze subwoofer maken automatisch verbinding.
 - Het koppelen is voltooid. De groene LED op de achterkant van de draadloze luidspreker wordt ingeschakeld.

Handmatig paren van de draadloze subwoofer

Wanneer uw verbinding niet is voltooid, ziet u een rood lampje op de draadloze subwoofer en maakt de draadloze subwoofer geen geluid. Om dit probleem op te lossen, volgt u de onderstaande stappen.

1. Druk op **Pairing** op de achterkant van de draadloze subwoofer.

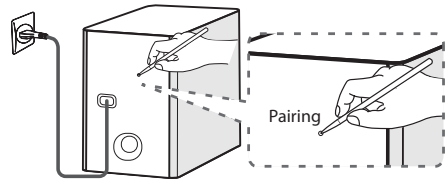

- De groene LED aan de achterkant van de draadloze subwoofer knippert snel. (Als de groene LED niet knippert, houdt dan **Pairing** ingedrukt.)
2. Zet de soundbar aan.
 - Het koppelen is voltooid. De groene LED op de achterkant van de draadloze luidspreker wordt ingeschakeld.

! Opmerking

- Het neemt een paar seconden in beslag (en het kan langer duren) voordat de hoofd unit en de subwoofer met elkaar communiceren en geluid produceren.
- Hoe dichter de hoofd unit en de subwoofer bij elkaar staan, des te beter de kwaliteit. Het wordt aanbevolen om de hoofdunit en de subwoofer zo dicht mogelijk bij elkaar te installeren om de hieronder aangegeven gevallen te voorkomen.
 - Er is een obstakel tussen de hoofdunit en de subwoofer.
 - Er is een apparaat dat dezelfde frequentie met deze draadloze verbinding gebruikt, zoals medische apparatuur, een magnetron of een draadloos LAN-apparaat.
 - Houd de soundbar en de subwoofer 1 m verwijderd van het apparaat (bijv. draadloze router, magnetron enz.) om draadloze interventie te voorkomen.

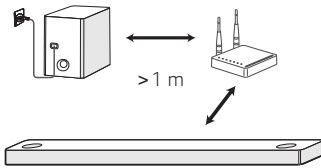

Draadloze achterluidspreker aansluiting

LED-indicator voor draadloze achterluidsprekers

LED-kleur	Status
Groen (Knipperen)	Er wordt getracht een verbinding tot stand te brengen.
Groen	De verbinding is tot stand gebracht.
Rood	De draadloze achterluidsprekers staan in de standby-modus of de verbinding is mislukt.
Uit (Geen display)	Het netsnoer van de draadloze achterluidsprekers is losgekoppeld.

Stel de draadloze achterluidsprekers voor het eerst in

1. Sluit het netsnoer van de draadloze achterluidsprekers aan op het stopcontact.
2. Schakel het hoofdapparaat in: de audiokaart en de draadloze achterluidsprekers maken automatisch verbinding.
 - De groene LED op de draadloze achterluidsprekers gaat branden.

Handmatig koppelen van draadloze achterluidsprekers

Wanneer de verbinding niet is voltooid, ziet u de rode LED op de draadloze achterluidspreker en klinkt de luidspreker niet. Volg de onderstaande stappen om het probleem op te lossen.

1. Druk op **PAIRING** op de achterkant van de draadloze achterluidspreker.

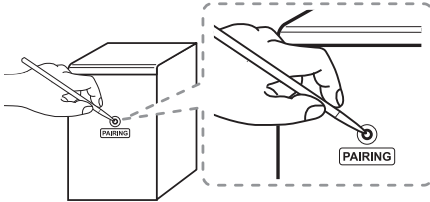

- De groene LED op de draadloze achterluidspreker knippert snel. (Als de groene LED niet knippert, houdt u **PAIRING** ingedrukt.)
2. Zet het hoofdapparaat aan
 - Het koppelen is voltooid. De groene LED op de draadloze achterluidspreker is ingeschakeld.

! Opmerking

- Als er een sterk elektromagnetisch golfproduct in de buurt is, kan interferentie optreden. Plaats het hoofdapparaat en de draadloze achterluidsprekers weg.
- De draadloze achterluidsprekers schakelen automatisch binnen enkele minuten nadat het soundboard is uitgeschakeld naar de stand-bymodus. Wanneer de draadloze achterluidsprekers in de stand-bymodus staan, licht de LED rood op.
- Wanneer u het soundboard inschakelt, worden de draadloze achterluidsprekers ingeschakeld en wordt de LED groen, waarna de luidsprekers binnen seconden klinken.
- Het duurt een paar seconden (en kan langer duren) voordat de headset en de draadloze achterluidsprekers met elkaar communiceren.
- Gebruik de achterluidspreker op minimaal 30 cm afstand van tv-scherm of pc-monitor.
- Wanneer de draadloze achterluidsprekers zijn aangesloten of losgekoppeld van het hoofdapparaat, kan het geluid worden gedempt.
- Stel de afstand tussen het klankbord en de draadloze achterluidsprekers zo dicht mogelijk in en houd ze meer dan 1 m verwijderd van het apparaat (bijv. Draadloze router, magnetron, enz.) Om draadloze interferentie te voorkomen.

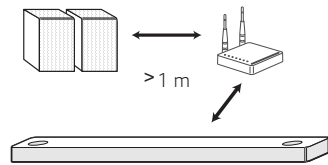



Surroundgeluid

U kunt genieten van magistraal surroundgeluid voor alle ingevoerde geluidsbronnen met de achterste luidsprekers.

Als u de surroundfunctie inschakelt, klinkt het uitvoergeluid van de gehele luidspreker.

Als u de surroundfunctie uitschakelt, klinkt het uitvoergeluid als het originele ingevoerde geluidskanaal.

Houd, om de surroundfunctie in te schakelen,  op de afstandsbediening ongeveer 3 seconden ingedrukt en druk opnieuw in terwijl "OFF - SURROUND" gescrold is.

Om de surroundfunctie uit te schakelen, houd  op de afstandsbediening ongeveer 3 seconden ingedrukt en druk opnieuw terwijl "ON - SURROUND" gescrold is.

Surroundfunctie AAN

Geluidseffect	Invoer	Uitgang	
		Geen achterspeakers	Achterspeakers verbonden
AI SOUND PRO	2,0 k		
	5,1 k		
	7,1 k of meer		
BASS BLAST of BASS BLAST+	2,0 k		
	5,1 k		
	7,1 k of meer		
STANDARD	2,0 k		
	5,1 k		
	7,1 k of meer		
MOVIE	2,0 k		
	5,1 k		
	7,1 k of meer		
MUSIC	2,0 k		
	5,1 k		
	7,1 k of meer		

Surroundfunctie UIT

Geluidseffect	Invoer		Uitgang	
			Geen achterspeakers	Achterspeakers verbonden
AI SOUND PRO	2,0 k			
	5,1 k	DTS		
		Dolby		
		Overige		
7,1 k of meer				
BASS BLAST of BASS BLAST+	2,0 k			
	5,1 k			
	7,1 k of meer			
STANDARD	2,0 k			
	5,1 k	DTS		
		Dolby		
		Overige		
7,1 k of meer				
MOVIE	2,0 k			
	5,1 k			
	7,1 k of meer			
MUSIC	2,0 k			
	5,1 k	DTS		
		Dolby		
		Overige		
7,1 k of meer				

Op uw TV aansluiten

Verbind met deze unit en de TV middels de optische digitale kabel of de HDMI-kabel rekening houdend met de status van de TV.

Gebruiken van een OPTICAL kabel

1. Verbind de OPTICAL stekker op de achterkant van de unit met de OPTICAL OUT-stekker van de TV middels een OPTICAL kabel.

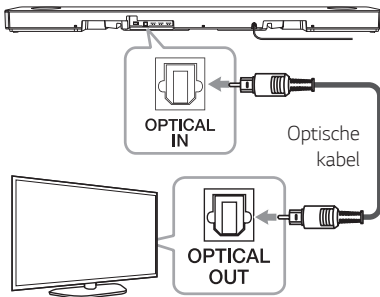

2. Selecteer de invoerbron op OPT/HDMI ARC door herhaaldelijk op F te drukken.

Op het scherm wordt "OPT" weergegeven als er een normale verbinding is tussen dit apparaat en uw tv.

! Opmerking

- Voordat u de optische kabel aansluit, moet u eerst de beschermhoes van de aansluiting verwijderen als uw kabel die heeft.
- U kunt van de TV-audio genieten middels de luidsprekers van deze unit. In het geval van sommige TV-modellen moet u de optie externe luidspreker in het TV-menu selecteren. (Voor details, raadpleeg de gebruikershandleiding van uw TV.)
- Als dit apparaat tegelijkertijd verbonden is met OPTICAL en ARC, dan heeft het ARC-sigitaal een hoge prioriteit.

LG Sound Sync

Sound Sync

U kunt met de afstandsbediening van uw TV samen met LG Sound Sync sommige functies van deze unit regelen. Het is compatibel met de LG TV die ondersteund wordt door LG Sound Sync. Verzeker u dat het logo van LG Sound Sync op uw TV staat.

De regelbare functies met de afstandsbediening van de LG TV: volume harder/zachter; dempen

! Opmerking

- U kunt ook de afstandsbediening van deze unit gebruiken tijdens het gebruik van LG Sound Sync. Als u de afstandsbediening van uw TV weer gebruikt, synchroniseert de unit met de TV. Overeenkomstig de TV-specificaties, synchroniseren het volume en dempen van dit apparaat met de TV.
- Wanneer de verbinding mislukt, controleer dan de conditie van de TV en de stroom.
- Controleer de conditie van deze unit en de verbinding in de onderstaande gevallen wanneer u LG Sound Sync gebruikt.
 - Het apparaat is uitgeschakeld.
 - Het veranderen van de functie naar de andere.
 - De optische kabel ontkoppelen.
- De benodigde tijd om dit apparaat uit te zetten verschilt afhankelijk van uw TV wanneer u de functie AUTO POWER op ON zet.

LG Sound Sync met bedrade verbinding

1. Verbind uw LG TV met de unit middels een optische kabel.

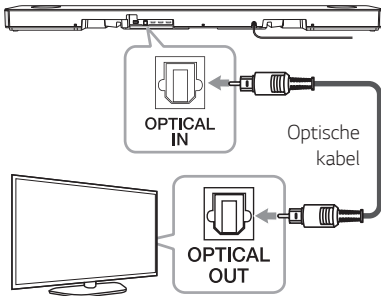

2. Stel de geluidsuitvoer van TV in om het geluid via dit apparaat te luisteren: (Raadpleeg de gebruikershandleiding van uw TV voor de details van LG Sound Sync.)
3. Schakel het toestel aan door op **⏻** te drukken.
4. Selecteer de invoerbron op OPT/HDMI ARC door herhaaldelijk op **F** te drukken.

U zult "LG OPT" op het displayscherm zien als er een normale verbinding is tussen dit apparaat en uw TV.

Het gebruik van een HDMI-kabel

Als u deze unit verbindt met een TV die HDMI CEC en ARC (Audio Return Channel) ondersteunt, kunt u van de TV audio genieten via de luidsprekers van deze unit zonder de optische kabel aan te sluiten.

1. Verbind de HDMI OUT (TV eARC/ARC) plug aan de achterkant van de unit met de ARC-plug op de TV door middel van een HDMI-kabel.

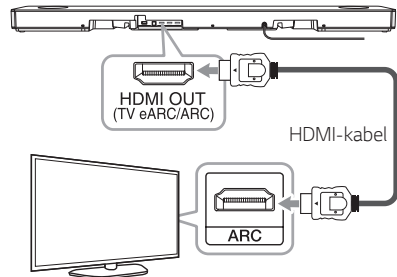

2. Selecteer de invoerbron op OPT/HDMI ARC door herhaaldelijk op **F** te drukken.

U kunt "ARC" of "E-ARC" zien in het displayvenster als u normaal verbinding maakt tussen dit toestel en de tv.

! Opmerking

- U kunt van de TV-audio genieten middels de luidsprekers van deze unit. In het geval van sommige TV-modellen moet u de optie externe luidspreker in het TV-menu selecteren. (Voor details, raadpleeg de gebruikershandleiding van uw TV.)
- Afhankelijk van uw LG TV-model dient u mogelijk de SIMPLINK-functie in te schakelen op uw LG TV.
- Als u van een andere functie terugkeert naar de ARC-functie, dient u OPT/HDMI ARC als invoerbron te selecteren. Vervolgens gaat dit apparaat automatisch over op de ARC-functie.

ARC-functie (Audio Return Channel)

Met de ARC-functie kunt u via een HDMI-TV de audiostroom naar de HDMI OUT van het apparaat zenden.

eARC-functie (Enhanced Audio Return Channel)

Enhanced Audio Return Channel (eARC) is verbeterd in vergelijking met het bestaande Audio Return Channel (ARC) en ondersteunt de nieuwste audiobitsnelheden zoals DTS-HD Master Audio™, DTS:X®, Dolby® TrueHD, Dolby Atmos® en meer.

U kunt meerdere componenten alleen gebruiken voor eenvoudige aansluiting.

Vorbereiding op het gebruik van de eARC- of ARC-functie

- Uw tv moet de HDMI-CEC- en eARC- of ARC-functie ondersteunen en HDMI-CEC en eARC of ARC moeten zijn ingesteld op Aan.
- De instellingmethode van HDMI-CEC, eARC of ARC kan variëren, afhankelijk van de tv. Raadpleeg de TV-handleiding voor details over de eARC- of ARC-functie.
- U moet de gecertificeerde HDMI-kabel gebruiken. (pagina 31)
- U moet HDMI OUT op uw apparaat verbinden met HDMI IN op de tv die de eARC- of ARC-functie ondersteunt met behulp van een HDMI-kabel.
- U kunt alleen een audiokaart aansluiten op een tv die compatibel is met eARC of ARC.

Wat is SIMPLINK?



Wanneer deze unit en een LG TV met SIMPLINK zijn verbonden via een HDMI-kabel, kunnen bepaalde functies van deze unit worden geregeld met de afstandsbediening van de TV.

Regelbare functies met de afstandsbediening van de LG TV: Stroom aan/uit, volume harder/zachter, etc.

Raadpleeg de gebruikershandleiding van de TV voor meer informatie over de SIMPLINK-functie.

LG TV's met de SIMPLINK-functie zijn voorzien van het bovenstaande logo.

! Opmerking

- Afhankelijk van de status van de unit kunnen sommige SIMPLINK functies verschillen van uw doel of niet werken.
- Afhankelijk van een TV of een speler die is aangesloten op deze unit, kan de werking van SIMPLINK verschillen van uw doel.

Aanvullende HDMI informatie

- Let op het volgende wanneer u een HDMI- of DVI-compatibel apparaat aansluit:
 - Probeer het HDMI/DVI-apparaat en deze speler uit te schakelen. Zet vervolgens het HDMI/DVI-apparaat aan en laat het ongeveer 30 seconden rusten en zet dan deze speler aan.
 - Voor deze unit is de video-invoer van de aangesloten unit correct ingesteld.
 - Het aangesloten apparaat is compatibel met video-invoer van 720 x 576p (of 480p), 1280 x 720p, 1920 x 1080i, 1920 x 1080p, 4096 x 2160p of 3840 x 2160p.
- Niet alle HDCP-compatibele HDMI- of DVI-apparaten zullen werken met deze speler.
 - Het beeld zal niet naar behoren worden weergegeven met een niet-HDCP-apparaat.

! Opmerking

- Als een aangesloten HDMI-apparaat de audiuitgang van de speler niet accepteert, is het mogelijk dat het geluid van het HDMI-apparaat is vervormd of niet wordt uitgevoerd.
- Wanneer u de resolutie wijzigt terwijl er al een verbinding tot stand is gebracht, kunnen er storingen optreden. U kunt dit probleem oplossen door de speler uit te zetten en weer in te schakelen.
- Indien de HDMI aansluiting met HDCP niet geverifieerd is, wijzigt de weergave op het TV-scherm naar een zwart scherm. In dat geval controleert u de HDMI-aansluiting, of koppelt u de HDMI-kabel los.
- Als ruis of strepen op het beeldscherm verschijnen, controleer dan de lengte van de HDMI-kabel (deze mag maximaal 4,5 m lang zijn).
- In de HDMI1/HDMI2 modus kunt u de videoresolutie niet wijzigen. Wijzig de videoresolutie van het aangesloten component.
- Als het video-invoersignaal abnormaal is wanneer uw computer verbonden is door middel van een HDMI IN-aansluiting, verander dan de resolutie van uw computer in 576p (of 480p), 720p, 1080i of 1080p.

HDMI-kabel Controlelijst

Sommige HDMI-kabels hebben een slechte signaaloverdracht, wat problemen met de overdracht van geluid en video kan veroorzaken.

Zelfs als na het aansluiten van de HDMI-kabel er geen geluid is, het geluid onderbroken wordt, geruis uit de soundbar komt en/of er geen beeld, geen vloeiend beeld is op uw tv, dan kan de HDMI-kabel het probleem zijn.

Gebruik een kabel die gemarkeerd is met het premium HDMI-certificering logo. We raden aan om "High speed HDMI-kabel met Ethernet" of hoger te gebruiken.

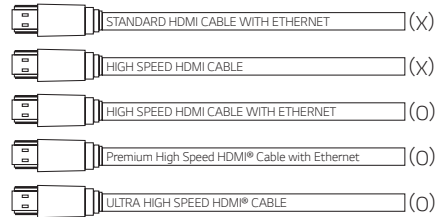

Verbinding via HDMI-kabel*

Om te kunnen genieten van het Live uitzendingskanaal via een HDMI kabel moet uw TV de nieuwste HDMI features ondersteunen (HDMI CEC¹⁾ / ARC (Audio Return Channel)). Tenzij uw TV deze HDMI-functies ondersteunt, moet het audiosysteem verbonden worden via een OPTICAL kabel.

1) HDMI CEC (High-Definition Multimedia Interface Consumer Electronics Control)

Consumer Electronics Control (CEC) is een HDMI-functie ontworpen om de gebruiker in staat te stellen commando's te sturen en controle uit te oefenen op alle met CEC uitgeruste apparaten die verbonden zijn via HDMI, door enkel één van hun afstandsbedieningen te gebruiken.

*Handelsnamen voor CEC zijn SimpLink (LG), Anynet+ (Samsung), BRAVIA Sync (Sony), EasyLink (Philips), enz.

Aansluiting optionele apparatuur

DOLBY ATMOS®

Wat is DOLBY ATMOS®?

Dolby Atmos geeft je een geweldige ervaring als nooit tevoren door overweldigend geluid met alle rijkdom, helderheid en kracht van Dolby-geluid te produceren.

DTS:X®

What is DTS:X®?

In de echte wereld is er overal om ons heen geluid, vrij bewegend in het even welke richting. DTS:X® is ondergedompeld in deze natuurlijke, multidimensionele geluidservaring terwijl we ons bezighouden met onze dagelijkse bezigheden.

DOLBY ATMOS® en DTS:X® gebruiken

- DOLBY ATMOS® is alleen beschikbaar in de HDMI1/HDMI2- en ARC-modus.
 - Om DOLBY ATMOS® in de ARC-modus te gebruiken moet uw televisie DOLBY ATMOS® ondersteunen.
- DTS:X® is alleen beschikbaar in de modus HDMI1/HDMI2
- De geluidsuitvoer moet op het externe apparaat (blu-rayspeler; televisie, enz.) op "Geen codering" zijn ingesteld, zoals "Bitstream", "Auto" of "Omzetting".
 - Als u de samplingratio van de geluidsuitvoer kunt kiezen, stel deze dan in op 192 kHz.
- Als uw tv geen DTS-audiobron ondersteunt, sluit u het afspelapparaat (bron) aan op de HDMI IN- of OPTICAL IN-aansluiting op de audiokaart om naar DTS-audio te luisteren.

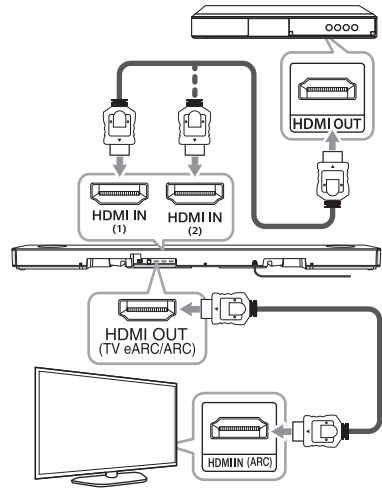

1. Sluit de HDMI IN (1) of HDMI IN (2)-stekker op de achterkant van de eenheid aan op de HDMI OUT-stekker op het externe apparaat, zoals Blu-ray-speler, DVD-speler, enz.
2. Verbind HDMI OUT (TV eARC/ARC) plug aan de achterkant van het apparaat met de HDMI IN (ARC)-plug op de tv.
3. Selecteer de invoerbron op HDMI1, HDMI2 of OPT/HDMI ARC door herhaaldelijk te drukken op **F**.
 - Als u HDMI1 of HDMI2 selecteert, kunt u het geluid horen uit het externe toestel. Selecteer het bij het afspelen van het externe toestel.
 - Als u OPT/HDMI ARC selecteert, kunt u het geluid van uw TV horen. Selecteer deze bij het kijken naar de tv.

U kunt "DOLBY ATMOS" of "DTS:X" op het weergavevenster zien bij normale verbinding tussen deze soundbar en uw tv en als de inhoud wordt afgespeeld.

! Opmerking

- DOLBY ATMOS®/DTS:X® ondersteunt 5.1.2 kanaal. (7.1.4 kanaal bij aansluiting op draadloze achterluidsprekers)
- Als er geen geluid uit de soundbar komt of het beeld op tv is niet vloeiend, dan kan de HDMI-kabel het probleem zijn. Raadpleeg hiervoor de HDMI-kabel checklist. (Pagina 31)

HDMI IN-verbinding

U kunt genieten van het geluid uit het externe apparaat dat is aangesloten op de HDMI IN (1) of HDMI IN (2)-stekker op deze eenheid.

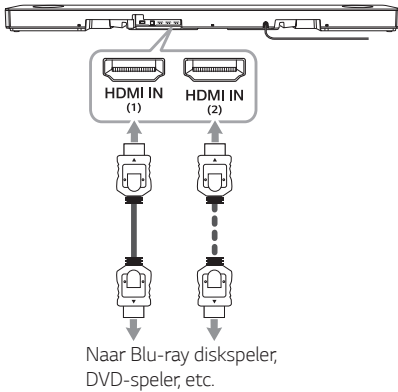

1. Sluit de HDMI IN (1) of HDMI IN (2)-stekker op de achterkant van de eenheid aan op de HDMI OUT-stekker op het audio-apparaat, zoals Blu-ray-speler, DVD-speler, enz.
2. Selecteer de invoerbron op HDMI1 of HDMI2 door herhaaldelijk te drukken op **F**.

OPTICAL IN aansluiting

Sluit een optische uitvoerstekker van externe apparaten aan op de OPTICAL stekker.

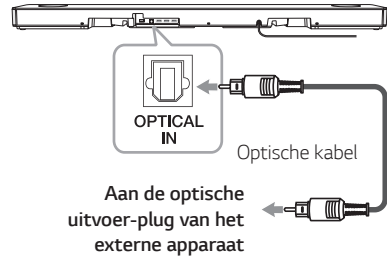

1. Verbind de OPTICAL IN-aansluiting op de achterkant van het apparaat met de optical out-aansluiting van uw externe apparaat.
2. Selecteer de invoerbron op OPT/HDMI ARC door herhaaldelijk op **F** te drukken.

Op het scherm wordt "OPT" weergegeven als er een normale verbinding is tussen dit apparaat en uw toestel.

! Opmerking

Voordat u de optische kabel aansluit, moet u eerst de beschermhoes van de aansluiting verwijderen als uw kabel die heeft.

! Voorzichtig

Als de optische kabel niet in de juiste richting is aangesloten, kan dit de optische aansluiting beschadigen.

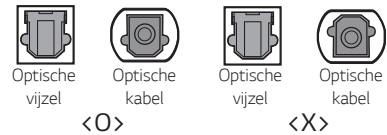

Optionele apparaat verbinding

U kunt zowel van beeld als geluid genieten van het externe apparaat dat u aansluit.

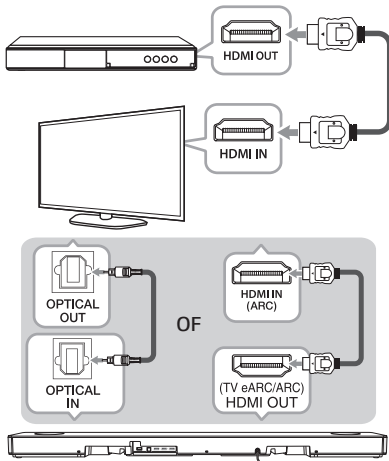

1. Sluit de HDMI IN-aansluiting van uw tv aan op de HDMI OUT-aansluiting op het externe apparaat zoals Blu-ray speler, DVD-speler, enz.
2. Sluit de OPTICAL IN-aansluiting op de achterzijde van de unit aan op de OPTICAL OUT-aansluiting op de tv met behulp van een optische kabel.

Of sluit de HDMI OUT (TV eARC/ARC)-aansluiting op de achterzijde van de unit aan op de HDMI IN (ARC)-aansluiting op de tv met een HDMI-kabel.

3. Selecteer de invoerbron op OPT/HDMI ARC door herhaaldelijk op **F** te drukken.

! Opmerking

Als er geen geluid uit de soundbar komt of het beeld op tv is niet vloeiend, dan kan de HDMI-kabel het probleem zijn. Raadpleeg hiervoor de HDMI-kabel checklist. (Pagina 31)

USB-aansluiting

Verbind USB geheugenapparaat met de USB poort op de achterzijde van het toestel.

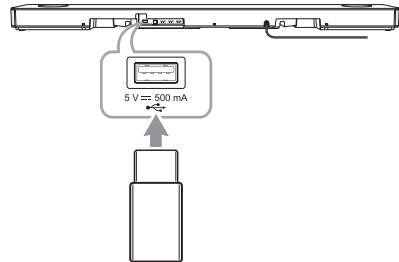

! Opmerking

Het is aanbevolen dat u apart een USB-gender aankoopt om het plaatsen en uitnemen van de USB te vergemakkelijken. (Aanbevolen USB-gender type : USB 2.0 verlengkabel)

Voor meer informatie over het afspelen van bestanden op een USB, zie pagina 37.

Het USB-apparaat uit het apparaat verwijderen.

1. Kies een andere functie/modus.
2. Verwijder het USB-apparaat uit het apparaat.

Compatibele USB-apparaten

- MP3-speler : Flash-MP3-spelers.
- USB-flashstation : Toestellen die USB2.0 ondersteunen.
- Bepaalde USB-apparaten worden niet door de USB-functie van dit apparaat ondersteund.

Vereisten voor USB-apparaten

- Apparaten waarvoor aanvullende software moet worden geïnstalleerd wanneer ze worden aangesloten op een computer, worden niet ondersteund.
- Verwijder het USB-apparaat niet terwijl het wordt gebruikt.
- Bij een USB-apparaat met een grote capaciteit kan het langer dan enkele minuten duren voordat de inhoud is gelezen.
- Om gegevensverlies te voorkomen, kunt u het beste een back-up van alle gegevens maken.
- De USB-poort op het apparaat kan worden aangesloten op een computer. Het apparaat kan niet worden gebruikt als een opslagapparaat.
- Het exFAT-bestandssysteem wordt niet ondersteund op deze eenheid. (FAT16/FAT32/NTFS-systemen zijn beschikbaar.)
- Afhankelijk van sommige apparaten, is het mogelijk dat de volgende items niet herkend worden door dit apparaat.
 - Externe HDD
 - Kaartlezers
 - Geblokkeerde apparaten
 - USB-apparaten van het harde type
 - USB-hub
 - USB-verlengkabel
 - iPhone/iPod/iPad
 - Android-apparaat

Afspelbare bestanden

Samplingfrequentie

MP3 : inden for 32 til 48 kHz

OGG : inden for 32 til 48 kHz

AAC : inden for 32 til 48 kHz

FLAC : 32 kHz, 44,1 kHz, 48 kHz, 88,2 kHz, 96 kHz, 176,4 kHz og 192 kHz (16 bit/ 24 bit)

WAV : 32 kHz, 44,1 kHz, 48 kHz, 88,2 kHz, 96 kHz, 176,4 kHz og 192 kHz (16 bit/ 24 bit)

Bitrate

MP3 : inden for 8 til 320 kbps

OGG : inden for 64 til 320 kbps

AAC : inden for 8 til 320 kbps

- Maximumaantal bestanden: Maximaal 2,000
- Maximum aantal directories: Maximaal 200
- Een beveiligd DRM (Digital Rights Management) bestand kan niet worden afgespeeld op het apparaat.
- Videobestanden in het USB-opslagapparaat kunnen niet afgespeeld worden.
- Afhankelijk van de prestaties van uw USB-apparaat, kan het afspelen niet goed werken

! Opmerking

- Mappen en bestanden op de USB worden als volgt herkend.

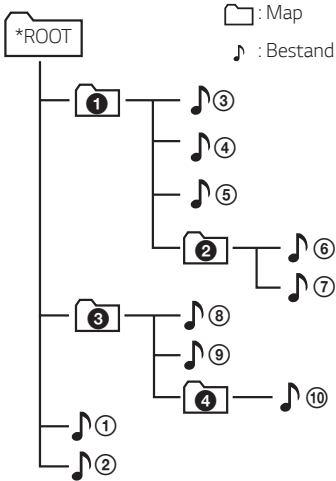

- Indien er zich geen bestand in een map bevindt, dan wordt de map niet getoond.
- Bestand wordt één-voor-één afgespeeld van bestand 1 tot bestand 10.
- Bestanden worden afgespeeld op volgorde van opname en dit kan verschillen afhankelijk van de omstandigheden tijdens de opname.
- Dit apparaat kan alleen bestand- of mapnamen met cijfers of Engelse karakters weergeven.
- *ROOT: Het eerste scherm dat u ziet wanneer deze eenheid de USB herkent, wordt "ROOT" genoemd.

USB-bediening

1. Sluit het USB-apparaat aan op de USB-poort.
2. Selecteer de USB- functie door herhaaldelijk op **F** te drukken.

Om	Doe dit
Afspelen	Druk op ▶II .
Pauzeren	Druk tijdens afspelen op ▶II .
Overslaan naar het volgende/ vorige bestand	Druk tijdens het afspelen op ▶▶ op de afstandsbediening om naar het volgende bestand te gaan. Druk in de eerste 3 seconden van het afspelen op ◀◀ op de afstandsbediening om naar het vorige bestand te gaan. Druk na 3 seconden van het afspelen op ◀◀ op de afstandsbediening om naar het begin van het bestand te gaan.
Speel herhaaldelijk of willekeurig af.	Druk herhaaldelijk op REPEAT op de afstandsbediening. Raadpleeg de opmerking voor details over het veranderen van het display.
Een map doorzoeken	Druk op FOLDER ^ / v op de afstandsbediening.

! Opmerking

- Het herhaal-punt kan verwijderd zijn wanneer u de stroomkabel uittrekt of het USB-apparaat van deze eenheid verwijderd.
- Weergave herhalen/willekeurig afspelen werkt als volgt.

Op het display	Beschrijving
OFF	Speelt nummers op een USB-apparaat in volgorde af.
ONE	Speelt eenzelfde nummer herhaaldelijk af.
FOLDER	Speelt nummers in een map herhaaldelijk af.
ALL	Speelt alle nummers op een USB-apparaat herhaaldelijk af.
SHUFFLE	Speelt alle nummers op willekeurige volgorde eenmaal af en stopt vervolgens met afspelen.

Het gebruik van de Google Assistant

Praat met de Google Assistant

U kunt een groot aantal verschillende spraakopdrachten gebruiken voor het bedienen van deze luidspreker met Google Assistant. Probeer om een spraakopdracht te geven aan de luidspreker. De luidspreker activeert de Google Assistant en voert uw spraakopdracht uit.



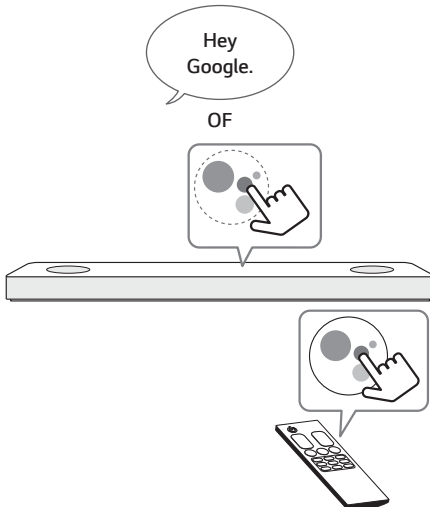

1. Schakel de luidspreker in en maak verbinding met Wi-Fi. (Pagina 20)
2. Zeg "Hey Google" of druk op . De luidspreker is dan geactiveerd en klaar om uw spraakopdrachten te ontvangen.



3. Zeg gewoon datgene wat u wilt doen. De luidspreker herkent en voert uw spraakopdracht vervolgens uit.
4. Na een paar seconden reageert de Google Assistant op uw opdracht.

! Opmerking

- De Google Assistant reageert alleen op spraakopdrachten wanneer u Wi-Fi of BT (**Bluetooth**) gebruikt als invoer. Als u HDMI, Optisch, ARC, Optische Geluidssynchronisatie of USB-invoer gebruikt, dan moet u de knop  gebruiken voor het activeren van de Google Assistant.
- Bij elke keer dat u spraakherkenning gebruikt, zegt u "Hey Google" of drukt u op .

Comfortabele functie

Met de Google Assistant ingebouwd kunt u compatibele smart-thuisapparaten bedienen, zoals tv's, lichten, schakelaars, stekkers, thermostaten en meer door gewoon uw spraak te gebruiken.

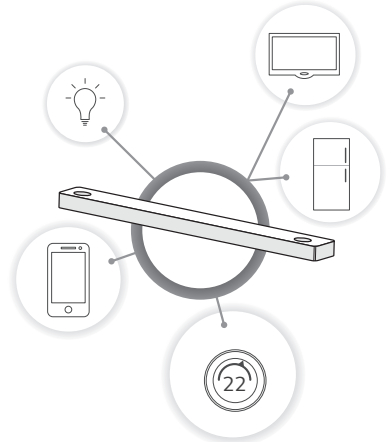

Ga naar de onderstaande website voor meer informatie.

- **Configuratie, Gebruik en meer:** <http://support.google.com/assistant/answer/7540703>
- **Compatibele LG-apparaatmodellen:** Ga naar <http://www.lg.com> en zoek vervolgens de informatie

Spraakopdracht

1. Tijd
"Hoe laat is het?"; "Hoe laat is het nu?"; "Hoe laat is het in Spanje?"
2. Weer
"Hoe is het weer?"; "Hoe is het weer dit weekend?"; "Hoe is het weer in Parijs?"; "Gaat het morgen regenen?"
3. Plan
"Vertel mij over mijn dag."; "Wat is mijn volgende vergadering?"; "Stel een herinnering in om de planning te controleren om 18:00 uur."
4. Alarmen
"Stel een alarm in"; "Stel een alarm in voor 09:00 uur"; "Wek mij om 09:00 uur"; "Welke alarmen zijn ingesteld?"
5. Muziek
"Speel de muziek af"; "Volgende nummer."; "Vorige nummer."; "Pauzeer de muziek"
6. Volume
"Volumeniveau 3"; "Maximum volume."; "Dempen."; "Verhoog het"; "Verlaag het"
7. Smart-thuisapparaten
"Stel de verwarming in op 22"
"Doe het licht in de keuken aan"
"Bekijken op tv"

! Opmerking

- Raadpleeg het scherm van de app "Google Home" of ga naar de website voor meer informatie over de spraakopdrachten. <http://support.google.com/assistant>
- **Spraakopdracht van wijziging volumeniveau**
 - Het volumebereik van deze eenheid is 1-40.
(Behalve de LGOPT-functie. In de LGOPT-functie werkt het volumebereik 1-100.)
 - Google Assistent herkent spraakopdracht van wijziging volumeniveau als schaal (1-10) of als percentage (1-100 %)
 - Als u bijvoorbeeld "Volumeniveau vijf" zegt, verandert het volumeniveau van deze eenheid naar 20. Als u "Volume naar 65 %" zegt, verandert het naar 26.
 - Het volume wordt verhoogd of verlaagd met 10 % (d.w.z. 4) wanneer u "volume omhoog" of "volume omlaag" zegt.
 - Wanneer u nummers van 10 en lager zegt, wordt aanbevolen om "procent" te zeggen om een te hard geluid te voorkomen.

! Opmerking

- Na verbinding maken met Wi-Fi, kan deze functie worden gebruikt. Als de Google Assistent LED (wit) knippert, is de luidspreker niet verbonden met Wi-Fi. Volg "De app "Google Home" installeren" en probeer het opnieuw. (Pagina 19)
- Als de Google Assistent LED constant oranje is, is de microfoon uitgeschakeld. In dat geval is de Google Assistent niet beschikbaar voor het ontvangen van uw opmerking. Tik  op het apparaat.
- Als de Google Assistent uw opdrachten niet begrijpt, zegt het antwoorden zoals "Sorry, ik kan daar nog niet bij helpen"; "Excuses. Ik begrijp het niet."
- Vermijd luidruchtige plaatsen omdat de luidspreker uw opdrachten of "Hey Google" wellicht niet ontvangt. In plaats van "Hey Google", drukt u op .
- Wanneer de tijdslimiet voor spraakherkenning is overschreden op smart-toestellen, wordt deze functie automatisch geannuleerd.
- Spreken met de juiste uitspraak zorgt voor een hogere snelheid van spraakherkenning.
- De Google Assistent herkent of handelt wellicht traag afhankelijk van de status van de Wi-Fi-verbinding of de status van de Google-server.
- Als u problemen of vragen hebt over Google Assistent, suggereer dan door "Hey Google, Feedback" te zeggen. Het zou nuttig zijn voor het verbeteren van Google-services.

Referentiesite voor Google Assistant Help

Configureer de Google Assistant op uw luidsprekers	https://support.google.com/assistant/answer/7538816
Luisteren naar muziek	https://support.google.com/assistant/answer/7539710
Muziek afspelen op uw tv of luidsprekers	https://support.google.com/assistant/answer/7539867
Tv-shows & films afspelen	https://support.google.com/assistant/answer/7539991
Smart-thuisapparaten bedienen	https://support.google.com/assistant/answer/7540703
Een boodschappenlijstje maken	https://support.google.com/assistant/answer/7540969
Items op uw boodschappenlijstje kopen	https://support.google.com/assistant/answer/7384588#speaker
Mijn dag configureren en beheren	https://support.google.com/assistant/answer/7393908#speaker
Luisteren naar radio	https://support.google.com/assistant/answer/7540307
Volume van uw luidsprekers regelen	https://support.google.com/assistant/answer/7538817
Uw taal wijzigen	https://support.google.com/assistant/answer/7394513#speaker

Bedien uw tv en soundbar met spraakopdracht

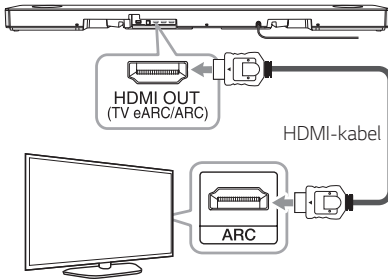

1. Verbind uw soundbar met Wi-Fi met gebruik van de app Google Home.
2. Verbind uw soundbar en tv met gebruik van een HDMI-kabel.
3. Zeg een spraakopdracht. Zie de volgende tabellen.

! Opmerking

- U moet spraakopdrachten in het Engels zeggen.
- Beschikbare tv: Web OS-versie 4.5 of nieuwere tv (LG TV-modellen uitgegeven na 2019)
- Beschikbare spraakopdrachten zouden gerevisieerd kunnen worden door een wijziging in Google-beleid.
- Geeft de spraakopdracht met nauwkeurige en duidelijke uitspraak.

Beschikbare spraakopdrachten

LG TV

Opdrachten	Actie
Turn on LG TV Turn LG TV on Power on LG TV Power LG TV on	Schakelt uw LG TV in.
Turn off LG TV Turn LG TV off Power off LG TV Power LG TV off	Schakelt uw LG TV uit.
Channel up on LG TV LG TV channel up Next channel on LG TV	Uw LG TV wijzigt het kanaal omhoog.
Channel down on LG TV LG TV channel down Previous channel on LG TV	Uw LG TV wijzigt het kanaal omlaag.
Volume up on LG TV LG TV volume up	Volume van uw LG TV neemt toe.
Volume down on LG TV LG TV volume down	Volume van uw LG TV neemt af.
Mute LG TV	Dempt uw LG TV
LG TV unmute LG TV mute off	Maakt dempen van uw LG TV ongedaan

Soundbar

Opdrachten		Actie
Turn off LG sound bar Power off LG sound bar		Schakelt uw LG-soundbar uit.
Switch function to Enable function Set function to	Wi-Fi network	Wijzigd naar de Wi-Fi-functie.
	BLUETOOTH	Wijzigd naar de functie BT (Bluetooth).
	OPTICAL	Wijzigd naar de optische functie.
	HDMI ARC	Wijzigd naar de functie HDMI ARC.
	HDMI 1	Wijzigd naar de HDMI1 -functie.
	HDMI 2	Wijzigd naar de HDMI2-functie.
	USB	Wijzigd naar de USB-functie.
Set sound effect	STANDARD	Wijzigd het geluidseffect naar STANDARD.
	AI SOUND PRO	Wijzigd het geluidseffect naar AI SOUND PRO.
	MOVIE	Wijzigd het geluidseffect naar MOVIE.
	MUSIC	Wijzigd het geluidseffect naar MUSIC.
	BASS BLAST (BASS BLAST PLUS)	Wijzigd het geluidseffect naar BASS BLAST (BASS BLAST PLUS).
Display the input source information		Geeft de informatie van de invoerbron weer op het weergavevenster.
Enable Auto volume Disable Auto volume		Schakelt de functie Automatisch volume in. Schakelt de functie Automatisch volume uit.
Enable Auto Power Disable Auto Power		Schakelt de functie Automatische stroom in. Schakelt de functie Automatische stroom uit.
Enable Night Time Disable Night Time		Schakelt de nachtmodus in. Schakelt de nachtmodus uit.
Enable DRC Disable DRC		Schakelt DRC in. Schakelt DRC uit.
Enable TV remote Disable TV remote		Schakelt de functie Afstandsbediening tv in. Schakelt de functie Afstandsbediening tv uit.
Enable Surround Disable Surround		Schakelt surround sound in. Schakelt surround sound uit.
Enable Neural X Disable Neural X		Schakelt Neural X in. Schakelt Neural X uit.

“LG Wi-Fi Speaker”

De app “LG Wi-Fi Speaker” wordt aangeboden door LG Electronics. Met deze app kunt u diverse functies van deze luidspreker gebruiken via uw smart-toestel.

Vereisten voorafgaand aan gebruik

U moet verbinding maken met Wi-Fi met gebruik van de app “Google Home” voorafgaand aan het gebruik van deze app. (Pagina 20)

Geniet van muziek op uw apparaat en thuisnetwerkserver

U kunt naar muziek luisteren via uw smart apparaat en thuisnetwerkserver.

Gebruiken van ingebouwde Chromecast

U kunt genieten van muziek via deze soundbar met de door Chromecast ingeschakelde apps.

Instellen en aanpassen van de soundbar

U kunt zelfs zonder afstandssbediening de soundbarinstellingen beheren en de soundbar aanpassen.

Vereisten

- **De draadloze router** moet worden verbonden met het internet.
- **Een smart apparaat** zoals een smartphone of tablet moet met de draadloze router worden verbonden via Wi-Fi.

! Opmerking

Voor meer informatie over “LG Wi-Fi Speaker”, volgt u de instructies van de toepassing.

Installeren van “LG Wi-Fi Speaker” App

Via de Apple “App Store” of de Google “Play Store”

1. Tik op het icoon van de Apple “App Store” of de Google “Play Store”.
2. Type “LG Wi-Fi Speaker” in de zoekbalk en druk op “Zoeken”.
3. Selecteer “LG Wi-Fi Speaker” in de lijst met zoekresultaten om te downloaden.

! Opmerking

- “LG Wi-Fi Speaker” app zal als volgt als softwareversie beschikbaar zijn:
Android OS : Ver 5.0 (of later)
iOS : Ver 10 (of later)
- Afhankelijk van het apparaat kan de, “LG Wi-Fi Speaker” app mogelijk niet werken.
- U kunt de beschikbare toepassingen van deze eenheid vinden door het gebruik van de app “LG Audio.”
Android OS: Ver 5.0 (of later)

Draadloze BLUETOOTH technologie gebruiken

Over BLUETOOTH

Bluetooth is een draadloze communicatietechnologie voor verbindingen op korte afstanden.

Het geluid kan worden onderbroken wanneer de verbinding wordt verstoord door externe radioemissies of wanneer u een **Bluetooth** verbinding in de andere kamers tot stand brengt.

Het aansluiten van individuele apparaten middels **Bluetooth** draadloze technologie is gratis. Een mobiele telefoon met **Bluetooth** draadloze technologie kan via de Cascade worden gebruikt als de verbinding via **Bluetooth** draadloze technologie tot stand is gebracht.

- Beschikbare Apparaten : Smartphone, MP3, laptop, enz.
- Version: 5,0
- Codec: SBC

BLUETOOTH-profielen

Om **Bluetooth** draadloze technologie te gebruiken, moeten apparaten bepaalde profielen kunnen interpreteren. Deze luidspreker is compatibel met het volgende profiel.

A2DP (geavanceerd geluidsverdelingsprofiel)

Muziek van een BLUETOOTH-apparaat beluisteren

Voordat u begint met de paringsprocedure, moet u ervoor zorgen dat de **Bluetooth**-functie op uw smart apparaat is ingeschakeld. Raadpleeg hiervoor de gebruikershandleiding van uw **Bluetooth**-apparaat. Zodra de apparaten zijn gepaard, hoeft u dit niet opnieuw uit te voeren.

1. Schakel de luidspreker in en maak verbinding met Wi-Fi. Volg "Netwerkverbinding" (Pagina 19-20)
2. Selecteer de **Bluetooth**-functie door herhaaldelijk op **F** te drukken. Er verschijnt "BT" en daarna "READY" op het displayvenster.
3. Gebruik het **Bluetooth**-apparaat en voer de procedure voor het paren uit. Wanneer u deze luidspreker zoekt op uw **Bluetooth**-apparaat, kan een lijst van de gevonden apparaten verschijnen op de display van het **Bluetooth**-apparaat afhankelijk van het type **Bluetooth**-apparaat. Uw luidspreker wordt weergegeven als "Naam luidspreker (configuratie app)".
4. Selecteer de "Naam luidspreker (configuratie app)".

! Opmerking

- Naam luidspreker werd geconfigureerd in de app "Google Home". Als de naam van de luidspreker bijvoorbeeld is ingesteld op "Woonkamer" in de app "Google Home", ziet u "Woonkamer" op uw **Bluetooth**-apparaat.
- U kunt de naam van de luidspreker controleren en bewerken in de app "Google Home" (pagina 46)
- Afhankelijk van het type **Bluetooth**-apparaat hebben sommige apparaten een andere manier van verbinden. Voor meer details over **Bluetooth**-verbinding, neem een kijkje in de **Bluetooth** gebruikershandleiding.

5. Als dit apparaat met succes is verbonden met uw **Bluetooth**-apparaat, verschijnt "PAIRED" → de naam van uw apparaat → "BT" op het scherm.

! Opmerking

- Als het niet mogelijk is om de apparaatnaam op het apparaat weer te geven, zal "-" worden weergegeven.
- Druk op **i** op de afstandsbediening om de naam van het verbonden apparaat te controleren. De naam van het verbonden **Bluetooth**-apparaat wordt weergegeven.

6. Naar muziek luisteren.

Om muziek af te spelen met uw **Bluetooth**-apparaat, raadpleeg de gebruikershandleiding van uw **Bluetooth**-apparaat.

Het volumeniveau van **Bluetooth** zal aangepast worden volgens het volumeniveau van uw **Bluetooth**-apparaat.

! Opmerking

- Wanneer u **Bluetooth** technologie gebruikt, moet u een verbinding maken tussen de unit en het **Bluetooth**-apparaat zo dichtbij als mogelijk en deze afstand aanhouden. Dit kan echter niet goed werken in het onderstaande geval:
 - Er is een obstakel tussen de unit en het **Bluetooth**-apparaat.
 - Er is een apparaat op basis van **Bluetooth** technologie die dezelfde frequentie gebruikt, zoals een medisch apparaat, een magnetron of een draadloos LAN-apparaat.
- Als het laatst verbonden apparaat LG TV is, maakt deze soundbar automatisch verbinding met de tv wanneer u de soundbar opnieuw start.
- Als de LG TV wordt uitgeschakeld, gaat deze soundbar naar de modus "READY" (**Bluetooth** gereed). Wanneer de tv weer wordt ingeschakeld, maakt de soundbar niet automatisch opnieuw verbinding. Voor het verbinden van de soundbar en de tv:
 - Zeg "Hey Google, verbind **Bluetooth**"
 - Schakel de soundbar uit en weer in.
 Volg vervolgens de instructies op het scherm van de tv.
- Beschikbare tv: LG TV-modellen uitgegeven na 2016 en sommige tv's werken wellicht niet goed.

! Opmerking

- Deze unit ondersteunt het automatisch paren van **Bluetooth**. Maar het werkt niet in het volgende geval:
 - Wanneer u deze unit opnieuw start.
 - Wanneer u deze unit zelf ontkoppelt.
 - Wanneer u deze unit op het aangesloten **Bluetooth**-apparaat ontkoppelt.
- Het geluid wordt mogelijk onderbroken wanneer de verbinding storing ondervindt van andere elektronische golven.
- Paring is beperkt tot "Eén" **Bluetooth**-apparaat. Multi-Paring wordt niet ondersteund.
- Het is mogelijk dat u, afhankelijk van het type apparaat, de **Bluetooth**-functie niet kunt gebruiken.
- U kunt genieten met behulp van **Bluetooth** wanneer u gebruik maakt van Telefoon, MP3, Notebook, etc..
- Hoe groter de afstand tussen de unit en het **Bluetooth**-apparaat is, des te lager wordt de geluidskwaliteit.
- De **Bluetooth** verbinding wordt verbroken wanneer de unit uitgezet wordt of wanneer het **Bluetooth** apparaat te ver van de unit af komt.
- Indien de **Bluetooth** verbinding wordt verbroken, maak opnieuw verbinding met het het **Bluetooth** apparaat.
- Wanneer er geen **Bluetooth** apparaat is verbonden, verschijnt "READY" op het displayvenster.
- Als u schakelt naar een andere functie nadat een **Bluetooth**-apparaat is verbonden, wordt de verbinding met het **Bluetooth**-apparaat verbroken. Als u teruggaat naar de **Bluetooth**-functie, wordt weer automatisch verbinding gemaakt met **Bluetooth**.
- Wanneer een apparaat verbinding heeft gemaakt met deze eenheid, kunnen de andere apparaten de eenheid niet vinden en hiermee verbinding maken. Als u een ander apparaat wilt verbinden, moet u de verbinding van het huidige apparaat verbreken en opnieuw proberen.

Spraakopdracht gebruiken voor verbinden van BLUETOOTH

Als de luidspreker eerder is gekoppeld met een **Bluetooth**-apparaat, kunt u "Google Assistent" gebruiken voor verbinden van **Bluetooth**. Zeg "Verbinden", "Verbinden met **Bluetooth**" of "Hey **Bluetooth**".

Om de verbinding te verbreken, zegt u "Annuleren", "Koppelen apparaten ongedaan maken" of "Alle apparaten wissen".

Bedient verbonden BLUETOOTH-apparaat

U kunt het verbonden **Bluetooth**-apparaat bedienen vanaf de eenheid; afspelen, pauzeren, overslaan, volume.

! Opmerking

- Alleen Android OS en iOS is beschikbaar voor het gebruik van deze functie.
- Deze functie wordt wellicht niet ondersteund afhankelijk van het **Bluetooth**-apparaat of enige andere bediening van tv.
- U kunt het verbonden **Bluetooth**-apparaat bedienen via spraakherkenning. Volg "Het gebruik van de Google Assistent" (Pagina 38).

Naam luidspreker bewerken

U kunt de naam van de luidspreker controleren en bewerken in de app "Google Home".

Andere bedieningsfuncties

De afstandsbediening van uw TV gebruiken

U kunt sommige functies van deze unit regelen met de afstandsbediening van uw TV, zelfs met een product van een ander bedrijf.

Regelbare functies zijn volume harder/zachter en dempen.

Houd **SOUND EFFECT** op de afstandsbediening ongeveer 3 seconden lang ingedrukt. "ON - TV REMOTE" verschijnt en u kunt deze unit bedienen met uw afstandsbediening voor de TV.

Om de status van deze functie na te kijken, houd **SOUND EFFECT** ingedrukt op de afstandsbediening.

Om deze functie uit te schakelen, houd **SOUND EFFECT** op de afstandsbediening ingedrukt en druk er opnieuw op terwijl "ON - TV REMOTE" gescrold is.

! Opmerking

- Zorg ervoor dat de geluidsuitvoer van uw TV ingesteld staat op [External speaker].
- Deze functie werkt niet op de LG TV's magic afstandsbediening.
- Deze functie kan mogelijk niet goed werken wanneer sommige regelfuncties voor de TV zoals HDMI CEC, SIMPLINK en LG Sound Sync ON staan.
- Deze functie werkt mogelijk niet goed als het toestel en de tv zijn aangesloten met een HDMI-kabel.
- Sommige afstandsbedieningen worden mogelijk niet ondersteund.

AUTO POWER Aan/Uit

Deze soundbar wordt automatisch in- en uitgeschakeld door een invoerbron: Optisch

Om deze functie in te schakelen, drukt u op **AUTO POWER** op de afstandsbediening en drukt u er nogmaals op terwijl "OFF - AUTO POWER" wordt opgerold.

Om de status van deze functie te controleren, drukt u op **AUTO POWER** op de afstandsbediening.

Om deze functie uit te schakelen, drukt u op **AUTO POWER** op de afstandsbediening en drukt u er nogmaals op terwijl "ON - AUTO POWER" wordt opgerold.

Aanzetten

Wanneer u uw TV of een extern apparaat aansluit op deze unit, dan herkent deze unit het inputsignaal en selecteert u de juiste functie. U kunt het geluid van uw apparaat horen.

Uitzetten

Wanneer de tv is uitgeschakeld, schakelt deze soundbar naar de modus Genetwerkt stand-by.

! Opmerking

- Nadat het apparaat aangezet is met de functie AUTO POWER, zal dit automatisch uitgaan indien er gedurende een bepaalde tijdsperiode geen signaal is van de TV verbonden met LG Sound Sync (Optisch).
- Nadat de unit ingeschakeld is met de functie AUTO POWER, gaat deze automatisch uit, indien er gedurende een bepaalde tijdsperiode geen signaal meer is van het externe apparaat.
- Indien u de speler direct heeft uitgezet, kan het niet automatisch meer aangezet worden met de AUTO POWER-functie. Echter de speler kan middels de AUTO POWER-functie aangezet worden wanneer het optische signaal na 5 seconden van geen signaal binnenkomt.
- Afhankelijk van het aangesloten apparaat is het mogelijk dat deze functie niet werkt.
- Wanneer u deze unit de eerste keer aan zet, wordt Auto Stroom functie op status gezet.
- U kunt de AUTO POWER-functie alleen instellen als deze unit is ingeschakeld.

Verandering van de auto-functie

Deze soundbar herkent invoersignalen zoals Optisch, HDMI ARC, **Bluetooth** en de app "LG Wi-Fi Speaker" en wijzigt vervolgens automatisch de geschikte functie.

Wanneer u uw TV of een extern apparaat aanzet

Wanneer u uw TV of een extern apparaat aanzet dat is verbonden bij de ene onder Optische of LG Sound Sync (Optische) of HDMI ARC, zal deze soundbar wijzigen naar de geschikte functie en kunt u hiermee muziek beluisteren.

Wanneer u probeert het BLUETOOTH-apparaat aan te sluiten

Als u probeert om uw **Bluetooth**- apparaat aan te sluiten op deze unit, dan wordt de **Bluetooth** functie gekozen. Speel uw muziek op het **Bluetooth**-apparaat af.

Wanneer u muziek afspeelt met de "LG Wi-Fi Speaker" app

Wanneer u muziek afspeelt met de "LG Wi-Fi Speaker" app op uw smart apparaat, wijzigt de soundbar de functie naar Wi-Fi en kunt u er muziek mee beluisteren.



Opmerking

Deze unit wisselt de functie niet in optisch als SIMPLINK van de aangesloten TV, Blu-ray discspeler, opzetbox en dergelijke apparaten op aan is gezet of een verbonden CEC-ondersteund apparaat is aangezet.

Schakel de SIMPLINK-functie op uw LG TV uit als u van de automatische functiewisseling gebruik wilt maken. Het duurt ongeveer 30 seconden voordat SIMPLINK is uitgeschakeld.

Hoe u de draadloze netwerkverbinding of het draadloze apparaat kunt ontkoppelen.

Zet de unit uit door langer dan 3 seconden op de aan/uit-knop te drukken.

Modus Stand-by

De luidspreker schakelt over naar de modus stand-by als er geen muziek wordt afgespeeld en er geen knop actief is.

Modus Stand-by

Als u  ongeveer 3 seconden ingedrukt houdt, schakelt de luidspreker naar de modus Stand-by. Vervolgens wordt "GOOD-BYE" weergegeven op het weergavevenster. En alle draadloze netwerkpoorten worden gedeactiveerd.

Modus Netwerk stand-by

Optie 1.

Wanneer muziek niet wordt afgespeeld en gedurende 15 minuten niet op knoppen wordt gedrukt, schakelt de luidspreker naar de modus Genetwerkt stand-by. Vervolgens wordt "GOOD-BYE" weergegeven op het weergavevenster.

Optie 2.

Als u drukt op , schakelt de luidspreker naar de modus Genetwerkt stand-by. Vervolgens wordt "GOOD-BYE" weergegeven op het weergavevenster.

De luidspreker resetten



Wanneer de speaker niet reageert, reset deze dan.

Houd de  - toets ingedrukt tot u de pieptoon eenmaal hoort piepen. U ziet "RESET" staan op het display-scherm. Vervolgens wordt alle opgeslagen draadloze netwerkinformatie verwijderd.

Problemen oplossen

Algemeen

Symptomen	Oorzaak & oplossing
Het apparaat werkt niet goed.	<ul style="list-style-type: none"> Schakel de stroom van dit apparaat en het verbonden externe apparaat (tv, subwoofer, dvd-speler, versterker, enz.) uit en schakel ze opnieuw in. Haal het netsnoer van dit apparaat en de aangesloten externe apparaat (TV, Woofer, DVD-speler, versterker, etc.) eruit en probeer opnieuw verbinding te maken. Eerdere instelling wordt mogelijk niet bewaard wanneer de stroom van het apparaat wordt afgehaald.
De stroom gaat niet aan.	<p>Is het netsnoer aangesloten op het stopcontact?</p> <ul style="list-style-type: none"> Steek de stekker in het stopcontact.
Er wordt geen geluid geproduceerd.	<p>Is het volume ingesteld op het minimum?</p> <ul style="list-style-type: none"> Pas het volume aan. Wanneer u een verbinding met een extern apparaat gebruikt (opzetbox, Bluetooth-apparaat, etc.), wijzig dan het volume. <p>Is de demp-functie geactiveerd?</p> <ul style="list-style-type: none"> Druk op  het volumeniveau of pas het aan om de demp-functie te annuleren. <p>Is de functie correct geselecteerd?</p> <ul style="list-style-type: none"> Controleer de invoerbron en selecteer de juiste invoerbron.
Er komt geen geluid uit de woofer	<p>Is de subwoofer ingestoken?</p> <ul style="list-style-type: none"> Steek de stroomkabel van de subwoofer op veilige wijze in het wandstopcontact. <p>Is de paring tussen de unit en de subwoofer verbroken?</p> <ul style="list-style-type: none"> Verbind de unit en de subwoofer. (pagina 22)
De afstandsbedieningen werkt niet goed.	<p>Is de afstandsbediening te ver van de unit?</p> <ul style="list-style-type: none"> Bedien de afstandsbediening binnen ongeveer 7 m. <p>Staat er een object in het pad tussen de afstandsbediening en het apparaat?</p> <ul style="list-style-type: none"> Verwijder het obstakel. <p>Zijn de batterijen in de afstandsbediening leeg?</p> <ul style="list-style-type: none"> Vervang de batterijen met nieuwe.
De AUTO POWER-functie werkt niet.	<ul style="list-style-type: none"> Controleer de verbinding van het externe apparaat, zoals tv, dvd-/Blu-Ray-speler. Controleer de status van SIMPLINK op uw LG TV en schakel SIMPLINK uit. Afhankelijk van het aangesloten apparaat is het mogelijk dat deze functie niet werkt.
LG Sound Sync werkt niet.	<ul style="list-style-type: none"> Controleer of uw LG TV LG Sound Sync (Bekabeld) ondersteunt. Controleer de verbinding van LG Sound Sync (Bekabeld). Controleer het geluid van uw TV en deze unit.

Symptomen	Oorzaak & oplossing
<p>Wanneer u vindt dat het geluid uit het apparaat te laag is.</p>	<p>Controleer de onderstaande gegevens en pas de unit overeenkomstig deze gegevens aan.</p> <ul style="list-style-type: none"> • Wijzig de status van de DRC-functie naar [OFF] via de "LG Wi-Fi Speaker". • Met de soundbar op de TV aangesloten, verandert u de AUDIO DIGITAL OUT instellingen in het setupmenu van de TV van [PCM] naar [AUTO] of [BITSTREAM]. • Met de soundbar op de TV aangesloten, verandert u de AUDIO DIGITAL OUT instellingen in het setupmenu van de Speler van [PCM] naar [PRIMARY PASS-THROUGH] of [BITSTREAM]. • Wijzig de Audio DRC-instelling in de instellingen van het verbonden apparaat naar de [OFF]-status. • Zorg ervoor dat de nachtmodus niet is ingeschakeld. Schakel de nachtmodus uit.
<p>USB wordt niet herkend</p>	<ul style="list-style-type: none"> • Formateer het USB-apparaat en verbind het opnieuw. Selecteer het beschikbare bestandssysteem wanneer u het USB-apparaat formateert. (Pagina 35)
<p>Bluetooth-koppelen werkt niet goed.</p>	<ul style="list-style-type: none"> • Zorg ervoor dat uw Bluetooth-apparaat is ingeschakeld. • Schakel Bluetooth uit en weer in op uw Bluetooth-apparaat en probeer vervolgens opnieuw te koppelen. • Verwijder het obstakel op het pad van het Bluetooth-apparaat en de eenheid. • Afhankelijk van het type Bluetooth-apparaat of de omringende omgeving wordt uw apparaat wellicht niet gekoppeld met de eenheid.
<p>De eenheid maakt geen verbinding met het Bluetooth-apparaat.</p>	<ul style="list-style-type: none"> • Zorg ervoor dat de luidspreker verbinding maakt met Wi-Fi door gebruik te maken van de app "Google Home."
<p>Spraakherkenning werkt niet goed.</p>	<ul style="list-style-type: none"> • De luidspreker wordt wellicht niet herkend vanwege het omgevingsgeluid. • In plaats van "Hey Google", drukt u op . • Controleer en zorg ervoor dat de microfoon is gedempt. Tik  op het apparaat.

Netwerk

Symptomen	Oorzaak & oplossing
Kan de luidspreker niet aansluiten op uw thuisnetwerk.	<ul style="list-style-type: none"> • Het is mogelijk dat de draadloze verbinding wordt gestoord door een of meer huishoudelijke apparaten die radiofrequenties gebruiken. Verplaats de luidspreker hier vandaan. • Controleer uw router. Probeer om het uit en weer in te schakelen. • Controleer dat de Wi-Fi-functie is ingeschakeld op uw smart-toestel. • Controleer dat de luidspreker en uw smart-toestel zijn verbonden met dezelfde Wi-Fi.
Wi-Fi-verbinding werkt niet goed.	<p>Als u de router opnieuw start?</p> <ul style="list-style-type: none"> • U moet de stroom naar de luidspreker uit- en dan weer inschakelen. <p>Als u een nieuwe router installeert.</p> <ul style="list-style-type: none"> • U moet een fabrieksinstelling uitvoeren en de netwerkverbinding voor de luidspreker configureren.

4

Applicatie

Symptomen	Oorzaak & oplossing
De toepassing werkt niet goed.	<p>Treedt er een fout op bij het openen van de app.</p> <ul style="list-style-type: none"> • Zorg ervoor dat uw smart-toestel compatibel is met de app. • Zorg ervoor dat de toepassing de meest recente versie is. • Zorg ervoor dat de verbonden eenheid wordt ingeschakeld.

OPMERKINGEN om draadloos te gebruiken

Symptomen	Oorzaak & oplossing
Dit apparaat kan draadloze interferentie ondervinden.	<ul style="list-style-type: none"> • Draadloos kan mogelijk niet normaal werken in een gebied met een zwak signaal. • Installeer het apparaat dicht genoeg bij de draadloze subwoofer. • Installeer het apparaat op metalen meubilair voor een optimale prestatie.
Het Bluetooth -apparaat kan mogelijk niet goed werken of geluid maken in de volgende gevallen.	<ul style="list-style-type: none"> • Wanneer een deel van uw lichaam contact maakt met de ontvanger van het Bluetooth-apparaat of de soundbar. • Wanneer er een obstakel of wand staat of het apparaat is geïnstalleerd op een afgesloten plaats. • Wanneer er een apparaat (een draadloze LAN, een medisch apparaat of een magnetron) is dat dezelfde frequentie gebruikt, maak dan de afstand tussen de producten zodanig dat ze zo ver mogelijk van elkaar af staan. • Maak bij het aansluiten van het apparaat op het Bluetooth-apparaat de afstand tussen de producten zodanig dat ze zo dicht mogelijk bij elkaar staan. • Wanneer het apparaat te ver van het Bluetooth-apparaat af staat, wordt de verbinding verbroken en ook kan er storing optreden.

OPMERKINGEN om de Demo modus te starten

Symptomen	Oorzaak & oplossing
Kan de ingangsbron niet wijzigen met knop F zoals BT (Bluetooth), HDMI enz. en alleen [DEMO] wordt weergegeven op het display aan de voorzijde.	Haal de stekker uit de wandcontactdoos en stop deze er weer in. Als dat niet werkt, nadat het volume op laagste stand is gezet, houdt knop F ingedrukt (Ongeveer 5 seconden) op het hoofdapparaat tot het display de huidige geselecteerde functie aangeeft.
Afstandsbediening werkt niet. (Geen reactie)	

Bestandsvereisten

Beschikbare Bestandsextensies : "mp3", "aac", "ogg", "flac", "wav"

Samplingfrequentie:

MP3 : inden for 32 til 48 kHz

OGG : inden for 32 til 48 kHz

AAC : inden for 32 til 48 kHz

FLAC : 32 kHz, 44,1 kHz, 48 kHz, 88,2 kHz, 96 kHz, 176,4 kHz og 192 kHz. (16 bit/ 24 bit)

WAV : 32 kHz, 44,1 kHz, 48 kHz, 88,2 kHz, 96 kHz, 176,4 kHz og 192 kHz. (16 bit/ 24 bit)

Bitrate:

MP3 : inden for 8 til 320 kbps

OGG : inden for 64 til 320 kbps

AAC : inden for 8 til 320 kbps

- De bestandsvereisten zijn niet altijd compatibel. Er kunnen bepaalde beperkingen gelden voor bestandseigenschappen en de mogelijkheden van de mediaserver.
- Afhankelijk van het bestandstype of de manier van opname, kan het afspelen van bepaalde bestanden onmogelijk zijn.
- Sommige DRM-geladen bestanden worden door deze luidspreker niet ondersteund.
- De soorten ondersteunde bestanden kunnen verschillen, afhankelijk van het systeem en/of de fabrikant van het smart apparaat en de PC.

Handelsmerken en licenties

Alle andere handelsmerken zijn handelsmerken van hun respectievelijke eigenaren.

 **DOLBY ATMOS**[®]

Geproduceerd onder licentie van Dolby Laboratories. Dolby, Dolby Atmos, en het dubbele D-symbool zijn handelsmerken van Dolby Laboratories.



Voor DTS-patenten wordt verwezen naar <http://patents.dts.com>. Gefabriceerd onder licentie van DTS Licensing Limited. DTS, het Symbool, & DTS en het Symbool samen, DTS:X, en het DTS:X-logo zijn gedeponeerde handelsmerken of handelsmerken van DTS, Inc. in de Verenigde Staten en/of andere landen. © DTS, Inc. Alle rechten voorbehouden.



Het merk en de logo's van **Bluetooth**[®] zijn gedeponeerde handelsmerken van **Bluetooth SIG, Inc.** en elk gebruik van deze merken door LG Electronics is onder licentie. Andere handelsmerken en handelsnamen zijn die namen van hun respectievelijke eigenaars.

HDMITM
HIGH-DEFINITION MULTIMEDIA INTERFACE

De begrippen HDMI, HDMI High-Definition Multimedia Interface en het HDMI-logo zijn handelsmerken of geregistreerde handelsmerken van HDMI Licensing Administrator, Inc. in de Verenigde Staten en andere landen.

Specificaties

Algemeen	
Stroomvereisten	Raadpleeg het hoofdlabel op het apparaat.
Stroomverbruik	Raadpleeg het hoofdlabel op het apparaat.
	Netwerk stand-by : 6,5 W (Als alle netwerkpoorten zijn geactiveerd.)
Afmetingen (B x H x D)	circa 1443,0 mm x 63,0 mm x 146,0 mm (met voet)
Bedrijfstemperatuur	5 °C tot 35 °C
Vochtigheid tijdens bedrijf	5 % tot 90 %
USB-busvoeding	5 V  500 mA
Beschikbare Digitale Invoer Audio Sampling Frequentie	32 kHz, 44,1 kHz, 48 kHz, 88,2 kHz, 96 kHz, 192 kHz
Beschikbaar audioformaat voor digitale invoer	Dolby Atmos, Dolby Audio, DTS:X, DTS-HD, PCM
Invoer/Uitvoer	
OPTICAL IN	3 V (p-p), Optische plug x 1
HDMI IN (1) / HDMI IN (2)	19 Pins (Type A, HDMI™ connector) x 2
HDMI OUT	19 Pins (Type A, HDMI™ connector) x 1 1080p, 1080i, 720p, 576p, 480p 2160p@24/25/30 Hz 4:4:4 2160p@60/50 Hz 4:2:0 4K-bronnen afhankelijk van HDCP 2,3 worden ondersteund bij 4K-resoluties.
Versterker (RMS-uitgang)	
Totaal	770 W RMS
Voorkant	50 W RMS x 2 (4 Ω bij 1 kHz, THD 10 %)
Midden	50 W RMS (4 Ω bij 1 kHz, THD 10 %)
Surround	50 W RMS x 2 (4 Ω bij 1 kHz, THD 10 %)
Bovenkant	50 W RMS x 2 (4 Ω bij 1 kHz, THD 10 %)
Achterzijde	50 W RMS x 2 (3 Ω bij 1 kHz, THD 10 %)
Achterzijde bovenkant	50 W RMS x 2 (3 Ω bij 1 kHz, THD 10 %)
Subwoofer	220 W RMS (3 Ω bij 80 Hz, THD 10 %)

Draadloze subwoofer	
Stroomvereisten	Raadpleeg het hoofdlabel op de subwoofer.
Stroomverbruik	Raadpleeg het hoofdlabel op de subwoofer.
Type	1-kanaals enkele luidspreker
Impedantie	3 Ω
Nominale Ingangsvermogen	220 W RMS
Max. ingangsvermogen	440 W RMS
Afmetingen (B x H x D)	circa 221,0 mm x 390,0 mm x 312,8 mm

Systeem	
Draadloos LAN (ingebouwde antenne)	802.11a/b/g/n Wi-Fi netwerken

Draadloze achterluidsprekers (elk)		
Stroomvereisten	Zie het hoofdlabel op de draadloze achterluidsprekers.	
Stroomverbruik	Zie het hoofdlabel op de draadloze achterluidsprekers.	
Type	Achterste luidspreker	1-kanaals enkele luidspreker
	Bovenste luidspreker achter	1-kanaals enkele luidspreker
Impedantie	Achterste luidspreker	3 Ω
	Bovenste luidspreker achter	3 Ω
Nominale Ingangsvermogen	Achterste luidspreker	50 W RMS
	Bovenste luidspreker achter	50 W RMS
Max. ingangsvermogen	Achterste luidspreker	100 W RMS
	Bovenste luidspreker achter	100 W RMS
Afmetingen (B x H x D)	circa 130,0 mm x 211,5 mm x 191,2 mm	

- Het ontwerp en de technische specificaties kunnen zonder voorafgaand bericht worden gewijzigd.

De luidspreker hanteren

Bij verzenden van de luidspreker

Bewaar de originele verzenddoos en verpakkingsmaterialen. Als u de luidspreker moet verzenden, kunt u, voor een maximale bescherming, deze weer inpakken zoals oorspronkelijk werd verpakt in de fabriek.

De buitenkant schoon houden

- Gebruik geen vluchtige vloeistoffen, zoals insecticiden, in de buurt van de luidspreker.
- Vegen met een sterke druk kan het oppervlak beschadigen.
- Laat geen rubberen of plastic producten langdurig in contact komen met de luidspreker.

De luidspreker schoonmaken

Gebruik een zachte, droge doek om het apparaat te reinigen. Voor extreem vervuilde oppervlakken, gebruik een zachte doek met een milde zeepoplossing. Gebruik geen sterke oplosmiddelen zoals alcohol, benzine of thinner. Deze producten kunnen het oppervlak van de luidspreker beschadigen.

Belangrijke informatie met betrekking tot de netwerkservices

Voor alle informatie, gegevens, documenten, communicaties, downloads, bestanden, teksten, afbeeldingen, foto's, grafische voorstellingen, video's, webcasts, publicaties, hulpprogramma's, bronnen, software, code, programma's, applets, widgets, toepassingen, producten en andere inhoud ("Inhoud") en alle diensten en aanbiedingen ("Services") die via een derde partij (elk een "Serviceprovider") wordt geleverd of beschikbaar wordt gesteld, geldt dat de Service Provider hier volledig verantwoordelijk voor is.

De beschikbaarheid van en toegang tot de Inhoud en Services die via het LGE-apparaat door de Service Provider worden verschaft kunnen op elk gewenst moment zonder voorafgaande kennisgeving worden gewijzigd, inclusief, maar niet beperkt tot opschorting, verwijdering, beëindiging van alle of een deel van de Inhoud of Services.

Als u vragen of problemen hebt met betrekking tot de Inhoud of Diensten, raadpleeg de website van de Service Provider voor de meest actuele informatie. LGE is niet verantwoordelijk of aansprakelijk voor de klantenservice met betrekking tot de Inhoud en Diensten. Alle vragen of serviceverzoeken met betrekking tot de Inhoud of Diensten moeten rechtstreeks worden gericht aan de desbetreffende Inhoud en Dienstenproviders.

LGE is niet verantwoordelijk voor de Inhoud of Diensten die door de Serviceprovider wordt verstrekt of voor de wijzigingen, verwijdering of beëindiging van dergelijke Inhoud of Diensten en biedt geen garantie ten aanzien van de beschikbaarheid of toegankelijkheid van dergelijke Inhoud of Diensten.

GEBRUIKSVOORWAARDEN

Deze gebruiksvoorwaarden zijn van toepassing op die personen en groepen die de Wi-Fi Speaker van LG gebruiken, alle software (s) die horen bij de LG Wi-Fi Speaker, deze applicatie en alle bijbehorende services (gezamenlijk 'LG-software'). Deze beschrijven voor u de verantwoordelijkheden van LGE en aangeven tevens datgene wat u wel of niet mag doen bij het gebruik van de LG Software. LG Software is eigen software in het bezit van LG Electronics Inc, een onderneming die is geregistreerd in Korea met statutaire zetel in Yeouido-dong 20, Yeongdeungpo-gu, Seoul, Korea. LGE, en haar licentiegevers ("LGE", "ons" of "wij").

Door het openen of gebruiken van LG Software, bevestigt u dat u deze Gebruiksvoorwaarden accepteert en dat u akkoord gaat om hieraan te voldoen. Als u niet akkoord gaat met deze Gebruiksvoorwaarden, mag u de LG Software niet openen of gebruiken. Voorzover enig conflict ontstaat tussen deze Gebruiksvoorwaarden en enig ander document waarnaar wordt verwezen in deze Gebruiksvoorwaarden, hebben deze Gebruiksvoorwaarden voorrang, tenzij duidelijk anders aangegeven in het desbetreffende document.

Wij verlenen u een niet-exclusieve licentie voor het gebruik van de vooraf geïnstalleerde kopie van LG Software, alleen voor zover noodzakelijk voor het persoonlijk gebruik van uw LG Wi-Fi speaker, en voor geen ander doel.

U bevestigt dat alle eigendomsrechten van LG Software overal ter wereld exclusief bij ons liggen en dat geen eigendomsrechten op LG Software op u worden overgedragen. U hebt enkel recht op het beperkt gebruik van LG Software zoals verleend is in deze licentievoorwaarden.

U mag onze software op geen enkele wijze kopiëren, aanpassen, decompileren of bewerken tenzij u dit wettelijk is toegestaan. Wij behouden ons het recht voor om alle of een deel van de Services zonder aankondiging op te heffen, in te trekken of stop te zetten als wij denken dat u in strijd handelt met deze Gebruiksvoorwaarden.

U bevestigt dat LG Software niet is ontwikkeld om te voldoen aan uw individuele vereisten. Wij doen geen beloftes en geven geen garanties dat LG Software vrij is van bugs of fouten of dat het altijd beschikbaar zal zijn. Wij doen commercieel redelijke inspanningen om LG Software aan te bieden op een continue basis met hoge kwaliteit, maar wij kunnen niet garanderen

dat het altijd beschikbaar, ononderbroken of zonder fouten zal zijn. Het is mogelijk dat wij de LG Software moeten onderbreken of stopzetten of uw gebruik van alle of een deel van de Services moeten opheffen of beperken wanneer wij dit redelijkerwijs noodzakelijk achten om technische, operationele, beveiligings-, wettelijke of aan regelgeving gerelateerde redenen.

Wij accepteren geen enkele verantwoordelijkheid als de Services of enig deel daarvan om enige reden niet beschikbaar zijn op enig moment of gedurende enige periode.

Hoewel u LG Software kunt gebruiken voor het downloaden en openen van inhoud of applicaties die beschikbaar zijn gesteld door derden op uw LG Software, doen wij geen beloftes en geven wij geen garanties dat u dergelijke inhoud of applicaties altijd kunt openen. In zoverre wij dit wettelijk mogen, sluiten wij alle garanties, voorwaarden en andere condities uit die impliciet bij wet opgenomen zouden kunnen zijn in deze licentievoorwaarden.

In zoverre wij dit wettelijk mogen, sluiten wij alle aansprakelijkheid uit voor enig verlies of schade die wordt opgelopen door u of enige andere persoon in verband met uw gebruik van LG Software. Wij zijn alleen verantwoordelijk voor geleden verlies of schade die een voorzienbaar resultaat is van het schenden van deze licentievoorwaarden onzerzijds of van onze nalatigheid, tot aan het hieronder gespecificeerde bedrag, maar wij zijn niet verantwoordelijk voor enig verlies of schade die niet voorzienbaar is. Verlies of schade is voorzienbaar als het een duidelijke consequentie van een schending onzerzijds of als het door u en ons werd overwogen bij uw eerste gebruik van LG Software.

Voor enig verlies of schade die niet is uitgesloten onder deze licentievoorwaarden, zijnde in contract, onrechtmatige daad (inclusief nalatigheid) of anderszins, is de totale aansprakelijkheid van ons en onze groep bedrijven richting u beperkt tot het bedrag dat u hebt betaald voor uw LG Software-service. Voor zover toegestaan onder het toepasselijke recht, staan sommige jurisdicties de beperking of uitsluiting van aansprakelijkheid voor incidentele of gevolgschade niet toe, of hanteren een wetgeving die zulke beperking of uitsluiting van aansprakelijkheid begrenst, zodat de bovenstaande beperking mogelijk niet op u van toepassing wordt.

Niets in deze licentievoorwaarden zal onze aansprakelijkheid beperken of uitsluiten voor overlijden of persoonlijk letsel met betrekking tot onze nalatigheid, fraude of misleiding of enige andere aansprakelijkheid die niet bij wet kan worden

uitgesloten of beperkt.

LG Software biedt toegang tot “apps” en koppeling met andere diensten die eigendom zijn en beheerd zijn door derden, zoals content providers. Alle apps, services en inhoud van derden die u opent via de Services, worden u beschikbaar gesteld door deze derde aanbieders en vallen buiten het bereik van deze Gebruiksvoorwaarden.

Uw relaties met enige derde aanbieders zijn enkel en alleen tussen u en de desbetreffende aanbieder en kunnen onderhevig zijn aan de eigen voorwaarden en condities en het privacybeleid van de aanbieder. Wij moedigen u aan om deze documenten te lezen, hoewel wij niet verantwoordelijk zijn voor de inhoud daarvan. Wij nemen geen verantwoordelijkheid voor apps, diensten of inhoud die aangeboden wordt door derden providers.

Wij kunnen limieten opleggen op het gebruik van of toegang tot bepaalde inhoud, applicaties of diensten van derden, in ieder geval zonder aankondiging of aansprakelijkheid. Wij doen expliciet afstand van elke verantwoordelijkheid of aansprakelijkheid voor enige wijziging, onderbreking, uitschakeling, verwijdering of opheffing van enige inhoud, applicatie of service die beschikbaar wordt gesteld via deze LG Software. Wij zijn niet verantwoordelijk of aansprakelijk voor de klantenservice met betrekking tot de inhoud, applicatie en services. Alle vragen of serviceverzoeken met betrekking tot de inhoud, applicaties of diensten van derden moeten rechtstreeks worden gericht aan de desbetreffende content en diensten providers of de ontwikkelaars van de applicatie, voor zover van toepassing.

Deze voorwaarden zijn niet van invloed op uw wettelijke rechten als consument.

Geschiktheid van de Services voor kinderen en tools voor ouderlijk toezicht.

Wijzig dit naar passend indien geschikt: De diensten zijn niet bedoeld voor kinderen jonger dan 13 jaar en ze zijn niet specifiek opgesteld om kinderen jonger dan 13 jaar aan te trekken. Bovendien kan bepaalde inhoud die u kunt benaderen via uw gebruik van de Diensten, materiaal bevatten dat u kunt beschouwen als onbehoorlijk, aanstootgevend of dat niet geschikt kan zijn voor kinderen.

Als u uw kind toestemming geeft om uw LG Smart TV te gebruiken voor toegang tot de Services, bent u alleen verantwoordelijk voor het beslissen of de desbetreffende Services wel of niet geschikt zijn voor toegang door dat kind.

Uw Smart TV biedt een tool voor ouderlijk toezicht (door middel van een PIN met 4 cijfers). Als u de PIN met 4 cijfers hebt geactiveerd, kan uw LG Smart TV beperkte inhoud niet weergeven terwijl u de PIN invoert. U bent verantwoordelijk voor het configureren en onderhouden van de tool voor ouderlijk toezicht en alle andere functies die beschikbaar zijn, en wij zijn niet verantwoordelijk voor enig door u of enige andere gebruiker van uw LG Smart TV geleden letsel, verlies of schade als gevolg van het nalaten hiervan. Afhankelijk van de modellen van uw LG Smart TV, zijn deze functies wellicht niet beschikbaar.

Virussen en beveiliging

We maken een commercieel redelijke inspanning om een veilige en virusvrije dienst te verzekeren, maar deze inspanningen zijn geen absolute garantie voor een dienst vrij van bugs, virussen of andere kwetsbaarheden.

Bovendien nemen wij geen aansprakelijkheid voor enig verlies of schade veroorzaakt door een virus, verspreide denial-of-service-aanval of ander technologisch schadelijk materiaal dat de gegevens van uw LG Smart TV of ander materiaal dat u toebehoort kan infecteren gedurende uw gebruik van de Services.

Naar eigen goeddunken aanpassen: Klachten

In geval van vragen, zorgen of klachten over de Services, neemt u contact op met [verwijzing naar niet-persoonlijk e-mailadres van LG opnemen].

Naar eigen goeddunken aanpassen: Diverse

Tenzij dit expliciet anderszins is vermeld, bevatten deze Gebruiksvoorwaarden en de hierin verwezen documenten de gehele overeenkomst tussen ons en u met betrekking tot uw gebruik van de Services en gaan voorbij aan enige eerdere overeenkomsten, schikkingen, ondernemingen of voorstellen, schriftelijk of mondeling, tussen ons en u met betrekking tot uw gebruik van de Services.

Wij kunnen enige of al onze rechten en verplichtingen onder deze Gebruiksvoorwaarden toewijzen, uitbesteden of anderszins overdragen aan enig bedrijf, onderneming of persoon. Wij kunnen dit alleen doen als het geen significante invloed heeft op uw rechten onder deze Gebruiksvoorwaarden. U mag uw rechten of verplichtingen onder deze Gebruiksvoorwaarden niet toewijzen, uitbesteden of anderszins overdragen aan iemand anders (behalve wanneer u uw LG Smart TV ter beschikking stelt aan een derde) tenzij u dit eerst met ons schriftelijk overeenkomt.

Als wij besluiten welke rechten dan ook niet tegen u uit te voeren of bij u op te leggen, dan weerhoudt ons dit niet om te besluiten die rechten later alsnog uit te oefenen of op te leggen.

Indien een deel van deze Gebruiksvoorwaarden illegaal of ongedig wordt bevonden of anderszins niet afdwingbaar is door een rechtbank of toezichthouder, dan zal dat deel, indien nodig, uit de Voorwaarden worden geschrapt en de overige delen van deze Gebruiksvoorwaarden zullen afdwingbaar blijven.

Deze Gebruiksvoorwaarden creëren of impliceren geen rechten die afdwingbaar zijn door een persoon die niet aan deze verbonden is.

Deze Gebruiksvoorwaarden vallen onder de wetten van het land waar uw LG Smart TV wordt verkocht, en zowel u als LGE gaan akkoord om te vallen onder de exclusieve jurisdictie van de rechtbanken van het land waar uw LG Smart TV wordt verkocht in verband hiermee.

Deze Overeenkomst valt onder de wetten van de Republiek Korea, behalve de bepalingen aangaande conflicten tussen wetten.

Neem bij vragen of opmerkingen over deze Gebruiksvoorwaarden contact op met LGE via www.lg.com.

Deze Gebruiksvoorwaarden kunnen van tijd tot tijd worden bijgewerkt door LGE. Als wij een significante wijziging aanbrengen aan onze Gebruiksvoorwaarden, krijgt u een update via uw LG Software of op een andere manier.

Informatiebericht over Open Source-software

Ga naar <http://opensource.lge.com> om de broncode onder GPL, LGPL, MPL en andere licenties voor open sources in dit product te achterhalen.

Naast de broncode zijn alle licentievoorwaarden, beperkingen van garantie en auteursrechtenaanduidingen beschikbaar om te downloaden.

LG Electronics zal u tevens open-source code ter beschikking stellen op CD-ROM tegen de kostprijs van verspreiding (zoals de kosten voor media, verzending en handling) na ontvangst van een verzoek per e-mail naar opensource@lge.com.

Deze aanbieding is geldig voor een periode van drie jaar na onze laatste zending van dit product. Deze aanbieding is geldig voor iedereen die deze informatie ontvangt.

Voor meer informatie over de open source van Google gaat u naar toestelinstellingen van de app Google Home.

Disclaimers

Google, Google Home, Google Play, Chromecast ingebouwde en andere gerelateerde merken en logo's zijn handelsmerken van Google LLC.

Voor Google Assistent is een internet-/dataverbinding nodig. Datakosten kunnen in rekening worden gebracht.

De Google Assistent is niet beschikbaar in bepaalde talen en landen.

Abonnementen kunnen vereist zijn, en aanvullende voorwaarden, condities en/of kosten kunnen van toepassing zijn.

Voor het bedienen van bepaalde apparaten en functies in uw huis is een compatibel smart-toestel nodig.

