

GEBRUIKERSHANDLEIDING

Veiligheid en referentie

(LED TV*)

* De LG LED-TV heeft een LCD-scherm met LED-achtergrondverlichting. Lees deze handleiding zorgvuldig door voordat u het apparaat bediend en bewaart de handleiding op een veilige plek zodat u deze in de toekomst kunt raadplegen.

24TL520U	24TL520V	24TL510V	28TN525V	22TN410V
24TL510U	28TL520V	28TL510V	28TN515V	

Inhoudsopgave

Licenties	3
Informatiebericht over Open Source- software	3
Vorbereiden	3
De TV optillen en verplaatsen	4
De TV plaatsen	4
De knop gebruiken	5
De joystickknop gebruiken	5
Op een tafelblad plaatsen	6
Monteren aan de muur	7
Aansluitingen (meldingen)	8
Afstandsbediening	9
Instellingen	11
Online handleiding raadplegen	17
Onderhoud	18
Probleem oplossen	18
Specificaties	19

Licenties

Ondersteunde licenties kunnen per model verschillen. Ga voor meer informatie over de licenties naar www.lg.com.



De begrippen HDMI, HDMI High-Definition Multimedia Interface en het HDMI-logo zijn handelsmerken of geregistreerde handelsmerken van HDMI Licensing Administrator, Inc. in de Verenigde Staten en andere landen.

Geproduceerd onder licentie van Dolby Laboratories. Dolby, Dolby Vision, Dolby Audio, Dolby Atmos en het dubbele-D-symbool zijn handelsmerken van Dolby Laboratories.



Informatiebericht over Open Source-software

Ga naar <http://opensource.lge.com> om de broncode onder GPL, LGPL, MPL en andere licenties voor open sources in dit product te achterhalen.

Naast de broncode zijn alle licentievoorwaarden, beperkingen van garantie en auteursrechtvaardingen beschikbaar om te downloaden.

LG Electronics zal u tevens open-source code ter beschikking stellen op CD-ROM tegen de kostprijs van verspreiding (zoals de kosten voor media, verzending en handling) na ontvangst van een verzoek per e-mail naar opensource@lge.com.

Deze aanbieding is geldig voor een periode van drie jaar na onze laatste zending van dit product. Deze aanbieding is geldig voor iedereen die deze informatie ontvangt.

Voorbereiden

! OPMERKING

- Uw TV kan afwijken van de getoonde afbeelding.
- De OSD (schermweergave) van uw TV kan enigszins afwijken van de afbeeldingen in deze handleiding.
- De beschikbare menu's en opties kunnen per gebruikte invoerbron en per model verschillen.
- Mogelijk wordt deze TV in de toekomst voorzien van nieuwe functies.
- De TV kan in standby-modus worden geplaatst om het stroomverbruik te verminderen. Indien de TV langere tijd niet gebruikt zal worden, dient deze uitgeschakeld te worden om het energieverbruik te verlagen.
- De verbruikte energie tijdens het gebruik kan aanzienlijk worden verminderd indien het helderheidsniveau van het beeld wordt verminderd. Dit leidt tot lagere gebruikskosten.
- De items die bij uw product worden geleverd, kunnen verschillen afhankelijk van het model.
- Productspecificaties kunnen of inhoud van deze handleiding kan worden gewijzigd zonder voorafgaande kennisgeving als gevolg van doorgevoerde verbeteringen in het product.
- Voor een optimale aansluiting moeten de HDMI-kabels en USB-apparaten een stekkerbehuizing hebben die minder dan 10 mm dik en 18 mm breed is. Gebruik een verlengsnoer dat ondersteuning biedt voor USB 2.0 als de USB-kabel of USB-geheugenstick niet in de USB-poort van uw TV past.

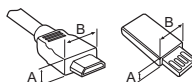

*A ≦ 10 mm

*B ≦ 18 mm

- Gebruik een goedgekeurde kabel waarop het HDMI-logo is bevestigd. Als u geen goedgekeurde HDMI-kabel gebruikt, wordt het scherm mogelijk niet weergegeven of kan er een verbindingfout optreden.
- Aanbevolen HDMI-kabeltypen
 - High-Speed HDMI^{®/™}-kabel
 - High-Speed HDMI^{®/™}-kabel met Ethernet

! LET OP

- Gebruik alleen goedgekeurde items om de veiligheid en levensduur van het product te garanderen.
- Eventuele beschadiging en letsel door gebruik van niet-goedgekeurde items wordt niet gedekt door de garantie.

De TV optillen en verplaatsen

Lees het onderstaande als u de TV wilt optillen of verplaatsen om te voorkomen dat de TV gekrast of beschadigd raakt, en als u de TV veilig wilt vervoeren, ongeacht het type en afmeting.

- Wij raden u aan de TV te verplaatsen in de doos of het verpakkingsmateriaal waarin de TV oorspronkelijk is geleverd.
- Voordat u de TV verplaatst of optilt, koppelt u het netsnoer en alle kabels los.
- Wanneer u de TV vasthoudt, moet het scherm van u af zijn gekeerd om beschadiging te voorkomen.

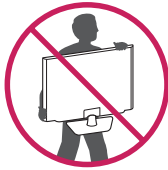

- Houd de boven- en onderkant van de TV stevig vast. Let erop dat u de TV niet vasthoudt aan het doorzichtige gedeelte, de luidspreker of het luidsprekerrooster.

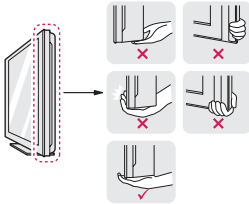

- Bij het vervoeren van de TV mag de TV niet worden blootgesteld aan schokken of buitensporige trillingen.
- Houd de TV tijdens het vervoer rechtop. Draai de TV nooit op zijn kant en kantel deze niet naar links of rechts.
- Buig het frame niet teveel. Hierdoor kan het scherm beschadigd raken.

⚠ LET OP

- Voorkom te allen tijde dat u het scherm aanraakt, aangezien hierdoor het scherm beschadigd kan raken.
- Zorg ervoor dat de joystickknop niet beschadigd raakt als u de TV verplaatst. (Afhankelijk van het model)



De TV plaatsen

⚠ LET OP

- Als de standaard aan de TV wordt bevestigd, leg dan het scherm met de beeldzijde op een zachte ondergrond of een plat oppervlak om het krassen op het scherm te voorkomen.
- Draag de TV niet ondersteboven aan de standaard (of de basis van de standaard), aangezien de monitor dan van de standaard af kan vallen. Dit kan leiden tot schade of letsel.
- Breng geen vreemde stoffen (oliën, smeermiddelen, enz.) aan de schroeven aan tijdens de montage van het product. (Doet u dit toch, dan kan het product beschadigd raken.)

! OPMERKING

- Draai de schroeven goed vast om te voorkomen dat de TV naar voren kantelt en draai ze niet te vast. (Alleen TL520*, TN525V)
- Trek de vergrendeling op de basis van de voet omhoog en verwijder de basis van de standaard van de TV. (Alleen TL510*, TN515V, TN410V)

De knop gebruiken

(Alleen TL5*, TN5*)

- U kunt de tv bedienen door op een knop te drukken.
- Uw TV kan afwijken van de getoonde afbeelding.

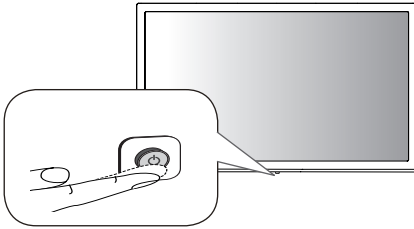

Basisfuncties

	Inschakelen (Drukken)
	Uitschakelen (Indrukken en vasthouden)
	Menuknop (Drukken ¹)
	Menuselectie (Indrukken en vasthouden ²)

- 1 Druk kort op de knop terwijl de TV is ingeschakeld om naar het menu te navigeren.
- 2 U kunt deze functie gebruiken via het bedieningsmenu.

Het menu aanpassen

Als de TV is ingeschakeld, drukt u één keer op de knop. U kunt de menu-items aanpassen door op de knop te drukken.

	Schakel de TV uit.
	Hiermee verandert u de invoerbron.
	Hiermee worden de opgeslagen programma's of kanalen doorlopen.
	Hiermee regelt u het volumeniveau.

De joystickknop gebruiken

(Alleen TN410V)

U kunt de TV bedienen door op de knop te drukken of door deze te bewegen.

- Uw TV kan afwijken van de getoonde afbeelding.

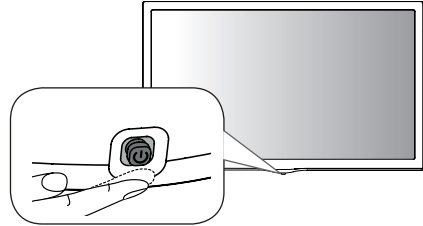

Basisfuncties

	Inschakelen (Drukken) Uitschakelen (Indrukken en vasthouden) ¹
	Volumeregeling
	Kanaalregeling

- 1 Als de knop Menu op het scherm wordt weergegeven, kunt u het Menu verlaten door de knop ingedrukt te houden.

Het menu aanpassen

Als de TV is ingeschakeld, drukt u één keer op de joystickknop. U kunt de menu-items aanpassen door op de knoppen te drukken of deze te bewegen.

	Schakel de TV uit.
	Hiermee heeft u toegang tot de hoofdmenu's.
	Hiermee wist u alle schermmenu's en keert u terug naar TV-kijken.
	Hiermee verandert u de invoerbron.

! OPMERKING

- Als u op de joystickknop drukt, kunt u het volume en opgeslagen programma's niet aanpassen.

⚠ LET OP

- Druk niet op de joystickknop als u deze naar boven, beneden, links of rechts beweegt.

Op een tafelblad plaatsen

- Uw TV kan afwijken van de getoonde afbeelding.
- 1 Til de TV op, kantel hem rechtop en zet hem op het tafelblad.
 - Laat een ruimte vrij van (minimaal) 100 mm vanaf de muur voor een goede ventilatie.

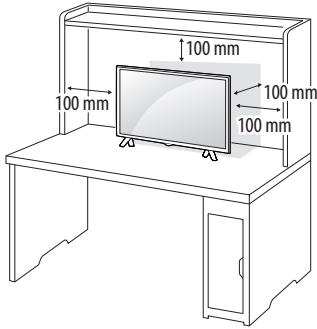

- 2 Sluit de AC/DC-adapter en het Netsnoer aan op een stopcontact.

⚠ LET OP

- Plaats de TV niet op of nabij warmtebronnen omdat hierdoor brand of andere schade kan ontstaan.
- Zorg ervoor dat u eerst de AC/DC-adapter aansluit op de TV voordat u het netsnoer van de TV in een stopcontact steekt.

Het Kensington-veiligheidssysteem gebruiken (optioneel)

(Deze functie is niet op alle modellen beschikbaar.)

- Uw TV kan afwijken van de getoonde afbeelding.
- De aansluiting voor het Kensington-veiligheidssysteem bevindt zich aan de achterkant van de TV. Voor meer informatie over de installatie en het gebruik hiervan raadpleegt u de handleiding die is geleverd bij het Kensington-veiligheidssysteem of gaat u naar <http://www.kensington.com>. Sluit de kabel van het Kensington-veiligheidssysteem aan tussen de TV en een tafel.

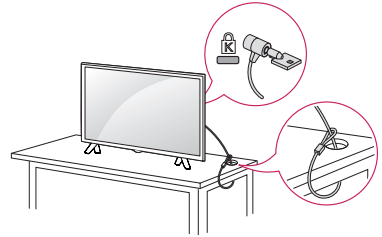

⚠ OPMERKING

- Het Kensington-veiligheidssysteem is optioneel. Extra accessoires zijn verkrijgbaar bij de meeste elektronica-winkels.

Monteren aan de muur

Laat aan de zijkanten en de achterzijde een ventilatieruimte van 100 mm vrij. Gedetailleerde installatie-instructies zijn verkrijgbaar bij uw dealer; zie de installatiehandleiding voor de optionele flexibele muurbevestigingssteun.

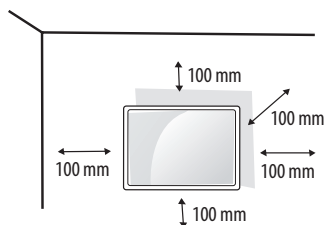

Als u de TV aan een wand wilt monteren, monteert u de muurbevestigingssteun (optionele onderdelen) op de achterzijde van de TV.

Als u de TV met behulp van de muurbevestigingssteun (optionele onderdelen) monteert, moet u dit zorgvuldig doen zodat de TV niet van de wand kan loskomen.

- 1 Als u een schroef gebruikt die langer is dan een standaardschroef, kunt u de TV aan de binnenzijde beschadigen.
- 2 Als u een verkeerde soort schroef gebruikt, kunt u het product beschadigen en kan het van zijn plek vallen. LG Electronics is in deze gevallen niet verantwoordelijk voor enige schade.

Afzonderlijk aan te schaffen (muurbevestigingssteun)

Modelnr	24TL520V	28TL520V
	24TL520U	28TL510V
	24TL510U	28TN525V
	24TL510V	28TN515V
	22TN410V	
Muurbevestiging (A x B) (mm)	75 x 75	100 x 100
		
Standaardschroef	M4 x L10	
Aantal schroeven	4	
Muurbevestigingssteun (optioneel)	LSW149	

⚠ LET OP

- U moet de in de doos meegeleverde schroef gebruiken. (Afhankelijk van het model)
- Koppel eerst het netsnoer los en verplaats of monteert daarna de TV. Als u dat niet doet, kunt u een elektrische schok krijgen.
- Als u de TV tegen een plafond of aan een schuine wand aan monteert, kan deze vallen en ernstig letsel veroorzaken.
- Gebruik een goedgekeurde muurbevestigingssteun van LG en neem contact op met uw plaatselijke winkelier of een vakman.
- Draai de schroeven niet te vast omdat hierdoor schade kan ontstaan aan de TV en uw garantie kan komen te vervallen.
- Gebruik schroeven en een muurbevestiging die voldoen aan de VESA-norm. Eventuele beschadiging of eventueel letsel door verkeerd gebruik of door gebruik van een ongeschikte accessoire valt niet onder de garantie.
- Schroef aan de achterzijde mag niet meer dan 8 mm uitsteken.

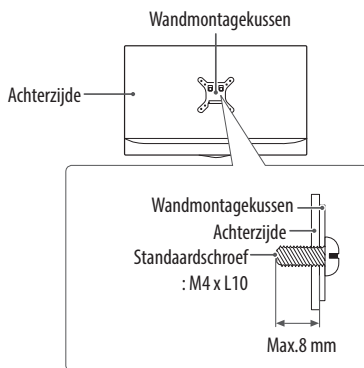

⚠ OPMERKING

- Gebruik de schroeven die worden vermeld op de specificaties voor schroeven volgens de VESA-norm.
- De muurbevestigingsset bevat een montagehandleiding en alle benodigde onderdelen.
- De muurbevestigingssteun is optioneel. Extra accessoires zijn verkrijgbaar bij uw plaatselijke winkelier.
- De lengte van de schroeven kan verschillen afhankelijk van de muurbevestiging. Zorg ervoor dat u schroeven van de juiste lengte gebruikt.
- Zie voor meer informatie de instructies die bij de muurbevestiging zijn geleverd.

Aansluitingen (meldingen)

U kunt diverse externe apparaten aansluiten op de TV en de invoerbron wijzigen om het externe apparaat te kiezen. Zie voor meer informatie over het aansluiten van externe apparaten de handleiding die bij elk extern apparaat is geleverd. De mogelijke externe apparaten zijn: HD-ontvangers, DVD-spelers, videorecorders, audiosystemen, USB-opslagapparaten, PC's, gaming-apparaten en andere externe apparaten.

! OPMERKING

- De aansluiting van externe apparaten kan per model verschillen.
- Sluit externe apparaten aan op de TV, ongeacht de volgorde van de TV-poort.
- Als u een TV-programma opneemt op een DVD-recorder of videorecorder, moet u ervoor zorgen dat de TV-signaalinvoerkabel via de DVD-recorder of videorecorder op de TV is aangesloten. Zie voor meer informatie over het opnemen de handleiding die bij het aangesloten apparaat is geleverd.
- Raadpleeg de handleiding bij het externe apparaat voor bedieningsinstructies.
- Als u een game-apparaat aansluit op de TV, gebruik dan de kabel die bij het game-apparaat is geleverd.
- Het is mogelijk dat in de PC-modus ruis aan de resolutie, het verticale patroon, het contrast of de helderheid is gekoppeld. Wijzig in dat geval de PC-uitvoer in een andere resolutie, verander de vernieuwingsfrequentie in een andere frequentie of pas de helderheid en het contrast in het menu [BEELD] aan tot het beeld duidelijk is.
- Afhankelijk van de grafische kaart werken bepaalde resolutie-instellingen in de PC-modus mogelijk niet juist.

Aansluiting antenne

Sluit de TV met behulp van een RF-kabel (75 Ω) aan op een antenneaansluiting op de muur. (Niet meegeleverd)

- Gebruik een signaalsplitter om meer dan twee TV's te gebruiken.
- Als de beeldkwaliteit slecht is, installeert u een signaalversterker om de beeldkwaliteit te verbeteren.
- Als de beeldkwaliteit slecht is terwijl een antenne is aangesloten, probeert u de antenne in de juiste richting te draaien.
- Antennekabel en converter worden niet meegeleverd.
- Ondersteunde DTV-audio : MPEG, Dolby Digital, Dolby Digital Plus, HE-AAC

Aansluiting satellietshotel

(Alleen satellietmodellen)

Sluit de TV met behulp van een RF-satellietkabel (75 Ω) aan op een satellietshotel.

Verbinding met CI-module

(Afhankelijk van het model)

Bekijk gescrembelde services (betaalservices) in de digitale TV-modus.

- Controleer of de CI-module in de juiste richting is geplaatst in de PCMCIA-kaartsleuf. Indien de module niet goed is geplaatst, kan dit schade veroorzaken aan de TV en de PCMCIAkaartsleuf.
- Als de TV geen audio en video afspeelt terwijl CI+ CAM is aangesloten, neem dan contact op met de antenne-/kabel-/satellietexploitant.

Overige verbindingen

Sluit uw TV aan op externe apparaten. Sluit het externe apparaat voor de beste beeld- en geluidskwaliteit op de TV aan met de HDMI-kabel. Bepaalde kabels worden niet als accessoire meegeleverd.

- USB-poort ondersteunt 0,5 A. Als u meer stroom nodig hebt in geval van een harde schijf, kunt u gebruikmaken van de aparte stroomadapter.

! OPMERKING

- Ondersteunde HDMI-audio-indeling: Dolby Digital / Dolby Digital Plus (32 kHz / 44,1 kHz / 48 kHz), PCM (32 kHz / 44,1 kHz / 48 kHz / 96 kHz / 192 kHz) (Afhankelijk van het model)

Aansluiten op een PC

• Uw TV kan afwijken van de getoonde afbeelding.
Uw TV ondersteunt de Plug and Play*-functie en beschikt over ingebouwde speakers met Infinite Surround waarmee een helder geluid met rijke diepe tonen wordt voortgebracht.

* Plug and Play: De functie waarbij een PC een apparaat herkent dat een gebruiker op de PC heeft aangesloten en ingeschakeld, zonder het apparaat te configureren of enige handelingen te verrichten.

! OPMERKING

- Als u de HDMI-PC-modus wilt gebruiken, moet u de [Ingangslabel] instellen op [PC] -modus.
- De OSD (schermweergave) wordt op het scherm getoond zoals hieronder weergegeven.
 - » Als u het product inschakelt via HDMI-invoer.
 - » Als u de invoer wijzigt naar HDMI-invoer.



- Als u "[JA]" selecteert, worden de grootte en kwaliteit van het beeld voor uw PC geoptimaliseerd.
- Als u "[NEE]" selecteert, worden de grootte en de kwaliteit van het beeld voor het AV- apparaat (DVD-speler, set-top box) geoptimaliseerd.
- Als u "[Boodschap niet opnieuw vertonen]" selecteert, wordt dit bericht pas opnieuw getoond nadat de TV is gereset. U kunt de ingestelde waarde wijzigen in (Beginscherm) ⇒ [Invoer] ⇒ [Ingangslabel].

Afstandsbediening

De beschrijvingen in deze handleiding gaan uit van de toetsen op de afstandsbediening. Lees deze handleiding aandachtig door en bedien de TV op de juiste wijze.

Om de batterijen te vervangen, opent u het klepje van het batterijvak, vervangt u de batterijen (1,5 V AAA-formaat) waarbij u let op de juiste richting van de (+) - en (-) -polen op de sticker in het batterijvak, en sluit u het klepje van het batterijvak. Voer de installatiehandelingen in omgekeerde richting uit om de batterijen te verwijderen.

! LET OP

- Gebruik geen nieuwe en oude batterijen door elkaar omdat hierdoor de afstandsbediening kan worden beschadigd.
- De afstandsbediening wordt niet in elk land meegeleverd. Zorg ervoor dat u de afstandsbediening richt op de sensor voor de afstandsbediening op de TV.



(Sommige knoppen en services zijn mogelijk niet beschikbaar afhankelijk van het model of de regio.)

1 Houd de knop langer dan 3 seconden ingedrukt om deze te gebruiken.

 **(Voeding)** Hiermee wordt de TV in- of uitgeschakeld.

 **TV/RAD** Hiermee selecteert u een radio-, TV- of digitaal TV-programma.

TV/PC Hiermee selecteert u de modus TV of PC.

SUBTITLE Hiermee geeft u uw favoriete ondertiteling opnieuw weer in de digitale modus.

 **(Instellingen)** Hiermee heeft u toegang tot de hoofdmenu's.

 **(Input)** Hiermee wordt de invoerbron veranderd.

Cijfertoetsen Hiermee voert u cijfers in.

QUICK ACCESS/*¹ Hiermee kunt u SNELLE TOEGANG bewerken. (Afhankelijk van het model)

SNELLE TOEGANG is een functie waarmee u rechtstreeks toegang krijgt tot een opgegeven app of Live tv door de cijfertoetsen ingedrukt te houden.

LIST Hiermee hebt u toegang tot de opgeslagen programmalijst.

•••/* (Meer acties) Hiermee worden meer functies van de afstandsbediening weergegeven. (Afhankelijk van het model)

+<=> Hiermee regelt u het volumeniveau.

FAV Hiermee roept u de lijst met uw favoriete programma's op.

GUIDE Toont de programmagids.

 **(Dempen)** Hiermee wordt het geluid gedempt.

 **(Dempen)¹** Hiermee hebt u toegang tot het menu [Toegankelijkheid].

 Hiermee worden de opgeslagen programma's of kanalen doorlopen.

Teleteksttoetsen  **TEXT / T.OPT** Met deze toetsen bedient u teletekst.

 **(Beginscherm)** Hiermee hebt u toegang tot het BEGINSCHERM.

BACK Hiermee keert u terug naar het vorige niveau.

EXIT Hiermee wist u alle schermmenu's en keert u terug naar TV-kijken.

Navigatietoetsen (omhoog/omlaag/links/rechts) Hiermee doorloopt u de menu's of opties.

 Hiermee kiest u menu's of opties en bevestigt u uw invoer.

AD/* De functie voor audiobeschrijvingen wordt ingeschakeld. (Afhankelijk van het model)

PIP/* Hiermee schakelt u de PIP-modus in of uit. (Afhankelijk van het model)

Q.MENU/* Hiermee heeft u toegang tot de snelmenu's. (Afhankelijk van het model)

 **(Knoppen voor Streaming-Service)** Kan op de video-streamingservice worden aangesloten. (Afhankelijk van het model)

REC/* Beginnen met opnemen en het opnamemenu weergeven. (Alleen van toepassing op modellen met Time Machine^{Ready}) (Afhankelijk van het model)

 **(Besturingsknoppen)** Hiermee bedient u de media-inhoud.

 Hiermee heeft u toegang tot speciale functies in sommige menu's.

 **(Spelmodus)** Hiermee schakelt u de gamemodus in en uit.

—  + (Backlight) Hiermee stelt u de helderheid van het scherm in door de schermachtergrondverlichting te regelen.

OPMERKING

- Op een MHEG-kanaal is het niet mogelijk de achtergrondverlichting aan te passen met de gele of blauwe toets.

Instellingen

Automatisch programma's zoeken

 **[Instellingen]** ⇒ **[Kanalen]** ⇒ **[Automatisch afstemmen]**

Hiermee kunt u programma's automatisch afstemmen.



- Als de invoerbron niet correct is aangesloten, werkt de programmaregistratie mogelijk niet.
- [Automatisch afstemmen] vindt alleen programma's die momenteel worden uitgezonden.
- Als [Systeem vergrend.] is ingeschakeld, wordt er een pop-upvenster weergegeven met de vraag om een wachtwoord in te voeren.

Beeldmodus selecteren

 **[Instellingen]** ⇒ **[Beeld]** ⇒ **[Beeldmodusinstellingen]** ⇒ **[Beeldmodus]**

Hiermee selecteert u de optimale beeldmodus voor de kijkomgeving of het programma.

- [Levendig]: Contrast, helderheid en scherpte worden verhoogd voor de weergave van levendige beelden.
- [Standaard]: Beelden worden weergegeven met het standaardniveau contrast, helderheid en scherpte.
- [Eco] / [APS]: (Afhankelijk van het model) De functie Energy Saver (Stroombesparing) bespaart stroom door bepaalde instellingen van de TV te wijzigen.
- [Bioscoop] / [Game]: Toont het optimale beeld voor films, games en foto's.
- [Sport]: (Afhankelijk van het model) Speciale beeldmodus voor sport. Het veld en de tenues worden weergegeven in levendige kleuren. Zelfs bij snelle actie blijft het beeld kristalhelder.

-  [Expert1] / [Expert2]: Menu voor het aanpassen van beeldkwaliteit waarmee experts en amateurs kunnen profiteren van de beste TV-weergave. Dit aanpassingsmenu is bedoeld voor ISF-gecertificeerde beeldafstemmingsexperts. (Het ISF-logo mag alleen bij ISF-gecertificeerde TV's worden gebruikt.) ISFccc: Imaging Science Foundation Certified Calibration Control
- De beschikbare beeldmodi kunnen variëren, afhankelijk van het ingangssignaal.
- De  Expertmodus is voor grafisch professionals zodat zij beelden te kunnen instellen en finetunen. Het effect op normale beelden is mogelijk niet spectaculair.
- De ISF-functie wordt alleen ondersteund door bepaalde modellen.
- Als u [Beeldmodus] wijzigt, worden de instellingen bij  [Stroombesparing] en [Bewegingsafhankelijke helderheid] gewijzigd, hetgeen ook van invloed kan zijn op het stroomverbruik.

De beeldmodus finetunen

 **[Instellingen]** ⇒ **[Beeld]** ⇒ **[Beeldmodusinstellingen]**

Hiermee kalibreert u het scherm voor iedere beeldmodus of past u Met deze functie kunt u gedetailleerde aanpassingen aan de geselecteerde beeldmodus maken.

- [Backlight]: Hiermee regelt u het helderheidsniveau van het scherm door de achtergrondverlichting aan te passen. Hoe dichter bij 100, hoe helderder het scherm.
- [Contrast]: Hiermee past u contrast van de lichte en donkere gebieden van het beeld aan. Hoe dichter bij 100, hoe hoger het contrast.
- [Helderheid]: Hiermee past u de algehele helderheid van het scherm aan. Hoe dichter bij 100, hoe helderder het scherm.
- [Scherpte]: Hiermee stelt u de scherpte van het beeld in. Hoe dichter bij 50, hoe scherper en duidelijker het beeld.
- [Kleur]: Hiermee vervlakt of verdiept u de kleuren die op het scherm worden weergegeven. Hoe dichter bij 100, hoe dieper de kleur.
- [Tint]: Hiermee past u de kleurbalans tussen rood en groen op het scherm aan. Hoe dichter bij Rood 50, hoe roder de kleur. Hoe dichter bij Groen 50, hoe groener de kleur.
- [Kleurtemp.]: Hiermee past u de kleurtemperatuur van koud naar warm aan.
- De beschikbaarheid van instelbare opties is mogelijk afhankelijk van het ingangssignaal of de beeldinstelling.

Geavanceerde besturing instellen

 (Instellingen) ⇒ [Beeld] ⇒ [Beeldmodusinstellingen] ⇒ [Geavanceerde bediening] / [Geavanceerde instellingen]

Hiermee kalibreert u het scherm voor iedere beeldmodus of past u de beeldinstellingen aan voor speciale weergave.

- [Dynamisch Contrast]: Hiermee stelt u het contrast in op het optimale niveau voor de helderheid van het beeld.
- [Dynamische Kleuren]: Hiermee past u kleuren aan om het beeld in natuurlijke kleuren weer te geven.
- [Voorkeurskleur]: Hiermee past u de kleur van huid, gras en lucht aan uw persoonlijke voorkeuren aan.
- [Gamma]: Hiermee stelt u de overgangskromme in op basis van de uitvoer van het beeldsignaal ten opzichte van hetingangssignaal.
- [Kleurbereik]: Hiermee stelt u het kleurbereik in dat kan worden weergegeven.
- [Kleurenfilter]: Hiermee filtert u een specifiek kleurenspectrum in RGB-kleuren om de kleurverzadiging en -tint correct te finetunen.
- [Witbalans]: Hiermee past u de algehele instelling van het scherm naar wens aan.
- [Kleur Management systeem]: Dit is een systeem dat experts gebruiken wanneer ze kleur aanpassen met een testpatroon. Ze kunnen kiezen uit zes kleurvlakken (rood, groen, blauw, cyaan, magenta en geel) zonder andere kleuren te beïnvloeden. Aanpassingen in normale beelden leiden mogelijk niet tot waarneembare kleurveranderingen.
- De beschikbaarheid van instelbare opties is mogelijk afhankelijk van hetingangssignaal of de beeldinstelling.

Aanvullende beeldopties instellen

 (Instellingen) ⇒ [Beeld] ⇒ [Beeldmodusinstellingen] ⇒ [Afbeeldingsopties]

Hiermee kunt u gedetailleerde instellingen voor weergave aanpassen.

- [Ruisonderdrukking]: Hiermee wordt ruis uit het beeld verwijderd.
- [MPEG Geluidsreductie]: Hiermee elimineert u de ruis die wordt gegenereerd bij het maken van digitale beeldsignalen.
- [Zwart niveau]: Hiermee stelt u de helderheid en het contrast van het scherm in, zodat dit geschikt is voor het zwartniveau van het invoerbeeld met het zwartniveau van het scherm.
- [Echte bioscoop]: Hiermee optimaliseert u de instellingen van het scherm voor het bekijken van films.
- [Bewegingsafhankelijke helderheid]: Hiermee kan de helderheid automatisch worden aangepast en wordt het aantal onscherpe beelden verminderd op basis van beeldgegevens waardoor de ogen minder worden belast.
- De beschikbaarheid van instelbare opties is mogelijk afhankelijk van hetingangssignaal of de beeldinstelling.

Beeldinstellingen resetten

 (Instellingen) ⇒ [Beeld] ⇒ [Beeldmodusinstellingen] ⇒ [Reset beeldinstellingen]

Hiermee worden de beeldinstellingen gereset die door de gebruiker worden aangepast. Alle beeldmodi worden gereset. Selecteer de beeldmodus die u wilt resetten.

Gebruik van Spelmodus

 **[Instellingen]** ⇒ **[Beeld]** ⇒ **[Spelmodus]**

(Alleen beschikbaar voor HDMI-PC)



In deze modus kunt u de beeldkwaliteit voor games optimaliseren.

- **[DAS-modus]:** (Afhankelijk van het model) Hiermee wordt de tijd geminimaliseerd waarin het videosignaal van het invoerapparaat wordt weergegeven om ervoor te zorgen dat u sneller games kunt spelen. (Het scherm flinkt als u de [DAS-modus] op [Aan] of [Uit] zet.)
 - DAS : Dynamic Action Sync
- **[Zwart stabilisator]:** Hiermee wordt het zwartniveau aangepast om voorwerpen helderder op een donker scherm te kunnen zien. Als u de waarde van [Zwart stabilisator] vergroot, worden de lage grijze vlakken op het scherm helderder. (U kunt zo eenvoudiger voorwerpen op een donker gamescherm zien.) Als u de waarde van [Zwart stabilisator] beperkt, verdonkert u de lage grijze vlakken en vergroot u het dynamisch contrast op het scherm.
 - U kunt de gedetailleerde instellingen voor [Spelmodus] met behulp van de toets  op de afstandsbediening aanpassen.
 - U kunt [DAS-modus] alleen instellen als de verticale ingangsfrequentie 50 Hz/60 Hz is.
 - Als [PIP] is ingeschakeld, is de [DAS-modus] niet beschikbaar. (Afhankelijk van het model)

Stroombesparing gebruiken

 **[Instellingen]** ⇒ **[Beeld]** ⇒  **[Stroombesparing]**

Vermindert het stroomverbruik door de piekhelderheid van het scherm aan te passen.

- [Uit]: Hiermee wordt de stroombesparingsfunctie uitgeschakeld.
- [Minimaal] / [Medium] / [Maximaal]: Hiermee wordt de vooraf ingestelde stroombesparingsstand toegepast.
- [Scherm uit]: Het scherm wordt uitgeschakeld en alleen het geluid wordt afgespeeld. Druk op een willekeurige toets (behalve de knop Power) op de afstandsbediening om het scherm weer in te schakelen.
- Afhankelijk van  [Stroombesparing] ([Maximaal]), kunt u het [Backlight] mogelijk niet aanpassen.
In dit geval gaat u naar  [Instellingen] ⇒ **[Beeld]** ⇒  [Stroombesparing] en zet u deze op [Uit] of [Minimaal].

De functie Modus Oogcomfort gebruiken

 **[Instellingen]** ⇒ **[Beeld]** ⇒ **[Aanvullende instellingen]** ⇒ **[Modus Oogcomfort]**

Als u deze optie inschakelt, wordt de kleurtemperatuur automatisch aangepast om vermoeide ogen te verminderen.

- Aan: Hiermee wordt de kleurtemperatuur op het scherm automatisch aangepast.
- Uit: Hiermee schakelt u [Modus Oogcomfort] uit.

Een geluidsmodus selecteren

 **[Instellingen]** ⇒ **[Geluid]** ⇒ **[Instellingen geluidsmodus]** ⇒ **[Geluidsmodus]**

Hiermee wordt het geluid van de televisie op een optimaal niveau ingesteld op basis van een geselecteerde geluidsmodus.

- [Standaard]: Hiermee optimaliseert u het geluid voor alle soorten inhoud.
- [Heldere stem]: Hiermee verbetert u de duidelijkheid van stemmen op de televisie.
- [Muziek]: (Afhankelijk van het model) Hiermee optimaliseert u het geluid voor muziek.
- [Bioscoop]: Hiermee optimaliseert u het geluid voor films.
- [Sport]: (Afhankelijk van het model) Hiermee optimaliseert u het geluid voor sport.
- [Game]: Hiermee optimaliseert u het geluid voor het spelen van games.

De audiobalans aanpassen

 **[Instellingen]** ⇒ **[Geluid]** ⇒ **[Instellingen geluidsmodus]** ⇒ **[Balans]**

U kunt het volume van de linker- en rechterluidspreker aanpassen.

De functie Geluidseffect gebruiken

 (Instellingen) ⇨ [Geluid] ⇨ [Instellingen geluidsmodus]

Kan de gebruiker diverse geluidseffecten selecteren.

- [Virtuele surround]: Geniet van een overweldigend geluidspanorama met het virtuele multikanaals surround sound-effect.
- [Equalizer]: U kunt het gewenste geluid instellen door de equalizer rechtstreeks aan te passen.
- [Resetten]: Hiermee kunt u de instellingen voor geluidseffecten opnieuw instellen.
- Dit is alleen beschikbaar als [Geluidsmodus] is ingesteld op [Standaard].

Geluid en beeld synchroniseren

 (Instellingen) ⇨ [Geluid] ⇨ [AV Sync-aanpassing]

(Afhankelijk van het model)

Hiermee kunt u het beeld en het geluid rechtstreeks synchroniseren als beeld en geluid niet met elkaar overeenkomen. Als u [AV Sync-aanpassing] instelt op Aan, kunt u de audioutvoer (TV Speaker) aan het beeld aanpassen.

- Als u [Bypass] selecteert, worden de zendsignalen of het geluid van externe apparaten zonder audiovertraging uitgevoerd. Audio kan soms vóór video worden uitgevoerd, omdat het even duurt voordat video-invoer via de TV wordt verwerkt.

Instelling voor Automatisch uitvoeren USB

 (Instellingen) ⇨ [Algemeen] ⇨ [USB Automatisch afspelen]



Foto's of video's automatisch van USB afspelen wanneer de TV wordt ingeschakeld of USB is aangesloten.

- [Uit]: De [USB Automatisch afspelen] uitschakelen.
- [Video's]: Video's automatisch van USB afspelen.
- [Foto's]: Foto's automatisch van USB afspelen.
- Speelt alleen de bestanden in de bovenste map van het USB-apparaat in de gewenste volgorde af.
- Druk tijdens het afspelen op **BACK** of **EXIT** op de afstandsbediening om deze functie te beëindigen.
- Als de bestanden ongeldig of beschadigd zijn, wordt het volgende bericht weergegeven voordat u terugkeert naar de vorige ingangstatus: "[Het bestand is ongeldig.]"
- Wanneer het USB-apparaat opnieuw wordt aangesloten nadat dit losgekoppeld is geweest tijdens het afspelen van video's, wordt het afspelen automatisch opnieuw gestart en wordt de video vanaf de laatst bekeken scène hervat (is alleen van toepassing op de eerste video).

SIMPLINK gebruiken

(Afhankelijk van het model)

SIMPLINK is een functie waarmee u verschillende multimedia-apparaten simpelweg met de afstandsbediening van de televisie bedient en beheert via het SIMPLINK-menu.

- 1 Verbind de **HDMI IN**-aansluiting van de televisie en de HDMI-uitgang van het SIMPLINK-apparaat met elkaar door middel van een HDMI-kabel.
- 2 Selecteer  (Instellingen) ⇨ [Algemeen] ⇨ [SIMPLINK]. Het SIMPLINK-menu wordt weergegeven.
- 3 Stel in het venster SIMPLINK-instellingen de SIMPLINK-functie in op [Aan].
- 4 Stel [Auto inschakelsync] in op Aan of Uit.
- 5 Selecteer in het SIMPLINK-menu het apparaat dat u wilt bedienen.
 - U kunt ook de SIMPLINK instellen in  (Beginscherm) ⇨ [Invoer] ⇨ [SIMPLINK].
 - Deze functie is alleen compatibel met apparaten met het SIMPLINK-logo.
 - Voor het gebruik van de SIMPLINK-functie hebt u een HDMI®-kabel voor snelle verbindingen nodig (inclusief CEC- ofwel Consumer Electronics Control-functie). Bij HDMI®-kabels voor snelle verbindingen is pin 13 aangesloten voor gegevensuitwisseling tussen apparaten.
 - Als u overschakelt op een andere invoerbron, wordt het SIMPLINK-apparaat afgesloten.
 - Als u een apparaat met HDMI-CEC-functie van een andere fabrikant gebruikt, werkt het SIMPLINK-apparaat mogelijk niet op de gebruikelijke wijze.
 - Als u media selecteert of afspeelt vanaf een apparaat met een thuisbioscoopfunctie, wordt de [HT Speaker] (Luidspreker) automatisch aangesloten.

Beschrijving van de SIMPLINK-functie

- Direct afspelen: Hiermee wordt de inhoud van het multimedia-apparaat meteen op de televisie afgespeeld.
- Apparaten bedienen met de afstandsbediening van de TV: Hiermee bedient u het multimedia-apparaat met de afstandsbediening van de televisie.
- Hoofdstroomvoorziening uit: Als u [Auto inschakelsync] instelt op Aan in de SIMPLINK-instellingen en u schakelt uw TV uit, zullen de apparaten die via SIMPLINK met uw TV zijn verbonden ook worden uitgeschakeld.
- Hoofdstroomvoorziening aan: Als [Auto inschakelsync] is ingesteld op Aan in de SIMPLINK-instellingen, zal uw TV worden ingeschakeld als u een apparaat inschakelt dat met SIMPLINK is verbonden. (De werking kan verschillen, afhankelijk van het verbonden apparaat.)
- [Luidspreker]: (Afhankelijk van het model) Selecteer de luidspreker via de thuisbioscoopenuitvoering of via de televisie.

Wachtwoord instellen

 (Instellingen) ⇒ [Veiligheid] ⇒ [Wachtwoord inst.]

Hiermee stelt u een wachtwoord in voor de TV of kunt u het wachtwoord wijzigen.

- Het wachtwoord is standaard ingesteld op '0000'.
- Wanneer Frankrijk is geselecteerd bij Land, is het wachtwoord niet '0000' maar '1234'.
- Wanneer Frankrijk is geselecteerd bij Land, kan het wachtwoord niet worden ingesteld op '0000'.

Terugkeren naar Terugzetten op begininstellingen

 (Instellingen) ⇒ [Algemeen] ⇒ [Terugzetten naar begininstellingen]

Alle opgeslagen gegevens worden verwijderd en de instellingen van de televisie worden gereset.

De televisie wordt automatisch uitgeschakeld en weer ingeschakeld en alle instellingen worden gereset.

- Als [Systeem vergrend.] is ingeschakeld, wordt een pop-upvenster weergegeven waarin u wordt gevraagd uw wachtwoord in te voeren.
- Schakel de stroom niet uit tijdens de initialisatie.

Het USB-apparaat verwijderen

Selecteer de USB die is aangesloten op  (Beginscherm) ⇒ [Invoer] en selecteer de knop [Eject] om het USB-opslagapparaat los te koppelen. Als er een bericht wordt weergegeven met de melding dat het USB-apparaat is verwijderd, koppelt u het apparaat los van de televisie.

- Als een USB-apparaat is geselecteerd om te verwijderen, kan het niet meer worden gelezen. Verwijder het USB-opslagapparaat en sluit het vervolgens opnieuw aan.

Een USB-opslagapparaat gebruiken - waarschuwing

- Als het USB-opslagapparaat over een ingebouwd programma voor automatische herkenning of een eigen stuurprogramma beschikt, werkt het apparaat mogelijk niet.
- Sommige USB-opslagapparaten werken mogelijk niet op de juiste wijze of helemaal niet.
- Gebruik alleen USB-opslagapparaten die zijn geformatteerd met het bestandssysteem Windows FAT32 of NTFS.
- Voor externe USB-HDD's bevelen we u aan om apparaten te gebruiken met een nominale spanning van minder dan 5 V en een nominale stroom van minder dan 500 mA.
- We bevelen u aan om USB-geheugensticks met een capaciteit van 32 GB of minder en USB-HDD's met een capaciteit van 2 TB of minder te gebruiken.
- Als een USB-HDD met een stroombesparende functie niet correct werkt, schakelt u de stroomvoorziening uit en vervolgens weer in. Raadpleeg voor meer informatie de gebruikershandleiding van de externe USB-HDD.
- Gegevens op de USB-opslag kunnen beschadigd raken. Maak daarom altijd een back-up van belangrijke bestanden op andere apparaten. Gebruikers zijn zelf verantwoordelijk voor het beheer van gegevens. De fabrikant is dan ook niet aansprakelijk voor het verlies van gegevens.

Ondersteuningsbestand voor Mijn media

- Maximale overdrachtsnelheid : 20 Mbps (megabit per seconde)
- Ondersteunde externe ondertitelingsindelingen: *.smi, *.srt, *.sub (MicroDVD, SubViewer1.0/2.0), *.ass, *.ssa, *.txt (TMplayer), *.psb (PowerDivX)

Ondersteunde video-indelingen

- Maximaal: 1920 x 1080 bij 30p (alleen Motion JPEG 640 x 480 bij 30p)

Extensie	Codecs	
.asf, .wmv	Video	MPEG-4 Part2, Xvid, H.264/AVC, VC1(WMV3, WVVC1)
	Geluid	WMA-norm, WMA9(Pro), MP3, AAC, AC3
.avi	Video	MPEG-2, MPEG-4 Part2, Xvid, H.264/AVC
	Geluid	HE-AAC, LPCM, ADPCM, MPEG-1 Layer I, MPEG-1 Layer II, Dolby Digital, MPEG-1 Layer III (MP3)
.ts, .trp, .tp, .mts, .m2ts	Video	H.264/AVC, MPEG-2, H.265/HEVC
	Geluid	MPEG-1 Layer I, MPEG-1 Layer II, MPEG-1 Layer III (MP3), Dolby Digital, Dolby Digital Plus, AAC, HE-AAC
.vob	Video	MPEG-1, MPEG-2
	Geluid	Dolby Digital, MPEG-1 Layer I, MPEG-1 Layer II, DVD-LPCM
.mp4, .m4v, .mov	Video	MPEG-2, MPEG-4 Part2, Xvid, H.264/AVC
	Geluid	AAC, MPEG-1 Layer III (MP3)
.mkv	Video	MPEG-2, MPEG-4 Part2, Xvid, H.264/AVC
	Geluid	HE-AAC, Dolby Digital, MPEG-1 Layer III (MP3), LPCM
motion JPEG	Video	MJPEG
	Geluid	LPCM, ADPCM
.mpg, .mpeg, .mpe	Video	MPEG-1, MPEG-2
	Geluid	MPEG-1 Layer I, MPEG-1 Layer II, Dolby Digital, LPCM
.dat	Video	MPEG-1, MPEG-2
	Geluid	MP2
.flv	Video	Sorenson H.263, H.264/AVC
	Geluid	MP3, AAC, HE-AAC
.3gp	Video	H.264/AVC, MPEG-4 Part2
	Geluid	AAC, AMR(NB/WB)

Ondersteunde audioindelingen

Bestand indeling	Item	Informatie
mp3	Bitsnelheid	32 kbps ~ 320 kbps
	Bemonsteringsfrequentie	16 kHz ~ 48 kHz
	Ondersteuning	MPEG-1, MPEG-2, Layer2, Layer3
AAC	Bitsnelheid	Vrije indeling
	Bemonsteringsfrequentie	8 kHz ~ 48 kHz
	Ondersteuning	ADIF, ADTS
M4A	Bitsnelheid	Vrije indeling
	Bemonsteringsfrequentie	8 kHz ~ 48 kHz
	Ondersteuning	MPEG-4
WAV	Bitsnelheid	64 kbps ~ 1,5 Mbps
	Bemonsteringsfrequentie	8 kHz ~ 48 kHz
	Ondersteuning	LPCM
	Bitdiepte	8-bits / 16-bits / 24-bits
WMA	Bitsnelheid	128 kbps ~ 320 kbps
	Bemonsteringsfrequentie	8 kHz ~ 48 kHz
	Ondersteuning	WMA7, WMA8, WMA9-norm
WMA 10 Pro	Bitsnelheid	~ 768 Kbps
	Kanaal/ Bemonsteringsfrequentie	M0: maximaal 2-kanaals bij 48 kHz (Met uitzondering van LBR-modus), M1: maximaal 5.1-kanaals bij 48 kHz, M2: maximaal 5.1-kanaals bij 96 kHz
	Ondersteuning	WMA 10 Pro
OGG	Bitsnelheid	64 kbps ~ 320 kbps
	Bemonsteringsfrequentie	8 kHz ~ 48 kHz
	Ondersteuning	Vorbis

Ondersteunde afbeeldings-formaten

Bestand indeling	Item	Resolutie
jpeg, jpg, jpe	Beschikbaar bestandstype	SOF0: Baseline SOF1: Uitgebreid sequentieel SOF2: Progressief
	Fotoformaat	Minimaal: 64 x 64 (b x h) Maximaal (Normaal type): 15360 x 8640 (b x h) Maximaal (Progressief type): 1920 x 1440 (b x h)
BMP	Fotoformaat	Minimaal: 64 x 64 (b x h) Maximaal: 9600 x 6400 (b x h)
PNG	Beschikbaar bestandstype	Interlace, Zonder interlace
	Fotoformaat	Minimaal: 64 x 64 (b x h) Maximaal (Interlace): 1200 x 800 (b x h) Maximaal (Zonder interlace): 9600 x 6400 (b x h)

* De weergave van BMP- en PNG-bestanden is mogelijk trager dan van JPEG-bestanden.

Online handleiding raadplegen

U vindt een gedetailleerde gebruikershandleiding op www.lg.com.

Onderhoud

De TV schoonmaken

Voor de beste prestaties en een langere levensduur moet u de TV regelmatig schoonmaken.

- Zorg er eerst voor dat de TV is uitgeschakeld en dat het netsnoer en alle andere kabels zijn losgekoppeld.
- Als de TV gedurende een lange tijd onbeheerd en ongebruikt blijft, trekt u de stekker van het netsnoer uit het stopcontact om mogelijke beschadiging door blikseminslag of stroompieken te voorkomen.

Schermbeschadiging, frame, behuizing en standaard

Veeg het oppervlak schoon met een droge, schone en zachte doek om stof en licht vuil te verwijderen.

Om zwaar vuil te verwijderen, veegt u het oppervlak schoon met een zachte doek die is bevochtigd met schoon water of een verdund, zacht schoonmaakmiddel. Veeg onmiddellijk daarna droog met een droge doek.

- Voorkom te allen tijde dat u het scherm aanraakt, aangezien hierdoor het scherm beschadigd kan raken.
- Duw, veeg of sla niet met uw vingernagels of een scherp voorwerp tegen het scherm, aangezien dit kan leiden tot krassen of beeldvervalsing.
- Gebruik geen chemicaliën; hierdoor kan het product namelijk worden beschadigd.
- Spuit geen vloeistof op het oppervlak. Als water in de TV terechtkomt, kan dat leiden tot brand, elektrische schokken of een defect.

Netsnoer

Maak regelmatig het netsnoer schoon door opgehoopt stof en vuil te verwijderen.

Inbranden van het beeld op het TV-schermbeschadiging voorkomen

- Als een stilstaand beeld lang op het TV-schermbeschadiging wordt weergegeven, kan het beeld inbranden en kan het scherm permanent beschadigd raken. Dit heet 'inbranden' en wordt niet gedekt door de garantie.
- Als de beeldverhouding van de TV gedurende een lange tijd is ingesteld op 4:3, kan beeldbranden optreden op het 'letterbox'-gedeelte van het scherm.
- Voorkom dat een stilstaand beeld langdurig wordt weergegeven op het TV-schermbeschadiging (2 uur of langer voor een LCD-TV) om inbranden te voorkomen.

Probleem oplossen

De TV kan niet worden bediend met de afstandsbediening.

- Controleer de afstandsbedieningssensor op het product en probeer het opnieuw.
- Controleer of zich een obstakel tussen het product en de afstandsbediening bevindt.
- Controleer of de batterijen nog werken en goed zijn geplaatst (+ naar +, - naar -).

Er worden geen beelden en geluid weergegeven.

- Controleer of het product is ingeschakeld.
- Controleer of de stekker van het netsnoer in een stopcontact is gestoken.
- Controleer of er wel stroom op het stopcontact staat door er een ander product op aan te sluiten.

De TV wordt plotseling uitgeschakeld.

- Controleer de instellingen voor stroomvoorziening. De voeding kan zijn onderbroken.
- Controleer of de functie voor automatisch uitschakelen geactiveerd is in het instellingenmenu.
- Als er geen signaal is terwijl de TV is ingeschakeld, wordt de TV automatisch na 15 minuten van inactiviteit uitgeschakeld.

Bij het verbinden met een pc (HDMI) wordt er geen signaal herkend.

- Schakel de TV uit en weer in met de afstandsbediening.
- Sluit de HDMI-kabel opnieuw aan.
- Start de PC opnieuw op terwijl de TV is ingeschakeld.

Wanneer de TV automatisch wordt uitgeschakeld.

- Als [Timer voor inschakelen] is ingesteld, wordt uw TV automatisch ingeschakeld op de ingestelde tijd en ook weer automatisch uitgeschakeld als er gedurende twee uur geen gebruikershandelingen plaatsvinden.
- Om deze functie uit te schakelen gaat u met behulp van de afstandsbediening naar  (Instellingen) ⇒ [Timers] ⇒ [Timer voor inschakelen] ⇒ [2 uur automatisch uitschakelen] ⇒ Uit.

Specificaties

Product specificaties kunnen wijzigen.

Modellen	Afmetingen (B x H x D) (mm)		Gewicht (kg)		Energieverbruik (Toestand van standaardinstellingen)	Voedingsvereiste
	Inclusief standaard	Exclusief standaard	Inclusief standaard	Exclusief standaard		
24TL520U	563,1 x 367 x 150,1	563,1 x 340,9 x 58	3,3	3,25	28 W	19 V --- 1,6 A
24TL520V	563,1 x 367 x 150,1	563,1 x 340,9 x 58	3,3	3,25	28 W	19 V --- 1,6 A
28TL520V	649,4 x 420 x 150,1	649,4 x 393,8 x 61,4	4,55	4,5	28 W	19 V --- 1,6 A
24TL510U	563,1 x 393,8 x 148,6	563,1 x 340,9 x 58	3,6	3,25	28 W	19 V --- 1,6 A
24TL510V	563,1 x 393,8 x 148,6	563,1 x 340,9 x 58	3,6	3,25	28 W	19 V --- 1,6 A
28TL510V	649,4 x 447,8 x 187,5	649,4 x 393,8 x 61,4	4,95	4,5	28 W	19 V --- 1,6 A
28TN525V	649,5 x 420,9 x 150,0	649,5 x 394,3 x 78,4	3,57	3,53	28 W	19 V --- 1,6 A
28TN515V	649,5 x 448,3 x 187,5	649,5 x 394,3 x 78,4	3,88	3,53	28 W	19 V --- 1,6 A
22TN410V	507,6 x 358,0 x 146,3	507,6 x 316,5 x 52,7	3,0	2,9	26 W	19 V --- 1,6 A

AC/DC-adapter	24/28TL520*, 24/28TL510*	28TN525V, 28TN515V 22TN410V
	Fabrikant: Lien Chang MODELNR.: LCAP16A-E	Fabrikant: Lien Chang MODELNR.: LCAP16A-E, LCAP21A
	Fabrikant: Honor MODELNR.: ADS-40FSG-19 19032GPG	Fabrikant: Honor MODELNR.: ADS-40FSG-19 19032GPG, ADS-40SG-19-3 19032G
	Invoer: AC 100 – 240 V ~ 50/60 Hz Uitvoer: DC 19 V --- 1,7 A	Invoer: AC 100 – 240 V ~ 50/60 Hz Uitvoer: DC 19 V --- 1,7 A

Afmeting CI-module (B x H x D)	100,0 mm x 55,0 mm x 5,0 mm
---------------------------------------	-----------------------------

Omgevingsomstandigheden	Gebruikstemperatuur	0 °C tot 40 °C
	Luchtvochtigheid bij gebruik	Minder dan 80 %
	Opslagtemperatuur	-20 °C tot 60 °C
	Luchtvochtigheid bij opslag	Minder dan 85 %

(Afhankelijk van het land)

	Digitale TV			Analoge TV
	Satelliet	Ether	Kabel	Ether / Kabel
Televisiesysteem	DVB-S/S2*	DVB-T DVB-T2*	DVB-C	PAL/SECAM B/G, D/K, I, SECAM L
Zenderbereik	950 ~ 2150 Mhz	VHF III: 174 ~ 230 Mhz UHF IV: 470 ~ 606 Mhz UHF V: 606 ~ 862 Mhz S Band II: 230 ~ 300 Mhz S Band III: 300 ~ 470 Mhz	46 ~ 890 Mhz	46 ~ 862 Mhz
Maximumaantal programma's dat kan worden opgeslagen	6000	2000		
Externe antenne-impedantie	75 Ω			

* Alleen modellen met DVB-T2/C/S2-ondersteuning.

Ondersteunde modus voor HDMI-PC

24/28TL5*, 28TN5*

Resolutie	Horizontale frequentie (kHz)	Verticale frequentie (Hz)
720 x 400	31,468	70,080
640 x 480	31,469 37,500	59,940 75,000
800 x 600	37,879 46,875	60,317 75,000
1024 x 768	48,363 60,023	60,004 75,029
1280 x 800	49,702	59,810
1366 x 768	47,717	59,790

22TN410V

Resolutie	Horizontale frequentie (kHz)	Verticale frequentie (Hz)
720 x 400	31,468	70,080
640 x 480	31,469 37,500	59,940 75,000
800 x 600	37,879 46,875	60,317 75,000
1024 x 768	48,363 56,476 60,023	60,004 70,069 75,029
1152 x 864	67,500	75,000
1280 x 720	45,000	60,000
1280 x 800	49,702	59,810
1280 x 1024	63,981 79,976	60,020 75,025
1400 x 1050	65,317	59,978
1440 x 900	55,935	59,887
1600 x 900	60,000	60,000
1680 x 1050	64,674 65,290	59,883 59,954
1920 x 1080	67,500	60,000

! OPMERKING

- Optimale resolutie
 - 24/28TL5*, 28TN5*: 1366 x 768 bij 60 Hz.
 - 22TN410V: 1920 x 1080 bij 60 Hz.
- De optimale timing in elke modus is een verticale frequentie van 60 Hz.

Ondersteunde modus voor HDMI-DTV

Resolutie	Horizontale frequentie (kHz)	Verticale frequentie (Hz)
720 x 480	31,469	59,940
	31,500	60,000
720 x 576	31,250	50,000
	37,500	50,000
1280 x 720	44,960	59,940
	45,000	60,000
	33,720	59,940
1920 x 1080i	33,750	60,000
	28,125	50,000
	27,000	24,000
1920 x 1080p	33,750	30,000
	56,250	50,000
	67,430	59,940
	67,500	60,000



WAARSCHUWING!

Plaats een televisie nooit op een onstabiele locatie. De televisie kan vallen en ernstig persoonlijk letsel of overlijden veroorzaken. Vaak kan letsel, vooral bij kinderen, worden voorkomen door de volgende eenvoudige maatregelen te nemen:

- Gebruik beugels of standaards die worden aanbevolen door de fabrikant van de televisie.
- Gebruik alleen meubilair dat de televisie veilig kan dragen.
- Laat de televisie volledig rusten op het meubilair en niet over de rand hangen.
- Plaats de televisie niet op hoog meubilair (bijvoorbeeld (boeken-) kasten) zonder te zorgen voor een stabiele ondergrond voor zowel de televisie als het meubilair.
- Plaats de televisie niet op een kleed of ander materiaal dat tussen de televisie en het ondersteunende meubilair kan worden geplaatst.
- Breng kinderen de gevaren bij van het klimmen op meubilair om bij de televisie of de bediening te komen.

Als u uw bestaande televisie verplaatst, zijn dezelfde overwegingen zoals hierboven beschreven van toepassing.

Symbolen

	Verwijst naar wisselstroom (AC).
	Verwijst naar gelijkstroom (DC).
	Verwijst naar Klasse II-apparaat.
	Verwijst naar stand-by.
	Verwijst naar "AAN" (stroom).
	Verwijst naar gevaarlijk voltage.



Het model- en serienummer van het product vindt u op de achterzijde en op één zijkant van de het product.

Noteer deze nummers hieronder voor het geval u onderhoudswerkzaamheden moet laten uitvoeren.

Modelnr

Serienummer