

MANUEL D'UTILISATION

Barre de son sans fil

Veillez lire attentivement ce manuel avant d'utiliser votre appareil et conservez-le pour vous y référer ultérieurement.

Modèle

GX (GX, SPN5-W)

Consignes de sécurité



ATTENTION : AFIN DE RÉDUIRE LE RISQUE DE CHOC ÉLECTRIQUE, NE RETIREZ PAS LE BOÎTIER (NI L'ARRIÈRE). AUCUNE PIÈCE DE CET APPAREIL N'EST SUSCEPTIBLE D'ÊTRE RÉPARÉE PAR L'UTILISATEUR. CONFIEZ L'ENTRETIEN DE L'APPAREIL À DES PERSONNES QUALIFIÉES.



Le symbole d'un éclair à l'intérieur d'un triangle sert à avertir l'utilisateur de la présence d'une tension dangereuse non isolée dans le corps de l'appareil, qui peut être suffisamment élevée pour provoquer un risque d'électrocution.



Le symbole d'un point d'exclamation à l'intérieur d'un triangle sert à avertir l'utilisateur de la présence d'instructions d'utilisation et de maintenance (entretien) importantes dans la documentation qui accompagne l'appareil.

AVERTISSEMENT : POUR PRÉVENIR TOUT RISQUE D'INCENDIE OU D'ÉLECTROCUTION, N'EXPOSEZ PAS CET APPAREIL À LA PLUIE OU À L'HUMIDITÉ.

AVERTISSEMENT : n'installez pas cet appareil dans un espace confiné tel qu'une bibliothèque ou tout autre meuble similaire.

ATTENTION : ne pas utiliser de produits électroniques à haute tension près du téléviseur (par ex. : tapette à mouche électrisée). Cela pourrait endommager le produit.

ATTENTION : l'appareil ne doit pas être exposé à des projections d'eau ou à des éclaboussures, et aucun objet rempli de liquide tel qu'un vase ne doit être posé sur l'appareil.

ATTENTION : n'obstruez pas les ouvertures d'aération. Installez l'appareil conformément aux instructions du fabricant.

Les fentes et les ouvertures du boîtier servent à assurer la ventilation et le bon fonctionnement de l'appareil, ainsi qu'à le protéger contre la surchauffe. Les ouvertures ne doivent jamais être bloquées en installant l'appareil sur un lit, un canapé, un tapis ou toute autre surface similaire. Cet appareil ne doit pas être placé dans un emplacement fermé tel qu'une

bibliothèque ou une étagère, à moins d'assurer une ventilation adéquate ou que les instructions du fabricant l'autorisent.

ATTENTION : aucune source de flamme nue, telles qu'une bougie allumée, ne doit être placée sur l'appareil.

AVIS : pour obtenir des informations sur le marquage de sécurité, l'identification du produit et les valeurs nominales d'alimentation, reportez-vous à l'étiquette principale au-dessous de l'appareil ou sur un autre côté.

PRÉCAUTIONS relatives au cordon d'alimentation

Le débranchement du la prise d'alimentation permet de couper l'alimentation. En cas d'urgence, la prise d'alimentation doit rester facilement accessible.

Consultez la page des spécifications de ce mode d'emploi pour vérifier les besoins en alimentation électrique.

Ne surchargez pas les prises de courant murales. Les prises murales surchargées, desserrées ou endommagées, les rallonges, les cordons d'alimentation abîmés, ou des gaines de fil électrique abîmées ou craquelées présentent des dangers. Ces différentes anomalies peuvent être à l'origine d'un choc électrique ou d'un incendie. Examinez régulièrement le cordon de votre appareil, et si son aspect présente une anomalie ou une détérioration, cessez d'utiliser l'appareil, débranchez-le et faites remplacer le cordon par un cordon de rechange identique par un service de réparation autorisé. Veillez à utiliser le cordon dans des conditions normales, en évitant de le tordre, de l'entortiller, de le pincer, de le coincer dans une porte ou de marcher dessus. Faites particulièrement attention aux fiches, aux prises murales et au point où le cordon sort de l'appareil.

ATTENTION : Veillez à ce qu'aucun enfant ne mette ses mains ou un objet quelconque dans le *conduit du haut-parleur.

* conduit du haut-parleur : orifice pour laisser passer les basses dans le caisson du haut-parleur (enceinte)

ATTENTION : Utilisez uniquement l'adaptateur secteur fourni avec cet appareil. N'utilisez pas le système d'alimentation d'un autre appareil ou fabricant. L'utilisation de tout autre câble ou système d'alimentation risquerait d'endommager l'appareil et d'annuler votre garantie.

Symboles

~	Désigne le courant alternatif (CA).
==	Désigne le courant continu (CC).
□	Désigne un matériel de classe II.
⏻	Désigne la mise en veille.
	Désigne la mise en marche.
⚡	Désigne une tension dangereuse.

Informations sur les logiciels libres

Pour obtenir le code source sous la licence publique générale, la licence publique générale limitée, la licence publique Mozilla ou les autres licences libres de ce produit, rendez-vous sur <http://opensource.lge.com>.

En plus du code source, tous les termes de la licence, ainsi que les exclusions de garantie et les droits d'auteur, sont disponibles au téléchargement.

LG Electronics peut aussi vous fournir le code source sur CD-ROM moyennant le paiement des frais de distribution (support, envoi et manutention) sur simple demande adressée par e-mail à opensource@lge.com.

Cette offre est valable pour une période de trois ans à compter de la date de la dernière distribution de ce produit. Cette offre est valable pour toute personne possédant cette information.

Table des matières

1 Démarrage

- 2 Consignes de sécurité
- 6 Introduction
- 7 Panneau avant
- 8 Panneau arrière
- 9 Télécommande
- 12 Position des enceintes
- 13 Installation de la barre de son
- 14 Montage mural de l'unité principale

2 Raccordements

- 19 Organisation des câbles
- 19 Raccordement de l'adaptateur secteur
- 20 Connexion de caisson de basses sans fil et enceintes arrière (vendues séparément)
 - 20 – Connexion du caisson de basse sans fil
 - 21 – Connexion pour les enceintes arrière (Vendus séparément)
- 22 – Son Surround
- 25 – Comment installer le noyau de ferrite
- 26 Raccordement à votre téléviseur
 - 26 – Utilisation d'un câble optique
 - 26 – Synchronisation sonore LG
 - 28 – Utilisation d'un câble HDMI
 - 28 – Fonction ARC (Audio Return Channel, canal de retour audio)
 - 28 – Fonction eARC (Enhanced Audio Return Channel)
- 29 – Présentation de la technologie SIMPLINK
- 30 – Informations supplémentaires concernant la technologie HDMI
- 31 Raccordement d'appareils auxiliaires
 - 31 – DOLBY ATMOS®
 - 31 – DTS:X®
 - 32 – Connexion HDMI IN
 - 32 – Raccordement à l'entrée OPTICAL IN
 - 33 – Connexion USB
 - 33 – Périphériques USB compatibles
 - 33 – Impératifs à respecter pour les périphériques USB
- 34 – Fichiers compatibles

3 Utilisation

- 35 Fonctions de base
- 35 – Fonctionnement USB
- 36 Autres fonctions
- 36 – Utilisation de la télécommande de votre téléviseur
- 37 – Allumage/extinction automatique
- 38 – Changement automatique de fonction
- 38 – Démarrage rapide
- 39 Utilisation de la technologie sans fil Bluetooth
- 39 – À propos de la technologie Bluetooth
- 39 – Profils Bluetooth
- 39 – Écoute de la musique d'un périphérique Bluetooth
- 41 – Contrôles d'un périphérique Bluetooth connecté
- 41 – Verrouillage de la connexion Bluetooth (BT LOCK)
- 41 Utiliser BLUETOOTH App
- 41 – Installez « LG Sound Bar » App sur votre appareil BLUETOOTH
- 42 – Activer le Bluetooth à l'aide de l'application « LG Sound Bar »

4 Dépannage

- 43 Dépannage
- 43 – Généralités
- 44 – REMARQUES sur l'utilisation de la connexion sans fil
- 45 – NOTES pour lancer le mode Demo

5 Annexe

- 46 Marques de commerce et licences
- 47 Spécifications
- 49 Manipulation de l'enceinte

1

2

3

4

5

Introduction

Symboles utilisés dans ce manuel



Remarque

Indique des remarques et fonctionnalités spéciales.



Attention

Indique des précautions à prendre pour éviter les dommages éventuels dus à une utilisation inappropriée.

Panneau avant

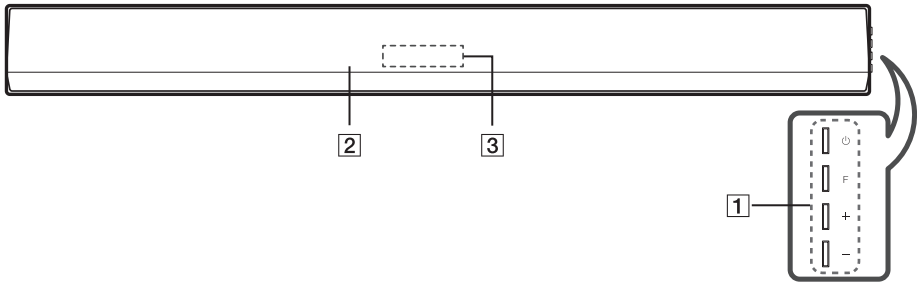

⏻ (Veille)

- Permet d'allumer (ON) et d'éteindre (OFF) l'appareil.

F (Fonction)

- Sélectionnez la fonction et la source d'entrée en appuyant plusieurs fois sur le bouton F.

Source d'entrée / Fonction	Affichage
Optique ARC e-ARC LG Sound Sync (avec fil)	OPT/HDMI ARC
Bluetooth	BT
LG Sound Sync (sans fil)	LG TV
HDMI IN	HDMI
USB	USB

1

+ / - (Volume)

- Permet de régler le volume sonore.

2 Capteur à distance

Fenêtre d'affichage

3

- La fenêtre d'affichage s'assombrit automatiquement si vous n'appuyez sur aucun bouton pendant 15 secondes.
- La fenêtre d'affichage s'éclaircit dès que vous appuyez sur n'importe quel bouton.

ⓘ L'appareil s'éteindra tout seul pour économiser de l'énergie si l'appareil principal n'est pas connecté à un périphérique externe ou s'il n'est pas utilisé pendant 15 minutes.

Panneau arrière

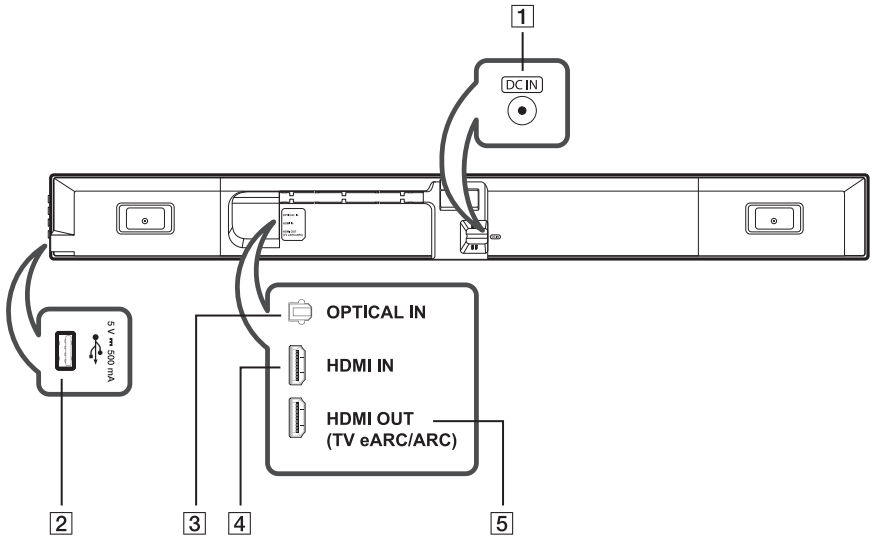

-
- | | |
|---|---|
| 1 | DC IN
- Branchez sur l'adaptateur secteur. |
| <hr style="border-top: 1px dashed black;"/> | |
| 2 | Port USB
- Connectez le périphérique de mémoire USB au port USB situé sur le côté droit de l'appareil. |
| <hr style="border-top: 1px dashed black;"/> | |
| 3 | OPTICAL IN
- Connectez la prise OPTICAL IN située à l'arrière de l'appareil à la prise OPTICAL OUT du téléviseur. |
| <hr style="border-top: 1px dashed black;"/> | |
| 4 | HDMI IN
- Connectez la prise HDMI IN située à l'arrière de l'appareil à la prise HDMI OUT du périphérique externe.
Vous pouvez profiter du son et de l'image d'une connexion HDMI sur un périphérique externe. |
| <hr style="border-top: 1px dashed black;"/> | |
| 5 | HDMI OUT (TV eARC/ARC)
- Connectez la prise HDMI OUT (TV eARC/ARC) située à l'arrière de l'appareil à la prise ARC du téléviseur. |
-

Télécommande

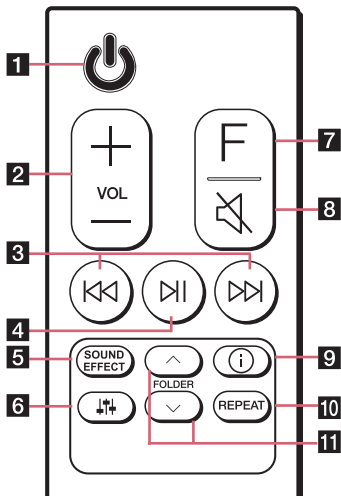

Remplacement des piles

Retirez le couvercle du compartiment de la pile à l'arrière de la télécommande, puis insérez la pile en respectant la polarité \oplus et \ominus .

Risque d'incendie ou d'explosion si la batterie est remplacée par un type incorrect.

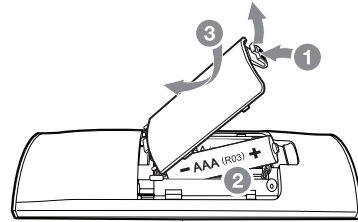

- 1** (Veille)
 - Permet d'allumer (ON) et d'éteindre (OFF) l'appareil.

- 2** VOL (Volume) \oplus/\ominus
 - Permet d'ajuster le volume du haut-parleur.

- 3** \ll/\gg (Passer/Rechercher)
 - Appuyez sur \ll ou \gg pour accéder au fichier suivant ou au fichier précédent.
 - Maintenez les boutons \ll ou \gg enfoncés pendant la lecture, puis relâchez-les à l'endroit souhaité.

- \parallel (Lecture/Pause)
 - Permet de lancer la lecture. / Permet d'arrêter la lecture.

- 4**
 - **Verrouillage de la connexion Bluetooth (BT)** : vous permet de connecter un périphérique **Bluetooth** uniquement aux fonctions **Bluetooth** et LG TV. (page 41)
 - Pour activer ou désactiver le verrouillage de la connexion **Bluetooth**, maintenez enfoncé le bouton \parallel pendant 3 secondes environ, puis relâchez-le et appuyez une nouvelle fois sur la fonction BT (**Bluetooth**).

SOUND EFFECT

- Permet de sélectionner un mode d'effet sonore en utilisant **SOUND EFFECT**.

Élément affiché	Description
AI SOUND PRO	Permet d'analyser les propriétés du son entrant et fournit en temps réel un son optimisé en fonction du contenu.
BASS BLAST ou BASS BLAST+	Permet de renforcer les basses et la puissance sonore.
STANDARD	Vous pouvez profiter d'un son optimisé.
MOVIE	Vous pouvez apprécier un son surround plus immersif et cinématographique.
MUSIC	Vous permet de profiter d'un meilleur son pour la source musicale.

5

- ❶ Lorsque la barre de son détecte un flux DOLBY ATMOS ou DTS:X, vous ne pouvez pas changer d'effet sonore. Dans ce cas, même si vous appuyez sur **SOUND EFFECT**, la barre de son ne réagira pas. Et vous ne verrez sur l'afficheur que le message « NOT SUPPORTED ».
- ❶ Lorsque cet appareil détecte le flux DTS en mode MOVIE, il lit le flux à l'aide de la technologie DTS VirtualX.
- **Commande à distance** : vous permet de contrôler le volume de cet appareil à l'aide de votre télécommande, même s'il s'agit du produit d'une autre entreprise (page 36).
Pour activer ou désactiver la fonction de commande à distance, maintenez enfoncé le bouton **SOUND EFFECT** pendant 3 secondes environ, relâchez-le et appuyez une nouvelle fois dessus.

- ❶ Marques de téléviseurs prises en charge

LG	Panasonic	Philips	Samsung	Sharp	Sony	Toshiba	Vizio
----	-----------	---------	---------	-------	------	---------	-------

🔊 (Réglage du son)

- Permet d'ajuster le niveau sonore de chaque haut-parleur.
Sélectionnez le haut-parleur que vous voulez régler à l'aide de **🔊**, puis réglez le niveau sonore à l'aide de **VOL +/–**.

- ❶ Le réglage du niveau sonore des haut-parleurs arrière n'est appliqué que lorsque les haut-parleurs arrière sont connectés.
- ❶ Pour plus d'informations sur les enceintes, voir la page 12.

6

Affichage	Description	Gamme
WF	Subwoofer	-15 ~ 6
C	Centre	-6 ~ 6
R	Arrière	-6 ~ 6
TRE	Aigus	-5 ~ 5
BAS	Basses	-5 ~ 5

- **Son surround** : vous permet de profiter du son surround grâce aux haut-parleurs arrière (page 22).
Pour activer ou désactiver le son surround, maintenez enfoncé le bouton **🔊** pendant 3 secondes environ, puis relâchez-le et appuyez une nouvelle fois dessus.

7**F** (Fonction)

- Sélectionnez la fonction et la source d'entrée en appuyant plusieurs fois sur le bouton **F**.

 (Silence)

- 8** - Appuyez sur  pour couper le son de votre appareil. Pour remettre le son, appuyez une nouvelle fois sur le bouton .

 (Informations)

- Vous pouvez afficher différentes informations sur la source d'entrée en appuyant sur le bouton .

- OPT (Optique)/ARC/E-ARC/HDMI (HDMI IN) : format audio
- BT (**Bluetooth**) : nom du périphérique **Bluetooth** connecté

- 9** - USB : informations sur les fichiers contenus sur le périphérique USB.

- **Activation/Désactivation de la fonction Auto Power** : permet à l'appareil de s'allumer ou de s'éteindre automatiquement en fonction des signaux d'entrée : Optique, LG TV ou **Bluetooth** (page 37).

Pour activer ou désactiver la fonction AUTO POWER, maintenez enfoncé le bouton  pendant 3 secondes environ, puis relâchez-le et appuyez une nouvelle fois dessus.

REPEAT

- 10** - Appuyez sur **REPEAT** pour sélectionner le mode répétition ou aléatoire souhaité.

FOLDER  

- 11** - Permet de rechercher un dossier sur un périphérique USB.

Position des enceintes

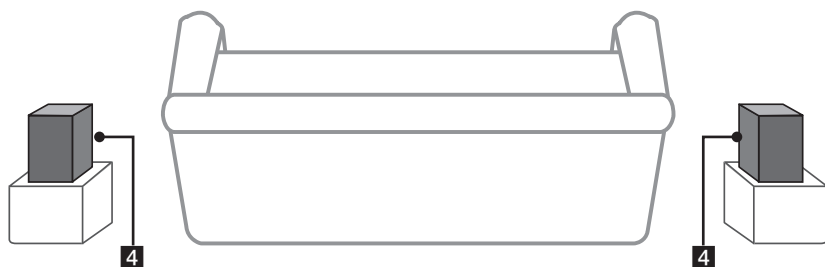
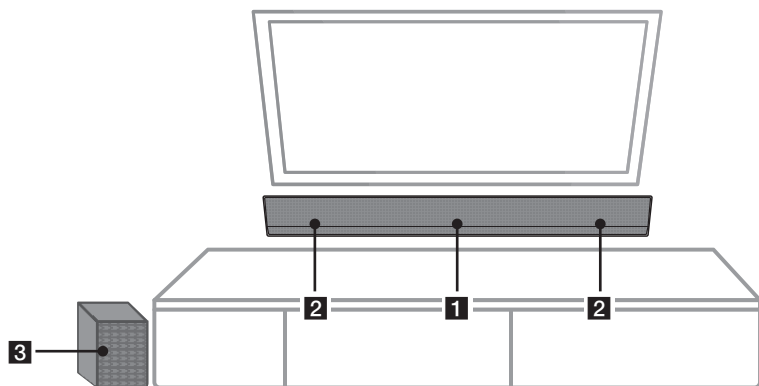

1 Enceinte centrale

2 Enceintes avant

3 Caisson de basses

4 Enceintes arrière

- ! Vous pouvez profiter du son surround en utilisant le kit haut-parleur arrière sans fil. Le kit haut-parleur arrière sans fil est vendu séparément (SPK8-S).

Installation de la barre de son

Vous pouvez entendre le son d'un autre périphérique (téléviseur, lecteur de disques Blu-ray, lecteur de DVD, etc.) en le raccordant à cet appareil.

Placez l'appareil devant le téléviseur et connectez-le au périphérique de votre choix. (pages 26 à 32.)

Vous pouvez placer le caisson de basse sans fil n'importe où dans la pièce. Néanmoins, il est préférable de le placer à proximité de l'unité principale. Orientez-le légèrement vers le centre de la pièce afin de diminuer les réflexions sur les murs.

Pour obtenir le meilleur son surround, placez les enceintes comme indiqué ci-dessous.

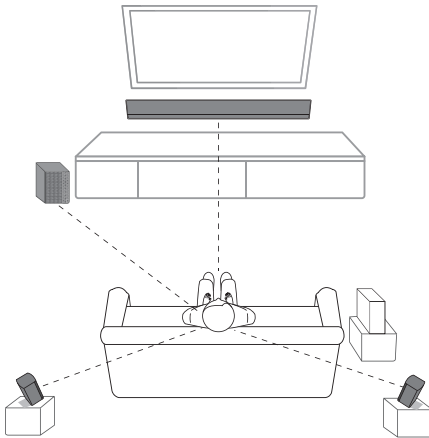

! Remarque

- Si la barre de son couvre le capteur de télécommande du téléviseur, veuillez séparer la distance entre la barre de son et le téléviseur de 10 ~ 15 cm ou plus.
- L'illustration ci-dessus peut différer des appareils réels.
- Vous pouvez profiter du son surround en utilisant le kit haut-parleur arrière sans fil. Le kit haut-parleur arrière sans fil est vendu séparément (SPK8-S).

! Attention

- Pour obtenir les meilleures performances avec les connexions sans fil telles que **Bluetooth** ou un caisson de basse sans fil, n'installez pas la barre de son sur un meuble métallique et surélevez-la en fixant les pieds fournis, car la connexion sans fil communique par un module qui se trouve sous l'appareil.
- Lors de l'installation ou du déplacement de la barre de son et du caisson de basse, veillez à ce que la surface ne soit pas éraflée.

Montage mural de l'unité principale

Vous pouvez fixer l'unité principale à un mur. Installer le support de fixation murale sur une paroi solide, perpendiculaire au sol.

Si l'unité doit être fixée à d'autres matériaux de construction, veuillez contacter du personnel qualifié pour poser la fixation murale.

N'utiliser que le support de fixation murale fourni avec cette unité.

Relier d'abord les câbles à l'unité, puis fixer l'unité au support.



Avant l'installation

- Ne pas utiliser le support de fixation murale autrement que pour poser la barre de son sur un mur.
- Stopper immédiatement l'installation et contacter le centre de services si vous ne comprenez pas complètement le processus d'installation. L'aide d'un installateur professionnel est nécessaire si vous rencontrez encore des problèmes d'installation après votre appel.
- Il est recommandé d'installer ce produit dans une paroi en béton. L'installation de ce produit sur d'autres surfaces (montant en bois, Placoplâtre, contreplaqué, briques, etc.) n'est pas recommandée. Une mauvaise installation peut entraîner la chute du produit.
- N'installer le produit que sur une paroi verticale. Ne pas l'installer sur une paroi inclinée dépassant les normes de construction standard, sur un mur très incliné ni au plafond. LG ne pourra être tenu responsable des problèmes provoqués par une mauvaise installation du produit, par exemple, sur des murs très inclinés ou aux plafonds.

- Vérifier les accessoires joints avant de procéder à l'installation. Nous ne sommes pas responsables des accessoires perdus ou endommagés après l'ouverture de l'emballage intérieur.
- Si un bébé ou un jeune enfant avale les accessoires fournis, celui-ci peut s'étouffer mettant en danger sa sécurité. Conserver les accessoires fournis hors de portée des bébés et des jeunes enfants.
- Lors du serrage des vis, les serrer complètement. Éviter toutefois d'exercer une force excessive. Cela pourrait endommager la paroi et le produit, ou réduire la rigidité ou les performances du produit.
- Lors de la pose de l'unité, éviter de dépasser l'effort de tension indiqué, et n'appliquer aucune force externe au produit.
- Éviter les accidents en utilisant avec précaution les outils de travail pendant l'installation.
- Il faut brancher les câbles avant d'installer cette unité car cela sera difficile postérieurement.

Matériel de préparation

 Unité

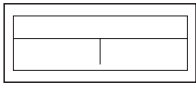

Guide d'installation des supports muraux



Support mural



Vis



Cheville murale

1. Alignez le bord inférieur du téléviseur avec le guide d'installation du support mural avec la partie inférieure du téléviseur, et fixez le guide à cette position.

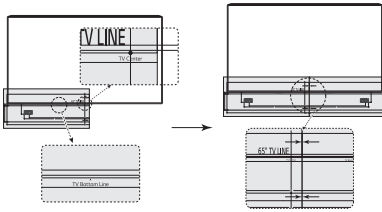

2. Si vous fixez la barre de son sur un mur en béton, utilisez des chevilles. Vous devrez percer des trous. Un feuillet de guide (un guide d'installation du support mural) est fourni pour forer. Utilisez-le pour marquer les points où percer.

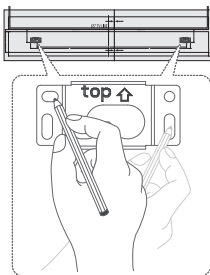

3. Retirez le guide d'installation des supports muraux.

4. Fixer les supports à l'aide des vis comme indiqué sur l'illustration ci-dessous.

Pour en savoir davantage sur la pose des vis, consulter la page 16.

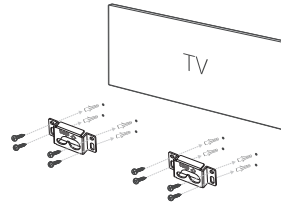

5. Fixez les crochets de la barre de son sur les supports (voir ci-dessous).

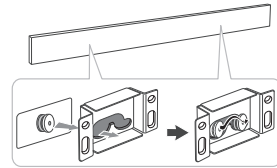

! Remarque

Pour démonter l'unité, procédez dans le sens inverse.

Fixation des chevilles et vis

(Pour installation dans des murs en béton)

1. Percer des trous aux emplacements des chevilles à l'aide d'un foret de $\varnothing 6$ mm à une profondeur de 40 à 45 mm.

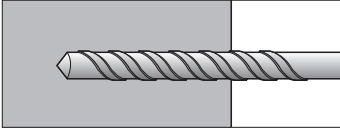

2. Nettoyer les trous percés.

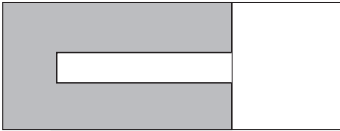

3. Insérer les chevilles fournies pour fixer le support mural dans les orifices. (Pour ce faire, utiliser un marteau.)

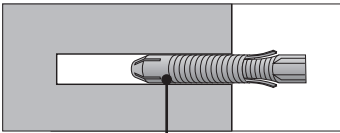

Cheville

4. Pousser le support de fixation murale au plus près du mur pour le faire coïncider à l'emplacement du trou.

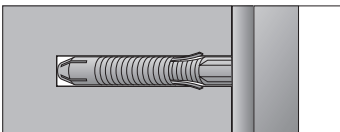

5. Serrer les vis pour fixer la fixation murale dans les trous. À ce stade, serrer les vis à un couple de $12 \text{ kgf/cm} \pm 1$.

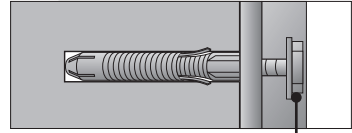

Vis de fixation murale

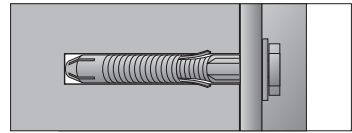

! Attention

- Lors de la pose de l'unité au mur, la fixer soigneusement pour ne pas la faire tomber.
- Ne pas installer ce produit sur un mur pouvant être exposé à de l'huile ou à un nuage d'huile. Cela peut endommager le produit et provoquer sa chute.
- Même les installateurs professionnels doivent lire avec attention ce manuel pour garantir une installation correcte.
- Les installateurs professionnels doivent remettre ce manuel aux clients après avoir réalisé l'installation, et les encourager à le lire et à le conserver dans un endroit pratique pour s'y reporter ultérieurement.
- Après lecture du manuel d'installation, le conserver dans un endroit pratique pour s'y reporter ultérieurement.
- Pour installer le produit, demander l'intervention d'un installateur professionnel désigné par le magasin. Une installation faite par une personne autre qu'un installateur professionnel est extrêmement dangereuse et peut entraîner des blessures.
- Ne pas installer le produit à un emplacement instable ne pouvant pas supporter son poids. Si l'emplacement manque de rigidité, le produit peut tomber provoquant ainsi des blessures.
- Contacter un installateur professionnel désigné par le magasin avant de déplacer ou de remplacer le produit, une fois installé. L'installation est une tâche technique pouvant entraîner des problèmes de sécurité si une personne tente de poser ou de déplacer le produit personnellement.
- Ne pas s'accrocher au produit ni le soumettre à des impacts sévères après son installation. Cela pourrait entraîner sa chute et provoquer des blessures.
- Lors de l'installation du produit sur un mur, ne pas accrocher les câbles d'alimentation ou de signal au dos de l'unité. Cela peut endommager les cordons, pouvant entraîner un incendie, un choc électrique ou un dysfonctionnement du produit.

! Attention

- Installer le produit conformément aux consignes données dans le manuel d'installation. Ne pas installer le produit conformément aux consignes données dans le manuel d'installation peut provoquer de graves blessures ou endommager le produit.
- S'assurer de la présence d'au moins deux personnes pour installer le produit ou pour ajuster sa hauteur. Tenter d'effectuer l'installation ou des réglages personnellement peut entraîner des blessures ou endommager le produit.
- S'assurer de la disponibilité d'un mur avant de procéder à l'installation. Utiliser les vis et les chevilles fournies avec le produit. Des vis et chevilles non autorisées peuvent ne pas supporter le poids du produit, ce qui suppose des risques de sécurité.
- Pour percer le mur lors de l'installation, s'assurer d'utiliser des forets et des mèches du diamètre indiqué. Suivez les instructions concernant la profondeur du trou. Percer et installer le produit autrement qu'indiqué dans le manuel d'installation peut supposer une installation instable et des problèmes éventuels de sécurité.
- Ne pas essuyer le produit avec un chiffon humide, ni utiliser d'équipement de chauffage ou d'humidificateur sous l'emplacement où est installé le produit. De l'eau à l'état liquide ou de la vapeur pourrait pénétrer dans le produit et une chaleur excessive pourrait provoquer un incendie, un choc électrique ou un dysfonctionnement.
- Ne pas installer le produit près d'un asperseur ou d'un détecteur incendie, à un endroit subissant des vibrations ou là où un choc pourrait survenir, ni près d'une source d'alimentation ou fil à haute tension.
- Débrancher le cordon d'alimentation du produit de la prise murale avant l'installation.
- Le fait d'installer le produit alors que le cordon d'alimentation est branché peut provoquer un choc électrique ou un incendie.

! Attention

- Ne pas installer le produit à mains nues. Veiller à porter des gants de travail. Tenter de réaliser l'installation sans gant peut entraîner des blessures.
- Ne pas installer cette unité à l'envers. Cela peut endommager les pièces de l'unité ou provoquer des blessures.
- Ne pas s'accrocher à l'unité installée et éviter tout choc sur celle-ci.
- Fixer fermement l'unité au mur afin qu'elle ne tombe pas. Si elle tombe, cela peut entraîner des blessures ou l'endommager.
- Lorsque l'unité est installée au mur, s'assurer que les enfants ne tirent sur aucun câble de connexion, car elle risque de tomber.

Installation du socle

Fixer les crochets de l'unité sur le socle comme indiqué ci-dessous.

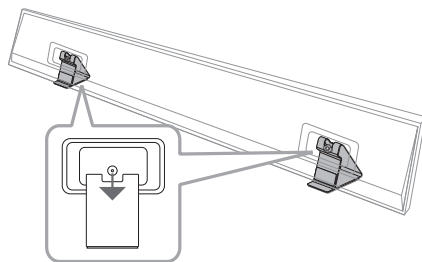

! Remarque

Lorsque vous installez la barre de son avec un support, installez-la de manière à ce qu'elle ne couvre pas le capteur de la télécommande ou l'écran du téléviseur.

Organisation des câbles

Vous pouvez organiser les câbles à l'aide de colliers de serrage.

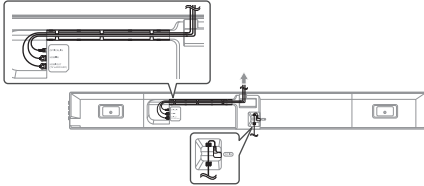

! Remarque

- Après que toutes les connexions aient été faites, vous pouvez réarranger les câbles comme vous le souhaitez
- Nous recommandons d'utiliser le câble HDMI fourni avec cet appareil. Si un autre câble HDMI est utilisé, il se peut qu'il ne soit pas possible de l'utiliser avec cet appareil.

Raccordement de l'adaptateur secteur

Raccordez l'enceinte à l'alimentation avec l'adaptateur secteur fourni.

1. Branchez le cordon d'alimentation fourni sur l'adaptateur secteur.
2. Branchez le câble de l'adaptateur secteur dans le connecteur DC IN.
3. Raccordez le cordon d'alimentation à une prise secteur.

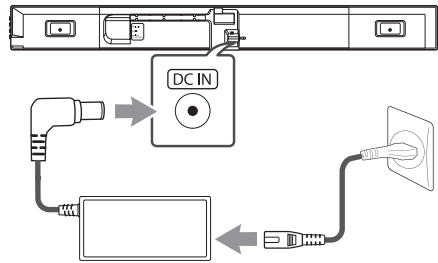

! Attention

Utilisez exclusivement l'adaptateur CA fourni avec cet appareil. N'utilisez pas l'alimentation électrique d'un autre appareil ou d'un autre fabricant. L'utilisation d'un autre câble d'alimentation ou d'une autre source d'alimentation pourrait endommager l'appareil et annuler votre garantie.

Connexion de caisson de basses sans fil et enceintes arrière (vendues séparément)

Connexion du caisson de basse sans fil

Indicateur DEL du caisson de basses sans fil

Couleur de la DEL	État
Vert (clignotant)	Tentative de connexion.
Vert	La connexion est établie.
Rouge	Le caisson de basses sans fil est en mode veille ou la connexion a échoué.
Éteint (Pas de lumière)	Le câble d'alimentation du caisson de basses sans fil est déconnecté.

Premier réglage du caisson de basses sans fil

1. Branchez le cordon d'alimentation de la barre de son et du caisson de basse sans fil dans la prise de courant.
2. Allumez la barre de son. La barre de son et le caisson de basse sans fil seront automatiquement connectés.
 - Le voyant vert à l'arrière du caisson de basse sans fil s'allume.

Couplage manuel du caisson de basses sans fil

Si la connexion échoue, le caisson de basse sans fil ne diffuse aucun son et le voyant reste allumé en rouge.

Pour résoudre le problème, suivez les étapes ci-dessous.

1. Appuyez sur le bouton **PAIRING** situé à l'arrière du subwoofer sans fil.

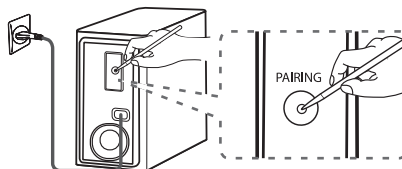

- La LED verte à l'avant du caisson de basses sans fil clignote rapidement. (Si la LED verte ne clignote pas, maintenez enfoncé le bouton **PAIRING**).
2. Allumez la barre de son.
 - Le jumelage est terminé. La LED verte à l'avant du caisson de basses sans fil s'allume.

! Remarque

- Il faut quelques secondes (ou peut-être plus) pour que l'appareil et le caisson de basses communiquent entre eux et émettent des sons.
- Plus l'unité et le caisson sont proches, meilleur est le son. Il est recommandé d'installer l'unité principale et le caisson le plus proche possible l'un de l'autre et d'éviter les situations suivantes.
 - Un obstacle se trouve entre l'unité principale et le caisson.
 - Un appareil utilise la même fréquence avec une connexion sans fil, tel que du matériel médical, un four à micro-ondes ou un dispositif de réseau local sans fil.
 - Pour éviter les interférences des équipements sans fil, la barre audio et le caisson de basses doivent être à une distance d'au moins 1 m par rapport à l'appareil (comme le routeur sans fil, le four à micro-ondes, etc.).

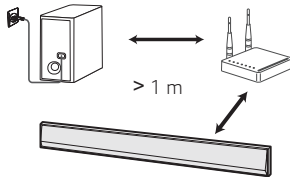
**Connexion pour les enceintes arrière (Vendus séparément)****Connexion des enceintes arrière**

1. Connectez le câble à bande noire à la borne marquée - (moins) et l'autre extrémité à la borne marquée + (plus).

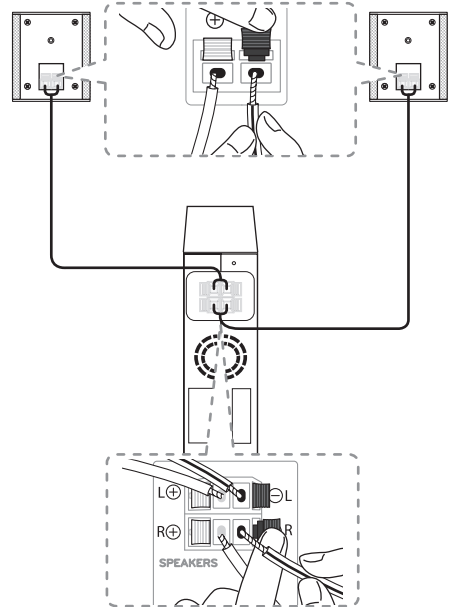

2. Connectez le récepteur sans fil et les enceintes arrière (gauche, droite) aux câbles des enceintes.

Couleur	Position
Bleu	Arrière gauche
Gris	Arrière droite

! Remarque

Vous devez acheter le kit d'enceintes arrière sans fil (SPK8-S) pour savourer le son surround.

⚠ Attention

- Utilisez uniquement l'enceinte fournie avec cette unité. L'utilisation d'une autre enceinte peut provoquer un dysfonctionnement.
- Faites correspondre le câble approprié de l'enceinte à la borne correspondante des composants : + à + et - à -. Si les câbles sont inversés, il y aura distorsion du son et les graves seront insuffisants.

2

Raccordements

Indicateur LED du récepteur sans fil

Couleur de la DEL	État
Jaune - vert (Clignote)	Tentative de connexion.
Jaune - vert	La connexion est établie.
Rouge	Le récepteur sans fil est en mode veille ou la connexion a échoué.
Éteint (Pas d'affichage)	Le cordon d'alimentation du récepteur sans fil est débranché.

Configuration du récepteur sans fil pour la première fois

1. Connectez le cordon d'alimentation au récepteur sans fil à la prise secteur.
2. Mettez en marche l'appareil principal : La barre sonore et le récepteur sans fil se connecteront automatiquement.
 - Le voyant jaune - vert du récepteur sans fil s'allume.

Appariement manuel du récepteur sans fil

Tant que la connexion n'est pas terminée, vous pouvez voir la LED rouge sur le récepteur sans fil et les enceintes arrière n'émettent aucun son. Suivez les instructions ci-dessous pour résoudre ce problème.

1. Appuyez sur le bouton **PAIRING** situé à l'arrière du récepteur sans fil.

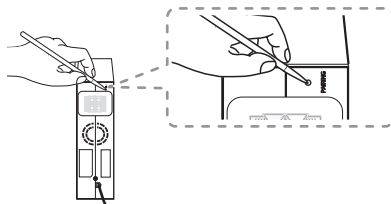

- Le voyant jaune - vert du récepteur sans fil clignote rapidement.
2. Allumez l'appareil principal
 - L'appariement est terminé. Le voyant jaune - vert du récepteur sans fil s'allume.

Son Surround































Avec les enceintes arrière, vous pouvez profiter du superbe son Surround avec toutes les sources d'entrée.

Si vous activez la fonction Surround, l'ensemble des sorties des enceintes diffusent le son. Lorsque vous désactivez la fonction Surround, les enceintes diffusent le son en fonction du canal d'entrée sélectionné.

Pour activer la fonction Surround, maintenez enfoncée la touche **↕** de la télécommande pendant environ 3 secondes et appuyez à nouveau sur cette touche pendant que « OFF - SURROUND » défile.

Pour activer la fonction Surround, maintenez enfoncée la touche **↕** de la télécommande pendant environ 3 secondes et appuyez à nouveau sur cette touche pendant que « ON - SURROUND » défile.

Fonction Surround sur Marche (ON)

Effet Sonore	Entrée	Sortie	
		Pas d'enceintes arrière	Enceintes arrière connectées
AI SOUND PRO	2,0 Ch		
	5,1 Ch		
	7,1 A ou plus		
BASS BLAST ou BASS BLAST+	2,0 Ch		
	5,1 Ch		
	7,1 A ou plus		
STANDARD	2,0 Ch		
	5,1 Ch		
	7,1 A ou plus		
MOVIE	2,0 Ch		
	5,1 Ch		
	7,1 A ou plus		
MUSIC	2,0 Ch		
	5,1 Ch		
	7,1 A ou plus		

Fonction Surround sur Arrêt (OFF)

Effet Sonore	Entrée	Sortie	
		Pas d'enceintes arrière	Enceintes arrière connectées
AI SOUND PRO	2,0 Ch		
	5,1 Ch		
	7,1 A ou plus		
BASS BLAST ou BASS BLAST+	2,0 Ch		
	5,1 Ch		
	7,1 A ou plus		
STANDARD	2,0 Ch		
	5,1 Ch		
	7,1 A ou plus		
MOVIE	2,0 Ch		
	5,1 Ch		
	7,1 A ou plus		
MUSIC	2,0 Ch		
	5,1 Ch		
	7,1 A ou plus		

Comment installer le noyau de ferrite

Le noyau de ferrite n'est pas toujours fourni en fonction des réglementations de chaque pays.

Installer le noyau de ferrite sur les câbles d'enceintes

Vous devez installer un noyau de ferrite afin de réduire ou d'éliminer les interférences électriques.

1. Appuyez sur les taquets [a] du noyau de ferrite pour l'ouvrir.
2. Enroulez deux fois le câble de l'enceinte autour du noyau de ferrite.
3. Refermez le noyau de ferrite jusqu'au déclic.

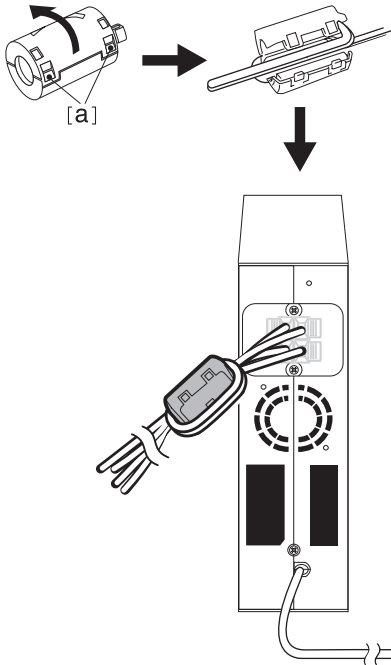

! Remarque

- S'il existe un produit à onde électromagnétique forte à proximité, des interférences peuvent survenir. Éloignez de là l'appareil principal et le récepteur sans fil.
- Le récepteur sans fil passe automatiquement en mode veille quelques minutes après que vous avez éteint la barre de son. Lorsque le récepteur sans fil est en mode veille, la LED s'allume en rouge.
- Lorsque vous allumez la barre de son, le récepteur sans fil s'active et la LED s'allume en jaune - vert ; les enceintes arrière émettent ensuite un son après quelques secondes.
- Il faut quelques secondes (et cela peut prendre plus de temps) pour que l'appareil principal et le récepteur sans fil communiquent entre eux.
- Utilisez l'enceinte arrière à une distance d'au moins 30 cm de l'écran du téléviseur ou du moniteur du PC.
- Lorsque le récepteur sans fil est en train de se connecter à l'appareil principal, ou de se déconnecter, le son peut s'interrompre.
- Rapprochez au maximum la barre de son du récepteur sans fil, en veillant à les éloigner d'au moins 1 m de tout appareil (par ex. routeur sans fil, four micro-ondes, etc.) afin d'éviter les interférences avec les communications sans fil.

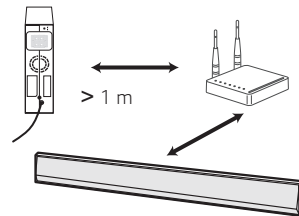

Raccordement à votre téléviseur

Raccordez la barre de son au téléviseur à l'aide d'un câble numérique optique ou d'un câble HDMI en fonction de votre téléviseur.

Utilisation d'un câble optique

1. Raccordez la prise OPTICAL IN à l'arrière de l'unité à la prise de sortie OPTICAL OUT du téléviseur à l'aide d'un câble OPTICAL.

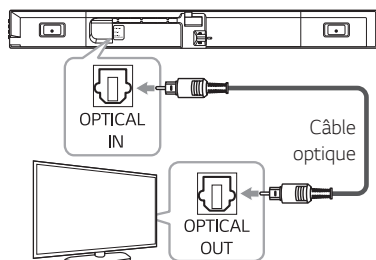

2. Sélectionnez la source d'entrée OPT/HDMI ARC en appuyant plusieurs fois sur le bouton **F**.

Si la connexion est établie normalement entre cet appareil et votre téléviseur, vous voyez la mention « OPTICAL » apparaître dans l'afficheur.

! Remarque

- Avant de raccorder le câble optique, assurez-vous de retirer le capuchon de protection de la prise si votre câble en comporte un.
- Vous pouvez profiter du son de votre téléviseur via les haut-parleurs de cette unité. Dans le cas de certains modèles de téléviseur, vous devez sélectionner l'option haut-parleur externe à partir du menu du téléviseur. (pour plus de détails, reportez-vous au manuel d'utilisation du téléviseur.)
- Si l'appareil est connecté simultanément en OPTICAL et ARC, le signal ARC a la priorité.

Synchronisation sonore LG

Sound Sync Wireless

Vous pouvez contrôler certaines fonctions de cet appareil via la télécommande de votre téléviseur grâce à la fonction LG Sound Sync (synchronisation sonore). Il faut pour cela que votre téléviseur LG soit compatible avec cette fonction. Assurez-vous que le logo LG Sound Sync figure sur votre téléviseur.

Les fonctions contrôlables via la télécommande du téléviseur LG sont le réglage du volume et la mise en sourdine.

Effectuez l'un des raccordements suivants, en fonction des capacités de votre équipement.

! Remarque

- Vous pouvez également utiliser la télécommande de cette unité pendant que la fonction LG Sound Sync est active. Si vous utilisez à nouveau la télécommande de votre téléviseur, l'unité se synchronise avec ce dernier.
Selon les spécifications de la télévision, le volume et le mode Muet de cet appareil se synchronisent avec la télévision.
- Lorsque la connexion échoue, vérifiez l'état du téléviseur et s'il est sous tension.
- Assurez-vous que cet appareil est branché et fonctionne bien dans les cas suivants lorsque vous utilisez LG Sound Sync.
 - L'appareil est éteint.
 - Modifier la fonction pour les autres.
 - Débrancher le câble optique.
 - La connexion sans fil est interrompue par des interférences ou par la distance.
- Lorsque la fonction AUTO POWER est en position ON, le délai pour l'extinction de cet appareil diffère selon votre téléviseur.

LG Sound Sync avec connexion filaire

1. Raccordez votre téléviseur LG à l'appareil à l'aide d'un câble optique.

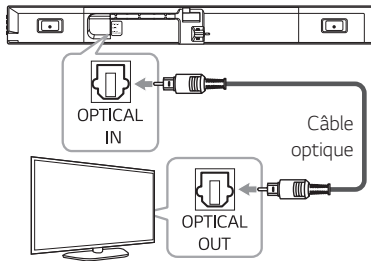

2. Réglez la sortie sonore du téléviseur pour écouter le son par le biais de cette unité :
(Reportez-vous au manuel d'utilisation de votre téléviseur pour plus de détails sur la fonction de synchronisation sonore LG.)
3. Allumez l'appareil en appuyant sur le bouton .
4. Sélectionnez la source d'entrée OPT/HDMI ARC en appuyant plusieurs fois sur le bouton **F**.

Si la connexion est établie normalement entre cet appareil et votre téléviseur, vous voyez la mention « LGOPT » apparaître dans l'afficheur.

LG Sound Sync avec connexion sans fil

1. Allumez l'appareil en appuyant sur le bouton .
2. Sélectionnez la fonction LG en appuyant plusieurs fois sur le bouton **F**.
3. Pour écouter le son de votre téléviseur par l'intermédiaire de cet appareil, réglez la sortie audio du téléviseur comme suit :

Si la connexion est établie normalement entre cet appareil et votre téléviseur, la mention « PAIRED » apparaît dans l'afficheur pendant environ 3 secondes, suivie de la mention « LG TV ». (Reportez-vous au manuel d'utilisation de votre téléviseur pour plus de détails sur la fonction de synchronisation sonore LG.)

Remarque

Si vous avez directement éteint l'unité en appuyant sur  (Marche/Arrêt), LG Sound Sync (sans fil) sera déconnecté.

Utilisation d'un câble HDMI

Si vous branchez cette unité à un téléviseur qui prend en charge HDMI CEC et ARC (Audio Return Channel, canal de retour audio), vous pouvez profiter du son du téléviseur par le biais des haut-parleurs de cette unité sans brancher le câble optique.

1. Raccordez la prise de sortie HDMI OUT (TV eARC/ARC) à l'arrière de l'appareil à la prise ARC du téléviseur à l'aide d'un câble HDMI.

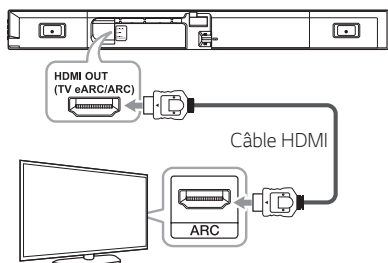

2. Sélectionnez la source d'entrée OPT/HDMI ARC en appuyant plusieurs fois sur le bouton **F**.

Si la connexion est établie normalement entre cet appareil et votre téléviseur, vous voyez la mention « ARC » apparaître dans l'afficheur.

! Remarque

- Vous pouvez profiter du son de votre téléviseur via les haut-parleurs de cette unité. Dans le cas de certains modèles de téléviseur, vous devez sélectionner l'option haut-parleur externe à partir du menu du téléviseur. (pour plus de détails, reportez-vous au manuel d'utilisation du téléviseur.)
- Selon votre modèle de téléviseur LG, il se peut que vous deviez activer la fonction SIMPLINK de votre téléviseur.
- Lorsque vous revenez à la fonction ARC après avoir utilisé une autre fonction, vous devez sélectionner la source d'entrée OPT/HDMI ARC. L'appareil bascule alors automatiquement sur la fonction ARC.

Fonction ARC (Audio Return Channel, canal de retour audio)

La fonction ARC permet à un téléviseur HDMI d'envoyer le flux audio à la sortie HDMI OUT de l'unité.

Fonction eARC (Enhanced Audio Return Channel)

eARC (Enhanced Audio Return Channel) constitue un progrès par rapport à l'ARC (Audio Return Channel) existant et prend en charge les tout derniers formats audio à bitrate élevé (DTS-HD Master Audio™, DTS:X®, Dolby® TrueHD, Dolby Atmos®, etc.).

Une simple connexion vous permet d'utiliser plusieurs composants.

Se préparer à utiliser la fonction eARC ou ARC

- Votre TV doit prendre en charge HDMI-CEC et la fonction eARC ou ARC, et HDMI-CEC et eARC ou ARC doivent être activés.
- La méthode pour l'activation de HDMI-CEC, eARC ou ARC peut différer selon la TV. Pour des explications détaillées concernant la fonction eARC ou ARC, reportez-vous au manuel de votre TV.
- Vous devez utiliser un câble certifié HDMI (page 30).
- À l'aide d'un câble HDMI, vous devez connecter le HDMI OUT de l'unité avec le HDMI IN de la TV qui doit prendre en charge eARC ou ARC.
- Vous ne pouvez connecter qu'une seule barre de son à une TV compatible eARC ou ARC.

Présentation de la technologie SIMPLINK



Certaines fonctions sont pilotées par la télécommande du téléviseur lorsque cette unité et le téléviseur LG doté de la fonction SIMPLINK sont reliés par la connexion HDMI.

Fonctions pouvant être contrôlées par la télécommande du téléviseur LG : marche/arrêt, augmentation/diminution du volume, etc.

Pour plus de détails sur la fonction SIMPLINK, reportez-vous au manuel du téléviseur.

Les téléviseurs LG dotés de la fonction SIMPLINK portent le logo ci-dessus.

! Remarque

- Selon l'état de l'unité, certaines fonctions SIMPLINK peuvent différer du résultat souhaité ou être inopérantes.
- Selon le téléviseur ou le lecteur connecté à cette unité, le fonctionnement de SIMPLINK peut différer du résultat souhaité.

Informations supplémentaires concernant la technologie HDMI

- Lorsque vous raccordez un appareil compatible HDMI ou DVI, effectuez les vérifications suivantes :
 - Essayez d'éteindre l'appareil HDMI/DVI ainsi que ce lecteur. Ensuite, allumez l'appareil HDMI/DVI, attendez environ 30 secondes, puis allumez ce lecteur.
 - L'entrée vidéo de l'appareil raccordé est correctement réglée pour ce lecteur.
 - L'appareil raccordé est compatible avec les entrées vidéo 720 x 576p (ou 480p), 1280 x 720p, 1920 x 1080i, 1920 x 1080p, 4096 x 2160p ou 3840 x 2160p.
- Certains appareils DVI ou HDMI compatibles HDCP ne fonctionneront pas avec ce lecteur.
 - L'image ne s'affichera pas correctement avec un appareil non HDCP.

! Remarque

- Si un périphérique HDMI raccordé n'accepte pas la sortie audio du lecteur, le son du périphérique HDMI peut être déformé ou muet.
- Toute modification de la résolution une fois la connexion établie risque d'entraîner des dysfonctionnements. Pour résoudre le problème, éteignez puis rallumez le lecteur.
- Si la connexion HDMI avec le HDCP n'est pas vérifiée, la télévision affiche un écran noir. Contrôlez la connexion HDMI ou débranchez le câble HDMI.
- Si des interférences ou des lignes apparaissent à l'écran, vérifiez le câble HDMI (sa longueur est généralement limitée à 4,5 m).
- Vous ne pouvez pas changer la résolution vidéo dans le mode HDMI. Changez la résolution vidéo du composant connecté.
- Si le signal de sortie vidéo est anormal lorsque votre ordinateur est raccordé à la prise HDMI IN, changez la résolution de votre ordinateur en 576p (ou 480p), 720p, 1080i ou 1080p.

Liste de contrôle des câbles HDMI

Certains câbles HDMI ont une mauvaise transmission du signal, ce qui peut entraîner des problèmes de transmission du son et de la vidéo.

Si après la connexion des câbles HDMI, il n'y a aucun son, il y a un son interrompu, un bruit provenant de la barre de son et/ou pas de lecture vidéo, ni de lecture vidéo fluide sur votre téléviseur, le câble HDMI peut être le problème.

Utilisez le câble marqué avec le logo de certification HDMI premium. Nous recommandons d'utiliser un câble HDMI haut débit avec Ethernet ou une version plus récente.

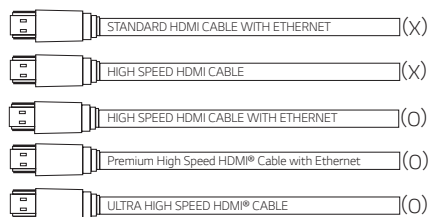

Connexion par câble HDMI*

Votre téléviseur doit prendre en charge les toutes nouvelles fonctionnalités HDMI (HDMI CEC¹⁾ / ARC (Audio Return Channel)) pour profiter pleinement des chaînes de diffusion en direct avec votre système audio par câble HDMI. À moins que votre téléviseur ne prenne en charge ces fonctionnalités HDMI, le système audio doit être connecté par un câble OPTICAL.

1) HDMI CEC (High-Definition Multimedia Interface Consumer Electronics Control, commande électronique grand public pour interface multimédia haute définition)

Consumer Electronics Control (CEC) est une fonctionnalité HDMI conçue pour permettre à l'utilisateur de commander et de contrôler les appareils compatibles avec CEC qui sont connectés par HDMI en ne se servant que d'une télécommande.

* Les noms de marques pour le CEC sont Simplink (LG), Anynet+ (Samsung), BRAVIA Sync (Sony), EasyLink (Philips), etc.

Raccordement d'appareils auxiliaires

DOLBY ATMOS®

Qu'est-ce que le DOLBY ATMOS® ?

Le Dolby Atmos vous offre une expérience incroyable, comme vous n'en avez jamais connue auparavant, en créant un son enveloppant avec toute la richesse, la clarté et la puissance du son Dolby.

DTS:X®

Qu'est-ce que DTS:X® ?

Dans le monde réel, le son est tout autour de nous et se déplace librement dans toutes les directions. DTS:X® est immergé dans cette expérience sonore naturelle et multidimensionnelle tout au long de notre vie quotidienne.

Pour pouvoir utiliser le DOLBY ATMOS® et DTS:X®

- Pour profiter du contenu en Dolby Atmos® et DTS:X®, l'appareil connecté et le contenu doivent prendre en charge Dolby Atmos® et DTS:X®.
- Le DOLBY ATMOS® est disponible uniquement en HDMI et en mode ARC.
- Le DTS:X® est disponible uniquement en HDMI et en mode ARC.
- La sortie audio doit être réglée sur l'appareil externe (lecteur de disque Blu-ray, TV, etc.) pour « No Encoding » (Aucun codage) tel que « Bitstream », « Auto » ou « Bypass ».
 - Si vous pouvez sélectionner le taux d'échantillonnage de sortie audio, réglez-le sur 192 kHz.
- Si votre TV ne prend pas en charge la source sonore DTS, pour pouvoir écouter du son DTS, connectez l'appareil de lecture (source) au jack HDMI IN ou OPTICAL IN de la barre de son.

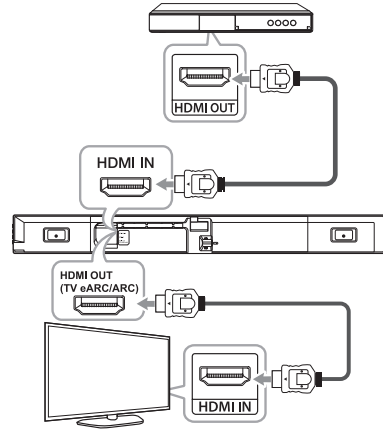

1. Branchez le jack HDMI IN situé à l'arrière de la barre de son sur le jack HDMI OUT de l'appareil externe (lecteur de disques Blu-ray, lecteur de DVD, etc.).
2. Raccordez la prise de sortie HDMI OUT (TV eARC/ARC) à l'arrière de l'appareil à la prise d'entrée HDMI IN (ARC) du téléviseur.
3. Comme source d'entrée, sélectionnez HDMI ou OPT/HDMI ARC en appuyant de manière répétée sur F.
 - Si vous sélectionnez HDMI, vous pourrez entendre le son à partir de l'appareil externe. Sélectionnez-le lorsque vous voulez écouter l'appareil externe.
 - Si vous sélectionnez OPT/HDMI ARC, vous pouvez entendre le son de votre téléviseur. Sélectionnez-le en regardant le téléviseur.

Les mentions DOLBY ATMOS ou DTS:X seront visibles sur l'afficheur si la connexion est normale entre la barre de son et votre TV est que du contenu est lu.

Remarque

- DOLBY ATMOS®/DTS:X® prend en charge le 3.1 (le 5.1 est possible lorsque la barre est connectée avec un kit d'enceintes arrière).
- Si la barre de son n'a pas de son ou si la lecture vidéo du téléviseur n'est pas fluide, le câble HDMI peut être le problème. Reportez-vous à la liste de contrôle des câbles HDMI. (Page 30)

Connexion HDMI IN

Vous pouvez profiter du son à partir de l'appareil externe qui est connecté au jack HDMI IN de la barre de son.

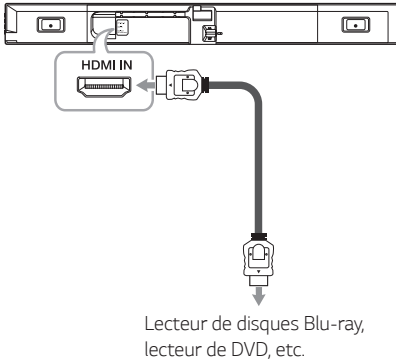

1. Branchez le jack HDMI IN situé à l'arrière de la barre de son sur le jack HDMI OUT de l'appareil audio externe (lecteur de disques Blu-ray, lecteur de DVD, etc.).
2. Comme source d'entrée, sélectionnez HDMI en appuyant de manière répétée sur F.

Raccordement à l'entrée OPTICAL IN

Branchez une prise de sortie optique externe des appareils externes sur la prise d'entrée OPTICAL IN.

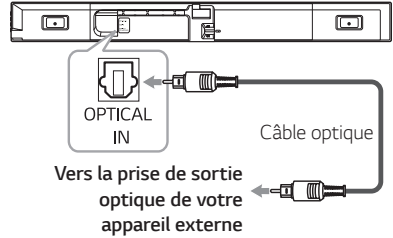

1. Raccordez la prise d'entrée OPTICAL IN à l'arrière de l'appareil à la prise de sortie optique de votre appareil externe.
2. Sélectionnez la source d'entrée OPT/HDMI ARC en appuyant plusieurs fois sur le bouton F.
Si la connexion est établie normalement entre cet appareil et votre autre appareil, vous voyez la mention « OPT » apparaître dans l'afficheur.

! Remarque

Avant de raccorder le câble optique, assurez-vous de retirer le capuchon de protection de la prise si votre câble en comporte un.

! Attention

Si le câble optique n'est pas connecté dans le bon sens, cela peut endommager la prise optique.



Prise
optique



Câble
optique



Prise
optique



Câble
optique

<O>

<X>

Connexion USB

Connectez le périphérique de mémoire USB au port USB situé sur le côté droit de l'appareil.

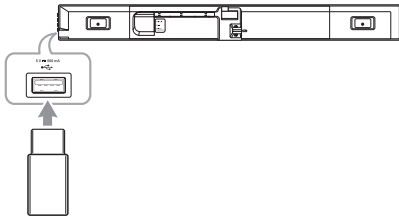

Pour plus d'information sur la lecture de fichiers sur USB, consultez la page 35.

Retrait du périphérique USB de l'appareil:

1. Choisissez une fonction ou un mode différent.
2. Retirez le périphérique USB de l'appareil.

Périphériques USB compatibles

- Lecteur MP3 : lecteur MP3 à mémoire Flash.
- Clé USB à mémoire Flash : Appareils prenant en charge USB 2.0.
- La fonction USB de cet appareil ne prend pas en charge certains périphériques USB.

Impératifs à respecter pour les périphériques USB

- Les périphériques nécessitant l'installation d'un programme supplémentaire après le raccordement à un ordinateur ne sont pas pris en charge.
- Ne retirez pas le périphérique USB pendant son utilisation.
- Si le périphérique USB a une grande capacité, la recherche peut prendre quelques minutes.
- Pour éviter la perte de données, sauvegardez toutes vos données.
- Le port USB de l'appareil ne peut pas être raccordé à un ordinateur. L'appareil ne peut pas être utilisé comme périphérique de stockage.
- Le système de fichiers exFAT n'est pas pris en charge par cet appareil. (les systèmes FAT16/FAT32/NTFS sont disponibles).
- Il se peut que certains périphériques ne soient pas reconnus par l'appareil, notamment.
 - Disques durs externes
 - Lecteurs de cartes
 - Périphériques verrouillés
 - Périphériques USB de type disque dur
 - Concentrateurs USB
 - Appareils utilisant un câble d'extension USB
 - iPhone/iPod/iPad
 - Appareil Android

Fichiers compatibles

Fréquence d'échantillon

MP3 : dans les 32 à 48 kHz

WMA : dans les 32 à 48 kHz

OGG : dans les 32 à 48 kHz

FLAC : 32 kHz, 44,1 kHz, 48 kHz, 88,2 kHz, 96 kHz, 176,4 kHz et 192 kHz (16 bit/ 24 bit)

WAV : 32 kHz, 44,1 kHz, 48 kHz, 88,2 kHz, 96 kHz, 176,4 kHz et 192 kHz (16 bit/ 24 bit)

Débit binaire

MP3 : dans les 80 à 320 kbps

WMA : dans les 56 à 128 kbps

OGG : dans les 64 à 500 kbps

- Nombre maximal de fichiers : jusqu'à 2 ,000
- Nombre maximal de répertoires : jusqu'à 200
- Un fichier protégé par GDN (Gestion des droits numériques) n'est pas pris en charge par l'unité.
- Les fichiers vidéo sur le périphérique de stockage USB ne peuvent pas être lus.
- La lecture sera plus ou moins bonne selon les performances de votre appareil USB.

! Remarque

- Les dossiers et fichiers du périphérique USB sont reconnus comme illustré ci-dessous.

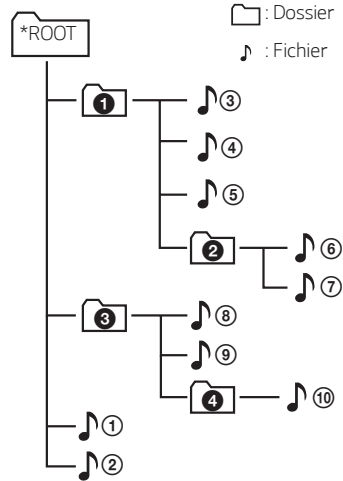

- Si un dossier ne contient aucun fichier; ce dossier n'apparaîtra pas.
- Un fichier sera lu du fichier 1 au fichier 10, un par un.
- Les fichiers seront lus dans l'ordre de leur enregistrement et peuvent être présentés différemment selon les paramètres de l'enregistrement.
- Cet appareil peut afficher uniquement le nom des fichiers ou des dossiers contenant des chiffres ou des caractères anglais.
- *ROOT : le premier écran qui s'affiche quand cet appareil reconnaît que le périphérique USB est « ROOT ».

Fonctions de base

Fonctionnement USB

1. Connectez le périphérique USB au port USB.
2. Sélectionnez la fonction USB en appuyant plusieurs fois sur le bouton F.

Opération	Action
Lecture	Appuyez sur le bouton ▶ de la télécommande.
Pause	Pendant la lecture, appuyez sur le bouton ▶ de la télécommande.
Accès au fichier suivant/ précédent	Pendant la lecture, appuyez sur le bouton ▶ de la télécommande pour aller au fichier suivant. Avant les 3 premières secondes de lecture, appuyez sur le bouton ◀ de la télécommande pour aller au fichier précédent. Après 3 secondes de lecture, appuyez sur le bouton ◀ de la télécommande pour aller au début du fichier.
Recherche d'une section dans un fichier	Maintenez enfoncé le bouton ◀ / ▶ de la télécommande pendant la lecture puis relâchez-le au passage que vous souhaitez écouter.
Lecture répétée ou aléatoire	Appuyez plusieurs fois sur le bouton REPEAT de la télécommande. Pour plus de détails, référez-vous à la section « Modifier l'affichage ».
Recherche d'un dossier	Appuyez sur FOLDER ^ / v sur la télécommande.
Reprise de la lecture	Cet appareil mémorise la chanson en cours de lecture avant de changer de fonction ou d'éteindre l'appareil.

! Remarque

- Il se peut que le point de reprise soit réinitialisé lorsque vous débranchez le cordon d'alimentation ou que vous retirez le périphérique USB de l'appareil.
- La lecture répétée/aléatoire fonctionne comme suit.

Élément affiché	Description
OFF	Permet de lire dans l'ordre des morceaux de musique sur un périphérique USB.
ONE	Permet de lire la même chanson de manière répétée.
FOLDER	Permet de lire de manière répétée les morceaux présents dans un dossier.
ALL	Permet de lire de manière répétée tous les morceaux présents sur l'appareil USB.
SHUFFLE	Permet de lire toutes les chansons une fois dans un ordre aléatoire, puis d'arrêter la lecture.

Autres fonctions

Utilisation de la télécommande de votre téléviseur

Vous pouvez contrôler certaines fonctions de cet appareil en vous servant de la télécommande de votre téléviseur même avec des produits d'autres fabricants. Les fonctions pouvant être contrôlées sont l'augmentation/la diminution du volume et la mise en sourdine.

Maintenez enfoncée la touche **SOUND EFFECT** de la télécommande pendant environ 3 secondes. L'indication « ON - TV REMOTE » apparaît et vous pouvez alors contrôler cet appareil via la télécommande de votre téléviseur.

Pour vérifier l'état de cette fonction, maintenez enfoncé le bouton **SOUND EFFECT** de la télécommande.

Pour désactiver cette fonction, maintenez enfoncé le bouton **SOUND EFFECT** de la télécommande, puis relâchez-le et appuyez une nouvelle fois dessus pendant que « ON - TV REMOTE » défile à l'écran.



Remarque

- Assurez-vous que la sortie son de votre téléviseur est réglée sur [Haut-parleur externe].
- Cette fonction est inopérante sur la télécommande du téléviseur LG.
- Cette fonction peut ne pas fonctionner correctement lorsque des fonctions de contrôle du téléviseur telles que HDMI CEC, SIMPLINK et LG Sound Sync sont activées.
- Cette fonctionnalité peut ne pas être compatible lorsque l'unité et la télévision sont reliées avec un câble HDMI.
- Certaines télécommandes ne sont pas prises en charge.

Comment interrompre la connexion réseau sans fil ou le périphérique sans fil

Désactivez la fonction MISE EN MARCHE AUTO et éteignez l'unité.

Allumage/extinction automatique

Cette unité s'allume automatiquement dès réception d'une source d'entrée : Optical, LG TV ou **Bluetooth**.

Lorsque vous allumez votre TV ou un appareil externe connecté à cette unité, cette dernière reconnaît le signal d'entrée et sélectionne la fonction appropriée. Vous pouvez entendre le son à partir de votre appareil.

Si vous essayez de connecter votre périphérique **Bluetooth**, cet appareil s'allume et se connecte à votre périphérique **Bluetooth**.

Pour activer cette fonction, maintenez enfoncé le bouton  de la télécommande pendant 3 secondes environ, puis relâchez-le et appuyez une nouvelle fois dessus pendant que « OFF - AUTO POWER » défile à l'écran.

Pour vérifier l'état de cette fonction, maintenez enfoncé le bouton  de la télécommande.

Pour désactiver cette fonction, maintenez enfoncé le bouton  de la télécommande pendant 3 secondes environ, puis relâchez-le et appuyez une nouvelle fois dessus pendant que « ON - AUTO POWER » défile à l'écran.

! Remarque

- Une fois l'appareil allumé par la fonction AUTO POWER, il sera éteint automatiquement si aucun signal n'est reçu pendant un certain temps depuis le téléviseur connecté par la fonction de LG Sound Sync (Optique/Sans fil).
- Une fois allumée par la fonction AUTO POWER, l'unité s'éteindra automatiquement si, au bout d'un certain temps, elle ne reçoit aucun signal de l'appareil externe.
- Si vous éteignez l'appareil directement, celui-ci ne pourra pas être mis en marche automatiquement par la fonction AUTO POWER. Cependant, l'appareil peut être mis en marche par la fonction AUTO POWER lorsqu'un signal optique est reçu après 5 secondes d'absence de signal.
- Selon le périphérique connecté, il est possible que cette fonction soit inopérante.
- Si vous vous déconnectez de la connexion **Bluetooth** à partir de cette unité, certains appareils **Bluetooth** continueront d'essayer de se connecter à l'unité. Il est donc recommandé de se déconnecter de la connexion avant d'éteindre l'unité.
- Lorsque vous allumez cette unité pour la première fois, la fonction Mise en marche Auto est activée.
- Pour pouvoir utiliser cette fonction, l'appareil doit être enregistré dans la liste des appareils jumelés du périphérique **Bluetooth**.
- Vous pouvez régler la fonction AUTO POWER uniquement lorsque cet appareil est allumé.

Changement automatique de fonction

Cet appareil reconnaît les signaux entrants tels que Optique, HDMI ARC, **Bluetooth** et LG TV. Il sélectionne automatiquement la fonction appropriée.

Lorsqu'un signal Optique arrive

Lorsque vous allumez l'appareil externe connecté à cette unité par un câble optique, cette unité passe en fonction Optique. Vous pouvez entendre le son à partir de votre appareil.

Lorsque vous essayez de connecter un appareil BLUETOOTH

Lorsque vous essayez de connecter votre appareil **Bluetooth** à cette unité, la fonction **Bluetooth** est sélectionnée. Vous pouvez écouter votre musique sur l'appareil **Bluetooth**.

Lorsque vous allumez votre TV ou un périphérique externe

Lorsque vous allumez votre TV ou un périphérique externe connecté par Optique, LG Sound Sync (optique ou sans fil) ou HDMI ARC, cette barre de son bascule sur les fonctions appropriées et vous pouvez écouter le son grâce à elle.

! Remarque

- Cet appareil ne change pas la fonction en mode optique si le mode SIMPLINK est activé sur le téléviseur, le lecteur de disques Blu-ray, le décodeur ou autre périphérique connecté ou si le périphérique compatible CEC connecté est allumé.
Si vous voulez utiliser le changement automatique de la fonction, désactivez la fonction SIMPLINK de votre téléviseur LG. Il faut environ 30 secondes pour désactiver la fonction SIMPLINK.
- Si la fonction de verrouillage de la connexion **Bluetooth** est activée, la connexion **Bluetooth** ne sera disponible qu'avec les fonctions **Bluetooth** et LG TV (Page 41).

Démarrage rapide

Cet appareil peut rester en mode veille avec faible consommation d'énergie. Ainsi, l'appareil redémarrera rapidement lorsque vous le souhaitez.

Pour activer cette fonction, appuyez sur le bouton  de l'appareil pendant 3 secondes au moment d'allumer l'appareil.

« ON - Q START » s'affiche à l'écran.

Pour désactiver cette fonction, appuyez sur le bouton  de l'appareil pendant 3 secondes au moment d'éteindre l'appareil.

« OFF - Q START » s'affiche à l'écran.

! Remarque

- Si la fonction de Démarrage rapide est activée et que l'alimentation secteur est accidentellement réactivée sur l'appareil en raison d'une panne de courant ou autre, la fonction de Démarrage rapide s'activera après avoir allumé et éteint l'appareil une fois.
- Lorsque la fonction de Démarrage rapide est activée, la consommation d'énergie sera supérieure que lorsque cette fonction est désactivée.
- Cette fonction peut ne pas fonctionner selon les modèles.

Utilisation de la technologie sans fil Bluetooth

À propos de la technologie Bluetooth

Bluetooth est une technologie de communication sans fil pour les connexions de courte portée.

Le son peut être interrompu lorsque la connexion est perturbée par d'autres ondes électroniques ou que la distance entre les deux appareils connectés est trop grande.

La connexion d'appareils individuels via la technologie sans fil **Bluetooth** n'entraîne aucun frais. Un téléphone mobile équipé de la technologie sans fil **Bluetooth** peut être contrôlé en cascade si la connexion est effectuée via la technologie sans fil **Bluetooth**.

- Appareils disponibles : smartphone, lecteur MP3, ordinateur portable, etc.
- Version: 4,0
- Codec: SBC, AAC

Profils Bluetooth

Pour pouvoir utiliser la technologie **Bluetooth**, les appareils doivent pouvoir interpréter certains profils. Ce haut-parleur est compatible avec le profil suivant. A2DP (Advanced Audio Distribution Profile, profil de distribution audio avancé)

Écoute de la musique d'un périphérique Bluetooth

Avant de commencer la procédure de couplage, veillez à ce que la fonction **Bluetooth** sur votre appareil intelligent soit activée. Reportez-vous au manuel d'utilisation de votre appareil **Bluetooth**. Une fois le couplage effectué, il n'est pas nécessaire de recommencer l'opération.

1. Sélectionnez la fonction **Bluetooth** en appuyant plusieurs fois sur le bouton **F**.
« BT » apparaît suivi de « READY » sur la fenêtre d'affichage.
2. Allumez l'appareil **Bluetooth** et procédez à l'opération de couplage. Lors de la recherche de ce haut-parleur avec votre appareil **Bluetooth**, celui-ci peut afficher une liste des appareils détectés selon le type d'appareil **Bluetooth** dont il s'agit. Votre haut-parleur apparaît sous le nom « LG GX(XX) ».
3. Sélectionnez le « LG GX(XX) ».

! Remarque

- "XX" correspond aux deux derniers chiffres de l'adresse. Par exemple, si votre appareil a l'adresse MAC « 9C:02:98:4A:F7:08 », vous verrez s'afficher « LG GX(08) » sur votre appareil **Bluetooth**.
- Certains périphériques **Bluetooth** ont un mode de jumelage différent en fonction de leur type. Pour en savoir plus sur le jumelage **Bluetooth**, référez-vous au manuel du périphérique **Bluetooth**.

4. Lorsque cet appareil est correctement connecté à votre périphérique **Bluetooth**, les indications « PAIRED » → nom de votre périphérique → « BT » apparaissent successivement dans l'afficheur.

! Remarque

- Si le nom du périphérique est indisponible, vous verrez s'afficher « - ».
- Pour vérifier le nom du périphérique connecté, maintenez enfoncée la touche ⓘ de la télécommande. Le nom du périphérique **Bluetooth** connecté apparaît.

5. Écoute de musique

Pour lire de la musique sur votre appareil **Bluetooth**, reportez-vous au manuel d'utilisation de votre périphérique **Bluetooth**.

! Remarque

- Lorsque vous utilisez la technologie **Bluetooth**, vous devez établir une connexion entre l'appareil et le périphérique **Bluetooth** en les rapprochant le plus possible et en maintenant la distance entre les deux. Toutefois, il est possible que vous rencontriez des difficultés dans les cas suivants :
 - un obstacle se trouve entre l'appareil et le périphérique **Bluetooth**.
 - un appareil utilise la même fréquence que la technologie **Bluetooth**, tel que du matériel médical, un four à micro-ondes ou un dispositif de réseau local sans fil.

! Remarque

- Si la connexion **Bluetooth** ne fonctionne pas correctement, essayez de l'appairer à nouveau.
- Le son peut être interrompu lorsque des interférences provoquées par d'autres ondes électroniques perturbent la connexion.
- Le jumelage est limité à un seul périphérique **Bluetooth** à la fois et le jumelage multiple n'est pas pris en charge.
- Selon le type de périphérique, il se peut que vous ne puissiez pas utiliser la fonction **Bluetooth**.
- Vous pouvez utiliser la fonction **Bluetooth** avec un téléphone, un baladeur MP3, un ordinateur portable, etc.
- Plus la distance entre l'appareil et le périphérique **Bluetooth** est grande, plus la qualité sonore diminue.
- La connexion **Bluetooth** est interrompue lorsque l'appareil est éteint ou lorsque le périphérique **Bluetooth** est trop éloigné de l'appareil.
- Lorsque la connexion **Bluetooth** est interrompue, vous devez recommencer la procédure de connexion du périphérique **Bluetooth** à l'appareil.
- Lorsque cet appareil n'est pas connecté, « READY » s'affiche à l'écran.
- Lorsque vous connectez un périphérique **Bluetooth** (iOS, par exemple) à l'appareil ou faites fonctionner votre périphérique, le niveau du volume peut être synchronisé entre les deux.
- Si vous changez de fonction après avoir connecté un périphérique **Bluetooth**, la connexion **Bluetooth** sera interrompue. Lorsque vous revenez à la fonction **Bluetooth**, la connexion **Bluetooth** est rétablie automatiquement.

Contrôles d'un périphérique Bluetooth connecté

Vous pouvez contrôler le périphérique **Bluetooth** connecté depuis l'appareil (lecture, pause, passer, volume).

! Remarque

- Cette fonction n'est disponible que sur les appareils Android OS et iOS.
- Cette peut ne pas être prise en charge selon le périphérique **Bluetooth** ou selon certains téléviseurs fonctionnant différemment.

Verrouillage de la connexion Bluetooth (BT LOCK)

Vous pouvez limiter la connexion **Bluetooth** uniquement aux fonctions BT (**Bluetooth**) et LG TV, pour éviter toute connexion **Bluetooth** involontaire.

Pour activer cette fonction, maintenez enfoncée la touche **DI** de la télécommande pendant environ 3 secondes dans la fonction BT (**Bluetooth**) et appuyez de nouveau dessus pendant que l'indication « OFF - BT LOCK » défile dans l'afficheur. Vous pouvez alors limiter la connexion **Bluetooth**.

Pour désactiver cette fonction, maintenez enfoncée la touche **DI** de la télécommande pendant environ 3 secondes dans la fonction BT (**Bluetooth**) et appuyez de nouveau dessus pendant que l'indication « ON - BT LOCK » défile dans l'afficheur.

! Remarque

Même si vous avez configuré la fonction BT LOCK sur Marche (On), le démarrage de cette barre de son s'effectue avec la fonction Auto-Power. Désactivez la fonction Auto Power pour le bloquer. (Page 37)

Utiliser BLUETOOTH App

! Remarque

- L'application « LG Sound Bar » disponible pour cet appareil fonctionne exclusivement sous Android.
- Des frais de données supplémentaires peuvent s'appliquer selon l'environnement Internet ou le forfait mobile que vous avez.

À propos de « LG Sound Bar » App

« LG Sound Bar » App apporte une série de nouvelles fonctionnalités à cette station.

Pour profiter de plus de fonctionnalités, nous vous recommandons de télécharger et d'installer des app gratuites de « LG Sound Bar ».

Installez « LG Sound Bar » App sur votre appareil BLUETOOTH

Il y a deux manières d'installer l'application « LG Sound Bar » Remote sur votre appareil **Bluetooth**.

Installez LG Sound Bar via le code QR

1. Installez l'application « LG Sound Bar » grâce au code flash. Utilisez votre logiciel de lecture des flash codes.



2. Appuyez sur l'icône pour installer.

! Remarques

- Assurez-vous que votre périphérique **Bluetooth** est connecté à Internet.
- Assurez-vous que votre périphérique **Bluetooth** dispose d'un logiciel pour lire les flash codes. Sinon, vous pouvez en télécharger un sur « Google Android Market (Google Play Store) ».
- En fonction de la zone géographique, le code QR peut ne pas fonctionner.

Installez l'application « LG Sound Bar » via « Google Android Market (Google Play Store) »

1. Appuyez sur l'icône « Google Android Market (Google Play Store) ».
2. Dans la barre de recherche, entrez « LG Sound Bar » et validez.
3. Dans la liste de résultats, sélectionnez « LG Sound Bar » pour télécharger l'application **Bluetooth**.

! Remarque

- Assurez-vous que votre périphérique **Bluetooth** est connecté à Internet.
- Assurez-vous que votre périphérique **Bluetooth** est équipé de « Google Android Market (Google Play Store) ».

Activer le Bluetooth à l'aide de l'application « LG Sound Bar »

L'application « LG Sound Bar » vous aidera à connecter votre appareil **Bluetooth** à la station.

1. Sur l'écran d'accueil, appuyez sur l'icône de l'application « LG Sound Bar » pour l'ouvrir et accéder au menu principal.
2. Pour plus d'informations sur l'utilisation, appuyez sur [Réglages], puis sur [Aide].

! Remarque

- « LG Sound Bar » sera disponible comme suit dans la version du logiciel ;
 - Système d'exploitation Android : version 5.0 (ou ultérieure)
- Si vous utilisez l'application « LG Sound Bar », il y a quelques différences entre l'application et la télécommande fournie. Utilisez la télécommande fournie au besoin.
- En fonction de l'appareil **Bluetooth**, « LG Sound Bar » peut ne pas fonctionner.
- Une fois « LG Sound Bar » connecté, de la musique pourra être émise depuis votre appareil. Dans ce cas, essayez à nouveau la procédure de connexion.
- Si vous utilisez les autres applications ou que vous modifiez les paramètres sur votre appareil **Bluetooth** tout en utilisant l'application « LG Sound Bar », l'application « LG Sound Bar » risque de fonctionner de manière anormale.
- Si l'application « LG Sound Bar » fonctionne de manière anormale, vérifiez votre appareil **Bluetooth** et la connexion de l'application LG Sound Bar et essayez à nouveau de vous connecter.
- Le fonctionnement de l'application « LG Sound Bar » diffère selon le système d'exploitation du smartphone.
- Même si la connexion **Bluetooth** est interrompue, vous pouvez utiliser l'application « LG Sound Bar » lorsque vous changez de fonction.
- Il est possible que d'autres fonctionnalités proposées par l'application « LG Sound Bar » ne fonctionnent pas selon la distance entre cet appareil et le périphérique **Bluetooth** et les conditions de connexion sans fil.

Dépannage

Généralités

Symptômes	Cause et solution
L'unité ne fonctionne pas correctement.	<ul style="list-style-type: none"> Coupez l'alimentation de cet appareil et du périphérique externe raccordé (téléviseur, caisson de basse, lecteur de DVD, amplificateur, etc.) et rétablissez-la. Débranchez le cordon d'alimentation de cette unité et de l'appareil externe connecté (TV, woofers, lecteur DVD, ampli, etc.) et essayez de les brancher à nouveau. Le réglage précédent peut ne pas être enregistré si l'appareil est hors tension.
Pas d'alimentation	<ul style="list-style-type: none"> Le cordon d'alimentation est débranché. Branchez le cordon d'alimentation. Assurez-vous qu'il n'y a pas une coupure d'électricité. Vérifiez en mettant d'autres appareils électroniques en marche.
Absence de son	<ul style="list-style-type: none"> Une source d'entrée incorrecte est sélectionnée. Vérifiez la source d'entrée et sélectionnez la source correcte. La fonction muet est activée. Appuyez sur  (Mute) ou modifiez le volume pour annuler la fonction muet. Lorsque vous utilisez une connexion à un appareil externe (set top box, appareil Bluetooth, etc.), ajustez le niveau du volume sonore de l'appareil.
Absence de son sur le caisson de basse	<ul style="list-style-type: none"> Le cordon d'alimentation du caisson de basse n'est pas raccordé. Branchez correctement le cordon d'alimentation dans la prise murale. Le jumelage entre l'unité et le caisson sans fil est déconnecté. Connectez l'unité et le caisson. (page 20)
La télécommande ne fonctionne pas correctement	<ul style="list-style-type: none"> La télécommande est trop éloignée de l'appareil. Actionnez la télécommande dans un rayon de 7 m de l'appareil. Un obstacle se trouve entre la télécommande et l'appareil. Retirez l'obstacle. Les piles de la télécommande sont vides. Remplacez les batteries par des neuves.
La fonction AUTO POWER est inopérante	<ul style="list-style-type: none"> Vérifiez la connexion de l'appareil externe (TV, lecteur DVD/Blu-Ray ou appareil Bluetooth). Vérifiez l'état de la fonction SIMPLINK sur votre téléviseur LG et désactivez-la. Selon le périphérique connecté, il est possible que cette fonction soit inopérante.
Synchronisation sonore LG ne fonctionne pas.	<ul style="list-style-type: none"> Vérifiez si votre LG TV prend en charge Synchronisation sonore LG. Vérifiez la connexion de Synchronisation sonore LG (Optique ou sans fil). Vérifiez le réglage sonore de votre TV et de cette unité.
L'appareil ne se connecte pas au périphérique Bluetooth .	<ul style="list-style-type: none"> Désactivez la fonction de verrouillage de la connexion Bluetooth. (page 41)

Symptômes	Cause et solution
Le son retransmis par l'appareil est faible.	<p>Vérifiez les détails ci-dessous et ajustez l'unité en fonction de ces derniers.</p> <ul style="list-style-type: none"> Avec la barre de son connectée au téléviseur, changez le paramètre AUDIO DIGITAL OUT (SORTIE AUDIO NUMERIQUE) sur le Menu du téléviseur de [PCM] à [AUTO] ou [BITSTREAM]. Avec la barre de son connectée au lecteur, changez le paramètre AUDIO DIGITAL OUT (SORTIE AUDIO NUMERIQUE) sur le Menu Configuration du lecteur de [PCM] à [PRIMARY PASS-THROUGH] ou [BITSTREAM]. Réglez l'option audio DRC sur [OFF] dans le menu de configuration de l'appareil connecté. Assurez-vous que le mode nocturne est désactivé. Désactivez le mode nocturne.
L'USB n'est pas reconnu.	<ul style="list-style-type: none"> Formatez l'appareil USB et connectez-le à nouveau. Pour formater le périphérique USB, sélectionnez le système de fichiers disponible. (page 33).

REMARQUES sur l'utilisation de la connexion sans fil

Symptômes	Cause et solution
Cet appareil peut subir des interférences sans fil.	<ul style="list-style-type: none"> La connexion sans fil peut ne pas fonctionner normalement dans une zone où le signal est faible. Installez l'appareil suffisamment près du caisson de basse sans fil. Pour des performances optimales, n'installez pas l'appareil sur un meuble métallique.
Le périphérique Bluetooth peut ne pas fonctionner correctement ou faire du bruit dans les cas suivants.	<ul style="list-style-type: none"> Lorsqu'une partie de votre corps est en contact avec l'émetteur-récepteur du périphérique Bluetooth ou la barre de son. En présence d'un obstacle ou d'un mur, ou bien lorsque l'appareil est installé dans un endroit confiné. Si un autre appareil (réseau local sans fil, équipement médical ou micro-ondes) utilise la même fréquence, laissez une distance aussi grande que possible entre les appareils. Lorsque vous connectez l'appareil au périphérique Bluetooth, faites en sorte que les appareils soient aussi proches que possible l'un de l'autre. Si l'appareil est trop loin du périphérique Bluetooth, la connexion est interrompue et un dysfonctionnement peut se produire.

NOTES pour lancer le mode Demo

Symptômes	Cause et solution
Vous ne pouvez pas changer de source d'entrée en utilisant le bouton F , comme le BT (Bluetooth), l'interface HDMI etc. et seule l'indication [DEMO] s'affiche à l'écran.	Débranchez le câble d'alimentation, puis rebranchez-le. Si cela ne fonctionne pas, après avoir réglé le volume sur 2, appuyez sur la touche F (environ 5 secondes) de l'unité principale et maintenez-la enfoncée jusqu'à ce que l'écran indique la fonction actuellement sélectionnée.
La télécommande ne fonctionne pas (pas de réponse).	

Marques de commerce et licences

Toutes les autres marques sont des marques commerciales de leurs propriétaires respectifs.



Fabriqué sous licence de Dolby Laboratories. Dolby, Dolby Atmos, et le symbole représentant un double D sont des marques de commerce de Dolby Laboratories.



Pour les brevets DTS, voir <http://patents.dts.com>. Fabriqué sous licence de DTS Licensing Limited. DTS, le Symbole, et DTS et le Symbole associés, DTS:X et le logo DTS:X sont des marques déposées ou des marques commerciales de DTS, Inc. aux États-Unis et dans d'autres pays. © DTS, Inc. Tous droits réservés.



Pour les brevets DTS, voir <http://patents.dts.com>. Fabriqué sous licence de DTS Licensing Limited. DTS, le symbole, DTS et son symbole, Virtual:X ainsi que le logo DTS Virtual:X sont des marques enregistrées ou déposées de DTS, Inc. aux États-Unis et/ou dans d'autres pays. © DTS, Inc. Tous droits réservés.



La marque et les logos **Bluetooth®** correspondants sont des marques déposées détenues par **Bluetooth SIG, Inc.** et toute utilisation de telles marques par LG Electronics s'effectue sous licence. Toutes les autres marques commerciales et marques déposées appartiennent à leurs propriétaires respectifs.



Les termes HDMI et High-Definition Multimedia Interface ainsi que le logo HDMI sont des marques commerciales ou des marques déposées de HDMI Licensing Administrator, Inc. aux États-Unis et dans d'autres pays.

Spécifications

Généralités	
Consommation	Reportez-vous à l'étiquette principale sur l'appareil.
	Veille en réseau : 1,0 W (si tous les ports réseau sont activés.)
Adaptateur secteur	<ul style="list-style-type: none"> • Modèle : DA-50F25 • Fabricant : Asian Power Devices Inc. • Entrée : 100 - 240 V - 50 - 60 Hz • Sortie : 25 V $\overline{\text{---}}$ 2 A
Dimensions (L x H x P)	Approx. 1446,0 mm x 150,0 mm x 32,5 mm
Température de fonctionnement	5 °C à 35°C
Humidité de fonctionnement	5 % à 90 %
Alimentation électrique par Bus (USB)	5 V $\overline{\text{---}}$ 500 mA
Fréquence d'échantillonnage audio d'entrée numérique disponible	32 kHz, 44.1 kHz, 48 kHz, 88.2 kHz, 96 kHz, 192 kHz
Format audio d'entrée numérique disponible	Dolby Atmos, Dolby Audio, DTS:X, DTS-HD, PCM
Entree/Sortie	
OPTICAL IN	3 V (crête à crête), prise optique x 1
HDMI IN	19 broches (Type A, connecteur HDMI™) x 1
HDMI OUT	19 broches (Type A, connecteur HDMI™) x 1 Les sources 4K qui dépendent de HDCP 2.3 sont prises en charge à des résolutions 4K.
Amplificateur (sortie RMS)	
Total	420 W RMS
Avant	80 W RMS x 2 (4 Ω à 1 kHz, THD 10 %)
Centre	40 W RMS (4 Ω à 1 kHz, THD 10 %)
Caisson de basses	220 W RMS (3 Ω à 80 Hz, THD 10 %)

Caisson de basses sans fil	
Alimentation	Reportez-vous à l'étiquette principale sur le caisson de basses.
Consommation	Reportez-vous à l'étiquette principale sur le caisson de basses.
Type	1 haut-parleur 1 voie
Impédance	3 Ω
Puissance d'entrée nominale	220 W RMS
Puissance d'entrée maximale	440 W RMS
Dimensions (L x H x P)	Approx. 180,0 mm x 394,0 mm x 290,0 mm

SPK8-S (SPK8-S, S78S1-S), Vendu séparément

Récepteur sans fil	
Alimentation	Reportez-vous à l'étiquette principale du récepteur sans fil.
Consommation	Reportez-vous à l'étiquette principale du récepteur sans fil.
Arrière	70 W RMS x 2 (3 Ω à 1 kHz, THD 10 %)
Dimensions (L x H x P)	Approx. 60,0 mm x 220,0 mm x 175,0 mm

Enceintes arrière (chacune)	
Type	1 haut-parleur 1 voie
Impédance	3 Ω
Puissance d'entrée nominale	70 W RMS
Puissance d'entrée maximale	140 W RMS
Dimensions (L x H x P)	Approx. 100,0 mm x 140,0 mm x 100,0 mm

- La conception et les spécifications sont sujettes à modification sans préavis.

Manipulation de l'enceinte

Lors de l'expédition du haut-parleur

Veillez conserver le carton d'expédition et les emballages d'origine. Si vous devez transporter le haut-parleur, pour une protection maximale, emballez-le tel que vous l'avez reçu à sa sortie de l'usine.

Entretien des surfaces extérieures

- N'utilisez pas de liquides volatils tels qu'une bombe d'insecticide à proximité.
- Essayez sans appuyer pour ne pas abîmer la surface.
- Ne laissez pas des produits en caoutchouc ou en plastique en contact prolongé avec le haut-parleur.

Nettoyage du haut-parleur

Pour nettoyer l'appareil, utilisez un chiffon doux et sec. Si les surfaces sont très sales, utilisez un chiffon doux légèrement humidifié d'une solution détergente douce. N'utilisez pas de solvants puissants (alcool, benzine ou diluants) car ces derniers risquent d'endommager la surface du haut-parleur.

