

MANUEL D'UTILISATION

# Barre de son LG Wi-Fi

---

Veillez lire attentivement ce manuel avant d'utiliser votre appareil et conservez-le pour vous y référer ultérieurement.

Modèle

DSN8YG (DSN8YG, SPN8-W)

## Consignes de sécurité



**AVERTISSEMENT**  
RISQUE D'ÉLECTROCUTION,  
NE PAS OUVRIR



**ATTENTION** : AFIN DE RÉDUIRE LE RISQUE DE CHOC ÉLECTRIQUE, NE RETIREZ PAS LE BÔÎTIER (NI L'ARRIÈRE). AUCUNE PIÈCE DE CET APPAREIL N'EST SUSCEPTIBLE D'ÊTRE RÉPARÉE PAR L'UTILISATEUR. CONFIEZ L'ENTRETIEN DE L'APPAREIL À DES PERSONNES QUALIFIÉES.



Le symbole d'un éclair à l'intérieur d'un triangle sert à avertir l'utilisateur de la présence d'une tension dangereuse non isolée dans le corps de l'appareil, qui peut être suffisamment élevée pour provoquer un risque d'électrocution.



Le symbole d'un point d'exclamation à l'intérieur d'un triangle sert à avertir l'utilisateur de la présence d'instructions d'utilisation et de maintenance (entretien) importantes dans la documentation qui accompagne l'appareil.

**AVERTISSEMENT** : POUR PRÉVENIR TOUT RISQUE D'INCENDIE OU D'ÉLECTROCUTION, N'EXPOSEZ PAS CET APPAREIL À LA PLUIE OU À L'HUMIDITÉ.

**AVERTISSEMENT** : n'installez pas cet appareil dans un espace confiné tel qu'une bibliothèque ou tout autre meuble similaire.

**ATTENTION** : ne pas utiliser de produits électroniques à haute tension près du téléviseur (par ex. : tapette à mouche électrisée). Cela pourrait endommager le produit.

**ATTENTION** : l'appareil ne doit pas être exposé à des projections d'eau ou à des éclaboussures, et aucun objet rempli de liquide tel qu'un vase ne doit être posé sur l'appareil.

**ATTENTION** : n'obstruez pas les ouvertures d'aération. Installez l'appareil conformément aux instructions du fabricant.

Les fentes et les ouvertures du boîtier servent à assurer la ventilation et le bon fonctionnement de l'appareil, ainsi qu'à le protéger contre la surchauffe. Les ouvertures ne doivent jamais être bloquées en installant l'appareil sur un lit, un canapé, un tapis ou toute autre surface similaire. Cet appareil ne doit pas être placé dans un emplacement fermé tel qu'une

bibliothèque ou une étagère, à moins d'assurer une ventilation adéquate ou que les instructions du fabricant l'autorisent.

**ATTENTION** : aucune source de flamme nue, telles qu'une bougie allumée, ne doit être placée sur l'appareil.

**AVIS** : pour obtenir des informations sur le marquage de sécurité, l'identification du produit et les valeurs nominales d'alimentation, reportez-vous à l'étiquette principale au-dessous de l'appareil ou sur un autre côté.

### PRÉCAUTIONS relatives au cordon d'alimentation

Le débranchement du la prise d'alimentation permet de couper l'alimentation. En cas d'urgence, la prise d'alimentation doit rester facilement accessible.

Consultez la page des spécifications de ce mode d'emploi pour vérifier les besoins en alimentation électrique.

Ne surchargez pas les prises de courant murales. Les prises murales surchargées, desserrées ou endommagées, les rallonges, les cordons d'alimentation abîmés, ou des gaines de fil électrique abîmées ou craquelées présentent des dangers. Ces différentes anomalies peuvent être à l'origine d'un choc électrique ou d'un incendie. Examinez régulièrement le cordon de votre appareil, et si son aspect présente une anomalie ou une détérioration, cessez d'utiliser l'appareil, débranchez-le et faites remplacer le cordon par un cordon de rechange identique par un service de réparation autorisé. Veillez à utiliser le cordon dans des conditions normales, en évitant de le tordre, de l'entortiller, de le pincer, de le coincer dans une porte ou de marcher dessus. Faites particulièrement attention aux fiches, aux prises murales et au point où le cordon sort de l'appareil.

**ATTENTION** : Veillez à ce qu'aucun enfant ne mette ses mains ou un objet quelconque dans le \*conduit du haut-parleur.

\* conduit du haut-parleur : orifice pour laisser passer les basses dans le caisson du haut-parleur (enceinte)

**ATTENTION** : Utilisez uniquement l'adaptateur secteur fourni avec cet appareil. N'utilisez pas le système d'alimentation d'un autre appareil ou fabricant. L'utilisation de tout autre câble ou système d'alimentation risquerait d'endommager l'appareil et d'annuler votre garantie.

## Symboles

~	Désigne le courant alternatif (CA).
≡	Désigne le courant continu (CC).
⊞	Désigne un matériel de classe II.
⏻	Désigne la mise en veille.
⏻	Désigne la mise en marche.
⚡	Désigne une tension dangereuse.

# Table des matières

## 1 Démarrage

---

- 2 Consignes de sécurité
- 6 Introduction
- 7 Panneau avant
- 9 Panneau arrière
- 10 Télécommande
- 13 Position des enceintes
- 14 Installation de la barre de son
- 15 Montage mural de l'unité

## 2 Raccordements

---

- 17 Connexion au réseau
- 17 – Installer l'app « Google Home »
- 18 – Lancez l'app pour vous connecter au Wi-Fi
- 19 Organisation des câbles (Optionnel)
- 19 Raccordement de l'adaptateur secteur
- 20 Connexion de caisson de basses sans fil et enceintes arrière (vendues séparément)
- 20 – Connexion du caisson de basse sans fil
- 21 – Connexion pour les enceintes arrière (Vendus séparément)
- 22 – Son Surround
- 25 – Comment installer le noyau de ferrite
- 26 Raccordement à votre téléviseur
- 26 – Utilisation d'un câble optique
- 26 – Synchronisation sonore LG
- 27 – Utilisation d'un câble HDMI
- 28 – Fonction ARC (Audio Return Channel, canal de retour audio)
- 28 – Fonction eARC (Enhanced Audio Return Channel)
- 28 – Présentation de la technologie SIMPLINK
- 29 – Informations supplémentaires concernant la technologie HDMI
- 30 Raccordement d'appareils auxiliaires
- 30 – DOLBY ATMOS®
- 30 – DTS:X®
- 31 – Connexion HDMI IN
- 31 – Raccordement à l'entrée OPTICAL IN
- 32 – Connexion USB

### 3 Utilisation

---

- 35 Fonctionnement USB
- 36 Comment utiliser l'Assistant Google
- 36 – Parler à l'Assistant Google
- 38 – Site de référence pour l'Aide Assistant Google
- 39 Contrôler votre TV et votre barre de son à l'aide de commandes vocales
- 39 – Commandes vocales disponibles
- 41 « LG Wi-Fi Speaker »
- 41 – Installer l'application « LG Wi-Fi Speaker »
- 42 Utilisation de la technologie sans fil BLUETOOTH
- 42 – À propos de la technologie BLUETOOTH
- 42 – Profils BLUETOOTH
- 42 – Écoute de la musique d'un périphérique BLUETOOTH
- 45 Autres fonctions
- 45 – Utilisation de la télécommande de votre téléviseur
- 45 – Allumage/extinction automatique
- 46 – Changement automatique de fonction
- 47 Mode veille
- 47 – Mode veille
- 47 – Mode veille avec maintien de la connexion au réseau
- 47 Réinitialisation de l'enceinte

### 4 Dépannage

---

- 48 Dépannage
- 48 – Généralités
- 50 – Réseau
- 50 – Application
- 51 – REMARQUES sur l'utilisation de la connexion sans fil
- 51 – REMARQUES pour lancer le mode Demo

### 5 Annexe

---

- 52 Impératifs à respecter pour les fichiers
- 52 Marques de commerce et licences
- 53 Spécifications
- 55 Manipulation de l'enceinte
- 55 Informations importantes concernant les services réseau
- 56 CONDITIONS D'UTILISATION

1

2

3

4

5

# Introduction

## Symboles utilisés dans ce manuel



### Remarque

Indique des remarques et fonctionnalités spéciales.



### Attention

Indique des précautions à prendre pour éviter les dommages éventuels dus à une utilisation inappropriée.

# Panneau avant

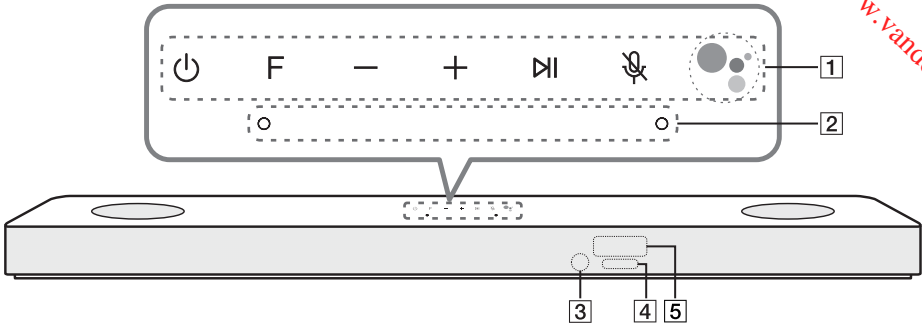

**⏻ (Veille)**

- Permet d'allumer (ON) et d'éteindre (OFF) l'appareil.

**F (Fonction)**

- Sélectionnez la fonction et la source d'entrée en appuyant plusieurs fois sur le bouton F.

Source d'entrée / Fonction	Affichage
Wi-Fi	WI-FI
<b>Bluetooth</b>	BT
Optique ARC e-ARC LG Sound Sync (avec fil)	OPT/HDMI ARC
HDMI IN	HDMI
USB	USB

**1**

- ⓘ Une fois la connexion réseau Wi-Fi établie, vous pourrez utiliser le **Bluetooth** dans l'app Google Home.

**+ / - (Volume)**

- Permet de régler le volume sonore.

**⏮**

- Permet de lancer la lecture. / Permet d'arrêter la lecture.

**🔇 (Sourdine micro)**

- Désactive la détection de reconnaissance vocale par appui sur **🔇** sur l'unité. La LED Assistant Google devient orange et l'on entend un message indiquant que le son du micro a été coupé. Pour l'annuler, appuyez à nouveau sur **🔇**. La LED Assistant Google s'éteint et l'on entend un message indiquant que le son du micro est rétabli.



- Active la réception par l'Assistant Google de vos commandes vocales. Pour l'annuler, appuyez à nouveau sur  (page 36).

2 : Micro

3 : Capteur à distance

LED Assistant Google

- Modifie l'état des LED en fonction du fonctionnement de l'Assistant Google.

4

LED	État	Description
○ ○ ○ ○	Les quatre LED sont allumés.	Prêt à écouter votre commande vocale.
◐ ◐ ◐ ◐	Les quatre LED clignotent.	Répond à votre commande vocale.
● ● ● ●	Le micro est éteint et le LED orange fixe est allumé.	La reconnaissance vocale est désactivée

Fenêtre d'affichage

5

- La fenêtre d'affichage s'assombrit automatiquement si vous n'appuyez sur aucun bouton pendant 15 secondes.

La fenêtre d'affichage s'éclaircit dès que vous appuyez sur n'importe quel bouton.

**Précautions d'utilisation des touches tactiles**



- Utilisez les touches tactiles avec les mains propres et sèches.
  - Dans un environnement humide, essuyez l'humidité sur les touches avant utilisation.
- N'appuyez pas trop fort sur les touches tactiles pour qu'elles fonctionnent.
  - Si vous appuyez trop fort, vous risquez d'endommager le capteur des touches.
- Appuyez correctement sur la touche dont vous voulez actionner la fonction.
- Veillez à ne pas mettre un matériau conducteur tel qu'un objet métallique en contact avec les touches tactiles. Cela peut provoquer des dysfonctionnements.



L'appareil s'éteindra tout seul pour économiser de l'énergie si l'appareil principal n'est pas connecté à un périphérique externe ou s'il n'est pas utilisé pendant 15 minutes.



## Panneau arrière

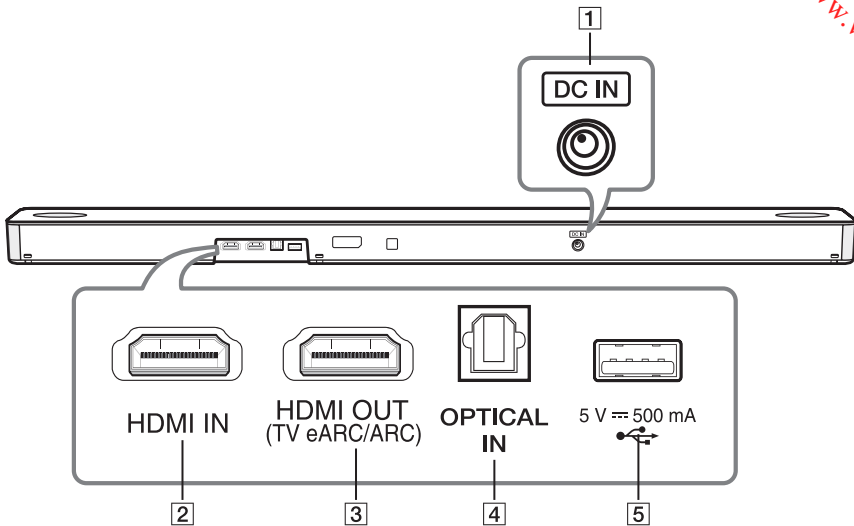

- |          |  |
|----------|--|
| <b>1</b> | <p><b>DC IN</b></p> <ul style="list-style-type: none"> <li>- Branchez sur l'adaptateur secteur.</li> </ul>   |
| <b>2</b> | <p><b>HDMI IN</b></p> <ul style="list-style-type: none"> <li>- Connectez la prise HDMI IN située à l'arrière de l'appareil à la prise HDMI OUT du périphérique externe.<br/>Vous pouvez profiter du son et de l'image d'une connexion HDMI sur un périphérique externe.</li> </ul> |
| <b>3</b> | <p><b>HDMI OUT (TV eARC/ARC)</b></p> <ul style="list-style-type: none"> <li>- Connectez la prise HDMI OUT (TV eARC/ARC) située à l'arrière de l'appareil à la prise ARC du téléviseur.</li> </ul>  |
| <b>4</b> | <p><b>OPTICAL IN</b></p> <ul style="list-style-type: none"> <li>- Connectez la prise OPTICAL IN située à l'arrière de l'appareil à la prise OPTICAL OUT du téléviseur.</li> </ul>  |
| <b>5</b> | <p><b>Port USB</b></p> <ul style="list-style-type: none"> <li>- Connectez le dispositif de stockage USB au port USB situé à l'arrière de l'appareil.</li> </ul>  |

# Télécommande

1 Démarrage

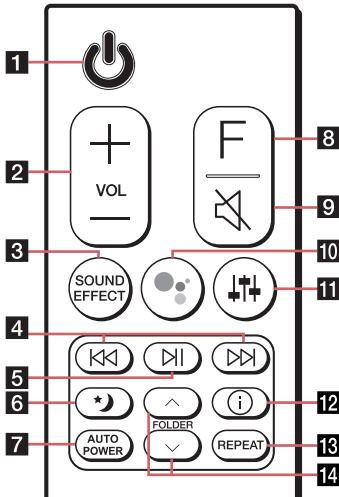

## Remplacement des piles

Retirez le couvercle du compartiment de la pile à l'arrière de la télécommande, puis insérez la pile en respectant la polarité **+** et **-**.

Risque d'incendie ou d'explosion si la batterie est remplacée par un type incorrect.

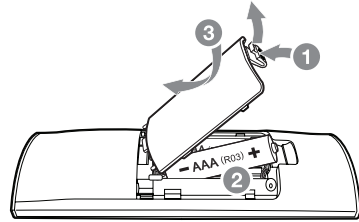

⏻ (Veille)

- Permet d'allumer (ON) et d'éteindre (OFF) l'appareil.

- 1**
- **Veille avec maintien de la connexion au réseau** : permet à l'appareil de passer en mode veille. Pour activer la veille avec maintien de la connexion au réseau, appuyez sur ⏻. Pour désactiver la veille avec maintien de la connexion au réseau, appuyez sur ⏻ pendant 3 secondes environ.

**2** VOL (Volume) **+/-**

- Permet d'ajuster le volume du haut-parleur.

**SOUND EFFECT**

- Permet de sélectionner un mode d'effet sonore en utilisant **SOUND EFFECT**.

Élément affiché	Description
AI SOUND PRO	Permet d'analyser les propriétés du son entrant et fournit en temps réel un son optimisé en fonction du contenu.
BASS BLAST ou BASS BLAST+	Permet de renforcer les basses et la puissance sonore.
STANDARD	Vous pouvez profiter d'un son de première qualité grâce à la technologie MERIDIAN.
MOVIE	Vous pouvez apprécier un son surround plus immersif et cinématographique.
MUSIC	Vous permet de profiter d'un meilleur son pour la source musicale.

**3**

- ❗ Lorsque la barre de son détecte un flux DOLBY ATMOS ou DTS:X, vous ne pouvez pas changer d'effet sonore. Dans ce cas, même si vous appuyez sur **SOUND EFFECT**, la barre de son ne réagira pas. Et vous ne verrez sur l'afficheur que le message « NOT SUPPORTED ».
- **Commande à distance** : vous permet de contrôler le volume de cet appareil à l'aide de votre télécommande, même s'il s'agit du produit d'une autre entreprise (page 45).  
Pour activer ou désactiver la fonction de commande à distance, maintenez enfoncé le bouton **SOUND EFFECT** pendant 3 secondes environ, relâchez-le et appuyez une nouvelle fois dessus.

- ❗ Marques de téléviseurs prises en charge

LG	Panasonic	Philips	Samsung	Sharp	Sony	Toshiba	Vizio
----	-----------	---------	---------	-------	------	---------	-------

**4**

⏪ / ⏩ (Sauter)

- Appuyez sur ⏪ ou sur ⏩ pour aller au fichier suivant ou précédent.

**5**

⏮ (Lecture/Pause)

- Permet de lancer la lecture. / Permet d'arrêter la lecture.

**6**

🌙 (Heures de nuit)

- Permet de regarder des films avec un volume réduit, tard dans la nuit. L'intensité sonore est réduite et la finesse et la douceur sont améliorées.

Appuyez sur 🌙 pour activer le mode Heures de nuit. Pour l'annuler, appuyez à nouveau sur 🌙.

**AUTO POWER****7**

- permet à l'appareil de s'allumer ou de s'éteindre automatiquement en fonction des signaux d'entrée : Optique (page 45).

**8**

F (Fonction)

- Sélectionnez la fonction et la source d'entrée en appuyant plusieurs fois sur le bouton **F**.

**9**

🔇 (Silence)

- Appuyez sur 🔇 pour couper le son de votre appareil. Pour remettre le son, appuyez une nouvelle fois sur le bouton 🔇.



10

- Active l'Assistant Google pour lui permettre de recevoir des commandes vocales **pendant que vous regardez la TV (lorsque vous écoutez de la musique via le Wi-Fi ou le Bluetooth, l'utilisation de ce bouton n'est pas nécessaire, vous pouvez vous contenter de dire « Ok Google »).**

Pour l'annuler, appuyez à nouveau sur (page 36).

#### (Réglage du son)

- Permet d'ajuster le niveau sonore de chaque haut-parleur.  
Sélectionnez le haut-parleur que vous voulez régler à l'aide de , puis réglez le niveau sonore à l'aide de **VOL +/—**.

❗ Le réglage du niveau sonore des haut-parleurs arrière n'est appliqué que lorsque les haut-parleurs arrière sont connectés.

❗ Pour plus d'informations sur les enceintes, voir la page 13.

11

Affichage	Description	Gamme
WF	Subwoofer	-15 ~ 6
C	Centre	-6 ~ 6
OVC	Commande de volume générale	-6 ~ 6
R	Arrière	-6 ~ 6
TRE	Aigus	-5 ~ 5
BAS	Basses	-5 ~ 5

- **Son surround** : vous permet de profiter du son surround grâce aux haut-parleurs arrière (page 22).  
Pour activer ou désactiver le son surround, maintenez enfoncé le bouton pendant 3 secondes environ, puis relâchez-le et appuyez une nouvelle fois dessus.

#### ❗ (Informations)

- Vous pouvez afficher différentes informations sur la source d'entrée en appuyant sur le bouton .

12

- Wi-Fi : nom de l'application connectée :
- BT (**Bluetooth**) : nom du périphérique **Bluetooth** connecté
- OPT (Optique)/ARC/E-ARC/HDMI (HDMI IN) : format audio
- USB : informations sur les fichiers contenus sur le périphérique USB.

#### REPEAT

13

- Appuyez sur **REPEAT** pour sélectionner le mode répétition ou aléatoire souhaité.

#### FOLDER

14

- Permet de rechercher un dossier sur un périphérique USB.

# Position des enceintes

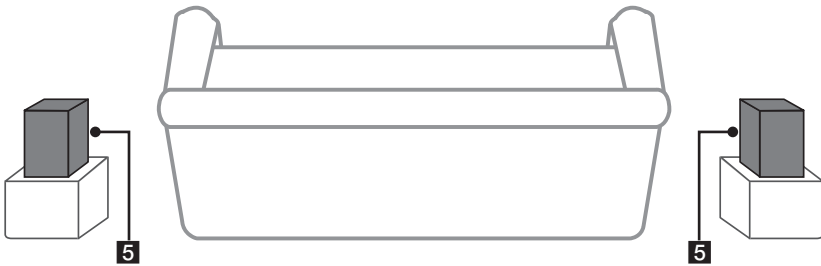
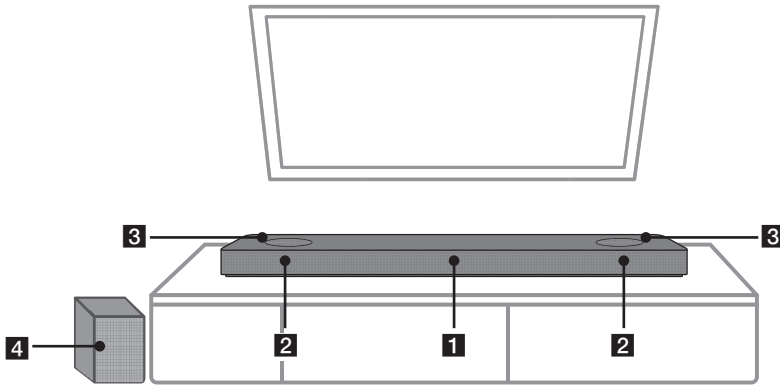

- 1** : Enceinte centrale
- 2** : Enceintes avant
- 3** : Enceintes du haut
- 4** : Caisson de basses
- 5** : Enceintes arrière

ⓘ Vous pouvez profiter du son surround en utilisant le kit haut-parleur arrière sans fil. Le kit haut-parleur arrière sans fil est vendu séparément (SPK8-S).

## Installation de la barre de son de son

Vous pouvez entendre le son d'un autre périphérique (téléviseur, lecteur de disques Blu-ray, lecteur de DVD, etc.) en le raccordant à cet appareil.

Placez l'appareil devant le téléviseur et connectez-le au périphérique de votre choix. (pages 26 à 32.)

Vous pouvez placer le caisson de basse sans fil n'importe où dans la pièce. Néanmoins, il est préférable de le placer à proximité de l'unité principale. Orientez-le légèrement vers le centre de la pièce afin de diminuer les réflexions sur les murs.

Pour obtenir le meilleur son surround, placez les enceintes comme indiqué ci-dessous.

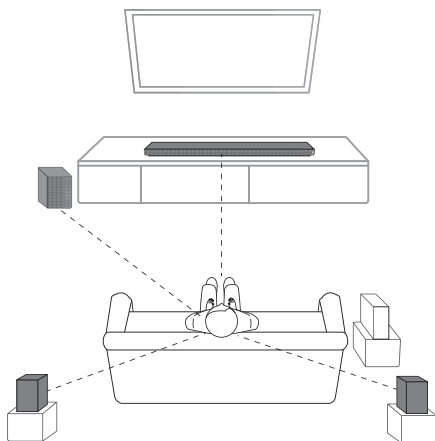

### ! Remarque

- Si la barre de son couvre le capteur de télécommande du téléviseur, veuillez séparer la distance entre la barre de son et le téléviseur de 10 ~ 15 cm ou plus.
- L'illustration ci-dessus peut différer des appareils réels.
- Vous pouvez profiter du son surround en utilisant le kit haut-parleur arrière sans fil. Le kit haut-parleur arrière sans fil est vendu séparément (SPK8-S).

### ! Attention

- Pour obtenir les meilleures performances avec les connexions sans fil telles que **Bluetooth** ou un caisson de basse sans fil, n'installez pas la barre de son sur un meuble métallique et surélevez-la en fixant les pieds fournis, car la connexion sans fil communique par un module qui se trouve sous l'appareil.
- Lors de l'installation ou du déplacement de la barre de son et du caisson de basse, veillez à ce que la surface ne soit pas éraflée.

# Montage mural de l'unité

## ! Attention

- N'installez pas cette unité à l'envers. Cela pourrait endommager ses composants ou provoquer des blessures.
- Évitez tout impact sur l'unité installée et ne vous y accrochez pas.
- Fixez-la fermement au mur afin qu'elle ne tombe pas. Si l'unité tombe, elle peut être endommagée.
- Lorsque l'appareil est installé au mur, assurez-vous que les enfants ne tirent pas sur les câbles de connexion car ils pourraient le faire tomber.

Vous pouvez fixer l'unité principale à un mur.



## ! Attention

Comme il est difficile de procéder aux branchements une fois l'unité installée, vous devez brancher les câbles avant l'installation.

## Matériel de préparation

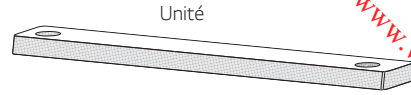

(non fournies)



## ! Remarque

Les vis (A) et chevilles ne sont pas fournies pour fixer l'appareil. Nous vous recommandons les chevilles Hilti (HUD-1 6 x 30) pour la fixation.

1. Alignez le bord inférieur du téléviseur avec le guide d'installation du support mural avec la partie inférieure du téléviseur, et fixez le guide à cette position.

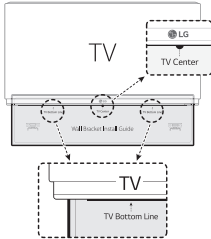

2. Si vous fixez la barre de son sur un mur en béton, utilisez des chevilles. Vous devrez percer des trous. Un feuillet de guide (un guide d'installation du support mural) est fourni pour forer. Utilisez-le pour marquer les points où percer.

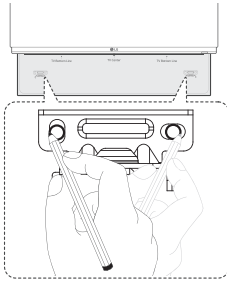

3. Retirez le guide d'installation des supports muraux.
4. Fixez les supports à l'aide des vis (A) comme indiqué sur l'illustration ci-dessous.

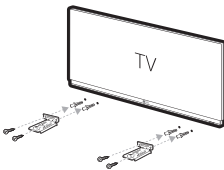

5. Placez l'unité sur les supports de sorte qu'elle soit alignée avec les trous en dessous de l'appareil.

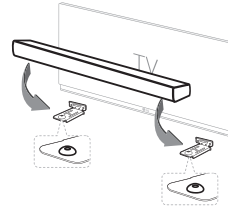

6. Fixez solidement l'unité à l'aide des vis.

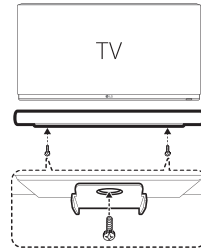

**! Remarque**

Pour démonter l'unité, procédez dans le sens inverse.



## Connexion au réseau

Vous pouvez bénéficier des diverses fonctions de cette barre de son en la connectant à un réseau et à votre appareil intelligent à l'aide de l'app « Google Home ».

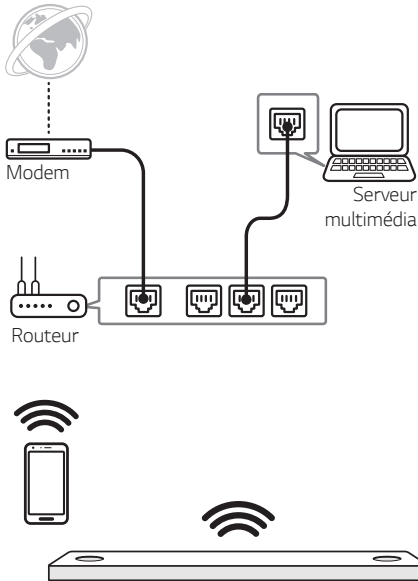

L'app « Google Home » est indispensable pour connecter sans fil la barre de son au réseau.

### ! Remarque

Dans un environnement de réseau (routeur, internet et ISP (Fournisseur de Service Internet)) compatible avec IPv4 et IPv6, le réseau se connecte automatiquement à IPv4 ou IPv6 lors de la connexion au réseau. Vous pouvez vérifier l'état de chaque réseau en sélectionnant les réglages de My Speakers ([Réglages] > [Infos IP]) dans l'application « LG Wi-Fi Speaker ».

## Installer l'app « Google Home »

L'app « Google Home » vous permet d'utiliser diverses fonctions de ce haut-parleur à partir de votre appareil intelligent.

### Conditions prérequis avant l'installation

- Un routeur sans fil doit être connecté à Internet. Un appareil intelligent (appareils Android, par exemple, ou iOS) doit être connecté au routeur sans fil via une connexion Wi-Fi.
- Un compte Google est nécessaire pour pouvoir utiliser cette app. Pendant la connexion au Wi-Fi, cette app pourra demander à créer un compte Google.

### Via Google Play ou App Store

1. Tapez sur l'icône Google Play ou App Store de votre appareil intelligent.
2. Entrez « Google Home » dans la barre de recherche et tapez sur Rechercher dans Google Play ou App Store.
3. Sélectionnez « Google Home » dans la liste des résultats et téléchargez-le.

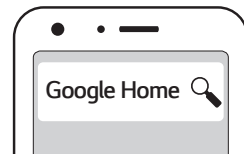

### ! Remarque

- Selon la version de l'appareil, l'app « Google Home » peut ne pas fonctionner.
- Pour plus d'informations, allez sur le site web <https://www.google.com/cast/setup/>

## Lancez l'app pour vous connecter au Wi-Fi

Assurez-vous que la fonction Wi-Fi est bien activée sur votre appareil intelligent. Une fois qu'une connexion a été créée, il n'est plus nécessaire d'effectuer à nouveau cette opération.

### ! Remarque

Sur des appareils iOS, le **Bluetooth** doit avoir été activé sur votre appareil intelligent.

1. Tapez sur l'icône « Google Home » pour lancer l'app.



2. Pour configurer le haut-parleur, laissez-vous guider par les instructions qui s'affichent dans l'app. Appliquez ces instructions dans l'ordre.

### ! Remarque

- Utilisez la même connexion Wi-Fi pour le haut-parleur et pour votre appareil intelligent.
- Si le **Bluetooth** est activé sur votre appareil intelligent, il vous sera facile de vous connecter au Wi-Fi.
- Pendant l'installation, vous devez créer un nom pour le haut-parleur. Ce nom vous permettra d'associer l'appareil **Bluetooth**. Vous avez la possibilité de vérifier et modifier ce nom. Voir « Modifier nom haut-parleur » (page 44).
- Pour plus d'informations sur la configuration, allez sur le site web <https://support.google.com/assistant/answer/7538816?co=GENIE.Platform%3DAndroid&hl=fr>

3. Lorsque le haut-parleur aura été correctement connecté au Wi-Fi, la mention « CONNECTED » apparaîtra dans l'afficheur quand le haut-parleur émettra du son.

### ! Remarque

- Selon le statut du routeur sans fil, le haut-parleur peut ne pas fonctionner très bien avec la connexion Wi-Fi.
- Il est recommandé d'utiliser Group Play Wi-Fi avec moins de cinq haut-parleurs.
- L'app « Google Home » est proposée par Google. Elle est susceptible d'être modifiée suite à un changement de politique de la part de Google.
- Pour plus d'informations (configuration, utilisation, aide, etc.), recherchez « Aide Assistant Google » ou allez sur le site web <http://support.google.com/assistant>.
- Il n'est pas possible d'utiliser le haut-parleur pour certaines fonctions du site Aide Assistant Google (page 38).
- Le haut-parleur n'est pas compatible avec l'application « Smart ThinQ ». Par conséquent, il n'est pas disponible dans la configuration et ne peut pas être contrôlé à l'aide de l'application « Smart ThinQ ».

## Organisation des câbles (Optionnel)

Vous pouvez organiser les câbles à l'aide de colliers de serrage.

1. Regroupez les câbles avec les colliers de serrage comme illustré ci-dessous.
2. Resserrez les colliers de serrage.

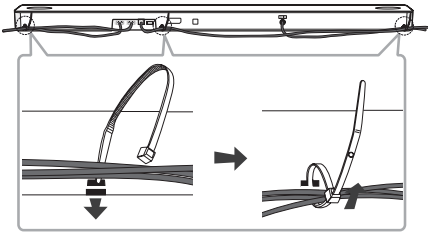

### ! Remarque

- Après que toutes les connexions aient été faites, vous pouvez réarranger les câbles comme vous le souhaitez
- Les attaches de câbles ne sont pas incluses.

## Raccordement de l'adaptateur secteur

Raccordez l'enceinte à l'alimentation avec l'adaptateur secteur fourni.

1. Branchez le cordon d'alimentation fourni sur l'adaptateur secteur.
2. Branchez le câble de l'adaptateur secteur dans le connecteur DC IN.
3. Raccordez le cordon d'alimentation à une prise secteur.

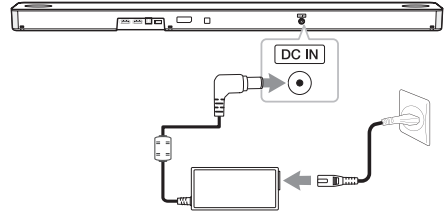

### ! Attention

Utilisez exclusivement l'adaptateur CA fourni avec cet appareil. N'utilisez pas l'alimentation électrique d'un autre appareil ou d'un autre fabricant. L'utilisation d'un autre câble d'alimentation ou d'une autre source d'alimentation pourrait endommager l'appareil et annuler votre garantie.

## Connexion de caisson de basses sans fil et enceintes arrière (vendues séparément)

### 2 Connexion du caisson de basse sans fil

#### Indicateur DEL du caisson de basses sans fil

Couleur de la DEL	État
Vert (clignotant)	Tentative de connexion.
Vert	La connexion est établie.
Rouge	Le caisson de basses sans fil est en mode veille ou la connexion a échoué.
Éteint (Pas de lumière)	Le câble d'alimentation du caisson de basses sans fil est déconnecté.

#### Premier réglage du caisson de basses sans fil

1. Branchez le cordon d'alimentation de la barre de son et du caisson de basse sans fil dans la prise de courant.
2. Allumez la barre de son. La barre de son et le caisson de basse sans fil seront automatiquement connectés.
  - Le jumelage est terminé. La LED verte à l'avant du caisson de basses sans fil s'allume.

#### Couplage manuel du caisson de basses sans fil

Si la connexion échoue, le caisson de basse sans fil ne diffuse aucun son et le voyant reste allumé en rouge. Pour résoudre le problème, suivez les étapes ci-dessous.

1. Appuyez sur le bouton **Pairing** situé à l'arrière du subwoofer sans fil.

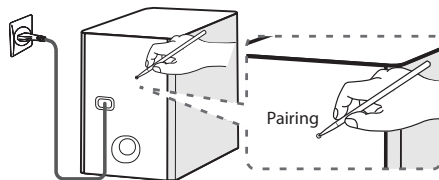

- La LED verte à l'avant du caisson de basses sans fil clignote rapidement. (Si la LED verte ne clignote pas, maintenez enfoncé le bouton **Pairing**).
2. Allumez la barre de son.
    - Le jumelage est terminé. La LED verte à l'avant du caisson de basses sans fil s'allume.

### ! Remarque

- Il faut quelques secondes (ou peut-être plus) pour que l'appareil et le caisson de basses communiquent entre eux et émettent des sons.
- Plus l'unité et le caisson sont proches, meilleur est le son. Il est recommandé d'installer l'unité principale et le caisson le plus proche possible l'un de l'autre et d'éviter les situations suivantes.
  - Un obstacle se trouve entre l'unité principale et le caisson.
  - Un appareil utilise la même fréquence avec une connexion sans fil, tel que du matériel médical, un four à micro-ondes ou un dispositif de réseau local sans fil.
  - Pour éviter les interférences des équipements sans fil, la barre audio et le caisson de basses doivent être à une distance d'au moins 1 m par rapport à l'appareil (comme le routeur sans fil, le four à micro-ondes, etc.).

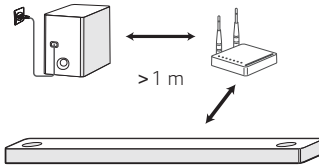

## Connexion pour les enceintes arrière (Vendus séparément)

### Connexion des enceintes arrière

1. Connectez le câble à bande noire à la borne marquée - (moins) et l'autre extrémité à la borne marquée + (plus).

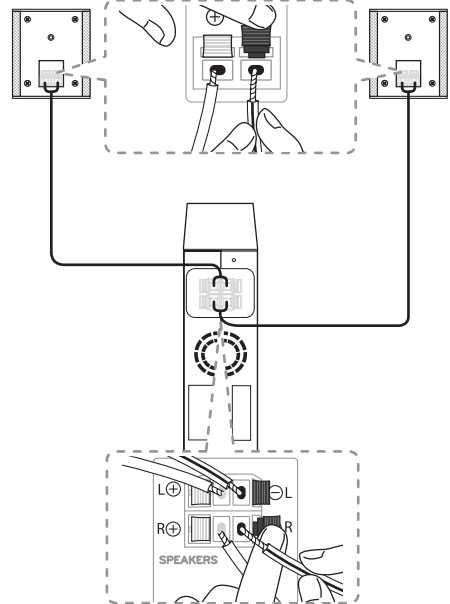

2. Connectez le récepteur sans fil et les enceintes arrière (gauche, droite) aux câbles des enceintes.

Couleur	Position
Bleu	Arrière gauche
Gris	Arrière droite

### ! Remarque

Vous devez acheter le kit d'enceintes arrière sans fil (SPK8-S) pour savourer le son surround.

### ! Attention

- Utilisez uniquement l'enceinte fournie avec cette unité. L'utilisation d'une autre enceinte peut provoquer un dysfonctionnement.
- Faites correspondre le câble approprié de l'enceinte à la borne correspondante des composants : + à + et - à -. Si les câbles sont inversés, il y aura distorsion du son et les graves seront insuffisants.

### Indicateur LED du récepteur sans fil

Couleur de la DEL	État
Jaune - vert (Clignote)	Tentative de connexion.
Jaune - vert	La connexion est établie.
Rouge	Le récepteur sans fil est en mode veille ou la connexion a échoué.
Éteint (Pas d'affichage)	Le cordon d'alimentation du récepteur sans fil est débranché.

### Configuration du récepteur sans fil pour la première fois

1. Connectez le cordon d'alimentation au récepteur sans fil à la prise secteur.
2. Mettez en marche l'appareil principal : La barre sonore et le récepteur sans fil se connecteront automatiquement.
  - Le voyant jaune - vert du récepteur sans fil s'allume.

### Appariement manuel du récepteur sans fil

Tant que la connexion n'est pas terminée, vous pouvez voir la LED rouge sur le récepteur sans fil et les enceintes arrière n'émettent aucun son. Suivez les instructions ci-dessous pour résoudre ce problème.

1. Appuyez sur la touche **PAIRING** à l'arrière du récepteur sans fil.

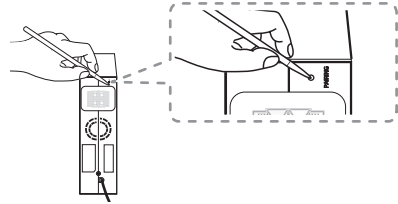

- Le voyant jaune - vert du récepteur sans fil clignote rapidement.
2. Allumez l'appareil principal
    - L'appariement est terminé. Le voyant jaune - vert du récepteur sans fil s'allume.

### Son Surround

Avec les enceintes arrière, vous pouvez profiter du superbe son Surround avec toutes les sources d'entrée.

Si vous activez la fonction Surround, l'ensemble des sorties des enceintes diffusent le son. Lorsque vous désactivez la fonction Surround, les enceintes diffusent le son en fonction du canal d'entrée sélectionné.

Pour activer la fonction Surround, maintenez enfoncée la touche de la télécommande pendant environ 3 secondes et appuyez à nouveau sur cette touche pendant que « OFF - SURROUND » défile.

Pour activer la fonction Surround, maintenez enfoncée la touche de la télécommande pendant environ 3 secondes et appuyez à nouveau sur cette touche pendant que « ON - SURROUND » défile.

## Fonction Surround sur Marche (ON)

Effet Sonore	Entrée	Sortie	
		Pas d'enceintes arrière	Enceintes arrière connectées
AI SOUND PRO	2,0 Ch		
	5,1 Ch		
	7,1 A ou plus		
BASS BLAST ou BASS BLAST+	2,0 Ch		
	5,1 Ch		
	7,1 A ou plus		
STANDARD	2,0 Ch		
	5,1 Ch		
	7,1 A ou plus		
MOVIE	2,0 Ch		
	5,1 Ch		
	7,1 A ou plus		
MUSIC	2,0 Ch		
	5,1 Ch		
	7,1 A ou plus		

Fonction Surround sur Arrêt (OFF)

Effet Sonore	Entrée	Sortie	
		Pas d'enceintes arrière	Enceintes arrière connectées
AI SOUND PRO	2,0 Ch		
	5,1 Ch		
	7,1 A ou plus		
BASS BLAST ou BASS BLAST+	2,0 Ch		
	5,1 Ch		
	7,1 A ou plus		
STANDARD	2,0 Ch		
	5,1 Ch		
	7,1 A ou plus		
MOVIE	2,0 Ch		
	5,1 Ch		
	7,1 A ou plus		
MUSIC	2,0 Ch		
	5,1 Ch		
	7,1 A ou plus		



## Comment installer le noyau de ferrite

Le noyau de ferrite n'est pas toujours fourni en fonction des réglementations de chaque pays.

### Installer le noyau de ferrite sur les câbles d'enceintes

Vous devez installer un noyau de ferrite afin de réduire ou d'éliminer les interférences électriques.

1. Appuyez sur les taquets [a] du noyau de ferrite pour l'ouvrir.
2. Enroulez deux fois le câble de l'enceinte autour du noyau de ferrite.
3. Refermez le noyau de ferrite jusqu'au déclic.

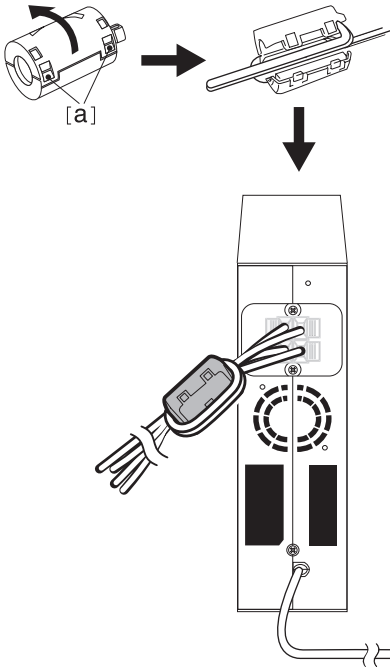

### ! Remarque

- S'il existe un produit à onde électromagnétique forte à proximité, des interférences peuvent survenir. Éloignez de l'appareil principal et le récepteur sans fil.
- Le récepteur sans fil passe automatiquement en mode veille quelques minutes après que vous avez éteint la barre de son. Lorsque le récepteur sans fil est en mode veille, la LED s'allume en rouge.
- Lorsque vous allumez la barre de son, le récepteur sans fil s'active et la LED s'allume en jaune - vert ; les enceintes arrière émettent ensuite un son après quelques secondes.
- Il faut quelques secondes (et cela peut prendre plus de temps) pour que l'appareil principal et le récepteur sans fil communiquent entre eux.
- Utilisez l'enceinte arrière à une distance d'au moins 30 cm de l'écran du téléviseur ou du moniteur du PC.
- Lorsque le récepteur sans fil est en train de se connecter à l'appareil principal, ou de se déconnecter, le son peut s'interrompre.
- Rapprochez au maximum la barre de son du récepteur sans fil, en veillant à les éloigner d'au moins 1 m de tout appareil (par ex. routeur sans fil, four micro-ondes, etc.) afin d'éviter les interférences avec les communications sans fil.

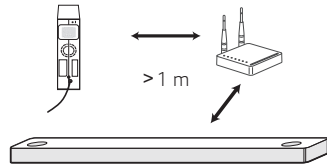

## Raccordement à votre téléviseur

Raccordez la barre de son au téléviseur à l'aide d'un câble numérique optique ou d'un câble HDMI en fonction de votre téléviseur.

### Utilisation d'un câble optique

1. Raccordez la prise OPTICAL IN à l'arrière de l'unité à la prise de sortie OPTICAL OUT du téléviseur à l'aide d'un câble OPTICAL.

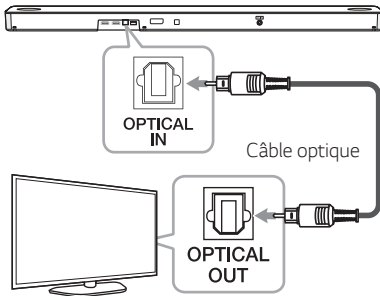

2. Sélectionnez la source d'entrée OPT/HDMI ARC en appuyant plusieurs fois sur le bouton F.

Si la connexion est établie normalement entre cet appareil et votre téléviseur, vous voyez la mention « OPT » apparaître dans l'afficheur.

#### ! Remarque

- Avant de raccorder le câble optique, assurez-vous de retirer le capuchon de protection de la prise si votre câble en comporte un.
- Vous pouvez profiter du son de votre téléviseur via les haut-parleurs de cette unité. Dans le cas de certains modèles de téléviseur, vous devez sélectionner l'option haut-parleur externe à partir du menu du téléviseur. (pour plus de détails, reportez-vous au manuel d'utilisation du téléviseur.)
- Si l'appareil est connecté simultanément en OPTICAL et ARC, le signal ARC a la priorité.

## Synchronisation sonore LG Sound Sync

Vous pouvez contrôler certaines fonctions de cet appareil via la télécommande de votre téléviseur grâce à la fonction LG Sound Sync (synchronisation sonore). Il faut pour cela que votre téléviseur LG soit compatible avec cette fonction. Assurez-vous que le logo LG Sound Sync figure sur votre téléviseur.

Les fonctions contrôlables via la télécommande du téléviseur LG sont le réglage du volume et la mise en sourdine.

#### ! Remarque

- Vous pouvez également utiliser la télécommande de cette unité pendant que la fonction LG Sound Sync est active. Si vous utilisez à nouveau la télécommande de votre téléviseur, l'unité se synchronise avec ce dernier. Selon les spécifications de la télévision, le volume et le mode Muet de cet appareil se synchronisent avec la télévision.
- Lorsque la connexion échoue, vérifiez l'état du téléviseur et s'il est sous tension.
- Assurez-vous que cet appareil est branché et fonctionne bien dans les cas suivants lorsque vous utilisez LG Sound Sync.
  - L'appareil est éteint.
  - Modifier la fonction pour les autres.
  - Débrancher le câble optique.
- Lorsque la fonction AUTO POWER est en position ON, le délai pour l'extinction de cet appareil diffère selon votre téléviseur.

## LG Sound Sync avec connexion filaire

1. Raccordez votre téléviseur LG à l'appareil à l'aide d'un câble optique.

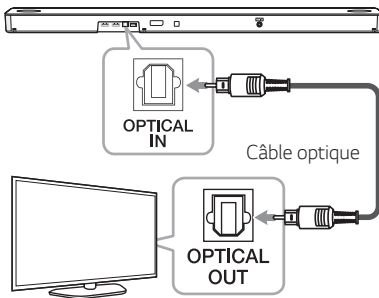

2. Réglez la sortie sonore du téléviseur pour écouter le son par le biais de cette unité :  
(Reportez-vous au manuel d'utilisation de votre téléviseur pour plus de détails sur la fonction de synchronisation sonore LG.)
3. Allumez l'appareil en appuyant sur le bouton .
4. Sélectionnez la source d'entrée OPT/HDMI ARC en appuyant plusieurs fois sur le bouton **F**.

Si la connexion est établie normalement entre cet appareil et votre téléviseur, vous voyez la mention « LGOPT » apparaître dans l'afficheur.

## Utilisation d'un câble HDMI

Si vous branchez cette unité à un téléviseur qui prend en charge HDMI CEC et ARC (Audio Return Channel, canal de retour audio), vous pouvez profiter du son du téléviseur par le biais des haut-parleurs de cette unité sans brancher le câble optique.

1. Raccordez la prise de sortie HDMI OUT (TV eARC/ARC) à l'arrière de l'appareil à la prise ARC du téléviseur à l'aide d'un câble HDMI.

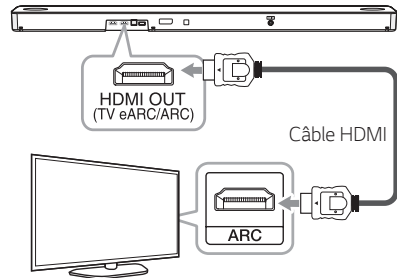

2. Sélectionnez la source d'entrée OPT/HDMI ARC en appuyant plusieurs fois sur le bouton **F**.

Les mentions ARC ou E-ARC seront visibles sur l'afficheur si la connexion est normale entre cette unité et votre TV.

### ! Remarque

- Vous pouvez profiter du son de votre téléviseur via les haut-parleurs de cette unité. Dans le cas de certains modèles de téléviseur, vous devez sélectionner l'option haut-parleur externe à partir du menu du téléviseur. (pour plus de détails, reportez-vous au manuel d'utilisation du téléviseur.)
- Selon votre modèle de téléviseur LG, il se peut que vous deviez activer la fonction SIMPLINK de votre téléviseur.
- Lorsque vous revenez à la fonction ARC après avoir utilisé une autre fonction, vous devez sélectionner la source d'entrée OPT/HDMI ARC. L'appareil bascule alors automatiquement sur la fonction ARC.

## Fonction ARC (Audio Return Channel, canal de retour audio)

La fonction ARC permet à un téléviseur HDMI d'envoyer le flux audio à la sortie HDMI OUT de l'unité.

## Fonction eARC (Enhanced Audio Return Channel)

eARC (Enhanced Audio Return Channel) constitue un progrès par rapport à l'ARC (Audio Return Channel) existant et prend en charge les tout derniers formats audio à bitrate élevé (DTS-HD Master Audio™, DTS:X®, Dolby® TrueHD, Dolby Atmos®, etc.).

Une simple connexion vous permet d'utiliser plusieurs composants.

### Se préparer à utiliser la fonction eARC ou ARC

- Votre TV doit prendre en charge HDMI-CEC et la fonction eARC ou ARC, et HDMI-CEC et eARC ou ARC doivent être activés.
- La méthode pour l'activation de HDMI-CEC, eARC ou ARC peut différer selon la TV. Pour des explications détaillées concernant la fonction eARC ou ARC, reportez-vous au manuel de votre TV.
- Vous devez utiliser un câble certifié HDMI (page 29).
- À l'aide d'un câble HDMI, vous devez connecter le HDMI OUT de l'unité avec le HDMI IN de la TV qui doit prendre en charge eARC ou ARC.
- Vous ne pouvez connecter qu'une seule barre de son à une TV compatible eARC ou ARC.

## Présentation de la technologie SIMPLINK



Certaines fonctions sont pilotées par la télécommande du téléviseur lorsque cette unité et le téléviseur LG doté de la fonction SIMPLINK sont reliés par la connexion HDMI.

Fonctions pouvant être contrôlées par la télécommande du téléviseur LG : marche/arrêt, augmentation/diminution du volume, etc.

Pour plus de détails sur la fonction SIMPLINK, reportez-vous au manuel du téléviseur.

Les téléviseurs LG dotés de la fonction SIMPLINK portent le logo ci-dessus.

### ! Remarque

- Selon l'état de l'unité, certaines fonctions SIMPLINK peuvent différer du résultat souhaité ou être inopérantes.
- Selon le téléviseur ou le lecteur connecté à cette unité, le fonctionnement de SIMPLINK peut différer du résultat souhaité.

## Informations supplémentaires concernant la technologie HDMI

- Lorsque vous raccordez un appareil compatible HDMI ou DVI, effectuez les vérifications suivantes :
  - Essayez d'éteindre l'appareil HDMI/DVI ainsi que ce lecteur. Ensuite, allumez l'appareil HDMI/DVI, attendez environ 30 secondes, puis allumez ce lecteur.
  - L'entrée vidéo de l'appareil raccordé est correctement réglée pour ce lecteur.
  - L'appareil raccordé est compatible avec les entrées vidéo 720 x 576p (ou 480p), 1280 x 720p, 1920 x 1080i, 1920 x 1080p, 4096 x 2160p ou 3840 x 2160p.
- Certains appareils DVI ou HDMI compatibles HDCP ne fonctionneront pas avec ce lecteur.
  - L'image ne s'affichera pas correctement avec un appareil non HDCP.

### ! Remarque

- Si un périphérique HDMI raccordé n'accepte pas la sortie audio du lecteur, le son du périphérique HDMI peut être déformé ou muet.
- Toute modification de la résolution une fois la connexion établie risque d'entraîner des dysfonctionnements. Pour résoudre le problème, éteignez puis rallumez le lecteur.
- Si la connexion HDMI avec le HDCP n'est pas vérifiée, la télévision affiche un écran noir. Contrôlez la connexion HDMI ou débranchez le câble HDMI.
- Si des interférences ou des lignes apparaissent à l'écran, vérifiez le câble HDMI (sa longueur est généralement limitée à 4,5 m).
- Vous ne pouvez pas changer la résolution vidéo dans le mode HDMI. Changez la résolution vidéo du composant connecté.
- Si le signal de sortie vidéo est anormal lorsque votre ordinateur est raccordé à la prise HDMI IN, changez la résolution de votre ordinateur en 576p (ou 480p), 720p, 1080i ou 1080p.

## Liste de contrôle des câbles HDMI

Certains câbles HDMI ont une mauvaise transmission du signal, ce qui peut entraîner des problèmes de transmission du son et de la vidéo.

Si après la connexion des câbles HDMI, il n'y a aucun son, il y a un son interrompu, un bruit provenant de la barre de son et/ou pas de lecture vidéo, ni de lecture vidéo fluide sur votre téléviseur, le câble HDMI peut être le problème.

Utilisez le câble marqué avec le logo de certification HDMI premium. Nous recommandons d'utiliser un câble HDMI haut débit avec Ethernet ou une version plus récente.

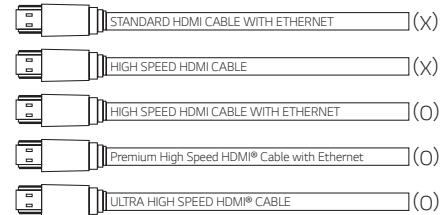

## Connexion par câble HDMI\*

Votre téléviseur doit prendre en charge les toutes nouvelles fonctionnalités HDMI (HDMI CEC<sup>1)</sup> / ARC (Audio Return Channel)) pour profiter pleinement des chaînes de diffusion en direct avec votre système audio par câble HDMI. À moins que votre téléviseur ne prenne en charge ces fonctionnalités HDMI, le système audio doit être connecté par un câble OPTICAL.

- 1) HDMI CEC (High-Definition Multimedia Interface Consumer Electronics Control, commande électronique grand public pour interface multimédia haute définition)

Consumer Electronics Control (CEC) est une fonctionnalité HDMI conçue pour permettre à l'utilisateur de commander et de contrôler les appareils compatibles avec CEC qui sont connectés par HDMI en ne se servant que d'une télécommande.

\* Les noms de marques pour le CEC sont Simplink (LG), AnyNet+ (Samsung), BRAVIA Sync (Sony), EasyLink (Philips), etc.

## Raccordement d'appareils auxiliaires

### DOLBY ATMOS®

#### Qu'est-ce que le DOLBY ATMOS® ?

Le Dolby Atmos vous offre une expérience incroyable, comme vous n'en avez jamais connue auparavant, en créant un son enveloppant avec toute la richesse, la clarté et la puissance du son Dolby.

### DTS:X®

#### Qu'est-ce que DTS:X® ?

Dans le monde réel, le son est tout autour de nous et se déplace librement dans toutes les directions. DTS:X® est immergé dans cette expérience sonore naturelle et multidimensionnelle tout au long de notre vie quotidienne.

#### Pour pouvoir utiliser le DOLBY ATMOS® et DTS:X®

- Le DOLBY ATMOS® est disponible uniquement en HDMI et en mode ARC.
  - Pour pouvoir utiliser le DOLBY ATMOS® avec le mode ARC, votre téléviseur doit prendre en charge DOLBY ATMOS®.
- DTS:X® est disponible uniquement en mode HDMI.
- La sortie audio doit être réglée sur l'appareil externe (lecteur de disque Blu-ray, TV, etc.) pour « No Encoding » (Aucun codage) tel que « Bitstream », « Auto » ou « Bypass ».
  - Si vous pouvez sélectionner le taux d'échantillonnage de sortie audio, réglez-le sur 192 kHz.
- Si votre TV ne prend pas en charge la source sonore DTS, pour pouvoir écouter du son DTS, connectez l'appareil de lecture (source) au jack HDMI IN ou OPTICAL IN de la barre de son.

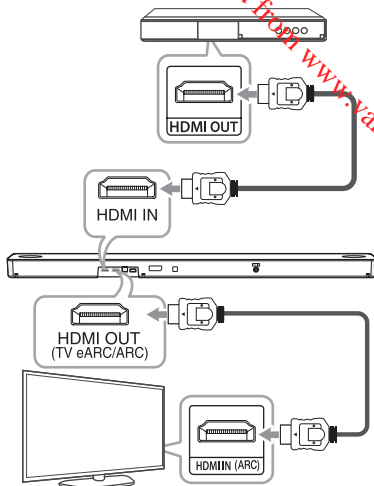

- Branchez le jack HDMI IN situé à l'arrière de la barre de son sur le jack HDMI OUT de l'appareil externe (lecteur de disques Blu-ray, lecteur de DVD, etc.).
- Raccordez la prise de sortie HDMI OUT (TV eARC/ARC) à l'arrière de l'appareil à la prise d'entrée HDMI IN (ARC) du téléviseur.
- Comme source d'entrée, sélectionnez HDMI ou OPT/HDMI ARC en appuyant de manière répétée sur F.
  - Si vous sélectionnez HDMI, vous pourrez entendre le son à partir de l'appareil externe. Sélectionnez-le lorsque vous voulez écouter l'appareil externe.
  - Si vous sélectionnez OPT/HDMI ARC, vous pouvez entendre le son de votre téléviseur. Sélectionnez-le en regardant le téléviseur.

Les mentions DOLBY ATMOS ou DTS:X seront visibles sur l'afficheur si la connexion est normale entre la barre de son et votre TV est que du contenu est lu.

#### ! Remarque

- DOLBY ATMOS®/DTS:X® prend en charge le 3.1.2 (le 5.1.2 est possible lorsque la barre est connectée avec un kit d'enceintes arrière).
- Si la barre de son n'a pas de son ou si la lecture vidéo du téléviseur n'est pas fluide, le câble HDMI peut être le problème. Reportez-vous à la liste de contrôle des câbles HDMI. (Page 29)

## Connexion HDMI IN

Vous pouvez profiter du son à partir de l'appareil externe qui est connecté au jack HDMI IN de la barre de son.

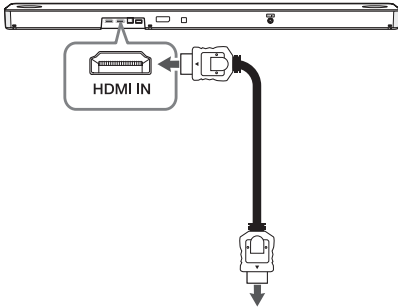

Lecteur de disques Blu-ray,  
lecteur de DVD, etc.

1. Branchez le jack HDMI IN situé à l'arrière de la barre de son sur le jack HDMI OUT de l'appareil audio externe (lecteur de disques Blu-ray, lecteur de DVD, etc.).
2. Comme source d'entrée, sélectionnez HDMI en appuyant de manière répétée sur F.

## Raccordement à l'entrée OPTICAL IN

Branchez une prise de sortie optique externe des appareils externes sur la prise d'entrée OPTICAL IN.

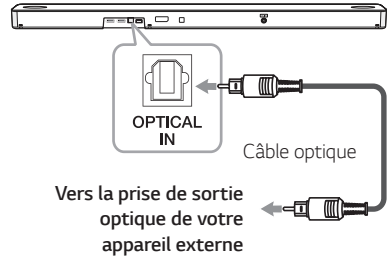

Vers la prise de sortie  
optique de votre  
appareil externe

1. Raccordez la prise d'entrée OPTICAL IN à l'arrière de l'appareil à la prise de sortie optique de votre appareil externe.
2. Sélectionnez la source d'entrée OPT/HDMI ARC en appuyant plusieurs fois sur le bouton F.

Si la connexion est établie normalement entre cet appareil et votre autre appareil, vous voyez la mention « OPT » apparaître dans l'afficheur.

### ! Remarque

Avant de raccorder le câble optique, assurez-vous de retirer le capuchon de protection de la prise si votre câble en comporte un.

### ! Attention

Si le câble optique n'est pas connecté dans le bon sens, cela peut endommager la prise optique.

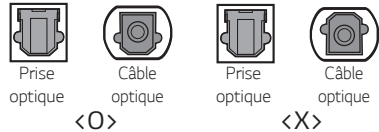

## Connexion optionnelle des équipements

Vous pouvez profiter du son et de l'image à partir de l'appareil externe que vous avez connecté.

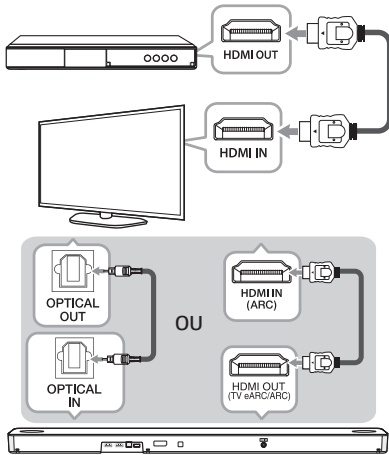

1. Connectez la prise HDMI IN de votre téléviseur à la prise HDMI OUT du périphérique externe, tel qu'un lecteur de disque Blu-ray, un lecteur de DVD, etc.
2. Connectez la prise OPTICAL IN située à l'arrière de l'appareil à la prise OPTICAL OUT du téléviseur à l'aide d'un câble OPTIQUE.  
Ou connectez la prise HDMI OUT (TV eARC/ARC) située à l'arrière de l'appareil à la prise HDMI IN (ARC) du téléviseur à l'aide d'un câble HDMI.
3. Sélectionnez la source d'entrée OPT/HDMI ARC en appuyant plusieurs fois sur le bouton **F**.

### ! Remarque

Si la barre de son n'a pas de son ou si la lecture vidéo du téléviseur n'est pas fluide, le câble HDMI peut être le problème. Reportez-vous à la liste de contrôle des câbles HDMI. (Page 29)

## Connexion USB

Branchez un appareil USB au port USB à l'arrière de l'appareil.

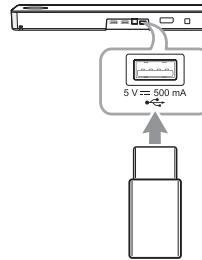

Pour plus d'information sur la lecture de fichiers sur USB, consultez la page 35.

### Retrait du périphérique USB de l'appareil:

1. Choisissez une fonction ou un mode différent.
2. Retirez le périphérique USB de l'appareil.

### Périphériques USB compatibles

- Lecteur MP3 : lecteur MP3 à mémoire Flash.
- Clé USB à mémoire Flash : Appareils prenant en charge USB 2.0.
- La fonction USB de cet appareil ne prend pas en charge certains périphériques USB.



## Impératifs à respecter pour les périphériques USB

- Les périphériques nécessitant l'installation d'un programme supplémentaire après le raccordement à un ordinateur ne sont pas pris en charge.
- Ne retirez pas le périphérique USB pendant son utilisation.
- Si le périphérique USB a une grande capacité, la recherche peut prendre quelques minutes.
- Pour éviter la perte de données, sauvegardez toutes vos données.
- Le port USB de l'appareil ne peut pas être raccordé à un ordinateur. L'appareil ne peut pas être utilisé comme périphérique de stockage.
- Le système de fichiers exFAT n'est pas pris en charge sur la barre de son (les systèmes FAT16/FAT32/NTFS sont disponibles).
- Il se peut que certains périphériques ne soient pas reconnus par l'appareil, notamment.
  - Disques durs externes
  - Lecteurs de cartes
  - Périphériques verrouillés
  - Périphériques USB de type disque dur
  - Concentrateurs USB
  - Appareils utilisant un câble d'extension USB
  - iPhone/iPod/iPad
  - Appareil Android

## Fichiers compatibles

### Fréquence d'échantillon

MP3 : dans les 32 à 48 kHz

OGG : dans les 32 à 48 kHz

AAC : dans les 32 à 48 kHz

FLAC : 32 kHz, 44,1 kHz, 48 kHz, 88,2 kHz, 96 kHz, 176,4 kHz et 192 kHz (16 bit/ 24 bit)

WAV : 32 kHz, 44,1 kHz, 48 kHz, 88,2 kHz, 96 kHz, 176,4 kHz et 192 kHz (16 bit/ 24 bit)

### Débit binaire

MP3 : dans les 8 à 320 kbps

OGG : dans les 64 à 320 kbps

AAC : dans les 8 à 320 kbps

- Nombre maximal de fichiers : jusqu'à 2,000
- Nombre maximal de répertoires : jusqu'à 200
- Un fichier protégé par GDN (Gestion des droits numériques) n'est pas pris en charge par l'unité.
- Les fichiers vidéo sur le périphérique de stockage USB ne peuvent pas être lus.
- La lecture sera plus ou moins bonne selon les performances de votre appareil USB.

### ! Remarque

- Les dossiers et fichiers du périphérique USB sont reconnus comme illustré ci-dessous.

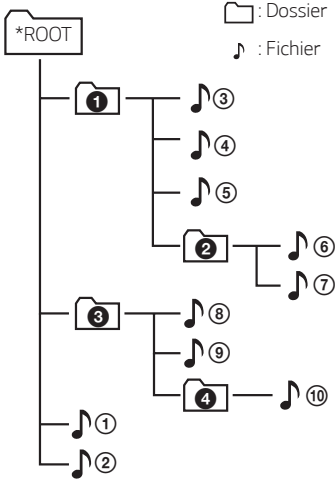

- Si un dossier ne contient aucun fichier, ce dossier n'apparaîtra pas.
- Un fichier sera lu du fichier 🎵 ① au fichier 🎵 ⑩, un par un.
- Les fichiers seront lus dans l'ordre de leur enregistrement et peuvent être présentés différemment selon les paramètres de l'enregistrement.
- Cet appareil peut afficher uniquement le nom des fichiers ou des dossiers contenant des chiffres ou des caractères anglais.
- \*ROOT : le premier écran qui s'affiche quand cet appareil reconnaît que le périphérique USB est « ROOT ».

## Fonctionnement USB

1. Connectez le périphérique USB au port USB.
2. Sélectionnez la fonction USB en appuyant plusieurs fois sur le bouton **F**.

Opération	Action
Lecture	Appuyez sur la touche <b>DI</b> .
Pause	Pendant la lecture, appuyez sur <b>DI</b> .
Accès au fichier suivant/ précédent	Pendant la lecture, appuyez sur le bouton <b>▶▶</b> de la télécommande pour aller au fichier suivant. Avant les 3 premières secondes de lecture, appuyez sur le bouton <b>◀◀</b> de la télécommande pour aller au fichier précédent. Après 3 secondes de lecture, appuyez sur le bouton <b>◀◀</b> de la télécommande pour aller au début du fichier.
Lecture répétée ou aléatoire	Appuyez plusieurs fois sur le bouton <b>REPEAT</b> de la télécommande. Pour plus de détails, référez-vous à la section « Modifier l'affichage ».
Recherche d'un dossier	Appuyez sur <b>FOLDER</b> <b>^/∨</b> sur la télécommande.

### ! Remarque

- Il se peut que le point de reprise soit réinitialisé lorsque vous débranchez le cordon d'alimentation ou que vous retirez le périphérique USB de l'appareil.
- La lecture répétée/aléatoire fonctionne comme suit.

Élément affiché	Description
OFF	Permet de lire dans l'ordre des morceaux de musique sur un périphérique USB.
ONE	Permet de lire la même chanson de manière répétée.
FOLDER	Permet de lire de manière répétée les morceaux présents dans un dossier.
ALL	Permet de lire de manière répétée tous les morceaux présents sur l'appareil USB.
SHUFFLE	Permet de lire toutes les chansons une fois dans un ordre aléatoire, puis d'arrêter la lecture.

# Comment utiliser l'Assistant Google

## Parler à l'Assistant Google

Vous pouvez utiliser toutes sortes de commandes vocales pour contrôler ce haut-parleur à l'aide de l'Assistant Google. Essayez de vous adresser au haut-parleur en énonçant une commande vocale. Le haut-parleur activera l'Assistant Google et exécutera votre commande vocale.



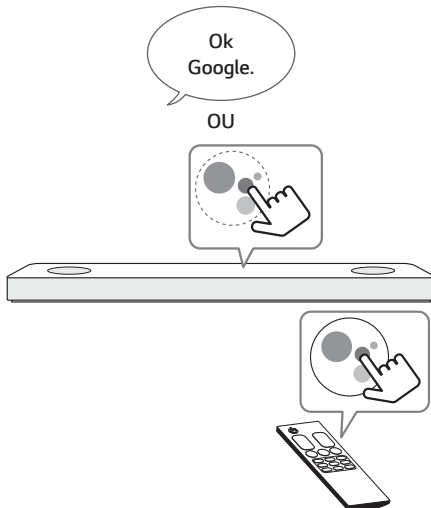

1. Allume le haut-parleur et connecte-toi au Wi-Fi (page 18).
2. Dites « Ok Google » ou appuyez sur . Le haut-parleur est activé et prêt à réceptionner vos commandes vocales.



3. Énoncez simplement ce que vous voulez voir réaliser. Le haut-parleur reconnaît la commande vocale et l'exécute.
4. Au bout de quelques secondes, l'Assistant Google va réagir à votre commande.

### ! Remarque

- L'Assistant Google ne réagit aux commandes vocales que lorsque vous utilisez le Wi-Fi ou le BT (**Bluetooth**) comme entrée. Si vous utilisez une entrée HDMI, Optique, ARC, Optical Sound Sync ou USB, vous devez utiliser le bouton  pour activer l'Assistant Google.
- Chaque fois que vous utilisez la reconnaissance vocale, dites « Ok Google » ou appuyez sur .

## Fonction confortable

Grâce à l'Assistant Google intégré, vous pouvez contrôler à la voix des appareils connectés compatibles (TV, éclairages, interrupteurs, prises électriques, thermostats, etc.).

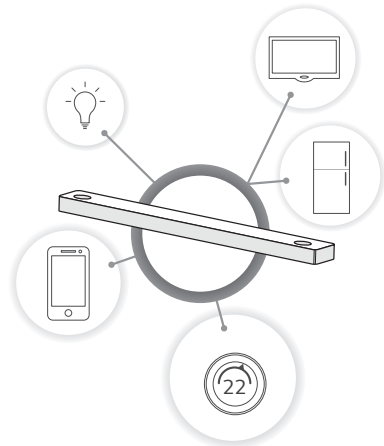

Pour en savoir plus, allez sur le site web indiqué ci-dessous.

- **Configuration, utilisation, etc. :** <http://support.google.com/assistant/answer/7540703>
- **Modèles d'appiances LG compatibles :** Vous trouverez toutes les information utiles sur <http://www.lg.com>.



## Commande vocale

1. Heure  
« Quelle heure est-il ? », « Quelle heure est-il maintenant ? », « Quelle heure est-il en Espagne ? »
2. Météo  
« Quel temps fait-il ? », « Que prévoit la météo pour ce week-end ? », « Quel temps fait-il à Paris ? », « Est-ce qu'il va pleuvoir demain ? »
3. Planning  
« Dis-moi quel est mon planning aujourd'hui », « Quand a lieu ma prochaine réunion ? », « Fais-moi penser à consulter mon planning à 18h »
4. Alarmes  
« Définir une alarme », « Définir une alarme pour 9 heures », « Réveille-moi à 9 heures », « Quelles alarmes ont été définies ? »
5. Musique  
« Joue la musique », « Morceau suivant », « Morceau précédent », « Mets la musique en pause »
6. Volume  
« Volume niveau 3 », « Volume au maximum », « Coupe le son », « Monte le son », « Baisse le son »
7. Appareils connectés  
« Règle le chauffage sur 22° »  
« Allume la lumière dans la cuisine »  
« Regarder sur la TV »

### ! Remarque

- Pour plus d'informations sur les commandes vocales, consultez l'écran d'aide de l'app « Google Home » ou allez sur le site web <http://support.google.com/assistant>
- **Commande vocale de changement du niveau de volume**
  - La fourchette de volume de la barre de son va de 1 à 40.  
(Sauf pour la fonction LGOPT. Dans la fonction LGOPT, la plage de volume est de 1 à 100).
  - L'Assistant Google reconnaît les commandes vocales de changement du niveau de volume en tant qu'échelle (de 1 à 10) ou en tant que pourcentage (de 1 à 100 %).

### ! Remarque

- Par exemple, si vous dites « Niveau de volume cinq », le niveau de volume passe à 20. Si vous dites « Volume à 65 % », il passe à 26.
- Le niveau du volume augmente ou diminue de 10 % (c'est-à-dire 4) lorsque vous dites « volume plus fort » ou « volume plus ».
- Lorsque vous énoncez des nombres de 10 et moins, il est recommandé d'ajouter « pour cent » pour empêcher une trop forte augmentation du son.
- Cette fonction est utilisable après la connexion au Wi-Fi. Si la LED de l'Assistant Google clignote en blanc, c'est que le haut-parleur n'est pas connecté au Wi-Fi. Appliquez les instructions d'installation de l'app « Google Home » et refaites une tentative (page 17).
- Si la LED de l'Assistant Google est fixe en orange, c'est que le micro est éteint. Dans ce cas, l'Assistant Google ne sera pas en mesure de recevoir votre commentaire. Appuyez sur  sur l'unité.
- Si l'Assistant Google n'arrive pas à comprendre vos commandes, il dira des choses comme « Désolé, je ne peux pas vous aider », « Pardon. Je ne comprends pas ».
- évitez les endroits bruyants car le haut-parleur risquerait de ne pas capter vos commandes ou les « Ok Google ». Au lieu de dire « Ok Google », appuyez sur .
- Lorsque la durée limite de reconnaissance vocale est dépassée sur des appareils intelligents, cette fonction s'annule automatiquement.
- Une prononciation correcte augmentera le taux de reconnaissance vocale.
- L'Assistant Google peut mettre un certain temps à reconnaître la voix ou à agir. Cela dépend de l'état de la connexion Wi-Fi ou de celui du serveur Google.
- Pour tout problème ou question concernant l'Assistant Google, dites « Ok Google, feedback ». Cela nous aidera à améliorer les services Google.

## Site de référence pour l'Aide Assistant Google

Configurer l'Assistant Google sur vos haut-parleurs	<a href="https://support.google.com/assistant/answer/7538816">https://support.google.com/assistant/answer/7538816</a>
Écouter de la musique	<a href="https://support.google.com/assistant/answer/7539710">https://support.google.com/assistant/answer/7539710</a>
Écouter de la musique sur votre TV ou sur vos haut-parleurs	<a href="https://support.google.com/assistant/answer/7539867">https://support.google.com/assistant/answer/7539867</a>
Regarder des émissions TV et des films	<a href="https://support.google.com/assistant/answer/7539991">https://support.google.com/assistant/answer/7539991</a>
Contrôler des appareils connectés	<a href="https://support.google.com/assistant/answer/7540703">https://support.google.com/assistant/answer/7540703</a>
Créer une liste d'achats	<a href="https://support.google.com/assistant/answer/7540969">https://support.google.com/assistant/answer/7540969</a>
Acheter des articles figurant sur votre liste d'achats	<a href="https://support.google.com/assistant/answer/7384588#speaker">https://support.google.com/assistant/answer/7384588#speaker</a>
Configurer et gérer Ma journée	<a href="https://support.google.com/assistant/answer/7393908#speaker">https://support.google.com/assistant/answer/7393908#speaker</a>
Écouter une radio	<a href="https://support.google.com/assistant/answer/7540307">https://support.google.com/assistant/answer/7540307</a>
Contrôler le volume de vos haut-parleurs	<a href="https://support.google.com/assistant/answer/7538817">https://support.google.com/assistant/answer/7538817</a>
Changer de langue	<a href="https://support.google.com/assistant/answer/7394513#speaker">https://support.google.com/assistant/answer/7394513#speaker</a>

## Contrôler votre TV et votre barre de son à l'aide de commandes vocales

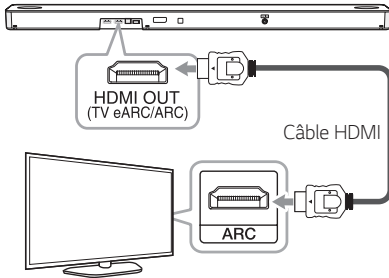

1. Connectez votre barre de son au Wi-Fi à l'aide de l'app Google Home.
2. Connectez votre barre de son et votre TV à l'aide d'un câble HDMI.
3. Énoncez une commande vocale. Voir les tableaux ci-dessous.

### ! Remarque

- Vous devez énoncer les commandes vocales en anglais.
- TV disponible : TV Web OS version 4.5 ou plus récente (Modèles LG TV sortis après 2019)
- Les commandes vocales utilisables sont susceptibles d'être modifiées suite à un changement de politique de la part de Google.
- Énoncez les commandes vocales avec une prononciation exacte et claire.

## Commandes vocales disponibles

### LG TV

Commandes	Action
Turn on LG TV Turn LG TV on Power on LG TV Power LG TV on	Allume votre LG TV.
Turn off LG TV Turn LG TV off Power off LG TV Power LG TV off	Éteint votre LG TV.
Channel up on LG TV LG TV channel up Next channel on LG TV	Votre LG TV passe à la chaîne suivante.
Channel down on LG TV LG TV channel down Previous channel on LG TV	Votre LG TV passe à la chaîne précédente.
Volume up on LG TV LG TV volume up	Le volume de votre LG TV augmente.
Volume down on LG TV LG TV volume down	Le volume de votre LG TV diminue.
Mute LG TV	Coupe le son de votre LG TV
LG TV unmute LG TV mute off	Rétablit le son de votre LG TV

## Barre son

Commandes		Action
Turn off LG sound bar Power off LG sound bar		Éteint votre barre de son LG.
Switch function to Enable function Set function to	Wi-Fi network	Passé à la fonction Wi-Fi.
	BLUETOOTH	Passé à la fonction BT ( <b>Bluetooth</b> ).
	OPTICAL	Passé à la fonction Optique.
	HDMI ARC	Passé à la fonction HDMI ARC.
	HDMI	Passé à la fonction HDMI.
	USB	Passé à la fonction USB.
Set sound effect	STANDARD	Passé à l'effet sonore STANDARD.
	AI SOUND PRO	Passé à l'effet sonore AI SOUND PRO.
	MOVIE	Passé à l'effet sonore MOVIE.
	MUSIC	Passé à l'effet sonore MUSIC.
	BASS BLAST (BASS BLAST PLUS)	Passé à l'effet sonore BASS BLAST (BASS BLAST PLUS).
Display the input source information		Indique dans l'afficheur des informations sur la source d'entrée.
Enable Auto volume Disable Auto volume		Active la fonction de volume auto. Désactive la fonction de volume auto.
Enable Auto Power Disable Auto Power		Active la fonction AUTO POWER Désactive la fonction AUTO POWER
Enable Night Time Disable Night Time		Active le mode Heures de nuit. Désactive le mode Heures de nuit.
Enable DRC Disable DRC		Active DRC. Désactive DRC.
Enable TV remote Disable TV remote		Active la fonction de télécommande TV. Désactive la fonction de télécommande TV.
Enable Surround Disable Surround		Active le son surround. Désactive le son surround.
Enable Neural X Disable Neural X		Active Neural X. Désactive Neural X.



## « LG Wi-Fi Speaker »

L'app LG Wi-Fi Speaker est fournie par LG Electronics. Cette app vous permet d'utiliser diverses fonctions de ce haut-parleur à partir de votre appareil intelligent :

### Conditions prérequis avant son utilisation

Pour pouvoir utiliser cette app, vous devez être connecté Wi-Fi en utilisant l'app « Google Home » (page 18).

### Profiter de votre musique sur le serveur réseau domestique et de votre appareil

Vous pouvez écouter de la musique sur le serveur réseau domestique et de votre appareil intelligent.

### Utiliser l'application intégrée Chromecast

Vous pouvez profiter des contenus musicaux à travers cette barre de son grâce aux applications Chromecast activée.

### Régler et contrôler la barre de son

Vous pouvez gérer les réglages et le contrôle de la barre de son même sans télécommande.

### Conditions requises

- **Le routeur sans fil** doit être connecté à internet.
- **Un appareil intelligent** tel qu'un smartphone ou une tablette doit être connecté au routeur sans fil via une connexion Wi-Fi.

#### ! Remarque

Pour plus d'informations sur l'app LG Wi-Fi Speaker, laissez-vous guider par les instructions de l'application.

## Installer l'application « LG Wi-Fi Speaker »

### À « l'App Store » d'Apple ou la « Play Store » de Google

1. Appuyez sur l'icône « l'App Store » d'Apple ou la « Play Store » de Google.
2. Tapez « LG Wi-Fi Speaker » dans la barre de recherche et appuyez sur « Rechercher ».
3. Sélectionnez « LG Wi-Fi Speaker » dans les résultats des recherches pour le télécharger.

#### ! Remarque

- L'application « LG Wi-Fi Speaker » sera disponible dans les versions de logiciel suivantes :  
Android OS : Ver 5.0 (ou supérieure)  
iOS : Ver 10 (ou supérieure)
- En fonction de votre appareil, l'application « LG Wi-Fi Speaker » peut ne pas fonctionner.
- Vous trouverez l'application disponible de cet appareil en utilisant l'app LG Audio.  
Système d'exploitation Android : Version 5.0 (ou plus récente)

# Utilisation de la technologie sans fil BLUETOOTH

## À propos de la technologie BLUETOOTH

**Bluetooth** est une technologie de communication sans fil pour les connexions de courte portée.

Le son peut être interrompu lorsque la connexion est perturbée par d'autres ondes électroniques ou que la distance entre les deux appareils connectés est trop grande.

La connexion d'appareils individuels via la technologie sans fil **Bluetooth** n'entraîne aucun frais. Un téléphone mobile équipé de la technologie sans fil **Bluetooth** peut être contrôlé en cascade si la connexion est effectuée via la technologie sans fil **Bluetooth**.

- Appareils disponibles : smartphone, lecteur MP3, ordinateur portable, etc.
- Version : 5,0
- Codec : SBC

## Profils BLUETOOTH

Pour pouvoir utiliser la technologie **Bluetooth**, les appareils doivent pouvoir interpréter certains profils. Ce haut-parleur est compatible avec le profil suivant.

A2DP (Advanced Audio Distribution Profile, profil de distribution audio avancé)

## Écoute de la musique d'un périphérique BLUETOOTH

Avant de commencer la procédure de couplage, veillez à ce que la fonction **Bluetooth** sur votre appareil intelligent soit activée. Reportez-vous au manuel d'utilisation de votre appareil **Bluetooth**. Une fois le couplage effectué, il n'est pas nécessaire de recommencer l'opération.

1. Allumez le haut-parleur et connectez-vous au Wi-Fi. Voir « Connexion au réseau » (pages 17-18).
2. Sélectionnez la fonction **Bluetooth** en appuyant plusieurs fois sur le bouton **F**. « BT » apparaît suivi de « READY » sur la fenêtre d'affichage.
3. Allumez l'appareil **Bluetooth** et procédez à l'opération de couplage. Lors de la recherche de ce haut-parleur avec votre appareil **Bluetooth**, celui-ci peut afficher une liste des appareils détectés selon le type d'appareil **Bluetooth** dont il s'agit. Votre haut-parleur apparaît sous le nom de « nom du haut-parleur (configuration de l'app) ».
4. Sélectionnez le « nom du haut-parleur (configuration de l'app) ».

### ! Remarque

- Le nom du haut-parleur est celui qui a été défini dans l'app « Google Home ». Par exemple, si le haut-parleur a été nommé « Salon » dans l'app « Google Home », le nom de « Salon » apparaîtra sur votre appareil **Bluetooth**.
- Vous avez la possibilité de vérifier et modifier ce nom dans l'app « Google Home » (page 44).
- Certains périphériques **Bluetooth** ont un mode de jumelage différent en fonction de leur type. Pour en savoir plus sur le jumelage **Bluetooth**, référez-vous au manuel du périphérique **Bluetooth**.

5. Lorsque cet appareil est correctement connecté à votre périphérique **Bluetooth**, les indications « PAIRED » → nom de votre périphérique → « BT » apparaissent successivement dans l'afficheur.

### ! Remarque

- Si le nom du périphérique est indisponible, vous verrez s'afficher « - ».
- Pour vérifier le nom du périphérique connecté, maintenez enfoncée la touche ⓘ de la télécommande. Le nom du périphérique **Bluetooth** connecté apparaît.

6. Écoute de musique

Pour lire de la musique sur votre appareil **Bluetooth**, reportez-vous au manuel d'utilisation de votre périphérique **Bluetooth**.

Le niveau de volume sera réglé en fonction du volume sonore de votre périphérique **Bluetooth**.

### ! Remarque

- Lorsque vous utilisez la technologie **Bluetooth**, vous devez établir une connexion entre l'unité et l'appareil Bluetooth aussi près que possible et conserver la distance. Il se peut que cela ne fonctionne pas bien dans le cas suivant :
  - Il y a un obstacle entre l'unité et l'appareil **Bluetooth**.
  - Un appareil utilise la même fréquence que la technologie **Bluetooth**, tel que du matériel médical, un four à micro-ondes ou un dispositif de réseau local sans fil.
- Si la LG TV est le dernier appareil connecté, la barre de son se connectera automatiquement à la TV à son prochain démarrage.
- Si la LG TV est éteinte, cette barre de son passera en mode **READY (Bluetooth prêt)**. Lorsque la TV sera rallumée, la barre de son ne se reconnectera pas automatiquement. Pour connecter la barre de son et la TV:
  - Dites « Ok Google, connecte le **Bluetooth** ».
  - Éteignez la barre de son et rallumez-la.

Puis laissez-vous guider par les instructions qui s'affichent sur l'écran de la TV.
- TV disponibles : Modèles LG TV sortis après 2016. Certaines TV risquent de ne pas bien fonctionner.

### ! Remarque

- Cette unité prend en charge une connexion automatique du **Bluetooth**. Cependant, elle ne fonctionne pas dans les cas suivants :
  - Quand vous redémarrez l'unité.
  - Lorsque vous déconnectez cet appareil vous-même.
  - Lorsque vous déconnectez cet appareil sur le périphérique **Bluetooth** connecté.
- Le son peut être interrompu lorsque des interférences provoquées par d'autres ondes électroniques perturbent la connexion.
- Le couplage est limité à « Un » appareil **Bluetooth**. Le multi-couplage n'est pas pris en charge.
- Selon le type d'appareil, il se peut que vous ne puissiez pas utiliser la fonction **Bluetooth**.
- Vous pouvez utiliser **Bluetooth** lorsque vous vous servez d'un téléphone, d'un Notebook, d'un lecteur mp3, etc.
- La qualité du son diminue avec l'éloignement entre l'unité et l'appareil **Bluetooth**.
- La connexion **Bluetooth** est interrompue lorsque l'appareil est éteint ou lorsque le périphérique **Bluetooth** est trop éloigné de l'appareil.
- Si la connexion **Bluetooth** est perdue, reconnectez l'appareil **Bluetooth**.
- Lorsqu'un appareil **Bluetooth** n'est pas connecté, « **READY** » apparaît sur la fenêtre d'affichage.
- Si vous changez de fonction après avoir connecté un périphérique **Bluetooth**, la connexion **Bluetooth** sera interrompue. Lorsque vous revenez à la fonction **Bluetooth**, la connexion **Bluetooth** est rétablie automatiquement.
- Une fois qu'un appareil est connecté à la barre de son, les autres appareils ne pourront plus la trouver et s'y connecter. Pour connecter un autre appareil, commencez par déconnecter l'appareil actuel.

## Utiliser les commandes vocales pour se connecter à BLUETOOTH

Si le haut-parleur est déjà associé à un appareil **Bluetooth**, vous pouvez utiliser l'Assistant Google pour vous connecter au **Bluetooth**. Dites « Connecter », « Connecte-toi au **Bluetooth** » ou « Ok **Bluetooth** ».

Pour le déconnecter, dites « Annuler », « Dissocier appareils » ou « Supprimer tous les appareils ».

## Contrôle d'un appareil BLUETOOTH connecté

Vous pouvez contrôler un appareil **Bluetooth** connecté à partir de la barre de son : lire, mettre en pause, sauter, volume.



### Remarque

- Cette fonctionnalité n'est utilisable que sur Android OS et iOS.
- Elle peut ne pas être prise en charge sur certains appareils **Bluetooth** ou sur certaines TV dont le fonctionnement est différent.
- Vous pouvez contrôler par reconnaissance vocale des appareils **Bluetooth** connectés. Voir « Comment utiliser l'Assistant Google » (page 36).

## Modifier nom haut-parleur

Dans l'app « Google Home », vous avez la possibilité de vérifier et modifier le nom du haut-parleur.

## Autres fonctions

### Utilisation de la télécommande de votre téléviseur

Vous pouvez contrôler certaines fonctions de cet appareil en vous servant de la télécommande de votre téléviseur même avec des produits d'autres fabricants. Les fonctions pouvant être contrôlées sont l'augmentation/la diminution du volume et la mise en sourdine.

Maintenez enfoncée la touche **SOUND EFFECT** de la télécommande pendant environ 3 secondes. L'indication « ON - TV REMOTE » apparaît et vous pouvez alors contrôler cet appareil via la télécommande de votre téléviseur.

Pour vérifier l'état de cette fonction, maintenez enfoncé le bouton **SOUND EFFECT** de la télécommande.

Pour désactiver cette fonction, maintenez enfoncé le bouton **SOUND EFFECT** de la télécommande, puis relâchez-le et appuyez une nouvelle fois dessus pendant que « ON - TV REMOTE » défile à l'écran.

#### ! Remarque

- Assurez-vous que la sortie son de votre téléviseur est réglée sur [Haut-parleur externe].
- Cette fonction est inopérante sur la télécommande du téléviseur LG.
- Cette fonction peut ne pas fonctionner correctement lorsque des fonctions de contrôle du téléviseur telles que HDMI CEC, SIMPLINK et LG Sound Sync sont activées.
- Cette fonctionnalité peut ne pas être compatible lorsque l'unité et la télévision sont reliées avec un câble HDMI.
- Certaines télécommandes ne sont pas prises en charge.

### Allumage/extinction automatique

La barre de son s'allume et s'éteint automatiquement en fonction d'une source d'entrée : Optique

Pour activer cette fonction, sur la télécommande, appuyez sur **AUTO POWER** et appuyez dessus une nouvelle fois lorsque OFF-AUTO POWER défile.

Pour vérifier le statut de cette fonction, sur la télécommande, appuyez sur **AUTO POWER**.

Pour désactiver cette fonction, sur la télécommande, appuyez sur **AUTO POWER** et appuyez dessus une nouvelle fois lorsque ON-AUTO POWER défile.

### Allumer

Lorsque vous allumez votre TV ou un appareil externe connecté à cette unité, cette dernière reconnaît le signal d'entrée et sélectionne la fonction appropriée. Vous pouvez entendre le son à partir de votre appareil.

### Éteindre

Lorsque la TV est éteinte, la barre de son se met en mode Veille avec maintien de la connexion au réseau.

#### ! Remarque

- Une fois l'appareil allumé par la fonction AUTO POWER, il sera éteint automatiquement si aucun signal n'est reçu pendant un certain temps depuis le téléviseur connecté par la fonction de LG Sound Sync (Optique).
- Une fois allumée par la fonction AUTO POWER, l'unité s'éteindra automatiquement si, au bout d'un certain temps, elle ne reçoit aucun signal de l'appareil externe.
- Si vous éteignez l'appareil directement, celui-ci ne pourra pas être mis en marche automatiquement par la fonction AUTO POWER. Cependant, l'appareil peut être mis en marche par la fonction AUTO POWER lorsqu'un signal optique est reçu après 5 secondes d'absence de signal.
- Selon le périphérique connecté, il est possible que cette fonction soit inopérante.
- Lorsque vous allumez cette unité pour la première fois, la fonction Mise en marche Auto est activée.
- Vous pouvez régler la fonction AUTO POWER uniquement lorsque cet appareil est allumé.

## Changement automatique de fonction

La barre de son reconnaît les signaux en entrée (optiques, HDMI ARC, **Bluetooth** et app LG Wi-Fi Speaker) et elle change automatiquement de fonctionnement pour s'adapter aux signaux reçus.

### Lorsque vous allumez votre TV ou un périphérique externe

Lorsque vous allumez votre TV ou un périphérique externe connecté par Optique, LG Sound Sync (optique) ou HDMI ARC, cette barre de son bascule sur les fonctions appropriées et vous pouvez écouter le son grâce à elle.

### Lorsque vous essayez de connecter un appareil BLUETOOTH

Lorsque vous essayez de connecter votre appareil **Bluetooth** à cette unité, la fonction **Bluetooth** est sélectionnée. Vous pouvez écouter votre musique sur l'appareil **Bluetooth**.

### Quand vous jouez de la musique en utilisant l'application « LG Wi-Fi Speaker »

Quand vous jouez de la musique en utilisant l'application « LG Wi-Fi Speaker » sur votre appareil intelligent, cette barre de son bascule vers la fonction Wi-Fi et vous pouvez écouter de la musique avec.



#### Remarque

Cet appareil ne change pas la fonction en mode optique si le mode SIMPLINK est activé sur le téléviseur, le lecteur de disques Blu-ray, le décodeur ou autre périphérique connecté ou si le périphérique compatible CEC connecté est allumé.

Si vous voulez utiliser le changement automatique de la fonction, désactivez la fonction SIMPLINK de votre téléviseur LG. Il faut environ 30 secondes pour désactiver la fonction SIMPLINK.

## Mode veille

Le haut-parleur passe en mode veille si aucune musique n'est en cours de lecture et qu'aucune touche n'est actionnée.

### Mode veille

Appuyez sur  pendant environ 3 secondes jusqu'à ce que le haut-parleur passe en mode veille. La mention « GOOD-BYE » apparaît alors sur l'afficheur. Et tous les ports réseau sans fil sont désactivés.

## Mode veille avec maintien de la connexion au réseau

### Option 1.

Lorsque de la musique n'est pas jouée et que l'on n'a pas appuyé sur l'un des boutons pendant une quinzaine de minutes, le haut-parleur passe en mode Veille avec maintien de la connexion au réseau. La mention « GOOD-BYE » apparaît alors sur l'afficheur.

### Option 2.

Si vous appuyez sur , le haut-parleur passe en mode Veille avec maintien de la connexion au réseau. La mention « GOOD-BYE » apparaît alors sur l'afficheur.

## Réinitialisation de l'enceinte

Si l'enceinte n'est pas réactif, réinitialisez l'enceinte.



Maintenez enfoncé le  sur l'unité jusqu'à ce que vous entendiez le bip émis une seule fois. L'indication « RESET » apparaît dans l'afficheur. Puis toutes les informations stockées concernant les réseaux sans fil sont supprimées.

# Dépannage

## Généralités

Symptômes	Cause et solution
L'unité ne fonctionne pas correctement.	<ul style="list-style-type: none"> <li>Coupez l'alimentation de cet appareil et du périphérique externe raccordé (téléviseur, caisson de basse, lecteur de DVD, amplificateur, etc.) et rétablissez-la.</li> <li>Débranchez le cordon d'alimentation de cette unité et de l'appareil externe connecté (TV, caisson de basses, lecteur DVD, ampli, etc.) et essayez de les brancher à nouveau.</li> <li>Les réglages précédents peuvent ne pas être sauvegardés lorsque l'alimentation de l'appareil est éteinte.</li> </ul>
L'appareil ne s'allume pas.	<p>Le cordon d'alimentation est-il branché sur la prise ?</p> <ul style="list-style-type: none"> <li> Branchez le cordon sur la prise.</li> </ul>
Il n'y a pas de son.	<p>Le volume est-il au minimum ?</p> <ul style="list-style-type: none"> <li>Réglez le volume.</li> <li>Lorsque vous vous servez d'une connexion à un appareil externe (décodeur, appareil <b>Bluetooth</b>, etc.), ajustez le niveau du volume sonore de l'appareil.</li> </ul> <p>La fonction sourdine est-elle activée ?</p> <ul style="list-style-type: none"> <li>Appuyez sur la touche  ou régler le niveau du volume pour annuler la fonction de mise en sourdine.</li> </ul> <p>La fonction est-elle correctement sélectionnée ?</p> <ul style="list-style-type: none"> <li>Vérifiez la source d'entrée et choisissez celle qui est correcte.</li> </ul>
Absence de son du caisson de basses	<p>Le caisson de basses est-il branché ?</p> <ul style="list-style-type: none"> <li>Enfoncez correctement le cordon d'alimentation du caisson de basses dans la prise murale.</li> </ul> <p>Le couplage entre l'appareil et le caisson de basses est-il interrompu ?</p> <ul style="list-style-type: none"> <li>Connectez l'appareil et le caisson de basses. (Page 20)</li> </ul>
La télécommande ne fonctionne pas correctement.	<p>La télécommande est-elle trop éloignée de l'appareil ?</p> <ul style="list-style-type: none"> <li>Actionnez la télécommande dans un rayon de 7 m de l'appareil.</li> </ul> <p>Un obstacle se trouve-t-il entre la télécommande et l'appareil ?</p> <ul style="list-style-type: none"> <li>Retirez l'obstacle.</li> </ul> <p>Les piles de la télécommande sont-elles vides ?</p> <ul style="list-style-type: none"> <li>Remplacez les piles par des neuves.</li> </ul>
La fonction AUTO POWER est inopérante.	<ul style="list-style-type: none"> <li>Vérifiez la connexion de l'appareil externe (TV, lecteur DVD/Blu-Ray).</li> <li>Vérifiez l'état de la fonction SIMPLINK sur votre téléviseur LG et désactivez-la.</li> <li>Selon le périphérique connecté, il est possible que cette fonction soit inopérante.</li> </ul>
LG Sound Sync ne fonctionne pas.	<ul style="list-style-type: none"> <li>Vérifiez si votre téléviseur LG prend en charge LG Sound Sync (Filaire).</li> <li>Vérifiez la connexion de LG Sound Sync (Filaire).</li> <li>Vérifiez le réglage sonore de votre téléviseur et de cette unité.</li> </ul>



Symptômes	Cause et solution
Le son retransmis par l'appareil est faible.	<p>Vérifiez les détails ci-dessous et réglez l'unité en conséquence.</p> <ul style="list-style-type: none"> <li>• Basculez l'état de la fonction DRC vers [OFF] en utilisant « LG Wi-Fi Speaker ».</li> <li>• Avec la barre de son connectée au téléviseur, changez le paramètre AUDIO DIGITAL OUT dans le menu du téléviseur de [PCM] à [AUTO] ou [BITSTREAM].</li> <li>• Avec la barre de son connectée au lecteur, changez le paramètre AUDIO DIGITAL OUT dans le menu Configuration du lecteur de [PCM] à [PRIMARY PASS-THROUGH] ou [BITSTREAM].</li> <li>• Réglez l'option audio DRC sur [OFF] dans le menu de configuration de l'appareil connecté.</li> <li>• Assurez-vous que le mode Heures de nuit n'est pas activé. Désactivez le mode Heures de nuit.</li> </ul>
L'USB n'est pas reconnu	<ul style="list-style-type: none"> <li>• Formatez l'appareil USB et connectez-le à nouveau. Pour formater le périphérique USB, sélectionnez le système de fichiers disponible. (page 33).</li> </ul>
Le jumelage <b>Bluetooth</b> ne fonctionne pas bien.	<ul style="list-style-type: none"> <li>• L'appareil <b>Bluetooth</b> doit être allumé.</li> <li>• Désactivez et réactivez le <b>Bluetooth</b> sur votre appareil <b>Bluetooth</b>, puis essayez à nouveau de le jumeler.</li> <li>• Ôtez tout obstacle qui s'interpose entre l'appareil <b>Bluetooth</b> et la barre de son.</li> <li>• Selon le type de l'appareil <b>Bluetooth</b> ou selon l'environnement sonore, le jumelage avec la barre de son peut échouer.</li> </ul>
La barre de son ne se connecte pas à l'appareil <b>Bluetooth</b> .	<ul style="list-style-type: none"> <li>• Assurez-vous que le haut-parleur est bien connecté au Wi-Fi en utilisant l'app Goo« Google Home ».</li> </ul>
Le reconnaissance vocale ne fonctionne pas bien.	<ul style="list-style-type: none"> <li>• Le haut-parleur peut ne pas être reconnu en raison du bruit environnant.</li> <li>• Au lieu de dire « Ok Google », appuyez sur .</li> <li>• Assurez-vous que le micro est coupé. Appuyez sur  sur l'unité.</li> </ul>

## Réseau

Symptômes	Cause et solution
Impossible de connecter le haut-parleur à votre réseau domestique	<ul style="list-style-type: none"> <li>• La communication sans fil est peut-être interrompue par des appareils ménagers qui utilisent les radiofréquences. Éloignez le haut-parleur de ces appareils.</li> <li>• Vérifiez votre routeur. Essayez de l'éteindre et de le rallumer.</li> <li>• Vérifiez que le Wi-Fi est bien activé sur votre appareil intelligent.</li> <li>• Vérifiez que le haut-parleur et votre appareil intelligent sont bien connectés au même Wi-Fi.</li> </ul>
La connexion Wi-Fi ne fonctionne pas bien.	<p>Et si vous redémarrez le routeur ?</p> <ul style="list-style-type: none"> <li>• Vous devez éteindre les haut-parleurs et les rallumer.</li> </ul> <p>Si vous installez un nouveau routeur:</p> <ul style="list-style-type: none"> <li>• Vous devez le réinitialiser à ses paramètres de sortie d'usine et configurer la connexion réseau du haut-parleur.</li> </ul>

## 4

## Application

Symptômes	Cause et solution
L'application ne fonctionne pas correctement.	<p>Une erreur se produit lors de l'accès à l'app ?</p> <ul style="list-style-type: none"> <li>• Assurez-vous que votre appareil intelligent est bien compatible avec l'app.</li> <li>• Assurez-vous que la version de l'application est à jour.</li> <li>• Assurez-vous que l'appareil connecté s'allume bien.</li> </ul>

## REMARQUES sur l'utilisation de la connexion sans fil

Symptômes	Cause et solution
Cet appareil peut subir des interférences sans fil.	<ul style="list-style-type: none"> <li>La connexion sans fil peut ne pas fonctionner normalement dans une zone où le signal est faible.</li> <li>Installez l'appareil suffisamment près du caisson de basse sans fil.</li> <li>Pour des performances optimales, n'installez pas l'appareil sur un meuble métallique.</li> </ul>
Le périphérique <b>Bluetooth</b> peut ne pas fonctionner correctement ou faire du bruit dans les cas suivants.	<ul style="list-style-type: none"> <li>Lorsqu'une partie de votre corps est en contact avec l'émetteur-récepteur du périphérique <b>Bluetooth</b> ou la barre de son.</li> <li>En présence d'un obstacle ou d'un mur, ou bien lorsque l'appareil est installé dans un endroit confiné.</li> <li>Si un autre appareil (réseau local sans fil, équipement médical ou micro-ondes) utilise la même fréquence, laissez une distance aussi grande que possible entre les appareils.</li> <li>Lorsque vous connectez l'appareil au périphérique <b>Bluetooth</b>, faites en sorte que les appareils soient aussi proches que possible l'un de l'autre.</li> <li>Si l'appareil est trop loin du périphérique <b>Bluetooth</b>, la connexion est interrompue et un dysfonctionnement peut se produire.</li> </ul>

## REMARQUES pour lancer le mode Demo

Symptômes	Cause et solution
Vous ne pouvez pas changer de source d'entrée en utilisant le bouton <b>F</b> , comme le BT ( <b>Bluetooth</b> ), l'interface HDMI etc. et seule l'indication [DEMO] s'affiche à l'écran.	Débranchez le câble d'alimentation, puis rebranchez-le. Si cela ne fonctionne pas, maintenez enfoncé le bouton <b>F</b> (pendant 5 secondes environ) de l'appareil principal, jusqu'à ce que l'écran indique la fonction sélectionnée en cours.
La télécommande ne fonctionne pas (pas de réponse).	

## Impératifs à respecter pour les fichiers

**Extensions de fichier disponible :** « .mp3 », « .aac », « .ogg », « .flac », « .wav »

**Fréquence d'échantillonnage :**

MP3 : dans les 32 à 48 kHz  
 OGG : dans les 32 à 48 kHz  
 AAC : dans les 32 à 48 kHz  
 FLAC : 32 kHz, 44,1 kHz, 48 kHz, 88,2 kHz, 96 kHz, 176,4 kHz et 192 kHz (16 bit/ 24 bit)  
 WAV : 32 kHz, 44,1 kHz, 48 kHz, 88,2 kHz, 96 kHz, 176,4 kHz et 192 kHz (16 bit/ 24 bit)

**Débit binaire :**

MP3 : dans les 8 à 320 kbps  
 OGG : dans les 64 à 320 kbps  
 AAC : dans les 8 à 320 kbps

- Le format requis des fichiers n'est pas toujours compatible. Il se peut qu'il y ait des restrictions selon les fonctionnalités des fichiers et la capacité du serveur multimédia.
- Selon les types de fichiers ou les modes d'enregistrement, il peut ne pas les lire.
- Certains fichiers dotés de DRM ne sont pas pris en charge par ce haut-parleur.
- Les types de fichiers supportés peuvent être différents selon le système d'exploitation ou le fabricant de l'appareil intelligent ou du PC.

## Marques de commerce et licences

Toutes les autres marques sont des marques commerciales de leurs propriétaires respectifs.



Pour les brevets DTS, voir <http://patents.dts.com>.  
 Fabriqué sous licence de DTS Licensing Limited. DTS, le Symbole, et DTS et le Symbole associés, DTS:X et le logo DTS:X sont des marques déposées ou des marques commerciales de DTS, Inc. aux États-Unis et dans d'autres pays. © DTS, Inc. Tous droits réservés.



La marque et les logos **Bluetooth®** correspondants sont des marques déposées détenues par **Bluetooth SIG, Inc.** et toute utilisation de telles marques par LG Electronics s'effectue sous licence. Toutes les autres marques commerciales et marques déposées appartiennent à leurs propriétaires respectifs.



Les termes HDMI et High-Definition Multimedia Interface ainsi que le logo HDMI sont des marques commerciales ou des marques déposées de HDMI Licensing Administrator, Inc. aux États-Unis et dans d'autres pays.



Fabriqué sous licence de Dolby Laboratories. Dolby, Dolby Atmos, et le symbole représentant un double D sont des marques de commerce de Dolby Laboratories.

## Spécifications

Généralités	
Consommation	Reportez-vous à l'étiquette principale sur l'appareil.
	Veille en réseau : 5,0 W (si tous les ports réseau sont activés.)
Adaptateur secteur	Modèle : DA-50F25 Fabricant : Asian Power Devices Inc. Entrée : 100 - 240 V ~ 50 - 60 Hz Sortie : 25 V $\overline{\text{---}}$ 2 A
Dimensions (L x H x P)	Approx. 1060,0 mm x 57,0 mm x 119,0 mm (avec les patins)
Température de fonctionnement	5 °C à 35°C
Humidité de fonctionnement	5 % à 90 %
Alimentation électrique par Bus (USB)	5 V $\overline{\text{---}}$ 500 mA
Fréquence d'échantillonnage audio d'entrée numérique disponible	32 kHz, 44,1 kHz, 48 kHz, 88,2 kHz, 96 kHz, 192 kHz
Format audio d'entrée numérique disponible	Dolby Atmos, Dolby Audio, DTS:X, DTS-HD, PCM

Entree/Sortie	
OPTICAL IN	3 V (crête à crête), prise optique x 1
HDMI IN	19 broches (Type A, connecteur HDMI™) x 1
HDMI OUT	19 broches (Type A, connecteur HDMI™) x 1 1080p, 1080i, 720p, 576p, 480p 2160p@24/25/30 Hz 4:4:4 2160p@60/50 Hz 4:2:0 Les sources 4K qui dépendent de HDCP 2.3 sont prises en charge à des résolutions 4K.

Amplificateur (sortie RMS)	
Total	440 W RMS
Avant	40 W RMS x 2 (4 $\Omega$ à 1 kHz, THD 10 %)
Centre	40 W RMS (4 $\Omega$ à 1 kHz, THD 10 %)
Haut	50 W RMS x 2 (4 $\Omega$ à 1 kHz, THD 10 %)
Caisson de basses	220 W RMS (3 $\Omega$ à 80 Hz, THD 10 %)

Caisson de basses sans fil	
Alimentation	Reportez-vous à l'étiquette principale sur le caisson de basses.
Consommation	Reportez-vous à l'étiquette principale sur le caisson de basses.
Type	1 haut-parleur 1 voie
Impédance	3 $\Omega$
Puissance d'entrée nominale	220 W RMS
Puissance d'entrée maximale	440 W RMS
Dimensions (L x H x P)	Approx. 221,0 mm x 390,0 mm x 312,8 mm

Système	
LAN sans fil (antenne interne)	Réseaux Wi-Fi 802.11a/b/g/n

### SPK8-S (SPK8-S, S78S1-S), Vendu séparément

Récepteur sans fil	
Alimentation	Reportez-vous à l'étiquette principale du récepteur sans fil.
Consommation	Reportez-vous à l'étiquette principale du récepteur sans fil.
Arrière	70 W RMS x 2 (3 $\Omega$ à 1 kHz, THD 10 %)
Dimensions (L x H x P)	Approx. 60,0 mm x 220,0 mm x 175,0 mm

Enceintes arrière (chacune)	
Type	1 haut-parleur 1 voie
Impédance	3 $\Omega$
Puissance d'entrée nominale	70 W RMS
Puissance d'entrée maximale	140 W RMS
Dimensions (L x H x P)	Approx. 100,0 mm x 140,0 mm x 100,0 mm

- La conception et les spécifications sont sujettes à modification sans préavis.

## Manipulation de l'enceinte

### Lors de l'expédition du haut-parleur

Veillez conserver le carton d'expédition et les emballages d'origine. Si vous devez transporter le haut-parleur, pour une protection maximale, emballez-le tel que vous l'avez reçu à sa sortie de l'usine.

### Entretien des surfaces extérieures

- N'utilisez pas de liquides volatils tels qu'une bombe d'insecticide à proximité.
- Essayez sans appuyer pour ne pas abîmer la surface.
- Ne laissez pas des produits en caoutchouc ou en plastique en contact prolongé avec le haut-parleur.

### Nettoyage du haut-parleur

Pour nettoyer l'appareil, utilisez un chiffon doux et sec. Si les surfaces sont très sales, utilisez un chiffon doux légèrement humidifié d'une solution détergente douce. N'utilisez pas de solvants puissants (alcool, benzine ou diluants) car ces derniers risquent d'endommager la surface du haut-parleur.

## Informations importantes concernant les services réseau

Toutes les informations, les données, les documents, les communications, les téléchargements, les fichiers, le texte, les images, les photographies, les graphiques, les vidéos, les transmissions de réseau, les publications, les outils, les ressources, le logiciel, le code, les programmes, les applets, les widgets, les applications, les produits et autres contenus (« Contenu ») et tous les services et les offres (« Services ») offerts ou mis à disposition par ou à travers une tierce partie (chaque « Service Provider ») est de la responsabilité exclusive du prestataire du service.

La disponibilité et l'accès au Contenu et aux Services fournis par le fournisseur de services à travers l'appareil LGE sont sujets à des modifications à tout moment, sans préavis, y compris, mais non limité à la suspension, l'annulation ou la cessation de l'ensemble ou de toute partie du Contenu ou des Services.

En cas de problème ou pour toute requête liée au Contenu ou aux services, vous pouvez consulter le site Web du fournisseur des services pour les informations actualisées. LGE n'est pas responsable pour le service clientèle lié au Contenu et aux Services. Toute question ou requête pour un service lié au Contenu ou aux Services doit être directement adressée au Contenu et aux Prestataires de Services respectifs.

Veillez noter que LGE n'est responsable d'aucun Contenu ou Services fournis par le Prestataire de Services ou toutes modifications pour, l'élimination de, ou la cessation d'un tel Contenu ou Services et ne garantit pas la disponibilité ou l'accès à ce Contenu ou à ces Services.

## CONDITIONS D'UTILISATION

Ces conditions d'utilisation s'appliquent à ces individus ou groupes qui utilisent l'enceinte Wi-Fi de LG, à tout logiciel associé à l'enceinte Wi-Fi de LG, à cette application et à tous les services associés à cette application (collectivement « LG Software »). Elles fixent les responsabilités de LGE pour vous ainsi que l'identification de qu'il faut « faire » et « ne pas faire » qu'il faut connaître avant d'utiliser le logiciel LG. Le logiciel LG est une propriété de LG appartenant à LG Electronics Inc., une société enregistrée en Corée dont le siège est sis au Yeouido-dong 20, Yeoungdeungpo-gu, Séoul, Corée. LGE, et ceux qui administrent ses licences (« LG », « nous »).

En accédant ou en utilisant le logiciel LG, vous confirmez que vous acceptez ces Conditions d'utilisation et que vous acceptez de vous y conformer. Si vous n'acceptez pas ces Conditions d'utilisation, vous ne devez pas accéder ou utiliser le logiciel LG. Si un conflit survient entre ces Conditions d'utilisation et tout autre document en référence dans ces Conditions d'utilisation, ces Conditions d'utilisation prévaudront, à moins que cela ne soit autrement indiqué dans le document concerné.

Nous vous octroyons une licence non exclusive pour utiliser une copie préinstallée du logiciel LG exclusivement dans la mesure nécessaire pour que vous puissiez utiliser votre enceinte Wi-Fi de LG dans le cadre d'une utilisation personnelle et non pas dans un autre but.

Vous reconnaissez que tous les droits de propriété du logiciel LG partout dans le monde nous appartiennent exclusivement et qu'aucun droit de propriété du logiciel LG n'est transféré pour vous. Vous êtes uniquement habilités à utiliser le logiciel LG tel qu'il est accordé dans ces conditions de licence.

Vous ne pouvez pas copier, modifier, décompiler ou rétroconcevoir notre logiciel de quelque façon que ce soit, à moins d'y être autorisé par la loi. Nous nous réservons le droit de suspendre, d'annuler ou d'interrompre tout ou partie des Services sans préavis si nous considérons qu'il y a infraction des Conditions d'utilisation de votre part.

Vous reconnaissez que le logiciel LG n'a pas été développé pour répondre des exigences individuelles. Nous ne faisons aucune promesse ni garantie quant au fait que le logiciel LG est exempt de bogues ou d'erreurs ou qu'il sera toujours disponible. Nous

mettons en œuvre des efforts raisonnables sur le plan commercial pour proposer le logiciel LG de manière continue, avec un souci de qualité élevé mais nous ne pouvons pas garantir qu'il sera toujours disponible, sans interruption ou sans erreurs. Il est possible que nous interrompions ou arrêtons le logiciel LG ou suspendions ou limitons votre utilisation de l'ensemble ou d'une partie des Services là où nous le considérons raisonnablement nécessaire pour des raisons techniques, d'utilisation, de sécurité, de légalité ou de réglementation.

Nous n'acceptons aucune responsabilité si, pour une raison quelconque, les Services ou une partie d'entre eux deviennent indisponibles à un certain moment ou pour toute période.

Bien que vous puissiez utiliser le logiciel LG pour télécharger et accéder au contenu ou aux applications mis à la disposition par des tierces parties sur votre logiciel LG, nous ne faisons aucune promesse ou garantie quant au fait que vous serez toujours capable d'accéder à ce contenu ou à ces applications. Dans la mesure qui nous est permise par la loi, nous excluons toute garantie, condition ou autre engagement pouvant être implicitement visés dans ces conditions de licence par la loi.

Dans la mesure permise par la loi applicable, nous excluons toute responsabilité en cas de pertes ou de dommages subis par vous ou toute autre personne dans le cadre de votre utilisation du Logiciel LG. Nous ne sommes responsables que des pertes ou dommages qui sont une conséquence prévisible d'un manquement de notre part aux présentes conditions de licence ou de notre négligence, et dans la limite du montant défini ci-dessous, mais nous ne sommes pas responsables des pertes qui ne sont pas prévisibles. Une perte ou un dommage est prévisible si elle/il est la conséquence évidente d'un manquement de notre part ou si vous et nous l'avons envisagé(e) lorsque vous avez commencé à utiliser le Logiciel LG.

Pour tout(e) perte ou dommage qui n'est pas exclu(e) en vertu de la présente licence, notre responsabilité globale et celle de notre groupe de sociétés à votre égard, qu'il s'agisse de responsabilité contractuelle, délictuelle (y compris la négligence) ou autre, est limitée au montant que vous avez payé pour votre service du Logiciel LG. Dans les mesures permises par les lois en vigueur, certaines juridictions ne permettent pas la limitation ou l'exclusion d'une responsabilité pour des dommages directs ou indirects, ou par une législation qui limite ou exclut la responsabilité, de sorte que la limite citée plus haut ne s'applique pas pour vous.



Aucune disposition des présentes conditions de licence ne limite ou n'exclut notre responsabilité en cas de décès ou de préjudice corporel résultant de notre négligence, d'une fraude ou d'une présentation déformée ou toute autre responsabilité ne pouvant être ni exclue ni limitée par la loi.

LG Software offre un accès aux « applications » et à des liens d'autres services propriétés de tierces parties, comme les fournisseurs de contenus. Toutes les applications, services et contenus de tiers auxquels vous accédez via les Services sont mis à votre disposition par ces fournisseurs tiers et sont en dehors du champ d'application de ces Conditions d'utilisation.

Vos relations avec les fournisseurs tiers concernent exclusivement vous et les fournisseurs en question et peuvent être soumis aux conditions et à la politique de confidentialité du fournisseur. Nous vous encourageons à lire ces documents, bien que nous ne soyons pas responsables de leur contenu. Nous déclinons toute responsabilité du fait des applications, des services ou du contenu fournis par des fournisseurs tiers.

Nous pouvons imposer des limites à l'utilisation ou à l'accès au contenu, applications ou services de certains tiers, dans tous les cas sans préavis ni responsabilité. Nous déclinons expressément toute responsabilité pour toute modification, interruption, désactivation, annulation ou suspension de tout contenu, application ou service mis à la disposition via ce logiciel LG. Nous déclinons toute responsabilité et ne sommes pas responsables du service clientèle lié au Contenu, à l'application et aux Services. Toute question ou requête pour un service lié au contenu, à l'application ou aux services doit être directement adressée aux fournisseurs de services ou aux développeurs d'applications respectifs.

Les présentes dispositions n'affectent pas les droits qui vous sont accordés par la loi en tant que consommateur.

Caractère approprié des services pour les enfants et outils de contrôle parental.

Modifier ce qui suit en conséquence, le cas échéant : Les services ne sont pas destinés à des enfants âgés de moins de 13 ans et ne sont pas spécifiquement structurés pour attirer les enfants de moins de 13 ans. De plus, certains contenus auxquels vous pouvez accéder lors de votre utilisation des Services peuvent contenir des éléments que vous pourriez considérer comme indécents, répréhensibles ou non appropriés pour les enfants.

Si vous autorisez un enfant à utiliser votre Smart TV de LG afin d'accéder aux Services, alors il vous incombe de décider si les Services en question sont appropriés pour que l'enfant y accède.

[Votre Smart TV offre un outil de contrôle parental (par le biais d'un code PIN à 4 chiffres). Si vous avez activé le code PIN à 4 chiffres, votre Smart TV de LG ne pourra pas afficher le contenu accès restreint à moins que vous ne saisissez le code PIN. Vous êtes responsable du paramétrage et du maintien de l'outil de contrôle parental et de tout autre contrôle disponible, et nous ne serons responsable d'aucune nuisance, perte ni dommage subi par vous-même ou par tout autre utilisateur de votre Smart TV de LG en raison de votre absence de paramétrage ou de maintien de ces outils de contrôle parental. Selon le modèle de votre Smart TV de LG, ces fonctions sont susceptibles de ne pas être disponibles.

Virus et sécurité

Modifier ce qui suit en conséquence, le cas échéant : Nous mettons en œuvre des efforts raisonnables sur le plan commercial afin de garantir que les services soient sécurisés et dépourvus de virus, mais ces efforts ne peuvent pas garantir et ne garantissent pas que les Services ne comportent pas de bogues, virus ou autres vulnérabilités.

De plus, nous excluons toute responsabilité pour toute perte ou dommage provoqué par un virus, une attaque par déni de service distribué ou d'autres éléments technologiques nuisibles risquant d'infecter votre Smart TV de LG, vos données ou tout autre matériel vous appartenant, lors de votre utilisation des Services.

Modifiez comme vous le jugez utile : Réclamations

Si vous avez des réclamations, questions ou requêtes à propos des Services, veuillez contacter [indiquez une référence d'une adresse e-mail de LG non privée].

Modifiez comme vous le jugez utile : Divers

Sauf disposition contraire expresse, ces Conditions d'utilisation et les documents auxquels elles font référence contiennent l'intégralité de l'accord vous liant à nous concernant votre utilisation des Services et prévalant sur tous les précédents accords, arrangements, engagements ou propositions, tant écrits qu'oraux, entre vous même et nous en relation avec votre utilisation des Services.

Nous pouvons céder, sous-traiter ou transférer tout ou partie de nos droits et obligations sous ces Conditions d'utilisation à toute société, entreprise ou personne. Il nous est seulement possible d'y avoir recours si cela n'affecte pas significativement vos

droits conformément aux présentes Conditions d'utilisation. Vous ne pouvez pas céder, sous-traiter ou transférer vos droits et obligations issus des présentes Conditions d'utilisation à une autre personne (sauf si vous cédez votre Smart TV de LG à un tiers) à moins que nous n'en convenions ainsi au préalable par écrit.

Si nous décidons de ne pas exercer ou faire valoir un droit que nous avons contre vous à un moment donné, cela ne nous empêche pas de décider plus tard d'exercer ou de faire valoir ce droit.

Si une stipulation de ces Conditions d'utilisation est jugée illégale, invalide ou autrement inapplicable par un tribunal ou une autorité de régulation, cette stipulation sera alors supprimée et les autres stipulations des Conditions d'utilisation resteront applicables.

Ces Conditions d'utilisation ne créent ni n'induisent aucun droit à faire valoir par aucune personne qui n'y est pas partie.

Ces Conditions d'utilisation sont soumises aux lois du pays où votre Smart TV de LG est vendue, alors vous et LGE acceptez de vous soumettre à la juridiction exclusive des tribunaux du pays où votre Smart TV de LG est vendue pour tout litige relatif à celle-ci.

Cet accord est soumis aux lois de la République de Corée, à l'exception de leurs conflits des dispositions légales.

Si vous avez une réclamation, question ou requête à propos des Services, veuillez contacter [www.lg.com](http://www.lg.com).

Ces Conditions d'utilisation sont susceptibles d'être mises à jour de temps à autre par LGE. Si nous procédons à une modification substantielle de nos Conditions d'utilisation, nous vous tiendrons informé(e) par le biais de votre logiciel LG ou par d'autres moyens.

## Informations sur les logiciels libres

Pour obtenir le code source sous la licence publique générale, la licence publique générale limitée, la licence publique Mozilla ou les autres licences libres de ce produit, rendez-vous sur <http://opensource.lge.com>.

En plus du code source, tous les termes de la licence, ainsi que les exclusions de garantie et les droits d'auteur, sont disponibles au téléchargement.

LG Electronics peut aussi vous fournir le code source sur CD-ROM moyennant le paiement des frais de distribution (support, envoi et manutention) sur simple demande adressée par e-mail à [opensource@lge.com](mailto:opensource@lge.com).

Cette offre est valable pour une période de trois ans à compter de la date de la dernière distribution de ce produit. Cette offre est valable pour toute personne possédant cette information.

Pour en savoir plus sur l'open source de Google, consultez les paramètres appareil de l'app Google Home.

## Clauses de non-responsabilité

Google, Google Home, Google Play, Chromecast intégré et les autres marques et logos en rapport sont des marques commerciales de Google LLC.

L'Assistant Google nécessite une connexion Internet ou de données. Des frais de données sont susceptibles de s'appliquer.

L'Assistant Google n'est pas disponible dans certaines langues ou certains pays.

Des abonnements peuvent être requis et des conditions d'utilisation et/ou frais supplémentaires sont susceptibles de s'appliquer.

Le contrôle de certains appareils et de certaines fonctionnalités à votre domicile nécessite un appareil intelligent compatible.

