

# KRUPS

Aroma Partner



[www.krups.com](http://www.krups.com)

FR

EN

ES

NL

DE

RU

IT

PT

EL

TR

PL

BG

HR

RO

SL

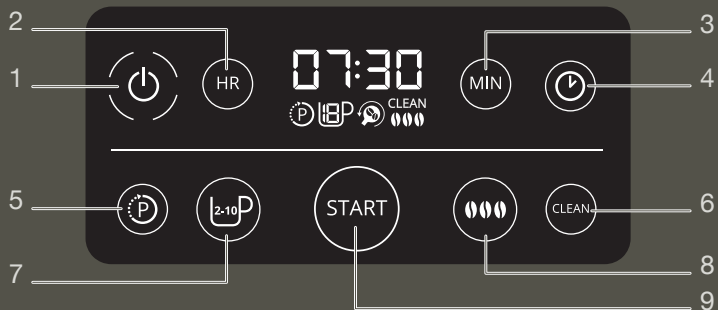
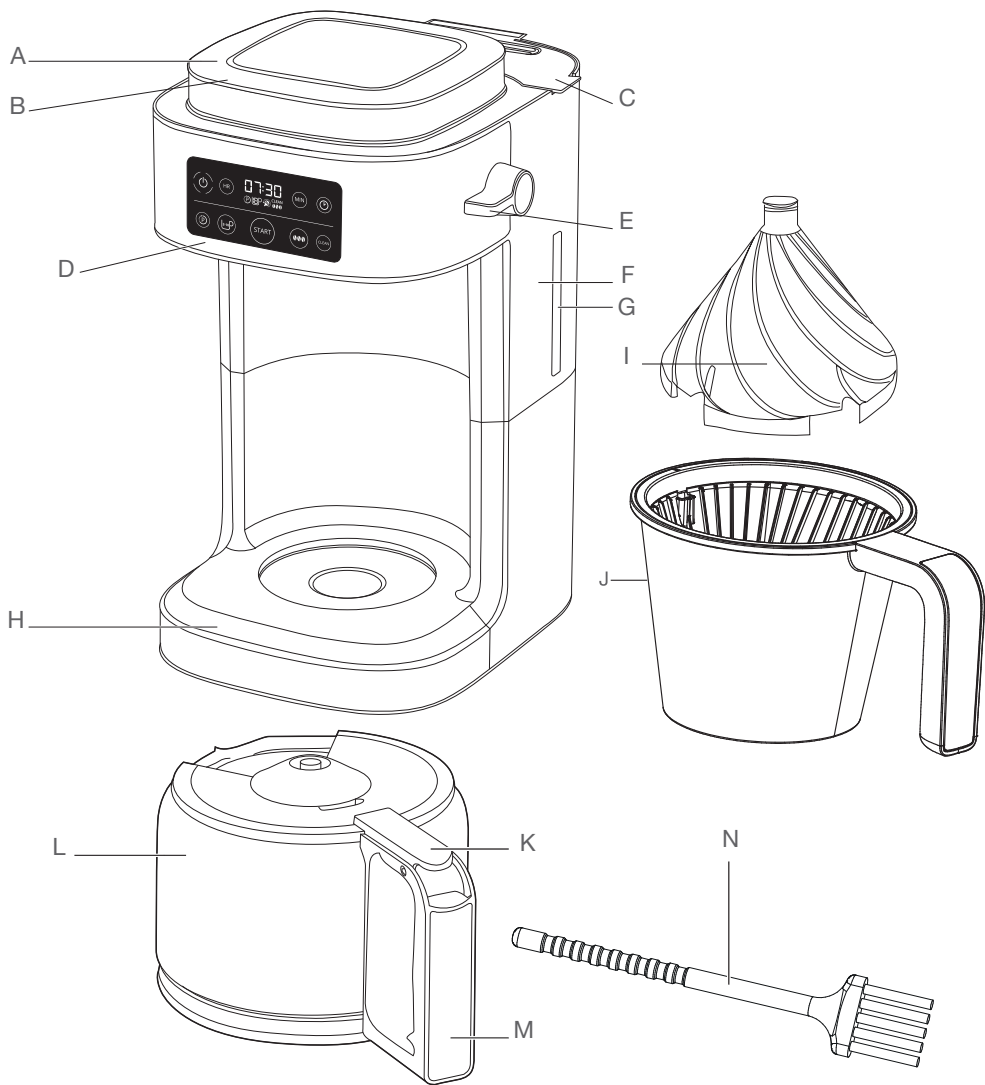

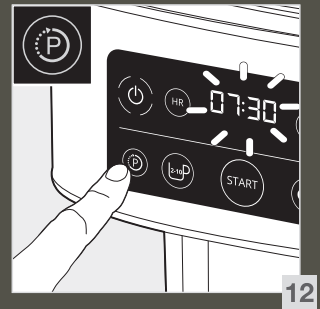
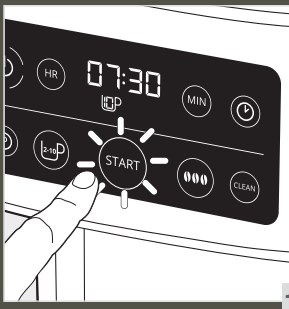
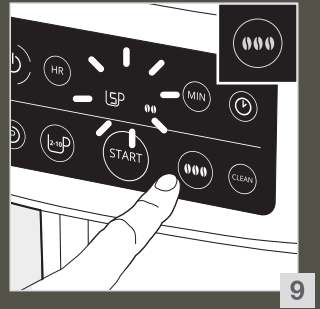
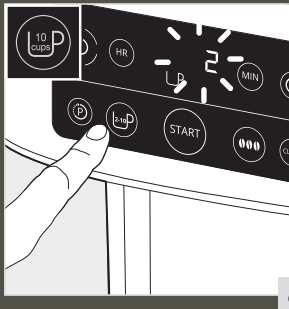
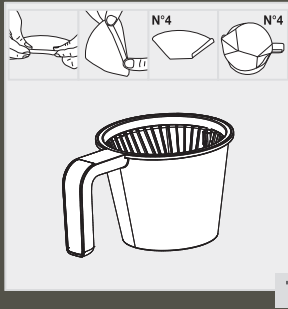
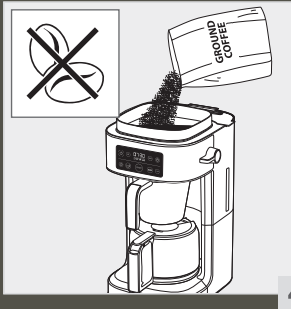
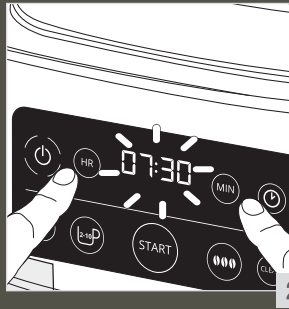

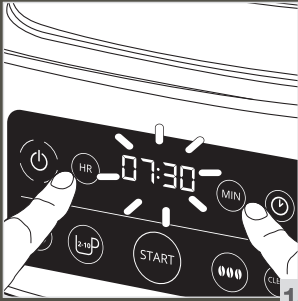

13

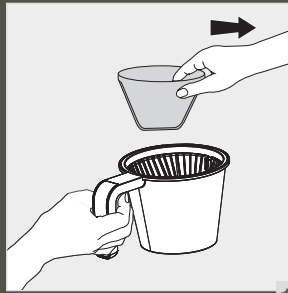

14

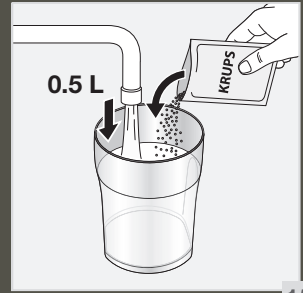

15

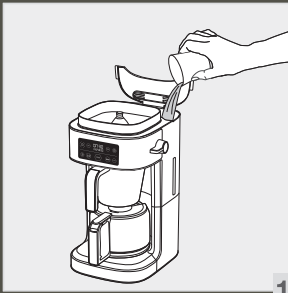

16

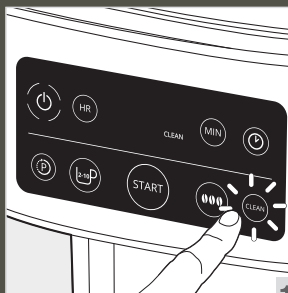

17

## DESCRIPTION

<b>A</b>	Couvercle de la boîte à café	<b>E</b>	Levier
<b>B</b>	Boîte à café moulu	<b>F</b>	Réservoir d'eau
<b>C</b>	Couvercle du réservoir d'eau	<b>G</b>	Indicateur de niveau d'eau
<b>D</b>	Panneau de contrôle	<b>H</b>	Plaque chauffante
	1 Bouton Marche / Arrêt	<b>I</b>	Cône de distribution
	2 Réglage de l'heure (heures)	<b>J</b>	Porte-filtre
	3 Réglage de l'heure (minutes)	<b>K</b>	Couvercle de la verseuse
	4 Bouton Horloge	<b>L</b>	Verseuse
	5 Bouton de programmation	<b>M</b>	Poignée de la verseuse
	6 Bouton de détartrage	<b>N</b>	Pinceau
	7 Bouton du nombre de tasses		
	8 Bouton d'intensité du café		
	9 Bouton de démarrage		

## CONSIGNES DE SÉCURITÉ IMPORTANTES

**Lisez attentivement le mode d'emploi avant d'utiliser votre appareil pour la première fois, afin d'éviter tout risque de blessure résultant d'une mauvaise utilisation, et conservez-le pour pouvoir le consulter ultérieurement. Le fabricant décline toute responsabilité en cas d'utilisation inappropriée de l'appareil.**

- Cet appareil n'est pas destiné à être utilisé par des personnes (notamment des enfants) dont les capacités physiques, sensorielles ou intellectuelles sont réduites, ou qui manquent d'expérience ou de connaissances, sauf si elles peuvent bénéficier, par l'intermédiaire d'une personne responsable de leur sécurité, d'une surveillance ou d'instructions préalables concernant l'utilisation de l'appareil.
- Ne laissez pas les enfants jouer avec l'appareil.
- N'utilisez pas l'appareil si la prise ou le câble d'alimentation est endommagé. Le câble d'alimentation doit être remplacé par le fabricant, son service après-vente ou des personnes de qualifications similaires pour éviter tout danger.
- Votre appareil est destiné uniquement à un usage domestique et à l'intérieur de la maison, à une altitude inférieure à 2 000 m.
- N'immergez pas l'appareil, le câble d'alimentation ou la fiche dans l'eau ou tout autre liquide.
- Cet appareil est conçu pour un usage domestique seulement.
- Il n'est pas conçu pour être utilisé pour les applications suivantes et la garantie ne s'applique pas pour :
  - les cuisines destinées au personnel des magasins, bureaux et autres environnements de travail ;
  - les fermes ;
  - les clients des hôtels, motels et autres lieux à caractère résidentiel ;
  - les environnements de type chambres d'hôtes.

- Respectez toujours les instructions de nettoyage pour nettoyer l'appareil et tout particulièrement les pièces qui sont mises en contact avec les aliments.
  - Débranchez l'appareil.
  - Ne nettoyez pas l'appareil s'il est encore chaud.
  - Nettoyez-le avec un chiffon ou une éponge humide.
  - N'immergez jamais l'appareil dans l'eau et ne le placez jamais sous l'eau courante.
- **AVERTISSEMENT** : risques de blessures en cas de mauvaise utilisation de l'appareil.
- **AVERTISSEMENT** : après l'utilisation, ne touchez pas la plaque de maintien au chaud, soumise à une chaleur résiduelle. Veillez à ne toucher que la poignée de la verseuse en verre pendant la chauffe et jusqu'au refroidissement complet.
- Cet appareil peut être utilisé par des enfants à partir de 8 ans, s'ils sont supervisés, ont reçu des instructions concernant l'utilisation sécurisée de l'appareil et sont pleinement conscients des dangers encourus. Le nettoyage et l'entretien par l'utilisateur ne doivent pas être effectués par des enfants, sauf s'ils ont plus de 8 ans et sont sous la surveillance d'un adulte.
- Veillez à ce que l'appareil et son câble d'alimentation restent hors de portée des enfants de moins de 8 ans.
- Cet appareil peut être utilisé par des personnes dont les capacités physiques, sensorielles ou intellectuelles sont réduites, ou qui manquent d'expérience ou de connaissances, si elles sont supervisées ou si elles ont reçu des instructions concernant l'utilisation sécurisée de l'appareil et si elles en comprennent les dangers.
- Les enfants ne doivent pas utiliser l'appareil comme un jouet.
- La cafetière ne doit pas être placée dans un meuble pendant son utilisation.
- Concernant la fonction de PRÉPARATION DU CAFÉ :
  - Mettez l'appareil hors tension et débranchez-le avant de changer les accessoires ou d'approcher les pièces qui sont mobiles pendant l'utilisation.
  - Débranchez toujours l'appareil s'il est laissé sans surveillance et avant le montage, le démontage et le nettoyage.
  - Cette fonction ne doit pas être utilisée par les enfants. Gardez l'appareil et son câble hors de portée des enfants.
  - La fonction de PRÉPARATION DU CAFÉ peut être utilisée par des personnes dont les capacités physiques, sensorielles ou intellectuelles sont réduites, ou qui manquent d'expérience ou de connaissances, si elles sont supervisées ou si elles ont reçu des instructions concernant cette fonction et si elles en comprennent les dangers.
  - Les enfants ne doivent pas jouer avec la fonction de PRÉPARATION DU CAFÉ.
- Avant de brancher l'appareil, assurez-vous que la puissance qu'il utilise correspond à votre système d'alimentation électrique et qu'il est branché sur une prise de terre.
- Toute erreur de branchement électrique annulera votre garantie.
- Débranchez l'appareil lorsque vous avez fini de l'utiliser et lorsque vous le nettoyez.
- N'utilisez pas l'appareil s'il ne fonctionne pas correctement ou s'il a été endommagé. Si nécessaire, contactez un centre de réparation agréé.
- Toute intervention autre que le nettoyage et l'entretien quotidiens par le consommateur doit être effectuée par un centre de réparation agréé.

- Le câble d'alimentation ne doit jamais être proche ou en contact avec les parties chaudes de votre appareil, près d'une source de chaleur ou sur une arête vive.
- Pour votre sécurité, n'utilisez que des accessoires et des pièces détachées adaptés à votre appareil et fournis par le fabricant.
- Ne tirez pas sur le câble d'alimentation pour débrancher l'appareil.
- Ne placez jamais la verseuse dans un four à micro-ondes, sur une flamme ou sur une plaque de cuisson électrique.
- Ne versez pas d'eau dans l'appareil quand il est encore chaud.
- Tous les appareils sont soumis des procédures de contrôle qualité rigoureuses. Cela comprend des tests d'utilisation réels effectués sur des appareils sélectionnés aléatoirement, ce qui peut expliquer la présence éventuelle de traces d'utilisation.
- Fermez toujours le couvercle lorsque vous faites fonctionner la cafetière.
- Ne préparez pas de café si la verseuse en contient déjà.
- Pour éviter tout débordement, la verseuse doit être placée sur le socle chauffant de la cafetière, sinon un débordement d'eau chaude ou de café chaud pourrait se produire.
- La cafetière devient très chaude pendant le cycle d'infusion. Veuillez la manipuler avec précaution.
- Ne démontez pas l'appareil.
- N'utilisez pas la verseuse sans le couvercle.
- Ne versez pas d'eau chaude dans les réservoirs.

## AVANT LA PREMIÈRE UTILISATION

### AVANT LA PREMIÈRE UTILISATION

- Posez la cafetière sur une surface dure et plane.
- Branchez le câble d'alimentation sur une prise secteur 220 V-240 V.
- Retirez les autocollants de votre cafetière.
- Avant d'utiliser votre cafetière pour la première fois, faites un cycle sans café pour rincer le circuit. Remplissez le réservoir d'eau jusqu'au niveau maximum et lancez un cycle en appuyant sur le bouton START (9).
- **IMPORTANT** : votre machine a été conçue pour fonctionner uniquement avec de l'eau froide ou à température ambiante.

### RÉGLAGE DE L'HORLOGE

- Lorsque vous branchez la cafetière pour la première fois, « 12:00 » s'affiche à l'écran en clignotant. Schéma 1. Réglez l'heure en appuyant sur les boutons de réglage des heures (2) et des minutes (3). Schéma 2. L'heure s'affiche alors à l'écran. Elle est définie automatiquement au bout de 10 secondes ou en appuyant sur les boutons suivants : bouton de programmation (5), bouton horloge (4), bouton START (9).
- **REMARQUE** : l'horloge est maintenant réglée et continuera d'afficher l'heure même lorsque votre appareil sera en veille. Si vous souhaitez régler l'heure à nouveau, appuyez sur le bouton Horloge (4). Répétez ensuite les étapes ci-dessus pour redéfinir l'heure.

## BOITE À CAFÉ MOULU

- Ouvrez le couvercle de la boîte à café moulu. Schéma 3. Remplissez le réservoir de café moulu. Ne dépassez pas 400 g. Schéma 4.

**ASTUCE** : pour que le café moulu se garde bien, conservez-le à température ambiante dans de la boîte à café, à l'abri de l'humidité et de la lumière.

- Si vous versez accidentellement du café moulu dans le réservoir d'eau, ne démarrez pas le cycle. Nettoyez le réservoir pour éviter que le café ne bloque le circuit d'eau.
- Fermez le couvercle de la boîte à café moulu.

## FAIRE DU CAFÉ

- Ouvrez le couvercle du réservoir d'eau (C). Schéma 5.
- Remplissez la verseuse (L) avec de l'eau froide ou à température ambiante, puis versez l'eau dans le réservoir d'eau (F). Schéma 6.
- Le nombre de tasses peut être déterminé à l'aide des repères présents sur la verseuse et de l'indicateur de niveau du réservoir d'eau. Ne dépassez pas 10 tasses. Schéma 6.

**IMPORTANT** : notez que la machine à café ne dose pas automatiquement l'eau en fonction du nombre de tasses défini pour le dosage du café.

- Placez la verseuse (L) sur la plaque chauffante (H) et assurez-vous qu'elle est correctement positionnée pour activer le mécanisme de versement du café.

## PRÉPARER DU CAFÉ À L'AIDE DE LA BOITE À CAFÉ MOULU

- Insérez un filtre réutilisable ou un filtre en papier dans le porte-filtre (J). Si vous utilisez un filtre en papier, pliez la partie inférieure du filtre pour vous assurer qu'il est complètement ouvert et correctement positionné dans le porte-filtre. Schéma 8.
- **IMPORTANT** : assurez-vous que le filtre en papier est positionné correctement dans le porte-filtre.
- Assurez-vous que le porte-filtre (I) est inséré correctement.
- Sélectionnez le nombre de tasses souhaité en appuyant sur le bouton de nombre de tasses (7). Schéma 8. Il est défini automatiquement au bout de 3 secondes ou en appuyant sur le bouton START (9).
- Sélectionnez l'intensité du café souhaitée en appuyant sur le bouton d'intensité du café (8) avant de démarrer le cycle. Schéma 10. Elle est définie automatiquement au bout de 3 secondes ou en appuyant sur le bouton START (9).

**REMARQUE** : ces deux paramètres dosent la quantité de café moulu en fonction de votre sélection.

- Assurez-vous qu'il y a suffisamment de café moulu dans la boîte à café.
- Le témoin invitant à appuyer sur le levier clignote. Appuyez sur le levier (E) pour verser automatiquement le café moulu dans le filtre (J). Schéma 10. Appuyez sur le levier jusqu'à ce que le nombre de tasses sélectionné apparaisse à l'écran.
- Avant d'utiliser pour la première fois votre machine à café, assurez-vous que le papier filtre est plié au niveau de la partie inférieure et sur le côté.

- **POUR UN ARÔME OPTIMAL**: Si vous souhaitez que votre café révèle toute sa richesse et tout son caractère, vous pouvez également vérifier et répartir uniformément le café moulu dans votre filtre après avoir ajouté le café, avant de lancer le cycle.
- Le bouton START clignote. Appuyez sur le bouton START (9) pour démarrer le cycle. Schéma 11.
- L'appareil émet trois bips à la fin du cycle de préparation du café.
- Une fois le cycle de préparation terminé, la machine démarre le mode de maintien au chaud. Le bouton START clignote alors lentement. Le mode de maintien au chaud s'arrête 30 minutes plus tard. La machine émet à nouveau trois bips.
- Pour arrêter la machine pendant le cycle, appuyez sur le bouton START (9) ou sur le bouton Marche/Arrêt (1).

## PRÉPARER DU CAFÉ SANS UTILISER LE DISTRIBUTEUR

- Insérez un filtre réutilisable ou un filtre en papier dans le porte-filtre (J). Schéma 8. Si vous utilisez un filtre en papier, assurez-vous qu'il est complètement ouvert et correctement positionné dans le porte-filtre. Schéma 8.
- Remplissez le filtre avec du café moulu (7 grammes de café moulu par tasse). Ne dépassez pas 70 grammes. Schéma 9.
- Remplacez le porte-filtre dans la machine.
- Appuyez sur le bouton START (9) pour démarrer le cycle.
- L'appareil émet trois bips à la fin du cycle de préparation du café. Une fois le cycle de préparation terminé, la machine démarre le mode de maintien au chaud. Le bouton START clignote alors lentement. Le mode de maintien au chaud s'arrête 30 minutes plus tard. La machine émet à nouveau trois bips.
- Pour arrêter la machine pendant le cycle, appuyez sur le bouton START (9) ou sur le bouton Marche/Arrêt (1).

## REMARQUE :

- La quantité de café présente dans la verseuse à la fin du cycle est inférieure à la quantité d'eau versée dans le réservoir, car le café moulu et le filtre en absorbent environ 10 %.
- Il y a un orifice de trop-plein à l'arrière du réservoir d'eau. Si vous ajoutez trop d'eau, elle s'écoulera par ce biais.
- Nettoyez votre filtre réutilisable entre chaque utilisation ou utilisez un nouveau filtre en papier.

## ATTENTION :

**Pour éviter tout débordement, la verseuse doit être correctement positionnée sur la plaque chauffante de la cafetière, sinon de l'eau ou du café chaud risque de couler.**

**La cafetière devient très chaude pendant le cycle de préparation. Elle doit être manipulée avec précaution. Ne retirez pas le porte-filtre pendant le cycle de préparation.**

**N'ajoutez pas d'eau lorsque le mode de maintien au chaud est activé, sinon le cycle recommencera.**

**Le nombre de tasses défini correspond à de grandes tasses. Par exemple, si vous définissez ce paramètre sur 10 tasses, cela correspond à 10 grandes tasses ou 15 petites.**

## AUTRES FONCTIONS

### FONCTION DE DÉMARRAGE AUTOMATIQUE (PROG)

- Votre appareil est équipé d'un programme de démarrage automatique.
- Vérifiez que l'horloge est bien réglée. Si ce n'est pas le cas, suivez les instructions de la section RÉGLAGE DE L'HORLOGE.

### REMARQUE :

L'heure définie dans la machine marque l'heure de début du cycle de préparation du café (et non l'heure de fin).

### LANCER UN CYCLE AVEC LA FONCTION DE DÉMARRAGE AUTOMATIQUE

- Appuyez sur le bouton de programmation (5) pour régler l'heure. Schéma 12. L'indicateur de programmation s'affiche à l'écran.
- Réglez l'heure à l'aide des boutons de réglage des heures (2) et des minutes (3). Pour valider et quitter le mode PROG, appuyez sur n'importe quel bouton, sauf le bouton CLEAN (6) et le bouton Marche/Arrêt (1). L'heure est définie automatiquement au bout de 10 secondes.
- N'oubliez pas de remplir le réservoir d'eau et le filtre à café. La machine est maintenant prête à s'allumer automatiquement à l'heure programmée.

### UTILISER LA FONCTION DE MISE EN MARCHÉ AUTOMATIQUE LORSQUE L'HEURE A DÉJÀ ÉTÉ RÉGLÉE

- Pour réactiver ou vérifier l'heure programmée en mémoire, appuyez sur le bouton de programmation (5).
- Pour annuler le programme de mise en marche automatique enregistré, appuyez sur le bouton de programmation (5) pendant 3 secondes.

## NETTOYAGE

### APRÈS CHAQUE CYCLE : NETTOYEZ LE PORTE-FILTRE ET LA VERSEUSE

- Ne nettoyez pas la machine si elle est encore chaude.
- Pour enlever le marc de café, retirez le filtre et le porte-filtre de la cafetière. Schéma 14.
- Jetez le marc de café et le filtre en papier à la poubelle.
- Lavez le porte-filtre à l'eau chaude savonneuse.

### ATTENTION : ne mettez pas la verseuse au micro-ondes. Ne mettez aucune pièce de la cafetière au lave-vaisselle.

- Nettoyez la cafetière avec un chiffon ou une éponge humide. N'utilisez jamais de produits abrasifs ou puissants sur les pièces de votre cafetière.
- Pour nettoyer les pièces en acier inoxydable de votre cafetière, humidifiez un chiffon doux ou une éponge avec de l'eau chaude. Essayez soigneusement avec un chiffon sec. Pour les taches difficiles, utilisez un chiffon imbibé de vinaigre blanc.
- Ne mettez jamais l'appareil dans l'eau ou sous le robinet.

### LORSQUE LA BOÎTE À CAFÉ MOULU EST PRESQUE VIDE : NETTOYER LA BOÎTE À CAFÉ MOULU

- Retirez le couvercle de la boîte à café moulu.
- Si le réservoir contient encore du café :

#### AVEC UNE CUILLÈRE

- Retirez un maximum de café à l'aide d'une cuillère.

#### AVEC LE LEVIER

- Réglez l'intensité du café au maximum à l'aide du bouton d'intensité du café (8).
- Réglez le nombre de tasses au maximum à l'aide du bouton de nombre de tasses (7).
- Appuyez sur le levier pour faire tomber le café.
- Répétez l'opération jusqu'à ce que la boîte soit vidée du café
- Enlevez le cône de distribution en tirant dessus.
- Utilisez le pinceau fourni avec la machine pour retirer le restant de café moulu.
- Utilisez un chiffon pour nettoyer soigneusement la boîte à café moulu.
- Remettez le cône de distribution en place.

### LORSQUE L'INDICATEUR DE DÉTARTRAGE « CLEAN » CLIGNOTE À L'ÉCRAN OU LORSQUE VOUS PENSEZ QUE C'EST NÉCESSAIRE, DÉTARTREZ L'APPAREIL AVEC LA FONCTION DE DÉTARTRAGE (CLEAN).

#### POURQUOI DÉTARTREZ L'APPAREIL

Du calcaire se forme naturellement dans votre cafetière. Le détartrage préserve la cafetière, prolonge sa durée de vie et permet d'obtenir une qualité de café constante au fil du temps. Le calcaire peut affecter les performances de la machine de façon permanente. Les dysfonctionnements associés à la présence de calcaire ne sont pas couverts par la garantie si le produit est renvoyé.

#### QUAND DÉTARTREZ L'APPAREIL

Lorsque le détartrage est nécessaire, l'indicateur de détartrage CLEAN s'allume. La fréquence de détartrage varie en fonction de la dureté de l'eau et du nombre de cycles de préparation. Si vous remarquez les signes suivants : durée de cycle plus longue, vapeur excessive, bruit accru à la fin du cycle ou arrêt à mi-cycle, cela signifie que du calcaire s'est formé dans votre machine et qu'elle doit être détartrée. Votre cafetière doit être détartrée environ une fois par mois en fonction de la dureté de l'eau.

#### COMMENT DÉTARTREZ VOTRE CAFETIÈRE

- Utilisez la solution de détartrage KRUPS, ou 0,5 l de vinaigre blanc dilué dans 0,5 l d'eau froide ou à température ambiante. Schéma 15.
- Versez la solution dans le réservoir d'eau (sans mettre de café dans le filtre). Schéma 16.
- Appuyez sur le bouton CLEAN (6) pour démarrer le cycle de détartrage. Schéma 17.
- Attendez la fin du cycle. Pour rincer la machine, effectuez deux cycles complets de 10-15 tasses, avec de l'eau claire mais sans café.
- Répétez l'opération au besoin.

### LA GARANTIE NE COUVRE PAS LES CAFETIÈRES QUI NE FONCTIONNENT PAS, OU FONCTIONNENT MAL, EN RAISON D'UN MANQUE DE DÉTARTRAGE.



DÉPANNAGE	
PROBLÈME	SOLUTION
Le café ne se prépare pas ou l'appareil ne s'allume pas.	<ul style="list-style-type: none"> <li>■ Assurez-vous que l'appareil est bien branché à une prise en état de fonctionnement et qu'il est en position Marche.</li> <li>■ Le réservoir d'eau est vide.</li> <li>■ Il y a une coupure de courant.</li> <li>■ Débranchez la machine, puis rebranchez-la.</li> <li>■ L'horloge doit être reprogrammée après une coupure de courant.</li> </ul>
L'appareil semble fuir.	<ul style="list-style-type: none"> <li>■ Assurez-vous que le réservoir d'eau n'a pas été rempli au-delà de la limite maximale.</li> <li>■ Assurez-vous que le réservoir d'eau n'est pas endommagé.</li> </ul>
La préparation du café prend beaucoup de temps.	<ul style="list-style-type: none"> <li>■ Il est peut-être temps de détartrer l'appareil.</li> <li>■ Divers minéraux peuvent s'accumuler dans le circuit de la cafetière. Un détartrage régulier de la machine est recommandé. Il peut être nécessaire de le faire plus souvent en fonction de la dureté de votre eau. Pour plus d'informations, consultez la section « Détartrage ».</li> <li>■ Attention : ne démontez pas l'appareil.</li> </ul>
Le porte-filtre déborde ou le café s'écoule trop lentement.	<ul style="list-style-type: none"> <li>■ La cafetière a besoin d'être nettoyée.</li> <li>■ Il y a trop de café. Nous vous recommandons d'utiliser une cuillère doseuse ou une cuillerée à soupe de café moulu par tasse.</li> <li>■ Le café moulu est trop fin (par exemple, le café moulu pour espresso ne convient pas à une cafetière filtre).</li> <li>■ Il y a du café moulu entre le filtre en papier et le porte-filtre.</li> <li>■ Le filtre en papier n'est pas bien ouvert ou n'est pas positionné correctement.</li> <li>■ Rincez le porte-filtre avant d'insérer le filtre en papier, afin qu'il adhère aux parois humides du porte-filtre.</li> <li>■ Il y a plus d'un filtre en papier dans le porte-filtre.</li> <li>■ Assurez-vous que le porte-filtre est enfoncé complètement.</li> </ul>
Il y a de l'eau dans la boîte à café moulu.	<ul style="list-style-type: none"> <li>■ S'il y a du café moulu à l'intérieur de la boîte, retirez-le à l'aide d'une cuillère ou versez-le dans le porte-filtre (voir la section « Nettoyer la boîte à café moulu »)</li> <li>■ Utilisez un chiffon pour essuyer l'eau délicatement.</li> <li>■ Assurez-vous qu'il n'y a pas d'eau dans le récipient du porte-filtre.</li> </ul>
La boîte à café moulu est rempli, mais je souhaite remplacer le café qu'il contient.	<ul style="list-style-type: none"> <li>■ Retirez le café moulu restant dans la boîte à l'aide d'une cuillère ou versez-le dans le porte-filtre (voir la section « Nettoyer le panier à café moulu »)</li> <li>■ Remplissez la boîte à café moulu avec du café frais.</li> </ul>

PROBLÈME	SOLUTION
Le café moulu s'est accumulé sous le cône de distribution.	<ul style="list-style-type: none"> <li>■ Nettoyez la boîte à café moulu à l'aide d'une cuillère ou du levier (voir la section « Nettoyer la boîte à café moulu »)</li> <li>■ Retirez le cône de distribution et nettoyez-la à l'eau savonneuse.</li> <li>■ Séchez soigneusement la boîte à café moulu et la turbine.</li> <li>■ Remettez le cône de distribution en place.</li> <li>■ Remplissez la boîte à café moulu avec du café.</li> </ul>
Le café est trop/pas assez fort.	<ul style="list-style-type: none"> <li>■ Augmentez ou diminuez l'intensité de votre café à l'aide du bouton d'intensité du café pour verser plus ou moins de café dans le porte-filtre.</li> <li>■ Augmentez ou diminuez le nombre de tasses à l'aide du bouton 2-10 TASSES pour réguler l'intensité de votre café.</li> </ul>
Le café a mauvais goût.	<ul style="list-style-type: none"> <li>■ Nettoyez la cafetière.</li> <li>■ Le café moulu utilisé ne convient pas à votre cafetière.</li> <li>■ Le proportion de café et d'eau est insuffisante. Ajustez le tout selon vos goûts.</li> <li>■ La qualité et la fraîcheur du café ne sont pas optimales.</li> <li>■ L'eau est de piètre qualité.</li> </ul>
Le café ne s'écoule pas.	<ul style="list-style-type: none"> <li>■ Assurez-vous qu'il y a de l'eau dans le réservoir dédié.</li> <li>■ Le système d'écoulement du café est peut-être obstrué. Vous pouvez le nettoyer simplement en le rinçant à l'eau.</li> </ul>
L'heure n'est pas correcte. (il y a un décalage)	<ul style="list-style-type: none"> <li>■ La minuterie est synchronisée et dépendante de votre réseau électrique. S'il y a un décalage, nous vous recommandons de programmer l'heure une fois par semaine pour vous assurer qu'elle est exacte.</li> </ul>

Si l'appareil ne fonctionne pas toujours correctement, contactez le service clientèle de votre pays.

La directive Européenne 2012/19/UE sur les Déchets d'Équipements Électriques et Électroniques (DEEE) exige que les appareils ménagers électriques usagés ne soient pas jetés dans le flux normal des déchets municipaux. Les appareils usagés doivent être collectés séparément afin d'optimiser la valorisation et le recyclage des matériaux qui les composent, et ainsi réduire l'impact sur la santé humaine et l'environnement.

#### Aidez à protéger l'environnement !



① Votre machine contient de nombreux matériaux valorisables ou recyclables.

➔ Déposez-la à un point de collecte ou auprès d'un service agréé pour qu'elle soit traitée.

## GARANTIE INTERNATIONALE LIMITÉE - KRUPS

 : [www.krups.com](http://www.krups.com)

Ce produit peut être réparé par KRUPS, pendant et après la période de garantie.

Les accessoires, consommables et autres pièces remplaçables par l'utilisateur peuvent être commandés, s'ils sont disponibles localement, tel que décrit sur le site Internet de KRUPS : [www.krups.com](http://www.krups.com).

### La garantie :

Ce produit est garanti par KRUPS (adresse et coordonnées de la société disponibles dans la liste des pays de la garantie internationale KRUPS) contre tout défaut de conception des matériaux ou de fabrication pendant une durée de 2 ans, à compter de la date initiale d'achat ou de livraison (des restrictions peuvent s'appliquer quant au nombre de cycles annuels, auquel cas elles sont décrites dans le mode d'emploi fourni avec le produit ou disponible sur [www.krups.com](http://www.krups.com)).

La garantie internationale du fabricant offerte par KRUPS est un avantage supplémentaire qui n'affecte pas les droits légaux des consommateurs.

La garantie internationale du fabricant couvre tous les coûts de remise en état d'un produit reconnu défectueux afin qu'il soit conforme à ses spécifications d'origine, que cela concerne la réparation, la main d'œuvre ou le remplacement éventuel des pièces défectueuses. Au choix de KRUPS, un produit de remplacement équivalent ou supérieur peut être proposé à la place de la réparation du produit défectueux. Dans le cadre de cette garantie, les obligations de KRUPS se limitent exclusivement à ce service de réparation ou de remplacement.

### Conditions et exclusions :

La garantie internationale KRUPS s'applique uniquement pendant la période de garantie et pour les pays répertoriés dans la liste des pays en annexe. Elle n'est valable que sur présentation d'un justificatif d'achat. Le produit peut être déposé directement ou envoyé en recommandé (ou équivalent) dans un emballage adapté à un centre de services agréé KRUPS. Les coordonnées complètes des centres de services agréés de chaque pays sont disponibles sur le site Internet de KRUPS ([www.krups.com](http://www.krups.com)) ou en appelant le numéro de téléphone dédié, tel qu'indiqué dans la liste des pays, pour demander l'adresse postale appropriée.

KRUPS n'est pas tenu de réparer ni d'échanger un produit qui n'est pas accompagné d'un justificatif d'achat valide.

Cette garantie ne couvre pas les dommages résultant d'une mauvaise utilisation, d'une négligence, du non-respect des instructions émises par KRUPS, d'une utilisation avec une alimentation électrique non conforme à celle spécifiée sur la plaque signalétique du produit, ou d'une modification ou réparation non autorisée du produit. Elle n'inclut également pas l'usure normale du produit, la maintenance ou le remplacement de consommables, ni les cas suivants :

- utilisation d'une eau ou d'un consommable non adapté ;
- dommages causés par la foudre ou des surtensions ;
- entartrage (le détartrage doit être réalisé conformément aux instructions d'utilisation) ;
- dommages ou manque d'efficacité dus à une tension ou une fréquence incorrecte ;
- usage commercial ou professionnel ;
- entrée d'eau, de poussière ou d'insectes dans le produit (à l'exception des appareils dotés de caractéristiques spécialement conçues pour les insectes) ;
- dommages mécaniques, surtension ;
- accidents (y compris incendies, inondations, foudre, etc.) ;
- céramique ou verre endommagé dans le produit.

Cette garantie ne couvre pas les produits qui ont été modifiés, ni les dommages résultant d'une utilisation et d'un entretien inappropriés, d'un emballage mal réalisé par le propriétaire ou d'une mauvaise manipulation par un transporteur.

Afin d'offrir le meilleur service après-vente possible et d'améliorer constamment la satisfaction de la clientèle, KRUPS peut envoyer une enquête de satisfaction à tous les clients ayant fait réparer ou échangé leur produit dans un centre de services agréé KRUPS.

La garantie internationale KRUPS s'applique uniquement aux produits achetés dans l'un des pays répertoriés et utilisés dans un cadre exclusivement domestique dans l'un des pays de la liste. Lorsqu'un produit a été acheté dans un pays de la liste, puis utilisé dans un autre pays de la liste :

- La garantie internationale KRUPS ne s'applique pas en cas de non-conformité du produit acheté avec les normes locales, notamment en ce qui concerne la tension, la fréquence et les fiches d'alimentation électrique, ou de non-conformité avec d'autres exigences légales ou spécifications techniques locales.
- Le processus de réparation des produits achetés en dehors du pays d'utilisation peut nécessiter un délai plus long si le produit n'est pas vendu localement par KRUPS.
- Lorsque le produit ne peut pas être réparé dans le nouveau pays d'utilisation, la garantie internationale KRUPS se limite à son remplacement par un produit similaire ou un autre produit à un prix similaire, dans la mesure du possible.

### Droits légaux des consommateurs :

Cette garantie internationale KRUPS n'affecte ni les droits légaux dont bénéficie le consommateur, ni les droits qui ne peuvent être exclus ou limités, ni les droits à l'encontre du distributeur auprès duquel le consommateur a acheté le produit. Cette garantie donne des droits légaux spécifiques au consommateur, et le consommateur peut par ailleurs bénéficier d'autres droits légaux susceptibles de varier en fonction du pays ou de l'État concerné. Le consommateur peut faire usage de ces droits à son entière discrétion.

### Pour l'Australie uniquement :

Nos produits sont fournis avec des garanties qui ne peuvent pas être exclues en vertu de l'Australian Consumer Law. Vous avez droit à un remplacement ou à un remboursement en cas de défaillance majeure, et à une compensation pour tout autre dommage ou perte raisonnablement prévisible. Vous avez également le droit de faire réparer ou remplacer les marchandises si elles ne sont pas de qualité acceptable et que la défaillance ne constitue pas une défaillance majeure.

\*\*\* Conservez ce document à titre de référence si vous souhaitez faire une réclamation dans le cadre de la garantie à l'avenir

## DESCRIPTION

<b>A</b>	Coffee box lid	<b>E</b>	Lever
<b>B</b>	Coffee box	<b>F</b>	Water tank
<b>C</b>	Water tank lid	<b>G</b>	Water level indicator
<b>D</b>	Control Panel	<b>H</b>	Heating plate
	<b>1</b> ON/OFF button	<b>I</b>	Cone
	<b>2</b> HOURS button	<b>J</b>	Filter holder
	<b>3</b> MINUTES button	<b>K</b>	Carafe lid
	<b>4</b> CLOCK button	<b>L</b>	Carafe
	<b>5</b> PRESET TIME button	<b>M</b>	Carafe handle
	<b>6</b> CLEAN button	<b>N</b>	Brush
	<b>7</b> CUP SELECTION button		
	<b>8</b> COFFEE STRENGTH button		
	<b>9</b> START button		

## IMPORTANT SAFEGUARDS

**Please read the instructions for use carefully before using your appliance for the first time to avoid potential injury from misuse and retain them for future reference: Manufacturer cannot accept any liability for non compliant appliance use.**

- This appliance is not intended for use by persons (including children) with reduced physical, sensory or mental capabilities, or lack of experience and knowledge, unless they have been given supervision or instruction concerning use of the appliance by a person responsible for their safety.
- Children should be supervised to ensure that they do not play with the appliance.
- Do not use the appliance if the power cord or plug is damaged. The power cord must be replaced by the manufacturer, its after-sales service or similarly qualified persons in order to avoid danger.
- Your appliance is intended for domestic use inside the home only at an altitude below 2000m.
- Do not immerse the appliance, power cord or plug in water or any other liquid.
- Your appliance is designed for domestic use only.
- It is not intended to be used in the following applications, and the guarantee will not apply for:
  - staff kitchen areas in shops, offices and other working environments;
  - farm houses;
  - by clients in hotels, motels and other residential type environments;
  - bed and breakfast type environments.

- Always follow the cleaning instruction to clean your appliance and especially part in contact with food.
  - Unplug the appliance.
  - Do not clean the appliance while hot.
  - Clean with a damp cloth or sponge.
  - Never immerse the appliance in water or put it under running water.
- **WARNING:** Risks of injuries if you don't use this appliance correctly.
- **WARNING:** After using, do not to touch the keep warm plate, subjected to residual heat. Be sure to manipulate only the handle of glass jar during heating until cooling down.
- This appliance may be used by children of at least 8 years of age, as long as they are supervised and have been given instructions about using the appliance safely and are fully aware of the dangers involved. Cleaning and user maintenance shall not be made by children unless they are older than 8 and they are supervised by an adult.
- Keep the appliance and its cord out of reach of children under 8 years of age.
- This appliance may be used by persons with reduced physical, sensory or mental capabilities, or whose experience or knowledge is not sufficient, provided they are supervised or have received instruction to use the appliance safely and understand the dangers.
- Children should not use the appliance as a toy.
- The coffee-maker shall not be placed in a cabinet when in use.
- For COFFEE DISPENSING function:
  - Switch off the appliance and disconnect from supply before changing accessories or approaching parts which move in use.
  - Always disconnect the appliance from the supply if it is left unattended and before assembling, disassembling or cleaning.
  - This function shall not be used by children. Keep the appliance and its cord out of reach of children.
  - COFFEE DISPENSING function can be used by persons with reduced physical, sensory or mental capabilities or lack of experience and knowledge if they have been given supervision or instruction concerning use of the COFFEE DISPENSING function in a safe way and if they understand the hazards involved.
  - Children shall not play with the COFFEE DISPENSING function.
- Before plugging the appliance in, make sure that the power it uses corresponds to your electrical supply system and that the outlet is earthed.
- Any error in the electrical connection will negate your guarantee.
- Unplug the appliance when you have finished using it and when you clean it.
- Do not use the appliance if it is not working properly or if it has been damaged. If this occurs, contact an authorised service centre.
- All interventions other than cleaning and everyday maintenance by the customer must be performed by an authorised service centre.

- The power cord must never be close to or in contact with the hot parts of your appliance, near a source of heat or over a sharp edge.
- For your safety, only use the manufacturer's accessories and spare parts designed for your appliance.
- Do not pull on the cord to unplug the appliance.
- Never put your coffee jug in a microwave oven, on a flame or a electric cooking plates.
- Do not fill the appliance with water if it is still hot.
- All appliances are subject to strict quality control procedures. These include actual usage tests on randomly selected appliances, which would explain any traces of use.
- Always close the lid when running the coffee maker.
- Do not brew coffee if the carafe already has coffee in it.
- To prevent any overflow, the carafe must be placed on the heated base of the coffee maker, otherwise there could be some overflow of hot water or hot coffee.
- The coffee maker becomes very hot during the infusion cycle. Please handle it with care.
- Do not disassemble the appliance.
- Do not use the jug without the lid.
- Do not pour hot water in the tanks.

## BEFORE FIRST USE

### BEFORE FIRST USE

- Place the coffee maker on a hard-flat surface.
- Connect the power cord to a 220V-240V wall socket.
- Remove stickers from your coffee maker.
- Before using your coffee maker for the first time, run a cycle without coffee to rinse the circuit. Fill the water tank to the maximum level and start a cycle by pressing the START button (9).
- **IMPORTANT:** your machine has been designed to work with cold or water at room temperature only.

### SETTING THE CLOCK

- When you plug in the coffee maker for the first time, « 12:00 » will start flashing on the display. Fig. 1. Set the time by pressing the HOURS button (2) to set the hours and the MINUTES button (3) to set the minutes. Fig.2. The time will appear on the display. It will be automatically set after 10 seconds or by pressing the following buttons: Preset time button(5), CLOCK button(4), START button (9).
- **NOTE:** Your clock is now set and will continue to show the time, even when your machine is in standby mode. If you want to set the time again, press the CLOCK button (4). Then, repeat the steps above to reset the clock.

## GROUND COFFEE CONTAINER

- Open the ground coffee container's lid. Fig. 3. Fill the container with ground coffee. Do not exceed 400g. Fig. 4.

**TIP:** To well conserve the ground coffee, keep it at room temperature in the ground coffee container, away from humidity and light.

- If you accidentally pour ground coffee into the water tank, do not start the cycle. Clean the tank, otherwise the coffee may block the water circuit.
- Close the ground coffee container lid.

## MAKING COFFEE

- Open the water tank lid (C). Fig. 5.
- Fill the carafe (L) with cold or water at room temperature, then pour it into the water tank (F). Fig. 6.
- The number of cups is shown by the markings on the carafe and by the water level indicator on water tank. Do not exceed 10 cups. Fig. 6.

**IMPORTANT:** Please note that the coffee machine doesn't automatically dose the water according to the number of cups set for the coffee dosage.

- Place the carafe (L) onto the heating plate (H), make sure that it is properly positioned so as to activate the coffee pouring mechanism.

## MAKING COFFEE BY USING THE GROUND COFFEE STORAGE BOX

- Insert a permanent filter or a paper filter into the filter holder (J). If using a paper filter, fold the bottom of the filter to make sure it is fully open and properly positioned in the filter holder. Fig. 8.
- **IMPORTANT:** Make sure the paper filter is against right side of filter holder.
- Make sure that the filter holder (I) is well inserted.
- Select the number of cups desired by pressing the CUP SELECTION button (7) Fig. 8. It will automatically be set after 3 seconds, or by pressing the START button (9).
- Select coffee strength desired by pressing the COFFEE STRENGTH button (8) before starting the cycle. Fig. 10. It will automatically be set after 3 seconds, or by pressing the START button (9)

**NOTE:** These two parameters will measure the ground coffee quantity based on your selection.

- Make sure there is enough coffee ground in coffee box.
- The "press lever" indicator will blink. Press the lever to automatically pour ground coffee into the filter (J). Fig. 10. Press the lever until the selected cup quantity appears on the screen.
- Before 1<sup>st</sup> use of your coffee maker, make sure your filter paper is folded on the bottom and on the side.
- **FOR THE BEST AROMA:** If you want to give to your coffee extra fullness and character. You can, after coffee distribution, also check and spread equally your ground coffee in the filter before starting the cycle.

- The START button blinks, press the START button(9) to start the cycle. Fig. 11.
- The appliance beeps 3 times at the end of brewing cycle.
- Once the brewing cycle has finished, the machine will start the keep warm mode The START button will be slowly flashing. Keep warm mode stops 30 min later, it beeps 3 times again.
- To stop the machine during the cycle, press the START button (9) or the ON/OFF button (1).

## MAKING COFFEE WITHOUT USING THE GROUND COFFEE STORAGE BOX

- Insert a permanent filter or a paper filter into the filter holder (J) Fig. 8. If using a paper filter, make sure it is fully open and properly positioned in the filter holder. Fig. 8.
- Fill the filter with ground coffee (7 grams of ground coffee per cup). Do not exceed 70 grams. Fig. 9.
- Put the filter holder back inside the machine.
- Press the START button (9) to start the cycle.
- The appliance beeps 3 times at the end of brewing cycle. Once the brewing cycle has finished, the machine will start the keep warm mode The START button will be slowly flashing. Keep warm mode stops 30 min later, it beeps 3 times again.
- To stop the machine during the cycle, press the START button (9) or the ON/OFF button (1).

### NOTE:

- The amount of coffee in the carafe at the end of the cycle is less than the amount of water poured into the water tank because about 10% is absorbed by the ground coffee and the filter.
- There is an overflow hole on the back of the water tank. If you add too much water, it will leak out of this hole.
- Clean your permanent filter between each use or use a new paper filter.

### CAUTION:

**To avoid any overflow, the carafe must be properly positioned on the warming plate of the coffee maker, otherwise it could cause hot water or hot coffee to overflow. The coffee maker becomes very hot during the brew cycle. Please handle with care. Don't remove the filter holder during the brew cycle. Don't add water during keep warm mode, otherwise cycle will start over again. The cup setting number correspond to big cup of coffee. For example if you set 10 cups in setting, it correspond to 10 big cups or 15 small cups.**

## OTHER FEATURES

### AUTO START FUNCTION (PROG)

- Your appliance is equipped with auto-start program.
- Check whether the clock is set to the right time. If not, follow the instructions in the SETTING THE CLOCK section.

### NOTE:

The time set is the machine is the starting time of the brewing cycle (not the end of the cycle)

### STARTING AN AUTO START FUNCTION

- Press the Preset time button (5) to set the time. Fig.12. The Preset time indicator will appear on the display.
- Set the time by pressing the HOURS button (2) to set the hour and the MINUTES button (3) to set the minutes. To validate and exit the PROG mode, press any button except the CLEAN button (6). the ON/OFF button (1). The time set is automatically set after ten seconds.
- Do not forget to fill the water tank and the coffee filter. The machine is now ready to turn on automatically at preset time.

### AUTO START FUNCTION WHEN TIME HAS ALREADY BEEN SET

- To reactivate or check the preset time in memory, press Preset time button (5)
- To cancel the saved auto-start program, press the Preset time button (5) for 3 seconds.

## CLEANING

### AFTER EACH CYCLE: CLEAN THE FILTER HOLDER AND CARAFE

- Do not clean the machine if it's still hot.
- To remove the used coffee grounds, remove the filter and the filter holder from the coffee maker. Fig. 14.
- Throw the coffee grounds and filter paper in the garbage.
- Wash the filter holder in warm soapy water.

### CAUTION: Do not place the carafe in the microwave. Do not put any parts of the coffee maker into the dishwasher.

- Clean the coffee maker with a damp cloth or sponge. Never use abrasive or strong products on any part of the coffee maker.
- To clean the stainless-steel parts of your coffee maker, dampen a soft cloth or sponge with warm water. Wipe carefully with a dry cloth. For difficult stains, use a cloth with white vinegar.
- Do not immerse the appliance in water or under the tap.

### WHEN THE GROUND COFFEE CONTAINER IS ALMOST EMPTY : CLEAN THE GROUND COFFEE CONTAINER

- Remove the ground coffee container's lid
- If the container is still filled with coffee:

#### WITH A SPOON

- Remove most of the coffee grounds with a spoon

#### WITH THE LEVER

- Adjust the coffee strength to the maximum using the COFFEE STRENGTH button (8)
- Adjust the number of cups to the maximum using the CUP SELECTION button (7)
- Pull the lever to let fall the coffee grounds
- Repeat the operation if there's ground coffee in the filter remaining in the ground coffee container

- Remove the cone by pulling on it
- Use the brush provided with the machine to remove the rest of the coffee grounds
- Carefully use a cloth to clean the ground coffee container
- Put the cone back to its position.

### WHEN THE "CLEAN" LOGO BLINKS ON THE SCREEN OR WHEN YOU THINK IT'S NECESSARY: DESCALE WITH CLEAN MODE

#### WHY DESCALE?

Limestone forms naturally in your coffee maker. Descaling preserves the coffee maker and ensures it will last longer and provide quality coffee over time. Limestone can permanently affect the machine's performance. Malfunctions associated with scaling will not be covered by the guarantee if the product is returned.

#### WHEN TO DESCALE?

When descaling is necessary, the CLEAN touch will light on. The descaling frequency depends on the hardness of the water and the number of brew cycles. If you notice the following signs: longer cycle time, excessive steaming, more noise at the end of the cycle, stopping mid-cycle, this means your machine has limestone build up and needs to be descaled.

Your coffee maker should be descaled around once a month depending on the hardness of the water.

#### HOW TO DESCALE YOUR COFFEE MAKER

- Use the KRUPS descaling solution or 0.5L of white vinegar diluted in 0.5L of cold or water at room temperature Fig. 15.
- Pour the solution into the water tank (without coffee in the filter). Fig 16.
- Press the CLEAN button (6) to start the descaling cycle. Fig 17.
- Wait until the end of the cycle. To rinse the machine, run 2 full 10-15 cups cycles with clear water but without coffee.
- Repeat the operation if needed.

### THE GUARANTEE DOES NOT COVER COFFEE MAKERS THAT DO NOT WORK, OR DO SO POORLY, DUE TO LACK OF DESCALING

## TROUBLESHOOTING

PROBLEM	SOLUTION
The coffee does not brew or the appliance does not turn on.	<ul style="list-style-type: none"> <li>■ Make sure the appliance is well connected to a working outlet and that it is in the “ON” position.</li> <li>■ The water tank is empty.</li> <li>■ There is a power outage.</li> <li>■ Unplug the machine, then plug it back in.</li> <li>■ The clock should be reprogrammed after a power outage.</li> </ul>
The appliance seems to leak.	<ul style="list-style-type: none"> <li>■ Make sure that the water tank has not been filled beyond the maximum limit.</li> <li>■ Make sure the water tanks is not damaged.</li> </ul>
Brewing takes a long time.	<ul style="list-style-type: none"> <li>■ It may be time to descale the appliance.</li> <li>■ Several minerals can accumulate in the coffee maker’s circuitry. Regular descaling of the machine is recommended. This may need to be done more often depending on the hardness of your water. For more information, please consult the “Descaling” section.</li> <li>■ Caution: do not take the appliance apart.</li> </ul>
The filter holder overflows or the coffee flows too slowly.	<ul style="list-style-type: none"> <li>■ The coffee maker needs cleaning.</li> <li>■ There is too much coffee. We recommend using one measuring spoon or one soup spoon of ground coffee per cup.</li> <li>■ The ground coffee is too fine (e.g., ground coffee for espresso won’t work in a drip coffee maker).</li> <li>■ There is ground coffee lodged between the paper filter and the filter holder.</li> <li>■ The paper filter is not open properly or is not well placed.</li> <li>■ Rinse the filter holder before inserting the paper filter so it will adhere to the damp walls of the filter basket.</li> <li>■ There is more than one paper filter in the filter holder.</li> <li>■ Make sure the filter holder is pushed down all the way.</li> </ul>
The ground coffee container has water in it.	<ul style="list-style-type: none"> <li>■ If there’s coffee grounds inside the container, remove them using a spoon or drop them inside the filter holder (see the “cleaning the ground coffee container” section)</li> <li>■ Use a cloth to slowly wipe off the water.</li> <li>■ Make sure that there’s no water in the container of the filter holder.</li> </ul>

PROBLEM	SOLUTION
The ground coffee container is still filled but I want to change the coffee grounds inside.	<ul style="list-style-type: none"> <li>■ Remove the coffee grounds remaining in the ground coffee container by using a spoon or drop them inside the filter holder (see the “cleaning the ground coffee container” section)</li> <li>■ Fill the ground coffee container with the new coffee grounds.</li> </ul>
The ground coffee clump on turbine.	<ul style="list-style-type: none"> <li>■ Clean the ground coffee container using a spoon or the lever (see the “cleaning the ground coffee container” section)</li> <li>■ Remove the turbine and clean it with soapy water.</li> <li>■ Carefully dry the ground coffee container and the turbine.</li> <li>■ Replace the turbine.</li> <li>■ Fill the ground coffee container with ground coffee.</li> </ul>
The coffee is too strong / too weak.	<ul style="list-style-type: none"> <li>■ Increase or decrease the strength of your coffee by using the COFFEE STRENGTH button, to pour more or less coffee in the filter holder.</li> <li>■ Increase or decrease the number of cups by using the 2-10 CUPS button, to regulate the intensity of your coffee.</li> </ul>
The coffee tastes bad.	<ul style="list-style-type: none"> <li>■ Clean the coffee maker.</li> <li>■ The ground coffee is not right for your coffee maker.</li> <li>■ The proportion of coffee and water is not sufficient . Adjust to suit your taste.</li> <li>■ The quality and freshness of the coffee is not the best.</li> <li>■ The water is of poor quality.</li> </ul>
The coffee does not flow.	<ul style="list-style-type: none"> <li>■ See if there is water in the water tank.</li> <li>■ The coffee flow system may be obstructed. You may clean it simply by rinsing with water.</li> </ul>
The time is not correct. (there is a time difference).	<ul style="list-style-type: none"> <li>■ The timer is synchronised and depends on your electrical network. If there is a time difference, we recommend that you program the time once a week to be sure it is correct.</li> </ul>

If the appliance does not always work properly, call customer service in your country.

European directive 2012/19/UE on Waste Electrical and Electronic Equipment (WEEE), requires that old household electrical appliances are not thrown into the normal flow of municipal waste. Old appliances must be collected separately in order to optimize the recovery and recycling of materials they contain and reduce the impact on human health and the environment.

### Help protect the environment!



- ① Your machine contains many recoverable or recyclable materials.
- ➔ Take these to a collection center, or to an approved service center for processing.

## KRUPS INTERNATIONAL LIMITED GUARANTEE

 : [www.krups.com](http://www.krups.com)

This product is **repairable** by KRUPS during and after the **guarantee period**.

Accessories, consumables and end-user replaceable parts can be purchased, if locally available, as described on the KRUPS internet site [www.krups.com](http://www.krups.com)

### The Guarantee:

This product is guaranteed by KRUPS (company address and details included in the country list of the KRUPS International Guarantee) against any manufacturing defect in materials or workmanship for a period of 2 years starting from the initial date of purchase or delivery date (restrictions on the number of cycles per year may be applicable and described, in this case, in the instruction manual supplied with the product or available on [www.krups.com](http://www.krups.com)).

The international manufacturer's guarantee by KRUPS is an extra benefit which does not affect consumer's Statutory Rights. The international manufacturer's guarantee covers all costs related to restoring the proven defective product so that it conforms to its original specifications, through the repair or replacement of any defective part and the necessary labour. At KRUPS's choice, an equivalent or superior replacement product may be provided instead of repairing a defective product. KRUPS's sole obligation and your exclusive resolution under this guarantee are limited to such repair or replacement.

### Conditions & Exclusions:

The international KRUPS guarantee only applies within the guarantee period and for those countries listed in the country list attached and is valid only on presentation of a proof of purchase. The product can be taken directly in person to an authorised service centre or must be adequately packaged and returned, by recorded delivery (or equivalent method of postage), to a KRUPS authorised service centre. Full address details for each country's authorised service centres are listed on KRUPS website ([www.krups.com](http://www.krups.com)) or by calling the appropriate telephone number as set out in the country list to request the appropriate postal address.

KRUPS shall not be obliged to repair or replace any product which is not accompanied by a valid proof of purchase.

This guarantee will not cover any damage which occurs as a result of misuse, negligence, failure to follow KRUPS instructions, use on current or voltage other than as stamped on the product, or a modification or unauthorised repair of the product. It also does not cover normal wear and tear, maintenance or replacement of consumable parts, or the following:

- using the wrong type of water or consumable
- damage as a result of lightning or power surges
- scaling (any de-scaling must be carried out according to the instructions for use)
- damages or poor results due to wrong voltage or frequency
- professional or commercial use
- ingress of water, dust or insects into the product (excluding appliances with features specifically designed for insects)
- mechanical damages, overloading
- accidents including fire, flood, thunderbolt, etc
- damage to any glass or porcelain ware in the product

This guarantee does not apply to any product that has been tampered with, or to damages incurred through improper use and care, faulty packaging by the owner or mishandling by any carrier.

In order to offer the best possible after-sales service and constantly improve customer satisfaction, KRUPS may send a satisfaction survey to all customers who have had their product repaired or exchanged in a KRUPS authorised service centre. The international KRUPS guarantee applies only for products purchased in one of the countries listed, and used for domestic purposes only in one of the countries listed on the Country List. Where a product purchased in one listed country and then used in another listed country:

- The international KRUPS guarantee does not apply in case of non-conformity of the purchased product with the local standards, such as voltage, frequency, power plugs, or non-conformity with other local legal requirements or other local technical specifications.
- The repair process for products purchased outside the country of use may require a longer time if the product is not locally sold by KRUPS country of usage.
- In cases where the product is not repairable in the new country of usage, the international KRUPS guarantee is limited to a replacement by a similar product or an alternative product at similar cost, where possible.

### Consumer Statutory Rights:

This international KRUPS guarantee does not affect the statutory rights a consumer may have or those rights that cannot be excluded or limited, nor rights against the retailer from which the consumer purchased the product. This guarantee gives a consumer specific legal rights, and the consumer may also have other legal rights which vary from State to State or Country to Country. The consumer may assert any such rights at his sole discretion.

### For Australia only:

Our goods come with guarantees that cannot be excluded under the Australian Consumer Law. You are entitled to a replacement or refund for a major failure and compensation for any other reasonably foreseeable loss or damage. You are also entitled to have the goods repaired or replaced if the goods fail to be of acceptable quality and the failure does not amount to a major failure.

\*\*\* Please keep this document for your reference should you wish to make a claim under the guarantee

## DESCRIPCIÓN

- |          |   |          |                             |
|----------|---|----------|-----------------------------|
| <b>A</b> | Tapa del recipiente de café             | <b>E</b> | Palanca                     |
| <b>B</b> | Junta de la tapa del recipiente de café | <b>F</b> | Depósito de agua            |
| <b>C</b> | Tapa del depósito de agua               | <b>G</b> | Indicador del nivel de agua |
| <b>D</b> | Panel de control                        | <b>H</b> | Placa calefactora           |
|          | <b>1</b> Botón de encendido/apagado     | <b>I</b> | Cono                        |
|          | <b>2</b> Botón de las horas             | <b>J</b> | Portafiltro                 |
|          | <b>3</b> Botón de los minutos           | <b>K</b> | Tapa de la jarra            |
|          | <b>4</b> Botón del reloj                | <b>L</b> | Jarra                       |
|          | <b>5</b> Botón de la HORA PREAJUSTADA   | <b>M</b> | Asa de la jarra             |
|          | <b>6</b> Botón de limpieza              | <b>N</b> | Cepillo                     |
|          | <b>7</b> Botón de selección de tazas    |          |                             |
|          | <b>8</b> Botón de intensidad del café   |          |                             |
|          | <b>9</b> Botón de inicio                |          |                             |

## PRECAUCIONES DE SEGURIDAD IMPORTANTES

**Lee detenidamente las instrucciones de uso antes de utilizar el aparato por primera vez para evitar posibles lesiones debidas a un uso inadecuado y guárdalas para futuras consultas: el fabricante no asumirá ninguna responsabilidad por un uso inadecuado del aparato.**

- Este aparato no ha sido diseñado para ser utilizado por personas (incluidos los niños) con limitaciones físicas, sensoriales o mentales, o que no cuenten con la experiencia y los conocimientos necesarios, a menos que estén supervisados o hayan recibido instrucciones con relación al uso del aparato por parte de una persona responsable de su seguridad.
- Deberás vigilar a los niños para asegurarte de que no juegan con el aparato.
- Si el cable eléctrico o el enchufe están dañados, no utilices el aparato. El cable eléctrico deberá ser sustituido por el fabricante, su servicio de postventa o una persona debidamente cualificada para ello con el fin de evitar riesgos innecesarios.
- El aparato está concebido solo para uso doméstico en interiores, a altitudes que no superen los 2000 m.
- No sumerjas el aparato, el cable eléctrico ni el enchufe en el agua ni en ningún otro líquido.
- Este aparato está concebido solo para uso doméstico.
- No está diseñado para ser utilizado en las siguientes aplicaciones, y la garantía no se aplicará en dichos casos:
  - áreas de cocina para el personal en tiendas, oficinas y otros entornos de trabajo;
  - casas rurales;
  - uso por parte de los clientes en hoteles, moteles y otros entornos residenciales;
  - hostales.

- Sigue siempre las instrucciones de limpieza para limpiar el aparato, especialmente cuando limpies las partes que estén en contacto con los alimentos.
  - Desenchufa el aparato.
  - No limpies el aparato cuando esté caliente.
  - Usa un paño húmedo o una esponja.
  - Nunca sumerjas el aparato en el agua ni lo pongas bajo un chorro de agua.
- **ADVERTENCIA:** Hay riesgo de lesiones si no se usa el aparato correctamente.
- **ADVERTENCIA:** Después de su uso, no toques la placa calefactora, ya que puede emitir calor residual. Asegúrate de manipular únicamente el asa de la jarra de cristal durante la fase de calentamiento y hasta que se enfríe.
- Los niños menores de 8 años podrán utilizar el aparato siempre bajo supervisión, si han recibido instrucciones sobre el uso del aparato de forma segura y son plenamente conscientes de los peligros que supone. La limpieza y el mantenimiento no deben realizarlos niños menores de 8 años, y siempre deben hacerse bajo la supervisión de un adulto.
- Mantén el aparato y el cable fuera del alcance de los niños menores de 8 años.
- Este aparato lo pueden utilizar personas con capacidades físicas, sensoriales o mentales limitadas, o con falta de experiencia o de conocimiento, siempre que estén supervisadas o hayan recibido instrucciones para utilizar el aparato de forma segura y comprenden los posibles peligros.
- Los niños no deben jugar con el aparato.
- No se debe colocar la cafetera en un armario mientras se esté utilizando.
- Para usar la función DISPENSACIÓN DE CAFÉ:
  - Apaga el aparato y desenchúfalo de la red eléctrica antes de cambiar los accesorios o manipular aquellos elementos que normalmente son móviles durante su funcionamiento.
  - Desconecta siempre el aparato de la red eléctrica cuando vayas a dejarlo desatendido, así como antes de instalar, desmontar o proceder a su limpieza.
  - Los niños no pueden usar esta función. Mantén el aparato y el cable fuera del alcance de los niños.
  - La función DISPENSACIÓN DE CAFÉ la pueden usar personas con discapacidades físicas, sensoriales o mentales o con falta de conocimientos y experiencia siempre que cuenten con supervisión o hayan recibido instrucciones sobre el uso seguro de la función DISPENSACIÓN DE CAFÉ y entiendan los riesgos que implica.
  - Los niños no deben jugar con la función DISPENSACIÓN DE CAFÉ.
- Antes de enchufar el aparato, asegúrate de que el voltaje que utiliza se corresponde con el del suministro eléctrico y de que la toma de corriente está conectada a tierra.
- Cualquier error en la conexión eléctrica anulará la garantía.
- Desenchufa el aparato cuando hayas terminado de utilizarlo y cuando vayas a limpiarlo.
- No utilices el aparato si no funciona correctamente o si está dañado. Si esto ocurre, ponte en contacto con un centro de servicio técnico autorizado.
- Cualquier intervención distinta a la limpieza y el mantenimiento diario a cargo del cliente deberá realizarse en un centro de servicio técnico autorizado.

- El cable eléctrico nunca debe estar cerca de las piezas calientes del aparato ni en contacto con ellas, ni cerca de una fuente de calor o sobre un borde afilado.
- Por tu seguridad, utiliza únicamente los accesorios y piezas de repuesto del fabricante diseñados para tu aparato.
- No tires nunca del cable para desenchufar el aparato.
- No coloques nunca la jarra de la cafetera en un microondas, sobre una llama o en una placa de cocción eléctrica.
- No llenes el aparato de agua si aún está caliente.
- Todos los aparatos están sujetos a estrictos procedimientos de control de calidad. Entre ellos se incluyen pruebas de uso reales en dispositivos seleccionados al azar, que explicarían cualquier rastro de un uso previo.
- Cierra siempre la tapa cuando utilices la cafetera.
- No prepares café en ella si el recipiente ya contiene café.
- Para evitar que rebose, el recipiente se debe colocar en la base caliente de la cafetera; de lo contrario, podría derramarse algo de agua o café caliente.
- La cafetera se calienta mucho durante el ciclo de infusión. Manéjala con cuidado.
- No desmontes el aparato.
- No utilices la jarra sin la tapa.
- No viertas agua caliente en los depósitos.
- No se debe colocar la cafetera en un armario mientras se esté utilizando.

## ANTES DE LA PRIMERA UTILIZACIÓN

### ANTES DE LA PRIMERA UTILIZACIÓN

- Coloca la cafetera sobre una superficie dura y plana.
- Conecta el cable eléctrico a una toma de pared de entre 220 y 240 V.
- Quita las pegatinas de la cafetera.
- Antes de utilizar la cafetera por primera vez, inicia un ciclo sin café para enjuagar el circuito. Llena el depósito de agua hasta el nivel máximo e inicia un ciclo pulsando el botón de inicio (9).
- **IMPORTANTE:** La cafetera se ha diseñado para funcionar únicamente con agua fría o a temperatura ambiente.

### CÓMO AJUSTAR EL RELOJ

- Cuando enchufes la cafetera por primera vez, la hora "12:00" empezará a parpadear en la pantalla. Fig. 1. Pulsa el botón de las horas (2) para ajustar las horas y el botón de los minutos (3) para ajustar los minutos. Fig. 2. La hora aparecerá en la pantalla. Se ajustará automáticamente después de 10 segundos o si pulsas los siguientes botones: Botón de la hora preajustada (5), botón del reloj (4) o botón de inicio (9).
- **NOTA:** El reloj se ha ajustado y seguirá mostrando la hora, incluso cuando la cafetera esté en modo de espera. Si deseas volver a ajustar la hora, pulsa el botón del reloj (4). A continuación, repite los pasos anteriores para restablecer el reloj.



## RECIPIENTE DE CAFÉ MOLIDO

- Abre la tapa del recipiente de café molido. Fig. 3. Llena el recipiente con café molido. No superes los 400 g. Fig. 4.

**SUGERENCIA:** Para conservar bien el café molido, guárdalo a temperatura ambiente en el recipiente, lejos de la humedad y la luz.

El café molido puede perder su aroma si no está bien protegido. Aconsejamos que utilices una cantidad de café equivalente a tu consumo durante los próximos 2-3 días y que elijas paquetes de 250 g.

- Si viertes el café molido accidentalmente en el depósito de agua, no inicies el ciclo. Limpia el depósito; de lo contrario, el café podría bloquear el circuito de agua.
- Cierra la tapa del recipiente de café molido.

## CÓMO PREPARAR CAFÉ

- Abre la tapa del depósito de agua (C). Fig. 5.
- Llena la jarra (L) con agua fría o a temperatura ambiente y, a continuación, viértela en el depósito de agua (F). Fig. 6.
- El número de tazas se indica mediante las marcas de la jarra y el indicador de nivel de agua del depósito de agua. No superes las 10 tazas. Fig. 6.

**IMPORTANTE:** Ten en cuenta que la cafetera no dosifica automáticamente el agua según el número de tazas establecido para la dosis de café.

- Coloca la jarra (L) en la placa calefactora (H) y asegúrate de que está colocada correctamente antes de activar el mecanismo de vertido del café.

## HACER CAFÉ CON EL RECIPIENTE DE ALMACENAJE DE CAFÉ MOLIDO

- Inserta un filtro permanente o un filtro de papel en el portafiltro (J). Si utilizas un filtro de papel, dobla la parte inferior del filtro para asegurarte de que está completamente abierto y colocado correctamente en el portafiltro. Fig. 8.
- **IMPORTANTE:** Asegúrate de que el filtro de papel está contra el lado derecho del portafiltro.
- Comprueba que el portafiltro (I) esté bien colocado.
- Selecciona el número de tazas deseado pulsando el botón de selección de tazas (7). Fig. 8. Se configurará automáticamente después de 3 segundos o pulsando el botón de inicio (9).
- Selecciona la intensidad de café deseada pulsando el botón de intensidad del café (8) antes de iniciar el ciclo. Fig. 10. Se configurará automáticamente después de 3 segundos o pulsando el botón de inicio (9).

**NOTA:** Estos dos parámetros miden la cantidad de café molido en función de la selección.

- Asegúrate de que haya suficiente café molido en el recipiente de café.
- El indicador "pulsar palanca" parpadeará. Pulsa la palanca para verter automáticamente el café molido en el filtro (J). Fig. 10. Pulsa la palanca hasta que la cantidad de tazas seleccionada aparezca en la pantalla.

- Antes de usar por primera vez la cafetera, asegúrate de que el filtro de papel está plegado en la parte inferior y el lateral.
- **PARA OBTENER EL MEJOR AROMA:** Si quieres dar más carácter a tu café. Cuando ya hayas añadido el café, también puedes asegurarte de repartirlo uniformemente en el filtro antes de iniciar el ciclo.
- El botón de inicio parpadeará. Pulsa el botón de inicio (9) para iniciar el ciclo. Fig. 11.
- El aparato emite 3 pitidos al final del ciclo de elaboración.
- Una vez finalizado el ciclo de elaboración del café, la cafetera iniciará el modo de conservación del calor. El botón de inicio parpadeará lentamente. El modo de conservación del calor se detiene 30 minutos después y el aparato vuelve a emitir un pitido 3 veces.
- Para detener el aparato durante el ciclo, pulsa el botón de inicio (9) o el botón de encendido/apagado (1).

## CÓMO HACER CAFÉ SIN UTILIZAR EL RECIPIENTE DE ALMACENAJE DEL CAFÉ MOLIDO

- Comprueba que el portafiltro (J) esté insertado. Inserta un filtro permanente o un filtro de papel en el portafiltro (J). Fig. 8. Si utilizas un filtro de papel, asegúrate de que está completamente abierto y colocado correctamente en el portafiltro. Fig. 8.
- Llena el filtro con café molido (7 g de café molido por taza). No superes los 70 g. Fig. 9.
- Vuelve a colocar el portafiltro en el interior de la cafetera.
- Pulsa el botón de inicio (9) para iniciar el ciclo.
- El aparato emite 3 pitidos al final del ciclo de elaboración. Una vez finalizado el ciclo de elaboración del café, la cafetera iniciará el modo de conservación del calor. El botón de inicio parpadeará lentamente. El modo de conservación del calor se detiene 30 minutos después y el aparato vuelve a emitir un pitido 3 veces.
- Para detener el aparato durante el ciclo, pulsa el botón de inicio (9) o el botón de encendido/apagado (1).

### NOTA:

- La cantidad de café en la jarra al final del ciclo es inferior a la cantidad de agua que se vierte en el depósito de agua porque el café molido y el filtro absorben aproximadamente el 10 %.
- Hay un rebosadero en la parte posterior del depósito de agua. Si añades demasiada agua, el exceso saldrá por este orificio.
- Limpia el filtro permanente después de cada uso o utiliza un filtro de papel nuevo.

### PRECAUCIÓN:

**Para evitar que el agua se desborde, la jarra debe estar colocada correctamente en la placa calefactora de la cafetera, ya que, de lo contrario, podría desbordarse agua o café caliente.**

**La cafetera se calienta mucho durante el ciclo de elaboración. Manéjala con cuidado. No retires el portafiltro durante el ciclo de elaboración.**

**No añadas agua durante el modo de conservación del calor; de lo contrario, el ciclo volverá a iniciarse.**

**El número de tazas corresponde a una taza grande de café. Por ejemplo, si configuras la cafetera para preparar 10 tazas, tendrás 10 tazas grandes o 15 pequeñas.**

## OTRAS FUNCIONES

### FUNCIÓN DE INICIO AUTOMÁTICO (PROG)

- El aparato cuenta con un programa de inicio automático.
- Comprueba si la hora correcta del reloj es correcta. Si no es así, sigue las instrucciones de la sección CÓMO AJUSTAR EL RELOJ.

### NOTA:

La hora establecida del aparato es la hora de inicio del ciclo de elaboración (no el fin del ciclo)

### CÓMO INICIAR UNA FUNCIÓN DE INICIO AUTOMÁTICO

- Pulsa el botón de la hora preajustada (5) para configurar la hora. Fig. 12. El indicador de la hora preajustada aparecerá en la pantalla.
- Pulsa el botón de las horas (2) para ajustar las horas y el botón de los minutos (3) para ajustar los minutos. Para validar y salir del modo PROG, pulsa cualquier botón excepto el botón de limpieza (6) y el botón de encendido/apagado (1). El tiempo establecido se ajusta automáticamente después de 10 segundos.
- No olvides llenar el depósito de agua y el filtro de café. La cafetera ya está lista para encenderse automáticamente a la hora preajustada.

### FUNCIÓN DE INICIO AUTOMÁTICO CUANDO YA SE HA AJUSTADO LA HORA

- Para reactivar o comprobar la hora preajustada en la memoria, pulsa el botón de la hora preajustada (5)
- Para cancelar el programa de inicio automático guardado, pulsa el botón de la hora preajustada (5) durante 3 segundos.

## LIMPIEZA

### DESPUÉS DE CADA CICLO: LIMPIA EL PORTAFILTRO Y LA JARRA.

- No limpies la cafetera si aún está caliente.
- Para limpiar los posos de café, quita el filtro y el portafiltro de la cafetera. Fig. 14.
- Tira los posos y el papel de filtro a la basura.
- Lava el portafiltro con agua caliente y jabón.

### PRECAUCIÓN: No metas la jarra en el microondas. No metas ninguna pieza de la cafetera en el lavavajillas.

- Usa un paño húmedo o una esponja para limpiar la cafetera. No utilices nunca productos abrasivos o fuertes con ninguna pieza de la cafetera.
- Para limpiar las piezas de acero inoxidable de la cafetera, humedece un paño suave o una esponja con agua templada. Limpia las piezas cuidadosamente con un paño seco. Para quitar las manchas difíciles, utiliza un paño con vinagre blanco.
- No sumerjas el aparato en agua ni lo coloques bajo un chorro de agua.

### CUANDO EL RECIPIENTE DEL CAFÉ MOLIDO ESTÉ CASI VACÍO: LIMPIEZA DEL RECIPIENTE DEL CAFÉ MOLIDO

- Quita la tapa del recipiente del café molido.
- Si el recipiente todavía está lleno de café:

#### CON UNA CUCHARA

- Quita la mayor parte del café molido con una cuchara.

#### CON LA PALANCA

- Ajusta la intensidad del café al máximo con el botón de intensidad del café (8).
- Ajusta el número de tazas al máximo con el botón de selección de tazas (7).
- Tira de la palanca para dejar caer el café molido.
- Repite la operación si aún queda café molido en el filtro del recipiente del café molido.
- Quita el cono tirando de él.
- Utiliza el cepillo suministrado con la cafetera para retirar el resto del café molido.
- Utiliza un paño para limpiar cuidadosamente el recipiente del café molido.
- Vuelve a colocar el cono.

### CUANDO EL MENSAJE "CLEAN" (LIMPIAR) PARPADEE EN LA PANTALLA O CUANDO CREAS QUE ES NECESARIO: DESCALCIFICACIÓN EN EL MODO DE LIMPIEZA

#### ¿POR QUÉ SE DEBE ELIMINAR LA CAL?

La formación de cal en la cafetera es un proceso natural. La eliminación de los depósitos de cal preserva la cafetera y garantiza que dure más y siga preparando un café de buena calidad. La cal puede afectar permanentemente al rendimiento del aparato. Los fallos de funcionamiento asociados con la cal no están cubiertos por la garantía en caso de devolución del producto.

#### ¿CUÁNDO SE DEBEN ELIMINAR LOS DEPÓSITOS DE CAL?

Cuando sea necesario eliminar los depósitos de cal, se iluminará el mensaje "CLEAN" (LIMPIAR) en la pantalla. La frecuencia con la que se haga la descalcificación depende de la dureza del agua y del número de ciclos de elaboración. Si el ciclo de la cafetera dura más, el vapor es excesivo, el final del ciclo es más ruidoso o la cafetera se detiene a mitad del ciclo, significa que la cafetera tiene cal acumulada y es necesario descalcificarla. Debes eliminar los depósitos de cal de la cafetera aproximadamente una vez al mes, dependiendo de la dureza del agua.

#### CÓMO ELIMINAR LOS DEPÓSITOS DE CAL DE LA CAFETERA

- Utiliza la solución descalcificante KRUPS o 0,5 l de vinagre blanco diluido en 0,5 l de agua fría o a temperatura ambiente. Fig. 15.
- Vierte la solución en el depósito de agua (sin café en el filtro). Fig. 16.
- Pulsa el botón de limpieza (6) para iniciar el ciclo de descalcificación. Fig. 17.
- Espera a que termine el ciclo. Para enjuagar la cafetera, inicia 2 ciclos completos de 10-15 tazas con agua limpia pero sin café.
- Repite la operación si es necesario.

### LA GARANTÍA NO CUBRE LAS CAFETERAS QUE NO FUNCIONAN O QUE NO FUNCIONAN BIEN DEBIDO A LA FALTA DE DESCALCIFICACIÓN.

## RESOLUCIÓN DE PROBLEMAS

PROBLEMA	SOLUCIÓN
El aparato no prepara café o no se enciende.	<ul style="list-style-type: none"> <li>■ Asegúrate de que el aparato está bien conectado a una toma de corriente que funcione y de que está en la posición de encendido.</li> <li>■ El depósito de agua está vacío.</li> <li>■ Se ha producido un corte en el suministro eléctrico.</li> <li>■ Desenchufa la cafetera y vuelve a enchufarla.</li> <li>■ El reloj debe reprogramarse después de un corte del suministro eléctrico.</li> </ul>
Parece que el aparato tiene fugas.	<ul style="list-style-type: none"> <li>■ Asegúrate de que el depósito de agua no se ha llenado por encima del límite máximo.</li> <li>■ Comprueba que el depósito de agua no está dañado.</li> </ul>
La elaboración tarda mucho tiempo.	<ul style="list-style-type: none"> <li>■ Es posible que debas descalcificar el aparato.</li> <li>■ En los circuitos de la cafetera pueden acumularse varios minerales. Se recomienda eliminar los depósitos de cal de la cafetera con regularidad. Puede ser necesario hacerlo con más frecuencia dependiendo de la dureza del agua. Para obtener más información, consulta la sección "Descalcificación".</li> <li>■ Precaución: No desmontes el aparato.</li> </ul>
El portafiltro se desborda o el café sale demasiado despacio.	<ul style="list-style-type: none"> <li>■ Debes limpiar la cafetera.</li> <li>■ Hay demasiado café. Recomendamos utilizar una cuchara medidora o una cuchara sopera de café molido por taza.</li> <li>■ El café molido es demasiado fino (por ejemplo, el café molido para hacer expreso no sirve para una cafetera de goteo).</li> <li>■ Hay café molido depositado entre el filtro de papel y el portafiltro.</li> <li>■ El filtro de papel no está abierto correctamente o no está bien colocado.</li> <li>■ Enjuaga el portafiltro antes de insertar el filtro de papel para que se adhiera a los lados húmedos del portafiltro.</li> <li>■ Hay más de un filtro de papel en el portafiltro.</li> <li>■ Comprueba que el portafiltro se ha insertado hasta el fondo.</li> </ul>
El recipiente del café molido tiene agua.	<ul style="list-style-type: none"> <li>■ Si hay café molido en el interior del recipiente, retíralo con una cuchara o colócalo en el portafiltro (consulta la sección "Limpieza del recipiente del café molido").</li> <li>■ Utiliza un paño para secar el agua.</li> <li>■ Asegúrate de que no hay agua en el recipiente del portafiltro.</li> </ul>
El recipiente del café molido todavía está lleno, pero quiero cambiar el café molido.	<ul style="list-style-type: none"> <li>■ Elimina los restos de café que queden en el recipiente del café molido usando una cuchara o dejándolos caer dentro del portafiltro (consulta la sección "Limpieza del recipiente del café molido").</li> <li>■ Llena el recipiente del café molido con el nuevo café molido.</li> </ul>

PROBLEMA	SOLUCIÓN
Hay café molido acumulado en la turbina.	<ul style="list-style-type: none"> <li>■ Limpia el recipiente del café molido con una cuchara o la palanca (consulta la sección "Limpieza del recipiente del café molido").</li> <li>■ Quita la turbina y límpiala con agua jabonosa.</li> <li>■ Seca con cuidado el recipiente del café molido y la turbina.</li> <li>■ Vuelve a colocar la turbina.</li> <li>■ Llena el recipiente del café molido con café molido.</li> </ul>
El café es demasiado fuerte o demasiado suave.	<ul style="list-style-type: none"> <li>■ Aumenta o disminuye la intensidad del café con el botón de intensidad del café, y vierte más o menos café en el portafiltro.</li> <li>■ Aumenta o disminuye el número de tazas con el botón de 2-10 tazas para regular la intensidad del café.</li> </ul>
El café sabe mal.	<ul style="list-style-type: none"> <li>■ Limpia la cafetera.</li> <li>■ El café molido no es adecuado para la cafetera.</li> <li>■ La proporción de café y agua es incorrecta. Ajusta la proporción hasta que se adapte a tu gusto.</li> <li>■ La calidad y frescura del café no son óptimas.</li> <li>■ El agua es de mala calidad.</li> </ul>
El café no sale.	<ul style="list-style-type: none"> <li>■ Asegúrate de que hay suficiente agua en el depósito de agua.</li> <li>■ Es posible que el sistema de flujo de café esté obstruido. Puedes limpiarlo simplemente enjuagando con agua.</li> </ul>
La hora no es correcta (hay una diferencia horaria).	<ul style="list-style-type: none"> <li>■ El temporizador está sincronizado y depende de la red eléctrica. Si hay una diferencia horaria, recomendamos programar la hora una vez a la semana para asegurarte de que es correcta.</li> </ul>

Si el aparato presenta fallos de funcionamiento, ponte en contacto con el servicio de atención al cliente de tu país.

La Directiva Europea 2012/19/UE sobre residuos de aparatos eléctricos y electrónicos (RAEE) establece que los electrodomésticos usados no deben desecharse con los residuos municipales normales. Los electrodomésticos antiguos deben recogerse por separado para optimizar la clasificación y el reciclaje de los materiales que contienen, así como reducir el impacto en la salud humana y el medio ambiente.

### ¡Ayuda a proteger el medioambiente!



- ① Tu aparato contiene muchos materiales recuperables o reciclables.
- ➔ Llévalos a un centro de recogida o a un centro de servicio autorizado para su procesamiento.

## GARANTÍA LIMITADA INTERNACIONAL DE KRUPS

 : [www.krups.com](http://www.krups.com)

*Este producto puede ser reparado por KRUPS durante y después del periodo de garantía.*

Los accesorios, consumibles y piezas sustituibles por el usuario final se pueden adquirir, si están disponibles localmente, como se describe en el sitio web de KRUPS: [www.krups.com](http://www.krups.com).

### Garantía:

Este es un producto garantizado por KRUPS (la dirección y demás datos de la compañía figuran en la Lista de países de la Garantía Internacional KRUPS) contra defectos de fabricación o en los materiales durante 2 años a partir de la fecha de compra o la fecha de entrega. (Se pueden aplicar restricciones en la cantidad de ciclos por año, las cuales son descritas en el instructivo proporcionado con el producto, el cual también está disponible en [www.krups.com](http://www.krups.com)).

La garantía internacional que KRUPS emite como fabricante es una ventaja adicional que no afecta a los derechos legales del consumidor.

La garantía internacional del fabricante cubre todos los costes de reparación del producto defectuoso, de forma que se ajuste a sus especificaciones originales, ya sea mediante su reparación o la sustitución de los componentes defectuosos y la mano de obra necesaria. A criterio de KRUPS, podrás sustituir el producto defectuoso por uno equivalente o superior en lugar de repararlo. La reparación o sustitución del producto es la única obligación de KRUPS y la única y exclusiva solución facilitada al cliente en virtud de la presente garantía.

### Condiciones y exclusiones:

La garantía internacional de KRUPS solo se aplica dentro del periodo de garantía y para los países que figuran en la Lista de países adjunta. Asimismo, solo es válida previa presentación de una prueba de compra. El producto puede llevarse directamente en persona a un servicio técnico oficial o debe embalarse de forma adecuada para devolverlo por correo certificado (o método postal equivalente) a un servicio técnico oficial de KRUPS. La dirección completa de los servicios técnicos oficiales de cada país figura en el sitio web de KRUPS ([www.krups.com](http://www.krups.com)) o puedes obtenerla llamando al número de teléfono correspondiente, tal como se indica en la Lista de países, para solicitar la dirección postal correspondiente.

KRUPS no estará obligada a reparar o sustituir productos que no vayan acompañados de una prueba de compra válida.

Esta garantía no cubrirá ningún daño que pueda producirse como resultado de un uso incorrecto, negligencia, incumplimiento de las instrucciones de KRUPS, el uso de corriente o voltaje distinto al que figura en el producto, o una modificación o reparación no autorizada del producto. Tampoco cubre el uso y desgaste habitual, el mantenimiento o sustitución de consumibles, ni lo siguiente:

- utilización de un tipo de agua o consumible incorrecto
- daños causados por un rayo o subidas de tensión
- calcificación (las descalcificaciones deberán realizarse de acuerdo con las instrucciones de uso)
- daños o malos resultados debido un voltaje o frecuencia incorrectos
- uso profesional o comercial
- entrada de agua, polvo o insectos dentro del producto (excluyendo los aparatos con características específicamente diseñadas para insectos)
- daños mecánicos, sobrecarga
- accidentes, incluidos incendios, inundaciones, rayos, etc.
- daños en elementos de cristal o porcelana del producto

Esta garantía no se aplica a ningún producto que haya sido manipulado, ni a los daños ocasionados por un uso y cuidado inadecuados, un embalaje defectuoso por parte del propietario o la manipulación incorrecta por parte de cualquier transportista. Para ofrecer el mejor servicio postventa posible y mejorar constantemente el grado de satisfacción del cliente, KRUPS puede enviar una encuesta de satisfacción a todos los clientes que hayan reparado o canjeado sus productos en un servicio postventa autorizado KRUPS.

La garantía internacional KRUPS se aplica únicamente a productos adquiridos en uno de los países relacionados, y destinados exclusivamente a uso doméstico en uno de los países indicados en la Lista de países. Cuando un producto sea adquirido en un país incluido en la Lista y posteriormente se utilice en otro país incluido en la Lista:

- La garantía internacional KRUPS no se aplica en caso de no conformidad del producto adquirido con las especificaciones locales, tales como el voltaje, la frecuencia, las tomas de corriente u otras no conformidades legales u otras especificaciones técnicas locales.
- El proceso de reparación para productos adquiridos fuera del país de uso puede precisar de un plazo mayor si KRUPS no comercializa localmente el producto.
- En los casos en los que el producto no sea susceptible de reparación en el país de utilización, la garantía internacional KRUPS se limitará a la sustitución por un producto similar o un producto alternativo de precio similar, siempre que sea posible.

### Derechos legales del consumidor:

Esta garantía internacional de KRUPS no afecta a los derechos legales que un consumidor pueda tener ni a aquellos derechos que no pueden excluirse o limitarse, ni a los derechos del consumidor frente al vendedor al que compró el producto. Esta garantía otorga al consumidor derechos legales específicos; el consumidor también puede tener otros derechos legales que varían de un estado a otro o de un país a otro. El consumidor podrá ejercer estos derechos a su entera discreción.

### Específicamente para Australia:

Nuestros productos vienen con garantías que no pueden ser excluidas de conformidad con la Ley Australiana del Consumidor. Tienes derecho a un reemplazo o reembolso por un fallo grave y a una compensación por cualquier otra pérdida o daño razonablemente previsible. También tienes derecho a que se reparen o sustituyan los productos si la calidad no es aceptable y el fallo no es grave.

\*\*\* Guarda este documento para consultarlo en caso de que desees hacer una reclamación en virtud de la garantía.

## BESCHRIJVING

- |          |   |          |                     |
|----------|---|----------|---------------------|
| <b>A</b> | Deksel van koffiereservoir                    | <b>E</b> | Hendel              |
| <b>B</b> | Afdichting van het deksel van koffiereservoir | <b>F</b> | Waterreservoir      |
| <b>C</b> | Deksel van waterreservoir                     | <b>G</b> | Waterpeilaanduiding |
| <b>D</b> | Bedieningspaneel                              | <b>H</b> | Warmhoudplaat       |
|          | <b>1</b> AAN/UIT-knop                         | <b>I</b> | Kegel               |
|          | <b>2</b> UREN-knop                            | <b>J</b> | Filterhouder        |
|          | <b>3</b> MINUTEN-knop                         | <b>K</b> | Deksel van kan      |
|          | <b>4</b> KLOK-knop                            | <b>L</b> | Kan                 |
|          | <b>5</b> VOORAF INGESTELDE TIJD-knop          | <b>M</b> | Handgreep van kan   |
|          | <b>6</b> REINIGEN-knop                        | <b>N</b> | Borstel             |
|          | <b>7</b> AANTAL KOPJES-knop                   |          |                     |
|          | <b>8</b> KOFFIESTERKTE-knop                   |          |                     |
|          | <b>9</b> START-knop                           |          |                     |

## BELANGRIJKE VEILIGHEIDSMATREGELEN

**Lees de gebruiksaanwijzing grondig door voordat u uw apparaat in gebruik neemt om het risico op letsel door verkeerd gebruik te vermijden en bewaar deze voor latere raadpleging. De fabrikant is niet aansprakelijk voor schade of letsel veroorzaakt door verkeerd gebruik van het apparaat.**

- Dit apparaat is niet bestemd om te worden gebruikt door personen (waaronder kinderen) met verminderde fysieke, zintuiglijke of mentale vermogens of een gebrek aan ervaring en kennis, tenzij zij onder toezicht staan of instructie hebben gekregen over het gebruik van het apparaat.
- Houd toezicht over kinderen zodat ze niet met het apparaat spelen.
- Gebruik het apparaat niet als het snoer of de stekker beschadigd is. Laat het snoer vervangen door de fabrikant, klantenservice of gelijksoortig vakbekwaam persoon om elk gevaar te vermijden.
- Uw apparaat is alleen bestemd voor huishoudelijk gebruik binnenshuis tot op een maximum hoogte van 2000 m.
- Dompel het apparaat, het snoer of de stekker niet in water of een andere vloeistof.
- Uw apparaat is alleen ontworpen voor huishoudelijk gebruik.
- Het apparaat is niet geschikt om in de volgende toepassingen gebruikt te worden, en de garantie geldt niet voor:
  - kantines voor personeel in winkels, kantoren en andere werkomgevingen;
  - boerderijen;
  - door klanten in hotels, motels en andere woonomgevingen;
  - bed & breakfasts en soortgelijke omgevingen.

- Volg altijd de schoonmaakinstructies om uw apparaat schoon te maken, in het bijzonder voor wat betreft de delen die met voedsel in aanraking komen.
  - Haal de stekker uit het stopcontact.
  - Maak het apparaat niet schoon als het nog warm is.
  - Maak schoon met een vochtige doek of spons
  - Dompel het apparaat nooit in water en plaats het nooit onder stromend water.
- **WAARSCHUWING:** Er is risico op letsel als dit apparaat verkeerd wordt gebruikt.
- **WAARSCHUWING:** Raak de warmhoudplaat na gebruik niet aan, de plaat blijft nog enige tijd warm. Raak tijdens de werking alleen het handvat van de glazen kan aan totdat het apparaat is afgekoeld.
- Dit apparaat mag worden gebruikt door kinderen vanaf 8 jaar als ze onder toezicht staan of als ze richtlijnen hebben gekregen om het apparaat veilig te kunnen hanteren en de risico's kennen. Kinderen mogen het apparaat niet reinigen en onderhouden tenzij ze ouder dan 8 jaar zijn en onder toezicht van een volwassene staan.
- Houd het apparaat en het snoer buiten het bereik van kinderen jonger dan 8 jaar.
- Dit apparaat mag worden gebruikt door personen met beperkte fysieke, visuele of mentale mogelijkheden, of die een gebrek aan ervaring of kennis hebben, op voorwaarde dat ze onder toezicht staan of aanwijzingen hebben gekregen hoe het apparaat veilig te gebruiken en de mogelijke gevaren begrijpen.
- Kinderen mogen het apparaat niet als speelgoed gebruiken.
- Het koffiezetapparaat mag tijdens het gebruik niet in een kast worden geplaatst.
- Voor de KOFFIEZETFUNCTIE:
  - Schakel het apparaat uit en haal de stekker uit het stopcontact voordat u accessoires of onderdelen die in beweging zijn benadert.
  - Trek altijd de stekker uit het stopcontact als er geen toezicht op het apparaat is, voordat u het in elkaar zet, uit elkaar haalt of reinigt.
  - Dit functie mag niet door kinderen worden gebruikt. Houd het apparaat en het snoer buiten het bereik van kinderen.
  - De KOFFIEZETFUNCTIE kan worden gebruikt door personen met fysieke, visuele of mentale beperkingen, of die te weinig ervaring en kennis hebben, mits ze onder toezicht staan of aanwijzingen hebben gekregen omtrent het veilige gebruik van de KOFFIEZETFUNCTIE en ze de bijbehorende gevaren begrijpen.
  - Kinderen mogen niet spelen met de KOFFIEZETFUNCTIE.
- Voordat u de stekker in het stopcontact steekt, zorg dat de spanning vermeld op het apparaat overeenstemt met de netspanning van uw woning en dat het stopcontact geaard is.
- Elke fout in de elektrische verbinding maakt uw garantie ongeldig.
- Haal de stekker uit het stopcontact na gebruik en voor reiniging.
- Gebruik het apparaat niet als het niet juist werkt of beschadigd is. Als dit zich voordoet, neem contact op met een bevoegd servicecentrum.

- Laat elke tussenkomst, uitgezonderd de reiniging en dagelijks onderhoud van het apparaat, aan een bevoegd servicecentrum over.
- Leg het snoer nooit in de buurt van of zorg dat het niet in contact komt met de hete delen van uw apparaat, in de nabijheid van een warmtebron of over een scherpe rand.
- Voor uw veiligheid, gebruik alleen toebehoren en reserveonderdelen van de fabrikant die specifiek voor het apparaat zijn ontworpen.
- Trek niet aan het snoer om de stekker uit het stopcontact te halen.
- Plaats uw koffiekan nooit in een magnetronoven, op een vlam of een elektrische kookplaat.
- Vul het apparaat niet met water als het apparaat nog warm is.
- Alle apparaten zijn onderhevig aan strikte kwaliteitscontroleprocedures. Deze omvatten effectieve gebruikstesten op willekeurig geselecteerde apparaten. Het is dus mogelijk dat u sporen van gebruik op uw apparaat aantreft.
- Sluit altijd het deksel voordat u het koffiezetapparaat inschakelt.
- Zet geen koffie wanneer er zich reeds koffie in de kan bevindt.
- Om het overlopen te voorkomen, plaats de kan op de warmhoudplaat van het koffiezetapparaat, anders kan het heet water of de hete koffie overlopen.
- Het koffiezetapparaat wordt zeer heet tijdens het koffiezetten. Ga er voorzichtig mee om.
- Haal het apparaat nooit uit elkaar.
- Gebruik de kan niet zonder deksel.
- Giet geen warm water in de reservoirs.
- Het koffiezetapparaat mag tijdens het gebruik niet in een kast worden geplaatst.

## VOOR HET EERSTE GEBRUIK

### VOOR HET EERSTE GEBRUIK

- Plaats het koffiezetapparaat op een harde, vlakke ondergrond.
- Sluit het snoer aan op een stopcontact van 220 V-240 V.
- Verwijder de stickers van het koffiezetapparaat.
- Voordat u het koffiezetapparaat voor het eerst gebruikt, moet u een cyclus zonder koffie uitvoeren om het apparaat schoon te spoelen. Vul het waterreservoir tot het maximumniveau en start een cyclus door op de START-knop (9) te drukken.
- **BELANGRIJK:** Uw machine is uitsluitend ontworpen voor gebruik met koud water of water op kamertemperatuur.

### DE TIJD INSTELLEN

- Wanneer u het koffiezetapparaat voor de eerste keer aansluit, knippert er '12:00' op het display. Fig. 1. Stel de tijd in door op de UREN-knop (2) te drukken om de uren in te stellen en op de MINUTEN-knop (3) om de minuten in te stellen. Fig.2. De tijd verschijnt op het display. De tijd wordt automatisch ingesteld na 10 seconden

of door op de volgende knoppen te drukken: Vooraf ingestelde tijd-knop (5), KLOK-knop (4), START-knop (9).

- **OPMERKING:** De tijd is nu ingesteld en blijft zichtbaar, zelfs wanneer het apparaat in de stand-bymodus staat. Als u de tijd opnieuw wilt instellen, drukt u op de KLOK-knop (4). Herhaal vervolgens de bovenstaande stappen om de tijd opnieuw in te stellen.

### RESERVOIR VOOR GEMALEN KOFFIE

- Open het deksel van het reservoir voor gemalen koffie. Fig. 3. Vul het reservoir met gemalen koffie. Doe er niet meer dan 400 g in. Fig. 4.

**TIP:** Bewaar de gemalen koffie op kamertemperatuur in het reservoir voor gemalen koffie, uit de buurt van vocht en licht om de gemalen koffie goed te houden.

Het aroma van de gemalen koffie kan verloren gaan als deze niet op de juiste wijze wordt bewaard. We raden u aan een hoeveelheid koffie te gebruiken die gelijk is aan uw verbruik in de komende 2-3 dagen en dat u kiest voor zakken van 250 g.

- Als u per ongeluk gemalen koffie in het waterreservoir doet, mag u de cyclus niet starten. Maak het waterreservoir schoon, want anders kan de koffie het watercircuit blokkeren.
- Sluit het deksel van het reservoir voor gemalen koffie.

## KOFFIE ZETTEN

- Open het deksel van het waterreservoir (C). Fig. 5.
- Vul de kan (L) met koud water of water op kamertemperatuur en giet dit vervolgens in het waterreservoir (F). Fig. 6.
- Het aantal koppen wordt aangegeven door de markeringen op de kan en de waterpeilaanduiding op het waterreservoir. Overschrijd de 10 koppen koffie niet. Fig. 6.

**BELANGRIJK:** Houd er rekening mee dat het koffiezetapparaat de hoeveelheid water niet automatisch afstelt op basis van het aantal koppen dat is ingesteld voor de hoeveelheid koffie.

- Zet de kan (L) op de warmhoudplaat (H) en zorg ervoor dat deze goed is geplaatst om het koffiestroommechanisme te activeren.

### KOFFIE ZETTEN MET GEBRUIK VAN HET RESERVOIR VOOR GEMALEN KOFFIE

- Plaats een permanente filter of een papieren filter in de filterhouder (J). Als u een papieren filter gebruikt, vouwt u de onderkant van de filter om ervoor te zorgen dat deze volledig is geopend en goed in de filterhouder is geplaatst. Fig. 8.
- **BELANGRIJK:** Zorg ervoor dat de papieren filter zich aan de rechterkant van de filterhouder bevindt.

- Zorg ervoor dat de filterhouder (I) goed is geplaatst.
- Selecteer het gewenste aantal kopjes door op de AANTAL KOPJES-knop (7) te drukken. Fig. 8. Uw keuze wordt automatisch ingesteld na 3 seconden of door op de START-knop (9) te drukken.
- Kies de gewenste koffiesterkte door op de KOFFIESTERKTE-knop (8) te drukken voordat u de cyclus start. Fig. 10. Uw keuze wordt automatisch ingesteld na 3 seconden of door op de START-knop (9) te drukken.

**OPMERKING:** Deze twee parameters meten de hoeveelheid gemalen koffie af op basis van uw selectie.

- Zorg ervoor dat er voldoende gemalen koffie in het koffiereservoir zit.
- De indicator 'hendel indrukken' knippert. Druk op de hendel om de gemalen koffie automatisch in de filter (J) te laten vallen. Fig. 10. Druk op de hendel tot de geselecteerde hoeveelheid kopjes op het scherm wordt weergegeven.
- Voordat u uw koffiezetapparaat de eerste keer gebruikt, dient u het koffiefilter aan de zijkant en onderkant om te vouwen.
- **VOOR DE BESTE SMAAK:** Als u een bijzonder smaakvolle koffie wilt zetten, kunt u de gemalen koffie in uw koffiefilter evenredig verdelen voordat u de koffiezetcyclus start.
- De START-knop knippert. Druk op de START-knop (9) om de cyclus te starten. Fig. 11.
- Het apparaat piept drie keer aan het einde van de koffiezetcyclus.
- Zodra de koffiezetcyclus is voltooid, start het apparaat de warmhoudmodus. De START-knop knippert langzaam. De warmhoudmodus stopt na 30 minuten en piept dan opnieuw drie keer.
- Als u het apparaat tijdens de cyclus wilt stoppen, drukt u op de START-knop (9) of de AAN/UIT-knop (1).

### KOFFIE ZETTEN ZONDER GEBRUIK VAN HET RESERVOIR VOOR GEMALEN KOFFIE

- Zorg ervoor dat de filterhouder (J) is geplaatst. Plaats een permanente filter of een papieren filter in de filterhouder (J) Fig. 8. Als u een papieren filter gebruikt, zorg er dan voor dat deze volledig is geopend en goed in de filterhouder is geplaatst. Fig. 8.
- Vul de filter met gemalen koffie (7 gram gemalen koffie per kop). Overschrijd de 70 gram niet. Fig. 9.
- Plaats de filterhouder terug in het apparaat.
- Druk op de START-knop (9) om de cyclus te starten.
- Het apparaat piept drie keer aan het einde van de koffiezetcyclus. Zodra de koffiezetcyclus is voltooid, start het apparaat de warmhoudmodus. De START-knop knippert langzaam. De warmhoudmodus stopt na 30 minuten en piept dan opnieuw drie keer.
- Als u het apparaat tijdens de cyclus wilt stoppen, drukt u op de START-knop (9) of de AAN/UIT-knop (1).

### OPMERKING:

- De hoeveelheid koffie in de kan aan het einde van de cyclus is minder dan de hoeveelheid water die in het waterreservoir is gegoten, omdat ongeveer 10% wordt geabsorbeerd door de gemalen koffie en de filter.

- Aan de achterkant van het waterreservoir bevindt zich een overstroomopening. Als er te veel water is, zal het door deze opening wegstromen.
- Reinig de permanente filter na elk gebruik of gebruik een nieuwe papieren filter.

#### LET OP:

Om te voorkomen dat de kan overstroomt, moet deze goed op de warmhoudplaat van het koffiezetapparaat worden geplaatst. Indien dit niet het geval is, kan er heet water of hete koffie uit de kan lopen.

Het koffiezetapparaat kan erg heet worden tijdens de koffiezetcyclus. Wees voorzichtig bij het aanraken. Verwijder de filterhouder niet tijdens de koffiezetcyclus.

Voeg geen water toe tijdens de warmhoudmodus, want anders begint de cyclus opnieuw.

Het aangegeven aantal kopjes is op basis van grote koppen koffie. Als u bijvoorbeeld 10 koppen instelt, komt dit overeen met 10 grote koppen of 15 kleine koppen.

## ANDERE FUNCTIES

### AUTOMATISCHE-STARTFUNCTIE (PROG)

- Uw apparaat is uitgerust met een automatische-startprogramma.
- Controleer of de klok op de juiste tijd is ingesteld. Als dit niet het geval is, volgt u de instructies in het gedeelte DE TIJD INSTELLEN.

#### OPMERKING:

De ingestelde tijd op het apparaat is de starttijd van de koffiezetcyclus (niet het einde van de cyclus)

#### EEN AUTOMATISCHE-STARTFUNCTIE STARTEN

- Druk op de Vooraf ingestelde tijd-knop (5) om de tijd in te stellen. Fig.12. De indicator voor de vooraf ingestelde tijd verschijnt op het display.
- Stel de tijd in door op de UREN-knop (2) te drukken om de uren in te stellen en op de MINUTEN-knop (3) om de minuten in te stellen. Druk op een willekeurige knop, behalve de REINIGEN-knop (6) en de AAN/UIT-knop (1)

om de PROG-modus te valideren en af te sluiten. De ingestelde tijd wordt na tien seconden automatisch ingesteld.

- Vergeet niet het waterreservoir en de koffiefilter te vullen. Het apparaat is nu klaar om op de ingestelde tijd automatisch te starten.

#### AUTOMATISCHE-STARTFUNCTIE WANNEER DE TIJD AL IS INGESTELD

- Druk op de Vooraf ingestelde tijd-knop (5) om de vooraf ingestelde tijd opnieuw te activeren of te bekijken.
- Houd de Vooraf ingestelde tijd-knop (5) drie seconden ingedrukt om het opgeslagen automatische-startprogramma te annuleren.

## REINIGEN

### NA ELKE CYCLUS: MAAK DE FILTERHOUDER EN DE KAN SCHOON

- Reinig het apparaat niet als het nog warm is.
- Haal de filter en de filterhouder uit het koffiezetapparaat om het koffiedik te verwijderen. Fig. 14.
- Gooi het koffiedik en de filter in de vuilnisbak.
- Was de filterhouder in warm zeepwater.

**LET OP: Plaats de kan niet in de magnetron. Doe geen onderdelen van het koffiezetapparaat in de vaatwasmachine.**

- Reinig het koffiezetapparaat met een vochtige doek of een spons. Gebruik nooit schuurmiddelen of sterke schoonmaakmiddelen om onderdelen van het koffiezetapparaat mee te reinigen.
- Maak de roestvrijstalen onderdelen van uw koffiezetapparaat schoon met een zachte doek of spons en warm water. Veeg voorzichtig af met een droge doek. Gebruik voor moeilijke vlekken een doek met witte azijn.
- Dompel het apparaat niet onder in water en houd het niet onder de kraan.

### WANNEER HET RESERVOIR VOOR GEMALLEN KOFFIE BIJNA LEEG IS: MAAK HET RESERVOIR VOOR GEMALLEN KOFFIE SCHOON

- Verwijder het deksel van het reservoir voor gemalen koffie
- Als er nog koffie in het reservoir zit:

#### MET EEN LEPEL

- Verwijder zoveel mogelijk koffie met een lepel

#### MET DE HENDEL

- Stel de koffiesterkte in op het maximum met behulp van de KOFFIESTERKTE-knop (8)
- Stel het aantal koppen in op het maximum met behulp van de AANTAL KOPJES-knop (7)
- Trek aan de hendel om de koffie in de filter te laten vallen
- Herhaal dit als er nog gemalen koffie in het reservoir zit.
- Verwijder de kegel door eraan te trekken
- Gebruik de borstel die bij het apparaat is geleverd om de resterende gemalen koffie te verwijderen
- Gebruik een doek om het reservoir voor gemalen koffie voorzichtig schoon te maken
- Plaats de kegel terug.

### WANNEER HET 'REINIGEN-LOGO' OP HET SCHERM KNIPPERT OF WANNEER U DENKT DAT HET NODIG IS: ONTKALK MET DE REINIGEN-MODUS

#### WAAROM ONTKALKEN?

Kalksteen vormt zich op natuurlijke wijze in uw koffiezetapparaat. Door het koffiezetapparaat te ontkalken gaat het langer mee en blijft u ook na vaker

gebruik van koffie van goede kwaliteit genieten. Kalksteen kan de prestaties van het apparaat blijvend beïnvloeden. Defecten die verband houden met de aanwezigheid van kalk vallen niet onder de garantie als het product wordt geretourneerd.

### WANNEER ONTKALKEN?

Wanneer het apparaat moet worden ontkalkt, gaat de REINIGEN-knop branden. De ontcalcingsfrequentie is afhankelijk van de hardheid van het water en het aantal koffiezetcycli. Als u opmerkt dat uw apparaat een langere cyclustijd heeft, overmatig stoomt, meer geluid produceert aan het einde van de cyclus of halverwege de cyclus stop, betekent dit dat er kalkaanslag in uw apparaat zit en dat het moet worden ontkalkt.

Afhankelijk van de hardheid van het water moet uw koffiezetapparaat ongeveer een keer per maand worden ontkalkt.

### UW KOFFIEZETAPPARAAT ONTKALKEN

- Gebruik de KRUPS-ontcalcingsoplossing of 0,5 liter witte azijn verdund in 0,5 liter koud water of water op kamertemperatuur Fig. 15.
- Giet de oplossing in het waterreservoir (zonder koffie in de filter). Fig. 16.
- Druk op de REINIGEN-knop (6) om de ontcalcingscyclus te starten. Fig. 17.
- Wacht tot het einde van de cyclus. Om het apparaat te spoelen, draait u twee volledige cycli van 10-15 kopjes met vers water, maar zonder koffie.
- Herhaal bovenstaande indien nodig.

### DE GARANTIE GELDT NIET VOOR KOFFIEZETAPPARATEN DIE NIET OF MINDER GOED WERKEN DOORDAT ZE NIET ZIJN ONTKALKT.

## PROBLEEMOPLOSSING

PROBLEEM	OPLOSSING
De koffie wordt niet gezet of het apparaat kan niet worden ingeschakeld.	<ul style="list-style-type: none"> <li>■ Zorg ervoor dat het apparaat goed is aangesloten op een werkend stopcontact en dat het op 'AAN' staat.</li> <li>■ Er zit geen water meer in het waterreservoir.</li> <li>■ Er is een stroomuitval.</li> <li>■ Trek de stekker van de machine uit het stopcontact en steek hem er vervolgens weer in.</li> <li>■ De klok moet opnieuw worden geprogrammeerd na een stroomuitval.</li> </ul>
Het apparaat lijkt te lekken.	<ul style="list-style-type: none"> <li>■ Zorg ervoor dat het waterreservoir niet verder dan het maximum is gevuld.</li> <li>■ Zorg ervoor dat het waterreservoir niet is beschadigd.</li> </ul>
Het koffie zetten duurt erg lang.	<ul style="list-style-type: none"> <li>■ Het kan tijd zijn dat u het apparaat ontkalkt.</li> <li>■ Diverse mineralen kunnen zich afzetten in het circuit van het koffiezetapparaat. Wij raden aan de machine regelmatig te ontkalken. Dit moet misschien vaker worden gedaan afhankelijk van de hardheid van uw water. Zie voor meer informatie de sectie 'Ontkalken'.</li> <li>■ LET OP: haal het apparaat niet uit elkaar.</li> </ul>
De filterhouder loopt over of de koffie loopt te langzaam door.	<ul style="list-style-type: none"> <li>■ Het koffiezetapparaat moet worden gereinigd.</li> <li>■ Er is te veel koffie. Wij raden aan een maatlepel of een soeplepel gemalen koffie per kopje te gebruiken.</li> <li>■ De gemalen koffie is te fijn (bijv. gemalen koffie voor espresso werkt niet in een druppelvrij koffiezetapparaat).</li> <li>■ Er bevindt zich vastgekoekte koffie tussen de papieren filter en de filterhouder.</li> <li>■ De papieren filter is niet goed geopend of niet goed geplaatst.</li> <li>■ Reinig de filterhouder voordat u de papieren filter plaatst zodat het aan de vochtige wanden van het filtermandje vastkleeft.</li> <li>■ Er bevindt zich meer dan één papieren filter in de filterhouder.</li> <li>■ Zorg ervoor dat de filterhouder helemaal naar beneden is gedrukt.</li> </ul>
Er zit water in het reservoir voor gemalen koffie.	<ul style="list-style-type: none"> <li>■ Als er gemalen koffie in het reservoir zit, verwijder de koffie dan met een lepel of laat de koffie in de filterhouder vallen (zie het gedeelte 'het reservoir voor gemalen koffie schoonmaken')</li> <li>■ Veeg het water voorzichtig weg met een doek.</li> <li>■ Zorg ervoor dat er in de filterhouder geen water zit.</li> </ul>
Het reservoir voor gemalen koffie is nog gevuld, maar ik wil de gemalen koffie vervangen.	<ul style="list-style-type: none"> <li>■ Verwijder de gemalen koffie in het reservoir met een lepel of laat de koffie in de filterhouder vallen (zie het gedeelte 'het reservoir voor gemalen koffie schoonmaken')</li> <li>■ Vul het reservoir voor gemalen koffie met de nieuwe gemalen koffie.</li> </ul>



PROBLEEM	OPLOSSING
De gemalen koffie klontert in de turbine.	<ul style="list-style-type: none"> <li>■ Maak het reservoir voor gemalen koffie schoon met een lepel of door middel van de handel (zie het gedeelte 'het reservoir voor gemalen koffie schoonmaken')</li> <li>■ Verwijder de turbine en reinig deze met zeepwater.</li> <li>■ Droog het reservoir voor gemalen koffie en de turbine zorgvuldig.</li> <li>■ Plaats de turbine terug.</li> <li>■ Vul het reservoir voor gemalen koffie met gemalen koffie.</li> </ul>
De koffie is te sterk/te slap.	<ul style="list-style-type: none"> <li>■ Verhoog of verlaag de koffiesterkte met de KOFFIESTERKTE-knop om zo meer of minder koffie in de filterhouder te laten vallen.</li> <li>■ Verhoog of verlaag het aantal kopjes met de 2-10 KOPJES-knop om de sterkte van uw koffie te regelen.</li> </ul>
De koffie smaakt niet lekker.	<ul style="list-style-type: none"> <li>■ Maak het koffiezetapparaat schoon.</li> <li>■ De gemalen koffie is niet geschikt voor uw koffiezetapparaat.</li> <li>■ De verhouding van koffie en water is niet juist. Pas het aan uw smaak aan.</li> <li>■ De kwaliteit en versheid van de koffie is niet de beste.</li> <li>■ Het water is van een slechte kwaliteit.</li> </ul>
De koffie loopt niet door.	<ul style="list-style-type: none"> <li>■ Kijk of er zich water in het waterreservoir bevindt.</li> <li>■ Het doorloopstelsel van de koffie kan geblokkeerd zijn. U kunt het gewoon met behulp van water reinigen.</li> </ul>
De tijd klopt niet. (Er bestaat een tijdsverschil).	<ul style="list-style-type: none"> <li>■ De timer is gesynchroniseerd en is afhankelijk van uw elektrisch netwerk. Als er een tijdsverschil is, raden wij u aan dat u de tijd één keer per week instelt om er zeker van te zijn dat de tijd correct is.</li> </ul>

Als het apparaat niet altijd goed werkt, neem dan contact op met de klantenservice in uw land.

De Europese richtlijn 2012/19/UE inzake Afgedankte Elektrische en Elektronische Apparatuur (AEEA) vereist dat verbruikte elektrische huishoudapparaten niet met het gewone huisafval weggegooid mogen worden. Verbruikte apparaten moeten apart worden ingezameld om het herwinnen en recyclen van de materialen die ze bevatten te optimaliseren en de impact op de menselijke gezondheid en het milieu te beperken.

### Help met het beschermen van het milieu!



- ① Uw machine bevat talrijke materialen die hergebruikt of gerecycled kunnen worden.  
 ➔ Lever ze in bij een inzamelpunt of een erkend servicecentrum voor verdere verwerking.

## KRUPS INTERNATIONALE BEPERKTE GARANTIE

: [www.krups.com](http://www.krups.com)

Dit product kan gerepareerd worden door KRUPS, gedurende en na de garantieperiode. Accessoires en de door de eindgebruikers te repareren onderdelen kunnen, indien lokaal beschikbaar, worden aangekocht zoals beschreven op de website: [www.krups.com](http://www.krups.com)

### De garantie:

Dit product wordt gegarandeerd door KRUPS (het adres van de firma en de details staan vermeld op bijgevoegde lijst van de KRUPS Internationale Garantie) tegen iedere fabricagefout voor de periode van 2 jaar. Dit geldt voor de landen die vermeld staan op de laatste pagina van de gebruiksaanwijzing en wordt van kracht vanaf de oorspronkelijke dag van aankoop of afleverdag. (Beperkingen op het aantal cycli per jaar kunnen van toepassing zijn en/of zijn beschreven, in dit geval, in de handleiding die bij het product wordt geleverd of beschikbaar is op [www.krups.com](http://www.krups.com)).

De internationale fabrieksgarantie van KRUPS is een extra voordeel dat niets afdoet aan het Officiële Wettelijke Consumenten Recht.

De internationale fabrieksgarantie dekt alle kosten die van toepassing zijn op het herstellen zodat het product weer voldoet aan de originele specificaties door reparatie of het vervangen van defecte onderdelen en de daarbij behorende arbeid. KRUPS kan ervoor kiezen om een gelijkwaardig of verbeterd vervangend artikel te leveren in plaats van het defecte product te repareren. KRUPS's enige verplichting is dat uw product gerepareerd of vervangen wordt.

### Voorwaarden & uitsluitingen:

De internationale KRUPS garantie is alleen van toepassing binnen de garantietermijn en geldt alleen voor die landen die vermeld staan in bijgaande landenlijst en is alleen van toepassing op vertoon van de originele aankoopbon. Het product kan rechtstreeks aangeleverd worden bij het reparatiecentrum of dient goed verpakt geretourneerd door een erkende verzenddienst (of een soortgelijke verzendwijze) aan een erkend KRUPS reparatiecentrum. Voor elk land staat het adres van het erkende reparatiecentrum vermeld op de KRUPS website ([www.krups.com](http://www.krups.com)) of bel naar het telefoonnummer zoals vermeld in de landenlijst om het juiste adres te vernemen.

KRUPS kan niet verplicht worden gesteld om producten te repareren of te vervangen als het product niet voorzien is van de originele aankoopbon.

Deze garantie dekt geen schade die veroorzaakt is door verkeerd gebruik, onachtzaamheid, of het niet goed opvolgen van de KRUPS gebruiksaanwijzing, het aansluiten op netstroom of voltage anders dan is aangegeven op het product. Of als er een verandering is aangebracht of een reparatie is uitgevoerd die niet toegestaan is. De garantie is ook niet van toepassing bij normale slijtage, het niet tijdig vervangen van noodzakelijke onderdelen en in de volgende gevallen:

- het gebruik van verkeerd soort water
- schade als resultaat van blikseminslag en/of voltage-overspanning
- kalkaanslag (er dient tijdig ontkalkt te worden zoals aangegeven staat in de gebruiksaanwijzing)
- schade of een slecht resultaat ten gevolge van verkeerd voltage
- professioneel of commercieel gebruik
- als er water, stof of insecten in het product is gekomen (geldt niet voor producten die speciaal gemaakt zijn voor insecten)
- mechanische schade of overbelasting
- ongelukken inclusief brand, overstroming, etc
- schade aan glazen of porseleinen onderdelen van het product

Deze garantie is niet van toepassing op een product dat te zwaar belast is of bij schade die is veroorzaakt door oneigenlijk gebruik, verkeerde verpakking door de gebruiker of bij beschadiging door een transporteur.

Om de best mogelijke After Sales Service aan te bieden en een constante verbetering te realiseren van de consumenttevredenheid, kan KRUPS alle consumenten, wiens product gerepareerd of vervangen is door een van de KRUPS geautoriseerde service partner, een tevredenheidonderzoek toezenden.

De internationale KRUPS garantie is alleen van toepassing voor producten die gekocht zijn in de landen die in bijgaande lijst vermeld staan, en die alleen voor huishoudelijk gebruik zijn gebruikt in die landen. Als een product gekocht is in een van de landen die op de lijst staat, maar die in een ander land gebruikt is dan is het volgende van toepassing:

- a. De internationale KRUPS garantie is niet van toepassing als het gekochte product niet overeenstemt met de lokale aansluitwaarden, zoals voltage, netspanning, stekkers, of niet overeenkomstig met andere lokale wettelijke bepalingen of andere lokale technische specificaties.
- b. De reparatieprocedure voor producten die gekocht zijn buiten het land van gebruik kunnen langer duren als het product niet door de lokale KRUPS vestiging wordt verkocht.
- c. In het geval dat het product niet gerepareerd kan worden in het nieuwe land, dan wordt de internationale KRUPS garantie beperkt tot het leveren van een vervangend product dat ongeveer hetzelfde presteert en kost, indien mogelijk.

### Wettelijke Consumenten rechten:

Deze internationale KRUPS garantie heeft geen invloed op de wettelijke consumentenrechten of die rechten die uitgesloten of beperkt kunnen worden, noch rechten ten opzichte van de winkelier die het product aan de consument verkocht heeft. Deze garantie geeft de consument specifieke wettelijke rechten en de consument kan ook andere wettelijke rechten hebben die per land kunnen verschillen. De consument kan dit recht aanwenden als hij dat preferereet.

### Alleen voor Australië:

Onze producten hebben garanties die niet kunnen worden uitgesloten onder de Australische consumentenwetgeving. U hebt recht op een vervanging of restitutie voor een groot defect en vergoeding voor enig ander redelijkerwijs te verwachten verlies of enige andere schade. U hebt ook het recht de goederen te laten repareren of vervangen als de goederen niet van acceptabele kwaliteit zijn en de schade niet tot een ernstig defect leidt.

\*\*\* Het verzoek om dit document te bewaren voor uw referentie indien u een onder garantie claim wenst in te dienen

## PRODUKTBESCHREIBUNG

<b>A</b> Deckel des Kaffeebehälters	<b>E</b> Hebel
<b>B</b> Dichtung für den Deckel des Kaffeebehälters	<b>F</b> Wassertank
<b>C</b> Deckel des Wassertanks	<b>G</b> Wasserstandsanzeige
<b>D</b> Bedienfeld	<b>H</b> Warmhalteplatte
<b>1</b> EIN-/AUS-Taste	<b>I</b> Trichter
<b>2</b> STUNDEN-Taste	<b>J</b> Filterhalter
<b>3</b> MINUTEN-Taste	<b>K</b> Kannendeckel
<b>4</b> UHR-Taste	<b>L</b> Kanne
<b>5</b> STARTZEITVORWAHL-Taste	<b>M</b> Kannengriff
<b>6</b> ENTKALKEN-Taste	<b>N</b> Bürste
<b>7</b> TASSENANZAHL-Taste	
<b>8</b> KAFFEESTÄRKE-Taste	
<b>9</b> START-Taste	

## WICHTIGE SICHERHEITSMASSNAHMEN

**Bitte lesen Sie die Gebrauchsanweisung vor dem ersten Gebrauch des Geräts sorgfältig durch, um mögliche Verletzungen durch unsachgemäßen Gebrauch zu vermeiden, und bewahren Sie sie zum späteren Nachschlagen auf: Der Hersteller übernimmt keine Haftung für einen Gebrauch des Geräts, der nicht dieser Anweisung folgt.**

- Dieses Gerät ist nicht dazu gedacht, von Personen (einschließlich Kindern) benutzt zu werden, deren körperliche, sensorische oder mentale Fähigkeiten eingeschränkt sind oder denen es an Erfahrung und Kenntnissen mangelt; es sei denn, sie wurden in die Benutzung des Gerätes unterwiesen und werden von einer für ihre Sicherheit verantwortlichen Person beaufsichtigt.
- Kinder müssen beaufsichtigt werden, um sicherzustellen, dass sie nicht mit dem Gerät spielen.
- Benutzen Sie das Gerät nicht, wenn das Netzkabel oder der Netzstecker beschädigt ist. Das Netzkabel darf aus Sicherheitsgründen nur vom Hersteller, seinem Kundendienst oder einer Person mit vergleichbarer Qualifikation ausgewechselt werden.
- Ihr Gerät ist nur für den privaten Gebrauch im Haus in einer Höhe unter 2.000 m vorgesehen.
- Tauchen Sie das Gerät, das Netzkabel oder den Netzstecker niemals in Wasser oder eine andere Flüssigkeit.
- Ihr Gerät ist nur für den privaten Gebrauch konzipiert.

- Es ist nicht für folgende Anwendungen vorgesehen, und die Garantie gilt in diesen Fällen nicht:
  - Personalküchenbereiche in Geschäften, Büros und anderen Arbeitsumgebungen
  - Landwirtschaftliche Anwesen;
  - durch Kunden in Hotels, Motels und anderen Wohnumgebungen;
  - Gasthäuser, Pensionen und ähnliche Einrichtungen.
- Befolgen Sie stets die Anweisungen zur Reinigung des Geräts, insbesondere bei Teilen, die mit Lebensmitteln in Berührung kommen.
  - Ziehen Sie den Netzstecker.
  - Reinigen Sie das Gerät nicht, solange es heiß ist.
  - Reinigen Sie es mit einem feuchten Tuch oder Schwamm.
  - Tauchen Sie das Gerät niemals in Wasser und halten Sie es nicht unter laufendes Wasser.
- **ACHTUNG:** Bei unsachgemäßem Gebrauch dieses Geräts besteht Verletzungsgefahr.
- **ACHTUNG:** Berühren Sie nach dem Gebrauch die Warmhalteplatte nicht, da sie noch heiß ist. Fassen Sie die Glaskanne während des Erhitzens nur am Griff an, bis sie abgekühlt ist.
- Dieses Gerät darf von Kindern im Alter von mindestens 8 Jahren verwendet werden, sofern sie beaufsichtigt werden, Anweisungen zur sicheren Verwendung des Geräts erhalten haben und sich der damit verbundenen Gefahren bewusst sind. Die Reinigung und Wartung durch den Benutzer darf von Kindern nur vorgenommen werden, wenn sie älter als 8 Jahre sind und von einem Erwachsenen beaufsichtigt werden.
- Halten Sie das Gerät und das Netzkabel außer Reichweite von Kindern unter 8 Jahren.
- Dieses Gerät darf von Personen mit verminderten körperlichen, sensorischen oder geistigen Fähigkeiten oder mangelnder Erfahrung und Kenntnis nur benutzt werden, wenn sie beaufsichtigt werden oder Anweisungen zur sicheren Bedienung des Geräts erhalten haben und sich der damit verbundenen Gefahren bewusst sind.
- Kinder dürfen das Gerät nicht als Spielzeug verwenden.
- Die Kaffeemaschine darf während des Gebrauchs nicht in einem Schrank aufgestellt sein.
- Für die KAFFEEAUSGABE-Funktion:
  - Das Gerät muss ausgeschaltet und der Netzstecker aus der Steckdose gezogen werden, bevor Sie Zubehör auswechseln oder sich Teilen nähern, die sich während der Benutzung bewegen.
  - Wenn das Gerät unbeaufsichtigt gelassen, zusammengesetzt, zerlegt oder gereinigt wird, muss es stets vom Stromnetz getrennt werden.
  - Diese Funktion darf nicht von Kindern durchgeführt werden. Halten Sie das Gerät und das Netzkabel außer Reichweite von Kindern.

- Die KAFFEEAUSGABE-Funktion kann von Personen mit verminderten körperlichen, sensorischen oder mentalen Fähigkeiten oder mangelnder Erfahrung und Kenntnis genutzt werden, wenn sie beaufsichtigt werden oder Anweisungen zur sicheren Bedienung der KAFFEEAUSGABE-Funktion erhalten haben und sich der damit verbundenen Gefahren bewusst sind.

- Kinder dürfen nicht mit der KAFFEEAUSGABE-Funktion spielen.

- Vergewissern Sie sich, bevor Sie den Netzstecker in die Steckdose stecken, dass das Gerät für Ihr Stromnetz geeignet ist und dass die Steckdose geerdet ist.
- Bei einem Fehler beim elektrischen Anschluss erlöscht Ihre Garantie.
- Ziehen Sie nach Gebrauch des Geräts und vor der Reinigung den Netzstecker aus der Steckdose.
- Benutzen Sie das Gerät nicht, wenn es nicht richtig funktioniert oder beschädigt ist. Wenden Sie sich in diesem Fall an ein autorisiertes Service-Center.
- Alle Eingriffe, die über die Reinigung und alltägliche Pflege durch den Kunden hinausgehen, müssen von einem genehmigten Service-Center ausgeführt werden.
- Das Netzkabel darf sich niemals in der Nähe oder in Kontakt mit heißen Teilen des Geräts, in der Nähe einer Wärmequelle oder über einer scharfen Kante befinden.
- Verwenden Sie zu Ihrer Sicherheit ausschließlich Zubehör und Ersatzteile des Herstellers, die für Ihr Gerät entwickelt wurden.
- Ziehen Sie den Netzstecker nicht am Kabel aus der Steckdose.
- Stellen Sie Ihre Kaffeekanne niemals in eine Mikrowelle, auf eine offene Flamme oder auf eine elektrische Kochplatte.
- Füllen Sie das Gerät nicht mit Wasser, wenn es noch heiß ist.
- Alle Geräte unterliegen strengen Qualitätskontrollverfahren. Dazu gehören tatsächliche Gebrauchstests an zufällig ausgewählten Geräten. Das ist der Grund, warum Sie eventuell Gebrauchsspuren an Ihrem Gerät finden können.
- Schließen Sie beim Betrieb der Kaffeemaschine immer den Deckel.
- Brühen Sie keinen Kaffee, wenn die Kanne bereits mit Kaffee gefüllt ist.
- Um ein Überlaufen zu verhindern, muss die Kanne auf den beheizten Boden der Kaffeemaschine gestellt werden, da sonst heißes Wasser oder heißer Kaffee überlaufen könnte.
- Die Kaffeemaschine wird während des Brühvorgangs sehr heiß. Bitte gehen Sie mit Sorgfalt vor.
- Zerlegen Sie das Gerät nicht.
- Verwenden Sie die Kanne nicht ohne den Deckel.
- Gießen Sie kein heißes Wasser in den Tank.
- Die Kaffeemaschine darf während des Gebrauchs nicht in einem Schrank aufgestellt sein.

## VOR DEM ERSTEN GEBRAUCH

### VOR DEM ERSTEN GEBRAUCH

- Stellen Sie die Kaffeemaschine auf eine stabile, flache Oberfläche.
- Schließen Sie das Netzkabel an eine Steckdose mit 220 V bis 240 V an.
- Entfernen Sie die Aufkleber von der Kaffeemaschine.
- Bevor Sie die Kaffeemaschine zum ersten Mal verwenden, führen Sie einen Spülgang ohne Kaffee durch, um das Innere auszuspülen. Füllen Sie den Wassertank bis zur maximalen Füllhöhe, und starten Sie den Brühvorgang, indem Sie die START-Taste (9) drücken.
- **WICHTIG:** Ihre Maschine wurde für den Einsatz mit kaltem Wasser oder Wasser auf Raumtemperatur entwickelt.

### EINSTELLUNG DER UHR

- Wenn Sie die Kaffeemaschine zum ersten Mal anschließen, beginnt « 12:00 » auf dem Display zu blinken. Abb. 1. Stellen Sie die Uhrzeit ein, indem Sie die STUNDEN-Taste (2) drücken, um die Stunden einzustellen, und die MINUTEN-Taste (3), um die Minuten einzustellen. Abb. 2. Die Uhrzeit wird auf dem Display angezeigt. Die Einstellung erfolgt automatisch nach 10 Sekunden oder durch Drücken der folgenden Tasten: Startzeitvorwahl-Taste (5), UHR-Taste (4), START-Taste (9).
- **HINWEIS:** Ihre Uhr ist jetzt eingestellt und zeigt die Zeit auch dann an, wenn sich Ihr Gerät im Standby-Modus befindet. Um die Zeit erneut einzustellen, drücken Sie die UHR-Taste (4). Wiederholen Sie dann die oben genannten Schritte, um die Uhr zurückzusetzen.

### BEHÄLTER FÜR KAFFEEPULVER

- Öffnen Sie den Deckel des Behälters für Kaffeepulver. Abb. 3. Füllen Sie den Behälter mit Kaffeepulver. Geben Sie nicht mehr als 400 g hinein. Abb. 4.

**TIPP:** Um das Kaffeepulver frisch zu halten, bewahren Sie es bei Raumtemperatur im Behälter für Kaffeepulver auf, fern von Feuchtigkeit und Licht. Das Kaffeepulver kann sein Aroma verlieren, wenn es nicht gut geschützt ist. Wir empfehlen, die Kaffeemenge zu verwenden, die Ihrem Verbrauch in den kommenden 2-3 Tagen entspricht, und 250 g-Beutel zu wählen.

- Wenn Sie versehentlich Kaffeepulver in den Wassertank gießen, starten Sie das Programm nicht. Reinigen Sie den Tank, da der Kaffee sonst den Wasserkreislauf blockieren könnte.
- Schließen Sie den Deckel des Behälters für Kaffeepulver.

## KAFFEEZUBEREITUNG

- Öffnen Sie den Deckel des Wassertanks (C). Abb. 5.
- Füllen Sie die Kanne (L) mit kaltem Wasser oder Wasser auf Raumtemperatur, und gießen Sie es in den Wassertank (F). Abb. 6.

- Die Anzahl der Tassen wird durch die Markierungen auf der Kanne und durch die Wasserstandsanzeige am Wassertank angezeigt. Geben Sie nicht mehr als 10 Tassen Wasser in den Tank. Abb. 6.

**WICHTIG:** Bitte beachten Sie, dass die Kaffeemaschine das Wasser nicht automatisch anhand der Anzahl der Tassen, die für die Kaffeedosierung eingestellt sind, dosiert.

- Setzen Sie die Kanne (L) auf die Warmhalteplatte (H), und überprüfen Sie, ob sie richtig steht, damit der Kaffeeausgießmechanismus aktiviert wird.

#### KAFFEEZUBEREITUNG MIT DEM BEHÄLTER FÜR KAFFEEPULVER

- Legen Sie einen Dauerfilter oder einen Papierfilter in den Filterträger (J) ein. Wenn Sie einen Papierfilter verwenden, falten Sie die Unterseite des Filters um, damit er vollständig geöffnet und richtig im Filterträger positioniert ist. Abb. 8.
- **WICHTIG:** Der Papierfilter muss an der rechten Seite des Filterträgers anliegen.
- Der Filterträger (I) muss ganz eingeführt werden.
- Wählen Sie die gewünschte Tassenzahl, indem Sie die TASSENWAHL-Taste (7) drücken. Abb. 8. Die Einstellung erfolgt automatisch nach 3 Sekunden oder durch Drücken der START-Taste (9).
- Wählen Sie die gewünschte Kaffeestärke, indem Sie die KAFFESTÄRKE-Taste (8) drücken. Starten Sie dann den Brühvorgang. Abb. 10. Die Einstellung erfolgt automatisch nach 3 Sekunden oder durch Drücken der START-Taste (9).

**HINWEIS:** Mit diesen beiden Parametern wird die Menge des Kaffeepulvers anhand Ihrer Auswahl gemessen.

- Stellen Sie sicher, dass sich genug Kaffeepulver im Behälter befindet.
- Die Anzeige „Hebel drücken“ blinkt. Drücken Sie den Hebel, um automatisch gemahlene Kaffee in den Filter (J) zu geben. Abb. 10. Drücken Sie den Hebel, bis die ausgewählte Tassenzahl auf dem Bildschirm angezeigt wird.
- Stellen Sie vor dem ersten Gebrauch der Kaffeemaschine sicher, dass das Filterpapier unten und an der Seite gefaltet ist.
- **FÜR DAS BESTE AROMA:** Wenn Sie Ihrem Kaffee einen volleren Geschmack und mehr Charakter verleihen möchten. Sie können Ihren gemahlene Kaffee nach der Kaffeeverteilung und vor dem Start des Zyklus auch überprüfen und gleichmäßig im Filter verteilen.
- Die START-Taste blinkt. Drücken Sie die START-Taste (9), um den Brühvorgang zu starten. Abb. 11.
- Das Gerät gibt am Ende des Brühvorgangs 3 Signaltöne aus.
- Sobald der Brühvorgang abgeschlossen ist, startet das Gerät den Warmhaltemodus. Die START-Taste blinkt langsam. Der Warmhaltemodus wird 30 Minuten später beendet. Dann werden wieder 3 Signaltöne ausgegeben.
- Um die Kaffeemaschine während des Brühvorgangs zu stoppen, drücken Sie die START-Taste (9) oder die EIN-/AUS-Taste (1).

#### KAFFEEZUBEREITUNG OHNE DEN BEHÄLTER FÜR KAFFEEPULVER

- Der Filterträger (J) muss in der Kaffeemaschine sitzen. Legen Sie einen Dauerfilter oder einen Papierfilter in den Filterträger (J) ein. Abb. 8. Wenn Sie einen Papierfilter verwenden, muss er vollständig geöffnet und richtig im Filterträger positioniert sein. Abb. 8.
- Geben Sie Kaffeepulver in den Filter (7 Gramm pro Tasse). Geben Sie nicht mehr

als 70 Gramm Kaffee in den Filter. Abb. 9.

- Setzen Sie den Filterhalter wieder in die Kaffeemaschine.
- Drücken Sie die START-Taste (9), um den Brühvorgang zu starten.
- Das Gerät gibt am Ende des Brühvorgangs 3 Signaltöne aus. Sobald der Brühvorgang abgeschlossen ist, startet das Gerät den Warmhaltemodus. Die START-Taste blinkt langsam. Der Warmhaltemodus wird 30 Minuten später beendet. Dann werden wieder 3 Signaltöne ausgegeben.
- Um die Kaffeemaschine während des Brühvorgangs zu stoppen, drücken Sie die START-Taste (9) oder die EIN-/AUS-Taste (1).

#### HINWEIS:

- Die Kaffeemenge in der Kanne am Ende des Programms ist geringer als die Wassermenge, die in den Wassertank gegossen wird, da etwa 10 % vom Kaffeepulver und vom Filter absorbiert werden.
- Auf der Rückseite des Wassertanks befindet sich ein Überlaufloch. Wenn Sie zu viel Wasser eingießen, fließt es aus diesem Loch heraus.
- Reinigen Sie Ihren Dauerfilter nach jedem Gebrauch, oder verwenden Sie einen neuen Papierfilter.

#### ACHTUNG:

**Um ein Überlaufen zu verhindern, muss die Kanne auf die Warmhalteplatte der Kaffeemaschine gestellt werden, da sonst heißes Wasser oder heißer Kaffee überlaufen könnte.**

**Die Kaffeemaschine wird während des Brühvorgangs sehr heiß. Seien Sie vorsichtig beim Gebrauch. Entfernen Sie den Filterträger nicht, während der Brühzyklus läuft. Geben Sie während der Warmhaltephase kein Wasser hinzu, da das Programm sonst von vorne beginnt.**

**Die Tassenanzahl wird in großen Kaffeetassen gemessen. Wenn Sie beispielsweise 10 Tassen einstellen, entspricht das 10 großen Tassen oder 15 kleinen Tassen.**

## WEITERE FUNKTIONEN

#### AUTOSTART-FUNKTION (PROG)

- Ihr Gerät verfügt über ein Autostart-Programm.
- Überprüfen Sie, ob die Uhrzeit richtig eingestellt ist. Falls nicht, befolgen Sie die Anweisungen im Abschnitt EINSTELLUNG DER UHR.

#### HINWEIS:

Die eingestellte Zeit ist die Zeit, zu der die Kaffeemaschine mit dem Brühvorgang beginnt (nicht das Ende des Brühvorgangs).

#### STARTEN EINER AUTOSTART-FUNKTION

- Drücken Sie die Startzeitvorwahl-Taste (5), um die Zeit einzustellen. Abb. 12. Die ausgewählte Startzeit wird auf dem Display angezeigt.
- Stellen Sie die Uhrzeit ein, indem Sie die STUNDEN-Taste (2) drücken, um die Stunden einzustellen, und die MINUTEN-Taste (3), um die Minuten einzustellen. Um den PROG-Modus zu bestätigen und zu beenden, drücken Sie eine beliebige Taste außer der ENTKALKEN-Taste (6) oder der EIN/AUS-Taste (1).

Die Zeiteinstellung erfolgt automatisch nach zehn Sekunden.

- Vergessen Sie nicht, den Wassertank und den Kaffeefilter zu füllen. Die Kaffeemaschine ist jetzt bereit, sich zur gewünschten Zeit automatisch einzuschalten.

#### **AUTOSTART-FUNKTION BEI BEREITS EINGESTELLTER ZEIT**

- Um die voreingestellte Zeit im Speicher zu reaktivieren oder zu überprüfen, drücken Sie die Startzeitvorwahl-Taste (5).
- Um das gespeicherte Autostart-Programm abzubrechen, drücken Sie die Startzeitvorwahl-Taste (5) 3 Sekunden lang.

## REINIGUNG

### **NACH JEDEM BRÜHVORGANG: REINIGEN SIE DEN FILTERTRÄGER UND DIE KANNE.**

- Reinigen Sie das Gerät nicht, solange es noch heiß ist.
- Um den gebrauchten Kaffeesatz zu entfernen, entnehmen Sie den Filter und den Filterträger aus der Kaffeemaschine. Abb. 14.
- Werfen Sie den Kaffeesatz und das Filterpapier in den Abfall.
- Reinigen Sie den Filterhalter mit warmem Wasser, und etwas Spülmittel.

### **ACHTUNG: Stellen Sie die Kanne nicht in die Mikrowelle. Legen Sie keine Teile dieses Geräts in die Spülmaschine.**

- Reinigen Sie die Kaffeemaschine mit einem feuchten Tuch oder Schwamm. Verwenden Sie niemals scheuernde oder scharfe Produkte an Teilen der Kaffeemaschine.
- Um die Edelstahlteile der Kaffeemaschine zu reinigen, befeuchten Sie ein weiches Tuch oder einen Schwamm mit warmem Wasser. Wischen Sie die Teile vorsichtig mit einem trockenen Tuch ab. Verwenden Sie für schwierige Flecken ein mit weißem Essig getränktes Tuch.
- Tauchen Sie das Gerät nicht in Wasser, und halten Sie es nicht unter den Wasserhahn.

### **WENN DER BEHÄLTER FÜR KAFFEEPULVER FAST LEER IST: REINIGUNG DES BEHÄLTERS FÜR KAFFEEPULVER**

- Entfernen Sie den Deckel des Behälters für Kaffeepulver.
- Wenn noch Kaffeepulver im Behälter ist:

#### **MIT EINEM LÖFFEL**

- Entfernen Sie das Kaffeepulver, so gut es geht, mit einem Löffel.

#### **MIT DEM HEBEL**

- Stellen Sie die Kaffeestärke mit der Kaffeestärke-Taste (8) auf die höchste Einstellung.
- Wählen Sie die gewünschte Tassenzahl, indem Sie die TASSENWAHL-Taste (7) drücken.
- Ziehen Sie den Hebel, um das Kaffeepulver fallen zu lassen.
- Wiederholen Sie den Vorgang, wenn noch Kaffeepulver im Behälter verbleibt.
- Entnehmen Sie den Trichter, indem Sie daran ziehen.
- Entfernen Sie den Rest des Kaffeepulvers mit dem Pinsel, der mit der

Kaffeemaschine ausgeliefert wurde.

- Reinigen Sie den Behälter für Kaffeepulver vorsichtig mit einem Tuch.
- Setzen Sie den Trichter wieder ein.

### **WENN DAS LOGO „ENTKALKEN“ BLINKT ODER SIE ES FÜR NÖTIG HALTEN: ENTKALKEN IM ENTKALKEN-MODUS**

#### **WARUM ENTKALKEN?**

Es ist normal, dass sich mit der Zeit Kalk in der Kaffeemaschine ablagert. Beim Entkalken wird der abgelagerte Kalk entfernt, die Kaffeemaschine hält länger und bereitet langfristig qualitativ hochwertigen Kaffee zu. Kalk kann die Leistung des Geräts dauerhaft beeinträchtigen. Fehlfunktionen, die durch Kalkablagerungen verursacht werden, fallen nicht unter die Garantie, wenn das Produkt zurückgegeben wird.

#### **WANN ENTKALKEN?**

Wenn die Maschine entkalkt werden muss, leuchtet die ENTKALKEN-Taste auf. Wie häufig die Kaffeemaschine entkalkt werden muss, hängt von der Wasserhärte und der Anzahl der Brühvorgänge ab. Folgende Anzeichen weisen darauf hin, dass die Kaffeemaschine entkalkt werden muss: der Brühvorgang dauert länger, es entwickelt sich übermäßig viel Dampf, das Ende des Brühvorgangs wird lauter oder der Vorgang hält während des Brühens an. Die Kaffeemaschine sollte je nach Wasserhärte etwa einmal im Monat entkalkt werden.

#### **SO ENTKALKEN SIE DIE KAFFEEMASCHINE**

- Verwenden Sie die KRUPS Entkalkungslösung oder 0,5 l weißen Essig, verdünnt in 0,5 l kaltem Wasser oder Wasser bei Raumtemperatur. Abb. 15.
- Gießen Sie die Lösung in den Wassertank (ohne Kaffee im Filter). Abb. 16.
- Drücken Sie die ENTKALKEN-Taste (6), um den Entkalkungsvorgang zu starten. Abb. 17.
- Warten Sie bis zum Ende des Programms. Führen Sie zum Spülen des Geräts 2 volle Durchläufe mit 10-15 Tassen klarem Wasser (ohne Kaffeepulver) aus.
- Wiederholen Sie den Vorgang bei Bedarf.

### **KAFFEEMASCHINEN, DIE AUFGRUND MANGELNDER ENTKALKUNG NICHT ODER NUR SCHLECHT FUNKTIONIEREN, SIND NICHT DURCH DIE GARANTIE ABGEDECKT.**

## FEHLERBEHEBUNG

PROBLEM	LÖSUNG
Der Kaffee läuft nicht durch oder das Gerät schaltet sich nicht ein.	<ul style="list-style-type: none"> <li>■ Stellen Sie sicher, dass das Gerät fest an eine funktionierende Steckdose angeschlossen ist und sich in der Position „EIN“ befindet.</li> <li>■ Der Wassertank ist leer.</li> <li>■ Es liegt ein Stromausfall vor.</li> <li>■ Ziehen Sie den Netzstecker des Geräts, und stecken Sie ihn wieder ein.</li> <li>■ Die Uhr muss nach einem Stromausfall neu gestellt werden.</li> </ul>
Das Gerät scheint undicht zu sein.	<ul style="list-style-type: none"> <li>■ Prüfen Sie, ob der Wassertank nicht über das Maximum hinaus gefüllt wurde.</li> <li>■ Stellen Sie sicher, dass der Wassertank nicht beschädigt ist.</li> </ul>
Der Brühvorgang dauert sehr lang.	<ul style="list-style-type: none"> <li>■ Evtl. muss das Gerät entkalkt werden.</li> <li>■ Im Inneren der Kaffeemaschine können sich eine Reihe von Mineralien ansammeln. Es wird empfohlen, die Maschine regelmäßig zu entkalken. In Gebieten mit hartem Wasser kann das öfter erforderlich sein. Weitere Informationen finden Sie im Abschnitt „Entkalken“.</li> <li>■ Achtung: Zerlegen Sie das Gerät nicht.</li> </ul>
Der Filterträger läuft über oder der Kaffee fließt zu langsam.	<ul style="list-style-type: none"> <li>■ Die Kaffeemaschine muss gereinigt werden.</li> <li>■ Es wurde zu viel Kaffee eingefüllt. Wir empfehlen einen Messlöffel oder einen Suppenlöffel Kaffeepulver pro Tasse.</li> <li>■ Das Kaffeepulver ist zu fein gemahlen (z. B. ist die Mahlung für Espresso nicht für eine Filterkaffeemaschine geeignet).</li> <li>■ Kaffeepulver hat sich zwischen Filterpapier und Filterträger festgesetzt.</li> <li>■ Der Papierfilter wurde nicht richtig geöffnet oder nicht richtig eingesetzt.</li> <li>■ Spülen Sie den Filterträger aus, bevor Sie den Papierfilter so einsetzen, dass er an den feuchten Wänden des Filterkorbs haftet.</li> <li>■ Der Filterträger enthält mehrere Papierfilter.</li> <li>■ Der Filterträger muss fest sitzen.</li> </ul>
Es ist Wasser im Behälter für Kaffeepulver.	<ul style="list-style-type: none"> <li>■ Wenn sich Kaffeepulver im Behälter befindet, nehmen Sie es mit einem Löffel heraus, oder lassen Sie es in den Filterträger fallen (siehe Abschnitt „Reinigung des Behälters für Kaffeepulver“).</li> <li>■ Wischen Sie das Wasser mit einem Tuch langsam ab.</li> <li>■ Stellen Sie sicher, dass sich im Behälter des Filterträgers kein Wasser befindet.</li> </ul>
Es ist noch Kaffeepulver im Behälter, aber ich möchte das Kaffeepulver wechseln.	<ul style="list-style-type: none"> <li>■ Entfernen Sie das Kaffeepulver aus dem Behälter, indem Sie es mit einem Löffel herausnehmen oder in den Filterträger fallen lassen (siehe Abschnitt „Reinigung des Behälters für Kaffeepulver“).</li> <li>■ Füllen Sie den Behälter für Kaffeepulver mit dem neuen Kaffeepulver.</li> </ul>

PROBLEM	LÖSUNG
Das Kaffeepulver verklumpt auf der Turbine.	<ul style="list-style-type: none"> <li>■ Reinigen Sie den Behälter für Kaffeepulver mit einem Löffel oder dem Hebel (siehe Abschnitt „Reinigung des Behälters für Kaffeepulver“).</li> <li>■ Nehmen Sie die Turbine heraus, und reinigen Sie sie mit Wasser, dem Spülmittel zugesetzt wurde.</li> <li>■ Trocknen Sie den Behälter für Kaffeepulver und die Turbine vorsichtig.</li> <li>■ Setzen Sie die Turbine wieder ein.</li> <li>■ Füllen Sie den Behälter für Kaffeepulver mit Kaffeepulver.</li> </ul>
Der Kaffee ist zu stark oder zu schwach.	<ul style="list-style-type: none"> <li>■ Erhöhen oder verringern Sie die Kaffeestärke mit der KAFFEESTÄRKE-Taste, damit mehr oder weniger Kaffeepulver in den Filterträger gegeben wird.</li> <li>■ Erhöhen oder verringern Sie die Anzahl der Tassen, indem Sie die Taste für 2-10 TASSEN verwenden, um den Kaffee stärker oder schwächer zu brühen.</li> </ul>
Der Kaffee schmeckt nicht.	<ul style="list-style-type: none"> <li>■ Reinigen Sie die Kaffeemaschine.</li> <li>■ Die Kaffeemahlung ist nicht für Ihre Kaffeemaschine geeignet.</li> <li>■ Das Verhältnis von Kaffee und Wasser ist falsch. Passen Sie es nach Geschmack an.</li> <li>■ Qualität und Frische des Kaffees sind nicht optimal.</li> <li>■ Das Wasser ist von schlechter Qualität.</li> </ul>
Der Kaffee läuft nicht durch.	<ul style="list-style-type: none"> <li>■ Sehen Sie nach, ob Wasser im Wassertank ist.</li> <li>■ Evtl. ist das Kaffeeflusssystem blockiert. Sie können es reinigen, indem Sie es einfach mit Wasser ausspülen.</li> </ul>
Die Zeit ist nicht richtig eingestellt. (Es gibt einen Zeitunterschied.)	<ul style="list-style-type: none"> <li>■ Der Timer ist synchronisiert und hängt von Ihrem elektrischen Netzwerk ab. Wenn es einen Zeitunterschied gibt, empfehlen wir, die Zeit einmal pro Woche auf die korrekte Zeit einzustellen.</li> </ul>

Wenn das Gerät nicht immer ordnungsgemäß funktioniert, wenden Sie sich an den Kundendienst in Ihrem Land.

Die europäische Richtlinie 2012/19/UE über Elektro- und Elektronik-Altgeräte (WEEE) schreibt vor, dass alte elektrische Haushaltsgeräte nicht über den Hausmüll entsorgt werden dürfen. Altgeräte müssen getrennt gesammelt werden, um die Rückgewinnung und das Recycling der darin enthaltenen Materialien zu optimieren und die Auswirkungen auf die menschliche Gesundheit und die Umwelt zu verringern.

### Tragen Sie zum Schutz der Umwelt bei!



- ① Ihr Gerät enthält viele wiederverwertbare oder recycelbare Materialien.
- ➔ Bringen Sie es zu einem Recycling-Center oder zu einem zugelassenen Servicezentrum.

## KRUPS INTERNATIONAL LIMITED GUARANTEE

 : [www.krups.com](http://www.krups.com)

Dieses Produkt kann während und nach dem **Garantiezeitraum** durch KRUPS **repariert** werden. Zubehör, Verbrauchsmaterial und vom Endbenutzer austauschbare Teile können, sofern vor Ort verfügbar, erworben werden, wie auf der KRUPS-Website [www.krups.com](http://www.krups.com) beschrieben

### Garantie:

Dieses Produkt wird von KRUPS (Firmenadresse und Details in der Länderliste der Internationalen Garantie) für einen Zeitraum von 2 Jahren ab dem ursprünglichen Kauf- oder Lieferdatum für Herstellungsfehler in Materialien oder Verarbeitung garantiert. (Möglicherweise gibt es Beschränkungen in Bezug auf die Anzahl der Brühvorgänge pro Jahr. Wenn das der Fall ist, wird das in der mit dem Produkt ausgelieferten Gebrauchsanweisung oder auf [www.krups.com](http://www.krups.com) beschrieben.)

Die internationale Herstellergarantie von KRUPS ist ein zusätzlicher Vorteil, der sich nicht auf die gesetzlichen Verbraucherrechte auswirkt.

Die internationale Herstellergarantie deckt alle Kosten, die damit verbunden sind, ein nachweislich defektes Produkt so wiederherzustellen, dass es seinen ursprünglichen Spezifikationen wieder entspricht, also Reparatur, Austausch defekter Teile und die erforderlichen Arbeitskosten. KRUPS behält sich vor, ein äquivalentes oder höherwertiges Ersatzprodukt bereitzustellen, anstatt ein defektes Produkt zu reparieren. Die einzige und ausschließliche Verpflichtung von KRUPS im Rahmen dieser Garantie ist auf diese Reparatur oder diesen Ersatz beschränkt.

### Bedingungen und Ausschlüsse:

Die internationale Garantie von KRUPS gilt nur innerhalb der Garantiezeit und nur für die Länder, die in der beigefügten Länderliste aufgeführt sind, sowie nur bei Vorlage eines Kaufnachweises. Das Produkt kann direkt persönlich zu einer autorisierten Kundendienstzentrale gebracht werden oder muss angemessen verpackt und, durch eine eingeschriebene Lieferung (oder eine gleichwertige Versandmethode), an eine von KRUPS autorisierte Kundendienstzentrale zurückgesendet werden. Die vollständigen Adressdaten für die autorisierten Kundendienstzentralen jedes Landes sind auf der KRUPS-Website ([www.krups.com](http://www.krups.com)) aufgeführt. Alternativ können Sie die entsprechende Telefonnummer anrufen, die in der Länderliste aufgeführt ist, um die entsprechende Postanschrift anzufordern.

KRUPS ist nicht verpflichtet, ein Produkt zu reparieren oder zu ersetzen, das nicht mit einem gültigen Kaufbeleg versehen ist. Diese Garantie deckt keine Schäden ab, die durch unsachgemäße Verwendung, Fahrlässigkeit, Nichtbefolgung der Anweisungen von KRUPS, die Verwendung von Strom oder Spannung, die nicht auf dem Produkt eingepreist sind, oder eine Änderung oder nicht autorisierte Reparatur des Produkts entstehen. Sie deckt auch nicht den normalen Verschleiß, die Wartung oder den Austausch von Verschleißteilen oder Folgendes ab:

- Verwendung der falschen Wasserart oder des falschen Verbrauchsmaterials
- Schäden durch Blitzschlag oder Stromstöße
- Verkalkung (das Gerät muss gemäß der Gebrauchsanweisung entkalkt werden)
- Schäden oder schlechte Ergebnisse aufgrund falscher Spannung oder Frequenz
- professionelle oder kommerzielle Nutzung
- Eindringen von Wasser, Staub oder Insekten in das Produkt (ausgenommen Geräte mit speziell für Insekten entwickelten Funktionen)
- mechanische Schäden, Überlastung
- Unfälle mit Feuer, Überschwemmungen, Blitzschlag usw.
- Beschädigung von Glas- oder Porzellanteilen im Produkt

Diese Garantie gilt nicht für Produkte, die manipuliert wurden, oder für Schäden, die durch unsachgemäße Verwendung und Pflege, fehlerhafte Verpackung durch den Eigentümer oder unsachgemäße Handhabung durch einen Spediteur entstehen.

Um den bestmöglichen Kundendienst zu bieten und die Kundenzufriedenheit kontinuierlich zu verbessern, kann KRUPS eine Zufriedenheitsumfrage an alle Kunden senden, die ihr Produkt repariert oder in einer autorisierten Kundendienstzentrale von KRUPS ausgetauscht haben.

Die internationale KRUPS-Garantie gilt nur für Produkte, die in einem der aufgeführten Länder erworben wurden und nur für inländische Zwecke in einem der auf der Länderliste aufgeführten Länder verwendet werden. Wenn ein Produkt in einem aufgeführten Land gekauft und dann in einem anderen aufgeführten Land verwendet wird:

- Die internationale Garantie von KRUPS gilt nicht für den Fall, dass das gekaufte Produkt den lokalen Normen, wie z. B. Spannung, Frequenz, Netzstecker, anderen lokalen rechtlichen Anforderungen oder anderen lokalen technischen Spezifikationen nicht entspricht.
- Der Reparaturprozess für Produkte, die außerhalb des Verwendungslandes gekauft wurden, kann länger dauern, wenn das Produkt von KRUPS im Verwendungsland nicht verkauft wird.
- In Fällen, in denen das Produkt im neuen Verwendungsland nicht repariert werden kann, ist die internationale KRUPS-Garantie auf einen Ersatz durch ein ähnliches Produkt oder, wenn möglich, ein alternatives Produkt zu ähnlichen Kosten beschränkt.

### Gesetzliche Verbraucherrechte:

Diese internationale KRUPS-Garantie hat keine Auswirkungen auf die gesetzlichen Rechte, die ein Kunde haben kann, oder auf die Rechte, die nicht ausgeschlossen oder beschränkt werden können, sowie auf die Rechte an dem Einzelhändler, von dem der Kunde das Produkt gekauft hat. Diese Garantie gewährt einem Verbraucher spezifische Rechte, und der Verbraucher kann auch andere Rechte haben, die von Staat zu Staat oder von Land zu Land variieren. Der Verbraucher kann solche Rechte nach seinem alleinigen Ermessen geltend machen.

### Nur für Australien:

Unsere Waren sind mit Garantien ausgestattet, die nach dem australischen Verbraucherrecht nicht ausgeschlossen werden können. Sie haben Anspruch auf einen Ersatz oder eine Erstattung für einen größeren Ausfall und auf Ersatz für alle anderen vernünftigerweise vorhersehbaren Verluste oder Schäden. Sie sind auch berechtigt, die Ware reparieren oder ersetzen zu lassen, wenn die Ware nicht von akzeptabler Qualität ist und der Ausfall keinen größeren Fehler darstellt.

\*\*\* Bitte bewahren Sie dieses Dokument zu Ihrer Information auf, wenn Sie einen Garantieanspruch geltend machen möchten

## ОПИСАНИЕ

- |   |                                  |
|---|----------------------------------|
| <b>A</b> Крышка контейнера для кофе             | <b>E</b> Рычаг                   |
| <b>B</b> Уплотнитель крышки контейнера для кофе | <b>F</b> Резервуар для воды      |
| <b>C</b> Крышка резервуара для воды             | <b>G</b> Индикатор уровня воды   |
| <b>D</b> Панель управления                      | <b>H</b> Нагревательная пластина |
| <b>1</b> Кнопка включения/выключения            | <b>I</b> Конус                   |
| <b>2</b> Кнопка HR (часы)                       | <b>J</b> Держатель фильтра       |
| <b>3</b> Кнопка MIN (минуты)                    | <b>K</b> Крышка кувшина          |
| <b>4</b> Кнопка настройки часов                 | <b>L</b> Кувшин                  |
| <b>5</b> Кнопка УСТАНОВКИ ВРЕМЕНИ               | <b>M</b> Ручка кувшина           |
| <b>6</b> Кнопка CLEAN (ОЧИСТКА)                 | <b>N</b> Щетка                   |
| <b>7</b> Кнопка количества порций               |                                  |
| <b>8</b> Кнопка крепости кофе                   |                                  |
| <b>9</b> Кнопка START (СТАРТ)                   |                                  |

## ВАЖНЫЕ МЕРЫ ПРЕДОСТОРОЖНОСТИ

**Во избежание травм перед первым использованием прибора внимательно прочтите инструкцию и сохраните ее на будущее: Производитель не несет ответственности за неправильное использование прибора потребителем.**

- Прибор не предназначен для использования лицами (включая детей) с ограниченными физическими, сенсорными или умственными возможностями либо недостатком опыта и знаний, кроме случаев, когда они находятся под присмотром или были проинструктированы относительно эксплуатации прибора лицом, ответственным за их безопасность.
- Не позволяйте детям играть с устройством.
- Не используйте прибор, если кабель питания или вилка имеют повреждения. Во избежание рисков, замена кабеля питания должна быть выполнена изготовителем, в сервисном центре или специалистом по послепродажному обслуживанию аналогичной квалификации.
- Прибор предназначен только для домашнего использования внутри помещения на высоте не более 2000 м.
- Не погружайте прибор, кабель питания или вилку в воду или любую другую жидкость.
- Прибор предназначен только для домашнего использования.
- Он не предназначен для использования в следующих условиях, и гарантия не распространяется на использование:
  - в кухонных зонах магазинов, офисов и других рабочих помещениях;
  - в сельских жилых домах;
  - постояльцами отелей, мотелей и подобных жилых помещений;
  - в мини-гостиницах.

- Следуйте инструкциям по очистке прибора, особенно деталей, контактирующих с пищевыми продуктами.
  - Отсоедините прибор от электросети.
  - Не выполняйте очистку прибора, пока он не остыл.
  - Для очистки используйте влажную ткань или губку.
  - Никогда не погружайте прибор в воду и не помещайте под проточную воду.
- **ПРЕДУПРЕЖДЕНИЕ.** При неправильном использовании прибора существует опасность получения травм.
- **ПРЕДУПРЕЖДЕНИЕ.** После использования прибора не прикасайтесь к горячим поверхностям, пока они не остынут. До тех пор пока стеклянный кувшин не остынет, берите его только за ручку.
- Данный прибор могут использовать дети старше 8 лет, если они находятся под присмотром, ознакомлены с правилами безопасной эксплуатации устройства и полностью осознают связанные с этим риски. Очистка и обслуживание прибора могут выполняться детьми старше 8 лет под присмотром взрослых.
- Храните прибор и его кабель питания в месте, недоступном для детей младше 8 лет.
- Использование прибора лицами с ограниченными физическими, сенсорными или умственными способностями, а также людьми без достаточного опыта и знаний допускается при условии, что они находятся под присмотром, либо были проинструктированы о правилах безопасного использования прибора и понимают возможную опасность.
- Не позволяйте детям играть с прибором.
- Во время работы кофеварка не должна находиться в шкафу.
- Для нормального функционирования СИСТЕМЫ ПОДАЧИ КОФЕ:
  - Выключайте прибор и отключайте его от электросети, перед тем как менять аксессуары или прикасаться к деталям,двигающимся во время использования прибора.
  - Всегда отключайте прибор от электросети, если он не используется, а также перед сборкой, разборкой и выполнением очистки.
  - Данная функция не предназначена для использования детьми. Храните прибор и кабель в недоступном для детей месте.
  - СИСТЕМА ПОДАЧИ КОФЕ может использоваться людьми со сниженными физическими, сенсорными или умственными возможностями, а также людьми с недостатком опыта или знаний, если они находятся под наблюдением или были обучены ее безопасному использованию и понимают связанные с этим риски.
  - Не разрешайте детям играть с СИСТЕМОЙ ПОДАЧИ КОФЕ.
- Перед подключением прибора к электросети убедитесь, что характеристики питания соответствует параметрам прибора, а розетка имеет заземление.
- Неправильное подключение устройства к электросети приведет к потере гарантии.
- Отключайте прибор от электросети после окончания использования, а также перед его очисткой.

- Не используйте прибор, если он работает неправильно или поврежден. В этом случае обратитесь в авторизованный сервисный центр.
- Все мероприятия, за исключением очистки и ежедневного технического обслуживания, должны выполняться силами авторизованного сервисного центра.
- Кабель питания не должен касаться горячих частей устройства, источников тепла или острых поверхностей, а также находиться рядом с чем-либо из вышеперечисленного.
- В целях безопасности используйте только предоставленные производителем аксессуары и запасные части, предназначенные для данного прибора.
- Не тяните за кабель, чтобы отсоединить вилку от сети.
- Не помещайте кувшин с кофе в микроволновую печь, на открытый огонь или электроплиту.
- Не наливайте в прибор воду, пока он не остыл.
- Все приборы проходят строгий контроль качества. Процедуры контроля предусматривают эксплуатационные испытания случайно выбранных приборов, что может стать причиной наличия следов использования на некоторых приборах.
- Перед включением кофеварки всегда закрывайте крышку.
- Не варите кофе, если в кувшине уже есть напиток.
- Во избежание переливания горячей воды или кофе кувшин следует ставить на нагревательную пластину кофеварки.
- Во время приготовления кофе кофеварка сильно нагревается. Обращайтесь с ней аккуратно.
- Не пытайтесь разобрать прибор.
- Не используйте кувшин без крышки.
- Не наливайте в резервуары горячую воду.
- Во время работы кофеварка не должна находиться в шкафу.

## ПЕРЕД ПЕРВЫМ ИСПОЛЬЗОВАНИЕМ

### ПЕРЕД ПЕРВЫМ ИСПОЛЬЗОВАНИЕМ

- Поставьте кофеварку на ровную твердую поверхность.
- Подключите кабель питания к розетке 220–240 В.
- Удалите наклейки с кофеварки.
- Перед первым использованием кофеварки запустите цикл без кофе, чтобы промыть систему. Заполните резервуар для воды до максимального уровня и запустите цикл, нажав кнопку START (СТАРТ) (9).
- **ВАЖНО!** В прибор можно заливать только холодную воду или воду комнатной температуры.



## УСТАНОВКА ЧАСОВ

- При первом подключении кофеварки на дисплее начнет мигать время «12:00». Рис. 1. Установите время, нажимая кнопку HR (2) для установки часов, и кнопку MIN (3) для установки минут. Рис. 2. На дисплее отобразится время. Оно будет автоматически установлено через 10 секунд или при нажатии следующих кнопок: Кнопка установки времени (5), кнопка настройки часов (4), кнопка START (СТАРТ) (9).
- **ПРИМЕЧАНИЕ.** Часы установлены и будут продолжать показывать время, даже когда прибор будет находиться в режиме ожидания. Если вы хотите установить время снова, нажмите кнопку настройки часов (4). Затем повторите описанные выше действия для сброса часов.

## КОНТЕЙНЕР ДЛЯ МОЛОТОГО КОФЕ

- Откройте крышку контейнера для молотого кофе. Рис. 3. Наполните контейнер молотым кофе. Не добавляйте больше 400 г. Рис. 4.

**СОВЕТ.** Чтобы молотый кофе не испортился, храните его при комнатной температуре в контейнере вдали от влаги и света.

Если молотый кофе не защищен должным образом, он может потерять свой аромат. Рекомендуем использовать количество кофе, равное количеству, которое вы можете употребить в течение следующих 2–3 дней, и выбирать пакеты по 250 г.

- Если вы случайно насыпали молотый кофе в резервуар для воды, не запускайте цикл. Очистите резервуар, иначе кофе может заблокировать контур подачи воды.
- Закройте крышку контейнера для молотого кофе.

## ПРИГОТОВЛЕНИЕ КОФЕ

- Откройте крышку резервуара для воды (С). Рис. 5.
- Наполните кувшин (L) холодной водой или водой комнатной температуры, затем вылейте воду в резервуар для воды (F). Рис. 6.
- Количество чашек указано на маркировке кувшина и на индикаторе уровня воды резервуара. Не превышайте уровень 10 чашек. Рис. 6.

**ВАЖНО!** Обратите внимание, что кофеварка не дозирует воду автоматически в соответствии с количеством порций, заданным для дозировки кофе.

- Установите кувшин (L) на нагревательную пластину (H) и убедитесь, что он установлен правильно, чтобы активировать механизм подачи кофе.

## ПРИГОТОВЛЕНИЕ КОФЕ С ИСПОЛЬЗОВАНИЕМ КОНТЕЙНЕРА ДЛЯ МОЛОТОГО КОФЕ

- Вставьте многоразовый или бумажный фильтр в держатель фильтра (J). При использовании бумажного фильтра сложите его нижней частью, чтобы убедиться, что он полностью открыт и правильно установлен в держателе. Рис. 8.

- **ВАЖНО!** Убедитесь, что бумажный фильтр правильно установлен в держателе.
- Убедитесь, что держатель фильтра (I) правильно вставлен.
- Выберите необходимое количество порций, нажав кнопку количества порций (7), рис. 8. Настройка будет задана автоматически через 3 секунды или при нажатии кнопки START (СТАРТ) (9).
- Выберите нужную крепость кофе, нажав кнопку крепости кофе (8) перед запуском цикла. Рис. 10. Настройка будет задана автоматически через 3 секунды или при нажатии кнопки START (СТАРТ) (9).

**ПРИМЕЧАНИЕ.** Эти два параметра отмеряют количество молотого кофе в соответствии с выбранными значениями.

- Убедитесь, что в контейнере для кофе достаточно молотого кофе.
- Индикатор «Нажмите на рычаг» начнет мигать. Нажмите на рычаг, чтобы автоматически засыпать молотый кофе в фильтр (J). Рис. 10. Нажимайте на рычаг до тех пор, пока на экране не появится выбранное количество порций.
- Перед первым использованием кофеварки убедитесь, что нижний и боковой края бумажного фильтра сложены.
- **ДЛЯ ИДЕАЛЬНОГО ВКУСА И АРОМАТА.** Если вы хотите достичь идеального вкуса и аромата кофе, после засыпания молотого кофе в фильтр распределите его равномерно, прежде чем начать цикл приготовления.
- Начнет мигать кнопка START (СТАРТ), нажмите кнопку START (СТАРТ) (9) для запуска цикла. Рис. 11.
- По окончании цикла приготовления прибор издает 3 звуковых сигнала.
- После завершения цикла приготовления кофе кофеварка переходит в режим сохранения тепла. Кнопка START (СТАРТ) начинает медленно мигать. Режим сохранения тепла отключается через 30 минут, и прибор снова издает 3 звуковых сигнала.
- Чтобы остановить прибор во время цикла, нажмите кнопку START (СТАРТ) (9) или кнопку включения/выключения (1).

## ПРИГОТОВЛЕНИЕ КОФЕ БЕЗ ИСПОЛЬЗОВАНИЯ КОНТЕЙНЕРА ДЛЯ МОЛОТОГО КОФЕ

- Убедитесь, что держатель фильтра (J) вставлен. Вставьте многоразовый или бумажный фильтр в держатель фильтра (J) (рис. 8). При использовании бумажного фильтра убедитесь, что он полностью открыт и правильно установлен в держателе. Рис. 8.
- Наполните фильтр молотым кофе (7 г молотого кофе на чашку). Не превышайте количество 70 г. Рис. 9.
- Установите держатель фильтра обратно в кофеварку.
- Нажмите кнопку START (СТАРТ) (9) для запуска цикла.
- По окончании цикла приготовления прибор издает 3 звуковых сигнала. После завершения цикла приготовления кофе кофеварка переходит в режим сохранения тепла. Кнопка START (СТАРТ) начинает медленно мигать. Режим сохранения тепла отключается через 30 минут, и прибор снова издает 3 звуковых сигнала.

- Чтобы остановить прибор во время цикла, нажмите кнопку START (СТАРТ) (9) или кнопку включения/выключения (1).

#### ПРИМЕЧАНИЕ.

- Количество кофе в кувшине в конце цикла меньше, чем количество воды, налитой в резервуар, так как около 10% поглощается молотым кофе и фильтром.
- В задней части резервуара для воды имеется переливное отверстие. Если добавить слишком много воды, она будет вытекать из этого отверстия.
- Очищайте многоцветный фильтр после каждого использования или используйте новый бумажный фильтр.

#### ВНИМАНИЕ!

**Во избежание переливания горячей воды или кофе кувшин необходимо правильно разместить на нагревательной пластине кофеварки.**

**Во время приготовления кофе кофеварка сильно нагревается. Обращайтесь с ней аккуратно. Не снимайте держатель фильтра во время приготовления кофе. Не добавляйте воду в режиме сохранения тепла, иначе цикл возобновится.**

**Количество порций в настройках соответствует большим чашкам кофе. Например, если в настройках установлено 10 порций, они соответствуют 10 большим или 15 маленьким чашкам кофе.**

## ДРУГИЕ ФУНКЦИИ

#### ФУНКЦИЯ АВТОМАТИЧЕСКОГО ЗАПУСКА (PROG)

- Прибор оснащен программой автоматического запуска.
- Проверьте, правильно ли установлено время на часах. В противном случае следуйте инструкциям в разделе УСТАНОВКА ЧАСОВ.

#### ПРИМЕЧАНИЕ.

Установленное время – это время запуска (а не окончания) цикла приготовления кофе

#### УСТАНОВКА ФУНКЦИИ АВТОМАТИЧЕСКОГО ЗАПУСКА

- Чтобы установить время, нажмите кнопку установки времени (5). Рис. 12. На дисплее отобразится индикатор заданного времени.
- Установите время, нажимая кнопку HR (2) для установки часа, и кнопку MIN (3) для установки минут. Для подтверждения и выхода из режима PROG (ПРОГРАММИРОВАНИЕ) нажмите любую кнопку, кроме кнопки CLEAN (ОЧИСТКА) (6) и кнопки включения/выключения (1). Установленное время автоматически задается через десять секунд.
- Не забудьте заполнить резервуар для воды и фильтр для кофе. Теперь прибор готов к автоматическому запуску в заданное время.

#### АВТОМАТИЧЕСКИЙ ЗАПУСК, ЕСЛИ ВРЕМЯ УЖЕ УСТАНОВЛЕНО

- Для повторного запуска или проверки заданного времени в памяти нажмите кнопку установки времени (5).
- Чтобы отменить сохраненную программу автоматического запуска, нажмите и удерживайте кнопку установки времени (5) в течение 3 секунд.

## ОЧИСТКА

#### ПОСЛЕ КАЖДОГО ЦИКЛА: ОЧИСТКА ДЕРЖАТЕЛЯ ФИЛЬТРА И КУВШИНА

- Не выполняйте очистку прибора, пока он не остыл.
- Чтобы удалить использованный молотый кофе, извлеките фильтр и держатель фильтра из кофеварки. Рис. 14.
- Выбросьте молотый кофе и бумажный фильтр в мусор.
- Промойте держатель фильтра в теплой мыльной воде.

**ВНИМАНИЕ! Не помещайте кувшин в микроволновую печь. Не помещайте детали кофеварки в посудомоечную машину.**

- Для очистки кофеварки используйте влажную ткань или губку. Никогда не используйте абразивные или агрессивные чистящие средства для очистки частей кофеварки.
- Для очистки деталей из нержавеющей стали смочите мягкую ткань или губку теплой водой. Тщательно протрите сухой тканью. Для удаления стойких загрязнений используйте ткань с белым уксусом.
- Не погружайте прибор в воду или под струю воды.

#### КОГДА КОНТЕЙНЕР ДЛЯ МОЛОТОГО КОФЕ ПОЧТИ ПУСТ: ОЧИСТКА КОНТЕЙНЕРА ДЛЯ МОЛОТОГО КОФЕ

- Снимите крышку контейнера для молотого кофе
- Если в контейнере еще остался кофе:

##### С ПОМОЩЬЮ ЛОЖКИ

- Удалите большую часть молотого кофе ложкой

##### С ПОМОЩЬЮ РЫЧАГА

- С помощью кнопки крепости кофе (8) установите максимальную крепость
- Установите максимальное количество порций с помощью кнопки количества порций (7)
- Потяните рычаг, чтобы высыпать молотый кофе
- Повторите операцию, если в фильтре контейнера для молотого кофе остался молотый кофе
- Вытащите конус, потянув его на себя
- Для удаления оставшегося молотого кофе используйте щетку, поставляемую в комплекте с прибором
- Аккуратно очистите контейнер для молотого кофе с помощью ткани
- Установите конус на место.

**КОГДА НА ЭКРАНЕ МИГАЕТ ЗНАЧОК CLEAN (ОЧИСТКА), ИЛИ КОГДА ВЫ СЧИТАЕТЕ, ЧТО ЭТО НЕОБХОДИМО: УДАЛЕНИЕ НАКИПИ В РЕЖИМЕ CLEAN (ОЧИСТКА)**

#### ЗАЧЕМ ВЫПОЛНЯТЬ ОЧИСТКУ ОТ НАКИПИ?

Накипь образуется в кофеварке естественным образом. Очистка от накипи позволяет сохранить кофеварку и продлить ее срок службы, а также улучшить

качество кофе. Накипь может негативно отразиться на работе прибора и повредить его. В случае возврата изделия гарантия не распространяется на неисправности, возникшие из-за накипи.

### КОГДА ВЫПОЛНЯТЬ ОЧИСТКУ ОТ НАКИПИ?

Когда требуется очистка от накипи, загорается индикатор CLEAN (ОЧИСТКА). Частота очистки от накипи зависит от жесткости воды и количества циклов приготовления кофе. Если вы заметили следующие признаки: увеличение времени приготовления кофе, чрезмерное количество пара, сильный шум в конце цикла, остановка работы в середине цикла, – это означает, что в кофеварке скопилась накипь, и ее необходимо очистить.

В зависимости от жесткости воды кофеварку следует очищать от накипи один раз в месяц.

### ОЧИСТКА КОФЕВАРКИ ОТ НАКИПИ

- Используйте раствор для удаления накипи KRUPS или 0,5 л белого уксуса, разведенного в 0,5 л холодной воды или воды комнатной температуры (рис. 15).
- Налейте раствор в резервуар для воды (не добавляя кофе в фильтр). Рис. 16.
- Нажмите кнопку CLEAN (ОЧИСТКА) (6) для запуска цикла очистки от накипи. Рис. 17.
- Дождитесь окончания цикла. Чтобы промыть кофеварку, выполните 2 полных цикла приготовления 10–15 порций с чистой водой, но без кофе.
- При необходимости повторите операцию.

### ДЕЙСТВИЕ ГАРАНТИИ НЕ РАСПРОСТРАНЯЕТСЯ НА КОФЕВАРКИ, КОТОРЫЕ СЛОМАЛИСЬ ИЛИ НЕ РАБОТАЮТ ДОЛЖНЫМ ОБРАЗОМ ИЗ-ЗА НЕВЫПОЛНЕНИЯ ОЧИСТКИ ОТ НАКИПИ

## УСТРАНЕНИЕ НЕПОЛАДОК

НЕИСПРАВНОСТЬ	РЕШЕНИЕ
Не получается сварить кофе, либо прибор не работает.	<ul style="list-style-type: none"> <li>■ Убедитесь, что прибор правильно подключен к работающей розетке и находится во включенном состоянии.</li> <li>■ Резервуар для воды пуст.</li> <li>■ Отсутствует питание.</li> <li>■ Отключите прибор от сети и подключите снова.</li> <li>■ После отключения питания часы необходимо будет настроить заново.</li> </ul>
По-видимому, прибор протекает.	<ul style="list-style-type: none"> <li>■ Убедитесь, что уровень воды в резервуаре не превышает максимальной отметки.</li> <li>■ Убедитесь, что резервуар для воды не поврежден.</li> </ul>
Процесс варки занимает длительное время.	<ul style="list-style-type: none"> <li>■ Возможно, необходимо очистить прибор от накипи.</li> <li>■ В системе кофеварки скопились минеральные отложения. Рекомендуется регулярно выполнять процедуру удаления накипи. Ее можно проводить чаще в зависимости от уровня жесткости воды. Подробнее см. в разделе «Очистка от накипи».</li> <li>■ Осторожно! Не разбирайте прибор.</li> </ul>
Жидкость переливается из держателя фильтра, либо кофе подается слишком медленно.	<ul style="list-style-type: none"> <li>■ Требуется очистка кофеварки.</li> <li>■ Слишком много кофе. Рекомендуем насыпать одну мерную ложку или столовую ложку кофе на одну порцию.</li> <li>■ Слишком тонкий помол кофе (например, молотый кофе для эспрессо не подходит для капельной кофеварки).</li> <li>■ Молотый кофе скопился между бумажным фильтром и держателем фильтра.</li> <li>■ Бумажный фильтр размещен неправильно.</li> <li>■ Промойте держатель фильтра перед установкой бумажного фильтра, чтобы он приклеился к влажным стенкам держателя фильтра.</li> <li>■ В держателе фильтра находится несколько бумажных фильтров.</li> <li>■ Убедитесь, что держатель фильтра вставлен полностью.</li> </ul>
В контейнер для молотого кофе попала вода.	<ul style="list-style-type: none"> <li>■ Если в контейнере есть остатки молотого кофе, удалите их ложкой или опустите в держатель фильтра (см. раздел «Очистка контейнера для молотого кофе»)</li> <li>■ Медленно вытрите воду тканью.</li> <li>■ Убедитесь, что в контейнере держателя фильтра нет воды.</li> </ul>
Контейнер для молотого кофе заполнен, но я хочу заменить кофе.	<ul style="list-style-type: none"> <li>■ Удалите молотый кофе, оставшийся в контейнере, с помощью ложки, или опустите его в держатель фильтра (см. раздел «Очистка контейнера для молотого кофе»)</li> <li>■ Заполните контейнер новым молотым кофе.</li> </ul>

НЕИСПРАВНОСТЬ	РЕШЕНИЕ
Молотый кофе скопился на турбине.	<ul style="list-style-type: none"> <li>■ Очистите контейнер для молотого кофе с помощью ложки или рычага (см. раздел «Очистка контейнера для молотого кофе»)</li> <li>■ Снимите турбину и промойте ее мыльной водой.</li> <li>■ Тщательно просушите контейнер для молотого кофе и турбину.</li> <li>■ Установите турбину на место.</li> <li>■ Наполните контейнер молотым кофе.</li> </ul>
Кофе слишком крепкий/слишком слабый.	<ul style="list-style-type: none"> <li>■ Увеличьте или уменьшите крепость кофе с помощью кнопки крепости кофе, чтобы засыпать в держатель фильтра больше или меньше кофе.</li> <li>■ Увеличьте или уменьшите количество порций с помощью кнопки 2–10 CUPS (2–10 ПОРЦИЙ), чтобы отрегулировать крепость кофе.</li> </ul>
Кофе плохой на вкус.	<ul style="list-style-type: none"> <li>■ Очистите кофеварку.</li> <li>■ Молотый кофе не подходит для данной кофеварки.</li> <li>■ Неправильное соотношение кофе и воды. Измените соотношение на свой вкус.</li> <li>■ Неудовлетворительное качество и свежесть кофе.</li> <li>■ Вода плохого качества.</li> </ul>
Кофе не поступает.	<ul style="list-style-type: none"> <li>■ Проверьте, есть ли в резервуаре вода.</li> <li>■ Возможно, система подачи кофе засорена. Можно выполнить очистку, просто промыв систему водой.</li> </ul>
Время отображается неправильно. (часы отстают или спешат).	<ul style="list-style-type: none"> <li>■ Таймер синхронизирован и зависит от электросети. В случае неправильных показаний рекомендуется настраивать время один раз в неделю.</li> </ul>

Если прибор не всегда работает должным образом, обратитесь в службу поддержки в вашей стране.

В соответствии с требованиями европейской директивы 2012/19/UE к утилизации отходов электрического и электронного оборудования (WEEE) старые бытовые электроприборы запрещено выбрасывать вместе с обычным бытовым мусором. Старые приборы необходимо собирать отдельно, чтобы оптимизировать восстановление и утилизацию содержащихся в них материалов и снизить негативное воздействие на здоровье людей и окружающую среду.

### Помогите защитить окружающую среду!



- ① Данный прибор содержит материалы, которые могут быть переработаны или использованы повторно.  
 ② Передайте прибор в пункт сбора отходов или авторизованный сервисный центр для переработки.

## МЕЖДУНАРОДНАЯ ОГРАНИЧЕННАЯ ГАРАНТИЯ KRUPS



Ремонт данного изделия **может выполняться** компанией KRUPS в течение и после окончания **гарантийного** срока. Информация о порядке приобретения доступных аксессуаров, расходных материалов и деталей, заменяемых пользователем, доступна на веб-сайте KRUPS [www.krups.com](http://www.krups.com)

### Гарантия:

Компания KRUPS (адрес и данные компании указаны в списке стран Международной гарантии KRUPS) гарантирует устранение любого производственного дефекта, связанного с недостатком материалов или сборки, в течение 2 лет, начиная с даты покупки или доставки (могут применяться ограничения по количеству циклов в год, описанные в руководстве по эксплуатации, поставляемом с изделием, или на веб-сайте [www.krups.com](http://www.krups.com)).

Международная гарантия производителя KRUPS является дополнительным преимуществом, которое не влияет на права потребителя, предусмотренные законодательством.

Международная гарантия производителя покрывает все расходы, связанные с восстановлением дефектного изделия до его первоначального технического состояния путем ремонта или замены неисправных деталей, включая стоимость необходимой работы по устранению выявленных недостатков. По выбору KRUPS вместо ремонта неисправного изделия может быть произведена его замена на аналогичное. Обязательства KRUPS и Ваш выбор в рамках данной гарантии ограничены ремонтом изделия или его заменой.

### Условия и исключения:

Международная гарантия KRUPS действует только в течение гарантийного срока и в странах, перечисленных в прилагаемом списке стран. Гарантия действительна только при предъявлении документа, подтверждающего факт покупки. Изделие необходимо лично передать в авторизованный сервисный центр KRUPS или надлежащим образом упаковать и направить почтовым отправлением под расписку (или аналогичным способом доставки). Полные сведения об адресах авторизованных сервисных центров для каждой страны можно узнать на веб-сайте KRUPS ([www.krups.com](http://www.krups.com)), или позвонив по соответствующему телефону, указанному в списке стран, чтобы запросить соответствующий почтовый адрес.

Компания KRUPS не несет обязательства по ремонту или замене любого изделия в случае отсутствия документа, подтверждающего дату покупки.

Настоящая гарантия не распространяется на неисправности, которые могли возникнуть в результате неправильного или небрежного использования; невыполнения инструкций KRUPS; использования электрического тока или напряжения, отличного от указанного на изделии; изменения конструкции изделия или его ремонта в неавторизованном сервисном центре. Также настоящая гарантия не распространяется на нормальный износ, техническое обслуживание или замену расходных материалов, а также на:

- использование воды или расходных материалов неподходящего типа
- повреждения, вызванные ударом молнии или скачками напряжения
- накипь (очистка от накипи должна проводиться в соответствии с инструкцией по эксплуатации)
- повреждения или неудовлетворительную работу изделия, вызванные недопустимым напряжением или частотой тока
- профессиональное использование или использование в коммерческих целях
- попадание жидкости, пыли или насекомых внутрь изделия (исключая приборы, специально разработанные для борьбы с насекомыми)
- механические повреждения, перегрузку
- обстоятельства непреодолимой силы, включая пожар, наводнение, удар молнии и т. д.
- повреждения стеклянной или фарфоровой посуды в изделии

Настоящая гарантия не распространяется на изделия, которые были модифицированы, или на повреждения, вызванные неправильным использованием и обращением, неправильной упаковкой изделия владельцем или небрежной доставкой перевозчиком.

Чтобы предлагать клиентам наилучшее послепродажное обслуживание, KRUPS может проводить опрос всех клиентов, обратившихся в авторизованные сервисные центры KRUPS для ремонта или замены какого-либо изделия, с целью выявления степени удовлетворенности качеством обслуживания.

Международная гарантия KRUPS распространяется только на изделия, приобретенные в одной из перечисленных стран и используемые исключительно в бытовых целях в одной из этих стран. Если изделие было приобретено в одной из перечисленных стран, а используется в другой стране:

- a. Международная гарантия KRUPS не действует в случае несоответствия приобретенного изделия местным стандартам напряжения, частоты, разъемов питания, а также другим местным законодательным или техническим требованиям.
- b. Процесс ремонта изделий, приобретенных вне страны использования, может потребовать более длительного времени, если данное изделие не продается компанией KRUPS в стране использования.
- c. В случаях, когда изделие не может быть отремонтировано в стране использования, Международная гарантия KRUPS ограничивается заменой на аналогичное изделие или на изделие, аналогичное по стоимости, когда это возможно.

### Права потребителя, предусмотренные законодательством:

Настоящая Международная гарантия KRUPS не затрагивает никакие права потребителя, предусмотренные законодательством о защите прав потребителей в его стране, включая права в отношении торговой организации, в которой было приобретено изделие. Настоящая гарантия предоставляет потребителю специфические законные права, однако потребитель может также обладать другими законными правами, которые могут различаться в разных странах и регионах. Потребитель может отстаивать любые законные права по своему выбору.

### Только для Австралии:

Наши товары поставляются с гарантиями, которые не могут быть исключены в соответствии с австралийским законодательством о защите прав потребителей. Вы имеете право на замену или возврат средств в случае серьезной неисправности, а также на компенсацию за любые другие прогнозируемые убытки или ущерб. Вы также имеете право на ремонт или замену изделий, если их качество не соответствует приемлемому, а неисправность не является значительной.

\*\*\* Сохраните данный документ для дальнейшего использования и подачи претензий по настоящей гарантии.

## DESCRIZIONE

<b>A</b> Coperchio del contenitore dei chicchi di caffè	<b>E</b> Leva
<b>B</b> Guarnizione del coperchio del contenitore dei chicchi di caffè	<b>F</b> Serbatoio dell'acqua
<b>C</b> Coperchio del serbatoio dell'acqua	<b>G</b> Indicatore del livello dell'acqua
<b>D</b> Pannello di controllo	<b>H</b> Piastra riscaldante
<b>1</b> Pulsante di accensione/spengimento	<b>I</b> Cono
<b>2</b> Pulsante delle ore (HR)	<b>J</b> Porta-filtro
<b>3</b> Pulsante dei minuti (MIN)	<b>K</b> Coperchio della caraffa
<b>4</b> Pulsante dell'orologio	<b>L</b> Caraffa
<b>5</b> Pulsante del TIMER (P)	<b>M</b> Maniglia della caraffa
<b>6</b> Pulsante di pulizia (CLEAN)	<b>N</b> Spazzola
<b>7</b> Pulsante di selezione tazze	
<b>8</b> Pulsante di intensità del caffè	
<b>9</b> Pulsante di pulizia (START)	

## AVVERTENZE DI SICUREZZA

**Leggere attentamente le istruzioni prima di usare l'apparecchio per la prima volta per evitare il rischio di lesioni causate da un uso scorretto e conservarle per future consultazioni. Il costruttore declina ogni responsabilità in caso di utilizzo non conforme.**

- Questo apparecchio non deve essere usato da persone (compresi i bambini) con ridotte capacità fisiche, sensoriali o mentali o prive di esperienza o conoscenza, a meno che non siano sorvegliate o siano state istruite sull'uso dell'apparecchio da una persona responsabile della loro sicurezza.
- Sorvegliare i bambini per accertarsi che non giochino con l'apparecchio.
- Non usare l'apparecchio se il cavo o la spina sono danneggiati. Il cavo di alimentazione deve essere sostituito dal fabbricante, dal relativo centro di assistenza o da un tecnico qualificato.
- L'apparecchio è destinato all'uso domestico e può essere utilizzato solo a un'altitudine inferiore a 2000 m.
- Non immergere l'apparecchio, il cavo di alimentazione o la spina in acqua o altri liquidi.
- Questo apparecchio è progettato unicamente per uso domestico.
- Non è destinato a essere utilizzato nelle seguenti applicazioni, per le quali la garanzia non è valida:
  - cucine riservate al personale di negozi, uffici o altri ambienti professionali;
  - case coloniche;

- stanze di alberghi, motel e altri edifici residenziali;
- camere in affitto e altri ambienti analoghi.

- Per pulire l'apparecchio, e in particolare le parti a contatto con gli alimenti, rispettare le istruzioni.
  - Scollegare l'apparecchio dalla presa di corrente.
  - Non pulire l'apparecchio se è caldo.
  - Pulirlo con un panno o una spugna umidi.
  - Non immergere l'apparecchio nell'acqua e non lavarlo sotto l'acqua corrente.
- **AVVERTENZE:** se l'apparecchio non viene utilizzato correttamente, può provocare infortuni.
- **AVVERTENZE:** dopo l'uso, non toccare la piastra per il mantenimento al caldo, che è soggetta a calore residuo. Toccare esclusivamente l'impugnatura della caraffa in vetro durante il riscaldamento e fino al raffreddamento.
- Questo apparecchio può essere utilizzato da bambini di età non inferiore a 8 anni, purché siano sorvegliati, abbiano compreso le istruzioni sull'uso sicuro dell'apparecchio e siano pienamente consapevoli dei pericoli ad esso associati. La pulizia e la manutenzione dell'apparecchio non devono essere effettuate da bambini, a meno che essi non abbiano un'età superiore a 8 anni e siano sorvegliati da un adulto.
- Tenere l'apparecchio e il cavo fuori dalla portata dei bambini di età inferiore agli 8 anni.
- Questo apparecchio può essere usato da persone con ridotte capacità fisiche, sensoriali o mentali, o prive di esperienza o conoscenza, a patto che siano sorvegliate o siano state istruite sull'uso sicuro dell'apparecchio e siano pienamente consapevoli dei pericoli ad esso associati.
- I bambini non devono giocare con l'apparecchio.
- La macchina del caffè non deve essere posizionata in un armadietto durante l'uso.
- Per la funzione di EROGAZIONE DEL CAFFÈ:
  - Spegnere l'apparecchio e scollegarlo dalla presa di corrente prima di sostituire gli accessori o avvicinarsi alle parti che si muovono durante il funzionamento.
  - Scollegare l'apparecchio dalla presa di corrente prima di assemblarlo, disassemblarlo, pulirlo o lasciarlo incustodito.
  - Questa funzione non deve essere usata dai bambini. Tenere l'apparecchio e il cavo di alimentazione fuori dalla portata dei bambini.
  - la funzione di EROGAZIONE DEL CAFFÈ può essere usata da persone con ridotte capacità fisiche, sensoriali o mentali o prive di esperienza o conoscenza, solo se supervisionate o istruite sull'uso sicuro della funzione di EROGAZIONE DEL CAFFÈ e se comprendono i rischi correlati.
  - I bambini non devono giocare con la funzione di EROGAZIONE DEL CAFFÈ.
- Prima di collegare l'apparecchio, assicurarsi che l'alimentazione che utilizza sia compatibile con il proprio sistema di alimentazione elettrica e che la presa sia collegata a terra.

- Qualsiasi errore compiuto nella fase del collegamento elettrico invalida la garanzia.
- Al termine dell'utilizzo e prima della pulizia, scollegare l'apparecchio dalla presa di corrente.
- Non utilizzare l'apparecchio se non funziona correttamente o se è stato danneggiato. In tal caso, contattare un centro di assistenza autorizzato.
- Tutti gli interventi ad eccezione della pulizia e della manutenzione ordinaria da parte dell'utente devono essere effettuati da un centro di assistenza autorizzato.
- Il cavo di alimentazione non deve mai essere vicino o a contatto con le parti calde dell'apparecchio, vicino a una fonte di calore o su un bordo affilato.
- Per motivi di sicurezza, utilizzare solo gli accessori e i ricambi progettati dal fabbricante specificamente per l'apparecchio.
- Non tirare il cavo per scollegare l'apparecchio dalla presa di corrente.
- Non mettere mai la caraffa in un forno a microonde, su una fiamma o su una piastra di cottura.
- Non riempire l'apparecchio con acqua se è ancora caldo.
- Tutti gli apparecchi sono soggetti a rigorose procedure di controllo della qualità. Queste includono test di utilizzo effettivo su apparecchi selezionati casualmente, il che spiega eventuali tracce di utilizzo.
- Chiudere sempre il coperchio quando si utilizza la macchina del caffè.
- Non preparare ulteriore caffè se la caraffa contiene già del caffè.
- Per evitare fuoriuscite di acqua calda o caffè caldo, la caraffa deve essere posizionata sulla piastra riscaldante della macchina del caffè.
- La macchina del caffè si surriscalda durante il ciclo di infusione. Maneggiarla con cura.
- Non smontare l'apparecchio.
- Non utilizzare la caraffa senza il coperchio.
- Non versare acqua calda nei serbatoi.
- La macchina del caffè non deve essere posizionata in un armadietto durante l'uso.

## OPERAZIONI PRELIMINARI

### OPERAZIONI PRELIMINARI

- Posizionare la macchina del caffè su una superficie piana e dura.
- Collegare il cavo di alimentazione a una presa a muro da 220 V-240 V.
- Rimuovere gli adesivi dalla macchina del caffè.
- Prima del primo utilizzo, eseguire un ciclo senza caffè per lavare il circuito. Riempire il serbatoio dell'acqua fino al livello massimo e avviare un ciclo premendo il pulsante di avvio (9).
- **IMPORTANTE:** la macchina è stata progettata esclusivamente per l'utilizzo con acqua fredda o a temperatura ambiente.

### IMPOSTAZIONE DELL'OROLOGIO

- Quando si collega la macchina del caffè per la prima volta, sul display inizia a lampeggiare la scritta "12". Fig. 1 Tenere premuto il pulsante HR (2) per impostare le ore e il pulsante MIN (3) per impostare i minuti. Fig. 2. L'ora viene mostrata sul display. Verrà impostata automaticamente dopo 10 secondi o premendo i seguenti pulsanti: pulsante P (5), pulsante dell'orologio (4), pulsante START (9).
- **NOTA:** l'orologio è ora impostato e continuerà a mostrare l'ora, anche quando la macchina è in modalità di standby. Se si desidera impostare nuovamente l'ora, premere il pulsante dell'orologio (4). Quindi, ripetere i passaggi precedenti per reimpostare l'ora.

### CONTENITORE DEL CAFFÈ MACINATO

- Aprire il coperchio del contenitore del caffè macinato. Fig. 3 Riempire il contenitore con caffè macinato. Non utilizzare più di 400 g. Fig. 4

**SUGGERIMENTO:** per risultati ottimali, conservare il caffè macinato nel contenitore del caffè macinato a temperatura ambiente, lontano dall'umidità e dalla luce.

Il caffè macinato può perdere l'aroma se non è ben protetto. Si consiglia di utilizzare la quantità di caffè equivalente al consumo dei prossimi 2-3 giorni e di scegliere sacchetti da 250 g.

- Se si versa per errore il caffè macinato nel serbatoio dell'acqua, non avviare il ciclo, ma pulire il serbatoio, altrimenti il caffè potrebbe ostruire il circuito dell'acqua.
- Chiudere il coperchio del contenitore del caffè macinato.

## PREPARAZIONE DEL CAFFÈ

- Aprire il coperchio del serbatoio dell'acqua (C). Fig. 5
- Riempire la caraffa (L) con acqua fredda o a temperatura ambiente, quindi versatela nel serbatoio dell'acqua (F). Fig. 6
- Il numero di tazze è indicato dai contrassegni sulla caraffa e dall'indicatore del livello dell'acqua sul serbatoio dell'acqua. Non superare le 10 tazze. Fig. 6

**IMPORTANTE:** la macchina del caffè non dosa automaticamente l'acqua in base al numero di tazze impostato per il dosaggio del caffè.

- Posizionare la caraffa (L) sulla piastra riscaldante (H), in modo da attivare il meccanismo di erogazione del caffè.

### PREPARAZIONE DEL CAFFÈ UTILIZZANDO IL CONTENITORE PER IL CAFFÈ MACINATO

- Inserire un filtro permanente o un filtro in carta nel porta-filtro (J). Se si utilizza un filtro in carta, piegare la parte inferiore per assicurarsi che sia completamente aperto e posizionarlo correttamente nel porta-filtro. Fig. 8
- **IMPORTANTE:** assicurarsi che il filtro di carta sia a contatto con il lato destro del porta-filtro.

- Assicurarsi che il porta-filtro (I) sia inserito completamente.
- Selezionare il numero di tazze desiderato premendo il pulsante di selezione tazze (7) Fig. 8. Verrà impostato automaticamente dopo 3 secondi o premendo il pulsante START (9).
- Selezionare l'intensità del caffè desiderata premendo il pulsante di intensità del caffè (8) prima di iniziare il ciclo. Fig. 10 Verrà impostato automaticamente dopo 3 secondi o premendo il pulsante START (9)

**NOTA:** questi due parametri misurano la quantità di caffè macinato in base alla selezione effettuata.

- Assicurarsi che la quantità di caffè macinato nel contenitore sia sufficiente.
- La spia che indica di premere la leva lampeggerà. Premere la leva per essere automaticamente il caffè macinato nel filtro (J). Fig. 10 Premere la leva fino a quando la quantità di tazze selezionata non viene mostrata sullo schermo.
- Prima del primo utilizzo della macchina del caffè, assicurarsi che il filtro in carta sia piegato sul lato inferiore e laterale.
- **PER L'AROMA MIGLIORE:** per ottenere un caffè dal gusto più pieno e deciso. Dopo aver versato il caffè nell'apposito contenitore, verificare che il caffè macinato sia equamente distribuito nel filtro prima di avviare il ciclo.
- Il pulsante START lampeggerà; premerlo (9) per avviare il ciclo. Fig. 11
- Al termine del ciclo di preparazione, l'apparecchio emetterà 3 segnali acustici.
- Dopo il completamento del ciclo di preparazione, la macchina avvierà la modalità di mantenimento al caldo. Il pulsante START lampeggerà lentamente. La modalità di mantenimento al caldo si arresterà dopo 30 minuti e la macchina emetterà nuovamente 3 segnali acustici.
- Per arrestare la macchina durante il ciclo, premere il pulsante START (9) o il pulsante di accensione/spegnimento (1).

#### **PREPARAZIONE DEL CAFFÈ SENZA UTILIZZARE IL CONTENITORE PER IL CAFFÈ MACINATO**

- Assicurarsi che il porta-filtro (J) sia inserito. Inserire un filtro permanente o un filtro in carta nel porta-filtro (J) Fig. 8. Se si utilizza un filtro in carta, assicurarsi che sia completamente aperto e posizionarlo correttamente nel porta-filtro. Fig. 8
- Riempire il filtro con caffè macinato (7 grammi di caffè macinato per tazza). Non superare i 70 grammi. Fig. 9
- Riposizionare il porta-filtro all'interno della macchina.
- Premere il pulsante START (9) per avviare il ciclo.
- Al termine del ciclo di preparazione, l'apparecchio emetterà 3 segnali acustici. Dopo il completamento del ciclo di preparazione, la macchina avvierà la modalità di mantenimento al caldo. Il pulsante START lampeggerà lentamente. La modalità di mantenimento al caldo si arresterà dopo 30 minuti e la macchina emetterà nuovamente 3 segnali acustici.
- Per arrestare la macchina durante il ciclo, premere il pulsante START (9) o il pulsante di accensione/spegnimento (1).

#### **NOTA:**

- la quantità di caffè nella caraffa alla fine del ciclo sarà inferiore alla quantità versata nel serbatoio dell'acqua, in quanto circa il 10% dell'acqua verrà assorbita dal caffè macinato e dal filtro.
- Sul retro del serbatoio dell'acqua è presente un foro di troppo pieno. Se viene aggiunta troppa acqua, la quantità in eccesso fuoriuscirà da questo foro.
- Pulire il filtro permanente tra un utilizzo e l'altro o usare un nuovo filtro di carta.

#### **ATTENZIONE:**

**per evitare il rischio di fuoriuscite di acqua o caffè caldi, la caraffa deve essere posizionata correttamente sulla piastra riscaldante della macchina del caffè. La macchina del caffè diventa molto calda durante il ciclo di infusione. Manipolarla con attenzione. Non rimuovere il porta-filtro durante il ciclo di infusione.**

**Non aggiungere acqua durante la modalità di mantenimento al caldo, altrimenti il ciclo ricomincerà.**

**L'impostazione del numero di tazze si riferisce a tazze di caffè grandi. Ad esempio, l'impostazione per 10 tazze consente di preparare 10 tazze di caffè grandi o 15 tazze piccole.**

## **ALTRE FUNZIONI**

### **AVVIO AUTOMATICO (PROG)**

- L'apparecchio include un programma di avvio automatico.
- Verificare che l'ora impostata sull'orologio sia corretta. Se così non fosse, seguire le istruzioni nella sezione IMPOSTAZIONE DELL'OROLOGIO.

#### **NOTA:**

l'ora impostata sulla macchina è quella di avvio del ciclo di preparazione, non quella di fine ciclo

### **UTILIZZO DELLA FUNZIONE DI AVVIO AUTOMATICO**

- Premere il pulsante P (5) per impostare l'ora. Fig. 12. Sul display viene mostrato l'indicatore del timer.
- Tenere premuto il pulsante HR (2) per impostare le ore e il pulsante MIN (3) per impostare i minuti. Per convalidare e uscire dalla modalità PROG, premere un pulsante qualsiasi ad eccezione del pulsante CLEAN (6) o del pulsante di accensione/spegnimento (1). L'ora selezionata verrà impostata automaticamente dopo dieci secondi.
- Non dimenticare di riempire il serbatoio dell'acqua e il filtro del caffè. A questo punto, la macchina è pronta per accendersi automaticamente all'ora prestabilita.

### **FUNZIONE DI AVVIO AUTOMATICO QUANDO L'ORA È GIÀ STATA IMPOSTATA**

- Per riattivare o controllare il timer in memoria, premere il pulsante P (5)
- Per annullare il programma di avvio automatico salvato, premere il pulsante P (5) per 3 secondi.

## PULIZIA

### DOPO OGNI CICLO: PULIRE IL PORTA-FILTRO E LA CARAFFA

- Non pulire la macchina mentre è ancora calda.
- Per eliminare i fondi di caffè, rimuovere il filtro e il porta-filtro dalla macchina del caffè. Fig. 14
- Gettare nella spazzatura i fondi di caffè e il filtro in carta utilizzati.
- Lavare il porta-filtro in acqua tiepida e sapone.

### ATTENZIONE: non riscaldare la caraffa nel microonde. Non lavare nessuna parte della macchina del caffè in lavastoviglie.

- Pulire la macchina del caffè con un panno o una spugna umidi. Non utilizzare prodotti abrasivi o forti su nessuna parte della macchina del caffè.
- Per pulire le parti in acciaio inossidabile della macchina del caffè, inumidire un panno morbido o una spugna con acqua calda. Asciugare strofinando con cautela con un panno asciutto. Per le macchie ostinate, utilizzare un panno imbevuto di aceto bianco.
- Non immergere l'apparecchio in acqua né metterlo sotto l'acqua corrente.

### QUANDO IL CONTENITORE DEL CAFFÈ MACINATO È QUASI VUOTO : PULIRE IL CONTENITORE DEL CAFFÈ MACINATO

- Rimuovere il coperchio del contenitore del caffè macinato
- Se nel contenitore è ancora presente del caffè:

#### CON UN CUCCHIAIO

- Rimuovere la maggior parte del caffè con un cucchiaino

#### CON LA LEVA

- Impostare l'intensità del caffè al massimo utilizzando il pulsante di intensità del caffè (8)
- Impostare il numero di tazze sul valore più alto utilizzando il pulsante di selezione tazze (7)
- Premere la leva per rimuovere il caffè
- Ripetere l'operazione se nel filtro è presente del caffè residuo nel contenitore del caffè macinato
- Rimuovere il cono tirandolo
- Utilizzare la spazzola fornita in dotazione con la macchina per rimuovere gli altri residui di caffè
- Pulire accuratamente il contenitore del caffè macinato con un panno
- Riposizionare il cono.

### QUANDO IL LOGO "PULIZIA" LAMPEGGIA SUL DISPLAY O QUANDO LO SI RITIENE NECESSARIO: ESEGUIRE LA DECALCIFICAZIONE UTILIZZANDO LA MODALITÀ CLEAN

### PERCHÉ È IMPORTANTE ESEGUIRE LA DECALCIFICAZIONE?

Nella macchina del caffè si forma naturalmente del calcare. La rimozione del calcare consente di mantenere la macchina del caffè in buone condizioni, di prolungarne la durata e di garantire la qualità del caffè nel tempo. Il calcare può influire in modo permanente sulle prestazioni della macchina. I malfunzionamenti associati alla calcificazione non saranno coperti dalla garanzia se il prodotto viene restituito.

### QUANDO VA ESEGUITA LA DECALCIFICAZIONE?

Il logo CLEAN si accenderà quando è necessario eseguire la decalcificazione. La frequenza della decalcificazione dipende dalla durezza dell'acqua e dal numero di cicli di preparazione. Se si notano tempi di infusione più lunghi, vapore eccessivo, maggiore rumorosità alla fine del ciclo, arresto a metà ciclo, la macchina presenta accumuli di calcare e va eseguita la decalcificazione. La decalcificazione della macchina del caffè andrebbe eseguita all'incirca una volta al mese, a seconda della durezza dell'acqua.

### COME ESEGUIRE LA DECALCIFICAZIONE DELLA MACCHINA DEL CAFFÈ

- Utilizzare la soluzione anticalcare KRUPS o 0,5 l di aceto bianco diluito in 0,5 l di acqua fredda o a temperatura ambiente Fig. 15.
- Versare la soluzione nel serbatoio dell'acqua (assicurarsi che nel filtro non sia presente caffè). Fig. 16.
- Premere il pulsante CLEAN (6) per avviare il ciclo di decalcificazione. Fig. 17.
- Attendere la fine del ciclo. Per risciacquare la macchina, eseguire 2 cicli completi per 10-15 tazze con acqua pulita, ma senza caffè.
- Se necessario, ripetere l'operazione.

### SE NON VIENE ESEGUITA LA DECALCIFICAZIONE, EVENTUALI MALFUNZIONAMENTI DELLA MACCHINA DOVUTI AD ACCUMULI DI CALCARE NON SARANNO COPERTI DALLA GARANZIA



## RISOLUZIONE DEI PROBLEMI

PROBLEMA	SOLUZIONE
Il caffè non filtra o l'apparecchio non si accende.	<ul style="list-style-type: none"> <li>■ Assicurarsi che l'apparecchio sia collegato a una presa di corrente funzionante e che sia acceso.</li> <li>■ Il serbatoio dell'acqua è vuoto.</li> <li>■ È in corso un'interruzione di corrente.</li> <li>■ Scollegare l'apparecchio dalla presa di corrente, quindi ricollegarlo.</li> <li>■ Reimpostare l'orologio dopo un'interruzione di corrente.</li> </ul>
L'apparecchio presenta delle perdite.	<ul style="list-style-type: none"> <li>■ Assicurarsi che il serbatoio dell'acqua non sia riempito oltre il livello massimo.</li> <li>■ Assicurarsi che il serbatoio dell'acqua non sia danneggiato.</li> </ul>
L'infusione impiega molto tempo.	<ul style="list-style-type: none"> <li>■ Potrebbe essere il momento di effettuare la decalcificazione dell'apparecchio.</li> <li>■ Diversi minerali possono accumularsi nel circuito della macchina del caffè. Si raccomanda di effettuare la decalcificazione regolarmente. A seconda della durezza dell'acqua, potrebbe essere necessario aumentare la frequenza della decalcificazione. Per maggiori informazioni, consultare la sezione "Decalificazione".</li> <li>■ Attenzione: non disassemblare l'apparecchio.</li> </ul>
Fuoriuscite dal porta-filtro o infusione del caffè troppo lenta.	<ul style="list-style-type: none"> <li>■ È necessario pulire la macchina del caffè.</li> <li>■ C'è troppo caffè. Si raccomanda di usare un misurino o un cucchiaino di caffè macinato per tazza.</li> <li>■ Il caffè macinato è troppo fine (ad esempio, il caffè macinato per espresso non funziona in questo tipo di macchina del caffè).</li> <li>■ Tra il filtro in carta e il porta-filtro è presente del caffè macinato.</li> <li>■ Il filtro in carta non è stato aperto in modo adeguato o non è posizionato correttamente.</li> <li>■ Risciacquare il porta-filtro prima di inserire il filtro in carta affinché aderisca alle pareti umide del cestello del filtro.</li> <li>■ Nel porta-filtro è presente più di un filtro in carta.</li> <li>■ Assicurarsi che il porta-filtro sia premuto fino in fondo.</li> </ul>
Nel contenitore del caffè macinato è presente dell'acqua.	<ul style="list-style-type: none"> <li>■ Se all'interno del contenitore è presente del caffè, rimuoverlo con un cucchiaino o lasciarlo cadere nel porta-filtro (vedere la sezione "Pulizia del contenitore del caffè macinato")</li> <li>■ Rimuovere lentamente l'acqua con un panno.</li> <li>■ Assicurarsi che non sia presente dell'acqua nel contenitore del porta-filtro.</li> </ul>
Il contenitore del caffè macinato è ancora pieno, ma desidero cambiare il caffè al suo interno.	<ul style="list-style-type: none"> <li>■ Rimuovere il caffè presente nel contenitore del caffè macinato utilizzando un cucchiaino o lasciandolo cadere all'interno del porta-filtro (vedere la sezione "Pulizia del contenitore del caffè macinato")</li> <li>■ Riempire il contenitore del caffè macinato con il caffè desiderato.</li> </ul>

PROBLEMA	SOLUZIONE
Il caffè macinato forma dei grumi sulla turbina.	<ul style="list-style-type: none"> <li>■ Svuotare il contenitore del caffè macinato con un cucchiaino o utilizzando la leva (vedere la sezione "Pulizia del contenitore del caffè macinato")</li> <li>■ Rimuovere la turbina e pulirla con acqua e sapone.</li> <li>■ Asciugare delicatamente il contenitore del caffè macinato e la turbina.</li> <li>■ Riposizionare la turbina.</li> <li>■ Riempire il contenitore del caffè macinato con caffè macinato.</li> </ul>
Il caffè è troppo forte/poco intenso.	<ul style="list-style-type: none"> <li>■ Aumentare o ridurre l'intensità del caffè utilizzando il pulsante di intensità del caffè per aggiungere più o meno caffè nel porta-filtro.</li> <li>■ Per regolare l'intensità del caffè, aumentare o diminuire il numero di tazze utilizzando il pulsante 2-10 tazze.</li> </ul>
Il caffè non ha un buon sapore.	<ul style="list-style-type: none"> <li>■ Pulire la macchina del caffè.</li> <li>■ La miscela di caffè non è adatta per questa macchina del caffè.</li> <li>■ La proporzione di acqua e caffè non è corretta. Regolarla in base ai propri gusti.</li> <li>■ La qualità e la freschezza del caffè non sono ottimali.</li> <li>■ L'acqua è di scarsa qualità.</li> </ul>
Il caffè non scende.	<ul style="list-style-type: none"> <li>■ Assicurarsi che vi sia acqua nel serbatoio dell'acqua.</li> <li>■ Il circuito del caffè potrebbe essere ostruito. È sufficiente risciacquarlo con acqua.</li> </ul>
L'ora non è corretta. (c'è una differenza di orario).	<ul style="list-style-type: none"> <li>■ Il timer è sincronizzato sull'orologio dell'apparecchio e dipende dalla rete elettrica. Si raccomanda di reimpostare l'orologio una volta a settimana per assicurarsi che l'ora sia corretta.</li> </ul>

Se l'apparecchio non funziona sempre correttamente, contattare un centro di assistenza autorizzato.

La direttiva europea 2012/19/UE sui rifiuti di apparecchiature elettriche ed elettroniche (RAEE) richiede che i vecchi elettrodomestici non vengano smaltiti insieme ai normali rifiuti urbani. I vecchi apparecchi devono essere raccolti separatamente per ottimizzare il recupero e il riciclaggio dei materiali in essi contenuti e ridurre l'impatto sulla salute umana e sull'ambiente.

### Protezione ambientale



- ① Questo apparecchio contiene materiali riutilizzabili o riciclabili.
- ➔ Portarlo presso un apposito punto di raccolta o un centro di assistenza autorizzato.

## GARANZIA LIMITATA INTERNAZIONALE KRUPS

 : [www.krups.it](http://www.krups.it)

Questo prodotto è **riparabile** da KRUPS durante e dopo il **periodo di garanzia**.

Accessori, materiali di consumo ed altre parti possono essere sostituiti direttamente dall'utente oppure essere acquistati, se sono disponibili a livello locale, come descritto sul sito [www.krups.it](http://www.krups.it)

### La garanzia

Questo prodotto è garantito da KRUPS (indirizzi e dati sono inclusi nell'elenco dei paesi riportato della Garanzia internazionale KRUPS) contro qualsiasi difetto di fabbricazione dei materiali per un periodo di 2 anni dalla data di acquisto o di consegna. Possono applicarsi restrizioni sul numero di cicli all'anno, descritte, se del caso, nel manuale di istruzioni fornito con il prodotto o disponibile sul sito [www.krups.it](http://www.krups.it).

La garanzia internazionale del produttore KRUPS è un ulteriore vantaggio che non pregiudica i diritti del consumatore.

La garanzia internazionale del produttore copre tutti i costi per il ripristino di un prodotto difettoso alle sue specifiche originali, inclusi i costi della riparazione, della manodopera e dell'eventuale sostituzione di parti difettose. È facoltà di KRUPS proporre un prodotto sostitutivo equivalente o superiore invece di riparare il prodotto difettoso. L'unico obbligo di KRUPS nella presente garanzia è limitato esclusivamente alla riparazione o sostituzione.

### Condizioni ed esclusioni

La garanzia internazionale KRUPS si applica solo durante il periodo definito per i paesi elencati nella lista allegata ed è valida solo su presentazione della prova di acquisto. Il prodotto può essere restituito ad un centro di assistenza autorizzato KRUPS di persona oppure tramite posta raccomandata (o metodo di spedizione equivalente) dopo essere stato imballato in modo adeguato. È possibile ottenere l'elenco completo dei centri di riparazione autorizzati in ogni paese, inclusi i relativi indirizzi, sul sito KRUPS ([www.krups.it](http://www.krups.it)) o chiamando il numero indicato nell'elenco dei paesi.

KRUPS non ha l'obbligo di riparare o sostituire un prodotto che non sia accompagnato da una prova di acquisto valida.

Questa garanzia non copre i danni derivanti da uso improprio, negligenza, mancata osservanza delle istruzioni d'uso e manutenzione di KRUPS, utilizzo di una tensione o una frequenza elettrica diverse da quelle indicate sul prodotto o alterazione o riparazione non autorizzate del prodotto. Inoltre, non copre la normale usura, la manutenzione o la sostituzione di parti di consumo e quanto segue:

- utilizzo di un tipo di acqua o di materiali di consumo non corretti
- danni causati da fulmini o picchi di corrente
- calcare (la decalcificazione deve essere effettuata secondo le istruzioni riportate nel manuale)
- danni o risultati scadenti dovuti a tensione o frequenza elettrica non corrette
- utilizzo professionale o commerciale
- ingresso di acqua, polvere o insetti nel prodotto (esclusi gli apparecchi con caratteristiche progettate specificamente per gli insetti)
- danni meccanici, sovraccarichi
- danni causati da eventi quali incendi, inondazioni, fulmini e così via.
- danni a parti in vetro o ceramica del prodotto

Questa garanzia non si applica ai prodotti alterati o che presentano danni derivanti da uso improprio, imballaggio non adeguato del prodotto da parte del suo proprietario o manipolazione errata da parte dello spedizioniere.

Al fine di offrire il miglior servizio post vendita possibile e migliorare costantemente la soddisfazione del cliente, KRUPS potrebbe inviare un questionario di gradimento a tutti i clienti che hanno ottenuto la riparazione o la sostituzione di un prodotto in uno dei centri di assistenza autorizzati KRUPS.

La garanzia internazionale KRUPS copre solo i prodotti acquistati e utilizzati per fini domestici in uno dei paesi inclusi nell'elenco dei paesi. Quando un prodotto viene utilizzato in un paese diverso dal paese di acquisto:

- La garanzia internazionale KRUPS si applica solo se il prodotto è conforme a tutti gli standard locali, come tensione, frequenza elettrica e tipo di presa elettrica, e agli altri requisiti legali o specifiche tecniche locali.
- La riparazione potrebbe richiedere più tempo se il prodotto non è venduto da KRUPS nel paese in cui deve essere effettuata la riparazione.
- Se il prodotto non può essere riparato nel paese di residenza, la garanzia internazionale KRUPS è limitata alla sostituzione con un prodotto equivalente o un prodotto alternativo di pari valore, se possibile.

### Diritti del consumatore

Questa garanzia internazionale KRUPS non pregiudica né i diritti legali di cui godono tutti i consumatori, che non possono essere esclusi o limitati, né i diritti legali nei confronti del rivenditore presso il quale è stato acquistato il prodotto. Questa garanzia conferisce diritti legali specifici, ma il consumatore potrebbe beneficiare anche di altri diritti legali a seconda del paese. Il consumatore può avvalersi di tali diritti a sua discrezione.

### Solo per l'Australia

I nostri prodotti includono garanzie che non possono essere escluse ai sensi della legge australiana per la tutela dei consumatori. Il consumatore ha diritto alla sostituzione del prodotto o a un rimborso in caso di un guasto grave e a un risarcimento per qualsiasi altro danno o perdita ragionevolmente prevedibile. Ha inoltre il diritto alla riparazione o sostituzione del prodotto qualora non sia di qualità accettabile e il guasto non possa essere considerato grave.

\*\*\* Conservare questo documento per riferimento futuro nel caso in cui si desideri richiedere un intervento in garanzia

## DESCRIÇÃO

- |   |                                     |
|---|-------------------------------------|
| <b>A</b> Tampa do reservatório de café            | <b>E</b> Manípulo                   |
| <b>B</b> Vedante da tampa do reservatório de café | <b>F</b> Reservatório de água       |
| <b>C</b> Tampa do reservatório de água            | <b>G</b> Indicador do nível de água |
| <b>D</b> Painele de controlo                      | <b>H</b> Placa de aquecimento       |
| <b>1</b> Botão de ligar/desligar                  | <b>I</b> Cone                       |
| <b>2</b> Botão das HORAS                          | <b>J</b> Porta-filtro               |
| <b>3</b> Botão dos MINUTOS                        | <b>K</b> Tampa do jarro             |
| <b>4</b> Botão de relógio                         | <b>L</b> Jarro                      |
| <b>5</b> Botão da HORA PREDEFINIDA                | <b>M</b> Pega do jarro              |
| <b>6</b> Botão CLEAN (limpar)                     | <b>N</b> Escova                     |
| <b>7</b> Botão de SELEÇÃO DO NÚMERO DE CHÁVENAS   |                                     |
| <b>8</b> Botão da INTENSIDADE DO CAFÉ             |                                     |
| <b>9</b> Botão de INICIAR                         |                                     |

## MEDIDAS DE SEGURANÇA IMPORTANTES

**Por favor leia atentamente as instruções de utilização antes de utilizar o aparelho pela primeira vez para evitar potenciais ferimentos resultantes de utilização indevida e guarde-as para futuras utilizações: O fabricante não se responsabiliza por uma utilização do aparelho que não se encontre em conformidade com as instruções.**

- Este aparelho não foi concebido para ser utilizado por pessoas (incluindo crianças) cujas capacidades físicas, sensoriais ou mentais se encontrem reduzidas, ou por pessoas com falta de experiência ou conhecimento, a não ser que tenham sido devidamente acompanhadas e instruídas sobre a correta utilização do aparelho, pela pessoa responsável pela sua segurança.
- As crianças devem ser supervisionadas para garantir que não brincam com o aparelho.
- Não utilize o aparelho se o cabo de alimentação ou a ficha se encontrarem de alguma forma danificados. O cabo de alimentação deve ser substituído pelo fabricante, por um Serviço de Assistência Técnica autorizado ou por pessoas igualmente qualificadas, de modo a evitar qualquer situação de perigo para o utilizador.
- O seu aparelho destina-se a uso doméstico dentro de casa apenas a uma altitude inferior a 2000 m.
- Não mergulhe o aparelho, o cabo de alimentação ou a ficha em água ou qualquer outro líquido.
- O seu aparelho destina-se apenas a uma utilização doméstica.

- Não se destina a ser utilizado nos seguintes casos e a garantia não se aplica a:
  - zonas de alimentação reservadas aos funcionários nas lojas, escritórios e outros espaços profissionais;
  - quintas;
  - utilização por clientes de hotéis, motéis e outros ambientes de carácter residencial;
  - ambientes do tipo alojamento com pequeno-almoço.
- Siga sempre as instruções de limpeza para limpar o seu aparelho e, especialmente, as peças em contacto com alimentos.
  - Desligue o aparelho da tomada.
  - Não limpe o aparelho enquanto estiver quente.
  - Limpe com um pano ou esponja húmidos.
  - Nunca mergulhe o aparelho em água nem o coloque por baixo de água corrente.
- **AVISO:** Risco de ferimentos se não utilizar este aparelho corretamente.
- **AVISO:** Após cada utilização, não toque na placa de manter quente, que está sujeita a calor residual. Certifique-se de que manuseia apenas a pega do jarro de vidro durante o aquecimento e até arrefecer.
- Este aparelho pode ser utilizado por crianças com, pelo menos, 8 anos de idade, desde que sejam supervisionadas e lhes tenham sido dadas instruções sobre a correta utilização do aparelho e estejam totalmente conscientes dos perigos envolvidos. A limpeza e manutenção a cargo do utilizador não devem ser efetuadas por crianças, a menos que tenham mais de 8 anos de idade e sejam supervisionadas por um adulto.
- Mantenha o aparelho e o respetivo cabo de alimentação fora do alcance de crianças com menos de 8 anos de idade.
- Este aparelho pode ser utilizado por pessoas com capacidades físicas, sensoriais ou mentais reduzidas ou cuja experiência ou conhecimento não seja suficiente, desde que sejam supervisionadas ou tenham recebido instruções para utilizar o aparelho em segurança e compreendam os perigos.
- As crianças não podem brincar com o aparelho.
- A cafeteira não deve ser colocada no interior de um móvel durante a utilização.
- Para a função de DOSAGEM DE CAFÉ:
  - Desligue o aparelho e retire a ficha da tomada antes de mudar os acessórios ou de se aproximar de peças que se movem durante a utilização.
  - Desligue sempre o aparelho da corrente se o deixar sem supervisão e antes de proceder à montagem, desmontagem ou limpeza.
  - Esta função não deve ser utilizada por crianças. Mantenha o aparelho e o respetivo cabo de alimentação fora do alcance de crianças.
  - A função de DOSAGEM DE CAFÉ pode ser utilizada por pessoas com capacidades físicas, sensoriais ou mentais reduzidas ou com falta de experiência e conhecimento, caso sejam supervisionadas ou lhes tenham sido

- dadas instruções relativas à utilização segura da função de DOSAGEM DE CAFÉ e se compreenderem os perigos envolvidos.
  - As crianças não devem brincar com a função de DOSAGEM DE CAFÉ.
- Antes de ligar o aparelho à corrente, certifique-se de que a potência utilizada corresponde ao seu sistema de alimentação elétrica e de que a tomada está ligada à terra.
- Qualquer erro na ligação elétrica irá invalidar a sua garantia.
- Desligue o aparelho e retire a ficha da tomada quando terminar de o utilizar e quando o limpar.
- Não utilize o aparelho se este não estiver a funcionar corretamente ou se estiver de alguma forma danificado. Caso aconteça, contacte um dos Serviços de Assistência Técnica autorizados.
- Todas as intervenções para além da limpeza e manutenção diárias realizadas pelo cliente devem ser efetuadas por um Serviço de Assistência Técnica autorizado.
- O cabo de alimentação nunca deve estar próximo ou em contacto com as peças quentes do aparelho, perto de uma fonte de calor ou sobre uma extremidade afiada.
- Para sua segurança, utilize apenas os acessórios e peças sobresselentes do fabricante concebidos para o seu aparelho.
- Não puxe pelo cabo de alimentação para retirar a ficha da tomada.
- Nunca coloque o jarro de café num micro-ondas, sobre uma chama ou em placas de cozedura elétricas.
- Não encha o aparelho com água se ainda estiver quente.
- Todos os aparelhos estão sujeitos a rigorosos procedimentos de controlo de qualidade. Estes incluem testes de utilização reais em aparelhos selecionados aleatoriamente, o que explica possíveis vestígios de utilização.
- Feche sempre a tampa quando a cafeteira estiver em funcionamento.
- Não prepare café se o jarro já tiver café.
- Para evitar qualquer transbordamento, o jarro deve ser colocado na placa de aquecimento da cafeteira, caso contrário, é possível que alguma água quente ou café quente transborde.
- A cafeteira aquece muito durante o ciclo de preparação de café. Manuseie-a com cuidado.
- Não desmonte o aparelho.
- Não utilize o jarro sem a tampa.
- Não coloque água quente nos reservatórios.
- A cafeteira não deve ser colocada no interior de um móvel durante a utilização.

## ANTES DA PRIMEIRA UTILIZAÇÃO

### ANTES DA PRIMEIRA UTILIZAÇÃO

- Coloque a cafeteira numa superfície rígida e plana.
- Ligue o cabo de alimentação a uma tomada de parede de 220 V-240 V.

- Retire os autocolantes da cafeteira.
- Antes de utilizar a cafeteira pela primeira vez, realize um ciclo sem café para enxaguar o circuito. Encha o reservatório de água até ao nível máximo e inicie um ciclo premindo o botão de INICIAR (9).
- **IMPORTANTE:** a sua cafeteira foi concebida para funcionar apenas com água fria ou à temperatura ambiente.

### ACERTAR O RELÓGIO

- Quando ligar a cafeteira pela primeira vez, "12:00" é apresentado a piscar no ecrã. Fig. 1. Defina a hora premindo o botão das HORAS (2) para definir as horas e o botão dos MINUTOS (3) para definir os minutos. Fig.2. A hora é apresentada no ecrã. Será automaticamente definida após 10 segundos ou premindo os seguintes botões: botão da hora predefinida (5), botão do RELÓGIO (4), botão de INICIAR (9).
- **NOTA:** O relógio está agora definido e continua a apresentar a hora, mesmo quando a cafeteira está no modo de poupança de energia. Se pretender definir novamente a hora, prima o botão do RELÓGIO (4). Em seguida, repita os passos acima para repor o relógio.

### DEPÓSITO DE CAFÉ MOÍDO

- Abra a tampa do depósito de café moído. Fig. 3. Encha o depósito com café moído. Não exceda os 400 g. Fig. 4.

**DICA:** Para conservar bem o café moído, mantenha-o à temperatura ambiente no depósito de café moído, afastado da humidade e da luz. O café moído pode perder o aroma se não estiver bem protegido. Aconselhamos que utilize uma quantidade de café equivalente ao seu consumo para os 2-3 dias seguintes e que opte por embalagens de 250 g.

- Se colocar acidentalmente café moído no reservatório de água, não inicie o ciclo. Limpe o depósito, caso contrário o café pode obstruir o circuito de água.
- Feche a tampa do depósito de café moído.

## PREPARAÇÃO DO CAFÉ

- Abra a tampa do reservatório de água (C). Fig. 5.
- Encha o jarro (L) com água fria ou à temperatura ambiente e, em seguida, verta-a no reservatório de água (F). Fig. 6.
- O número de chávenas é indicado pelas graduações no jarro e pelo indicador de nível da água no reservatório de água. Não exceda 10 chávenas. Fig. 6.

**IMPORTANTE:** Tenha em atenção que a cafeteira não doseia automaticamente a água de acordo com o número de chávenas definido para a dosagem de café.

- Coloque o jarro (L) na placa de aquecimento (H) e certifique-se de que está corretamente posicionado de forma a ativar o mecanismo para verter o café.

### PREPARAR CAFÉ UTILIZANDO O DEPÓSITO DE ARMAZENAMENTO DE CAFÉ MOÍDO

- Introduza um filtro permanente ou um filtro de papel no porta-filtro (J). Se utilizar um filtro de papel, dobre a parte inferior do filtro para se certificar de que está totalmente aberto e corretamente posicionado no porta-filtro. Fig. 8.
- **IMPORTANTE:** Certifique-se de que o filtro de papel está voltado para o lado direito do porta-filtro.
- Certifique-se de que o porta-filtro (I) está bem inserido.
- Selecione o número de chávenas pretendido premindo o botão de SELEÇÃO DO NÚMERO DE CHÁVENAS (7) Fig. 8. Será automaticamente definido após 3 segundos ou premindo o botão de INICIAR (9).
- Selecione a intensidade pretendida do café premindo o botão da INTENSIDADE DO CAFÉ (8) antes de iniciar o ciclo. Fig. 10. Será automaticamente definido após 3 segundos ou premindo o botão de INICIAR (9)

**NOTA:** Estes dois parâmetros medem a quantidade de café moído com base na sua seleção.

- Certifique-se de que há café moído suficiente no depósito de café.
- O indicador "premir manípulo" começa a piscar. Prima o manípulo para verter automaticamente café moído no filtro (J). Fig. 10. Prima o manípulo até que a quantidade de chávenas selecionada seja apresentada no ecrã.
- Antes da primeira utilização da cafeteira de filtro, certifique-se de que o filtro de papel está dobrado na parte inferior e lateral.
- **PARA O MELHOR AROMA:** Se desejar um café mais encorpado e rico. Após a distribuição do café, pode verificar e nivelar o café moído para uma distribuição homogénea, antes de iniciar o ciclo.
- O botão de INICIAR fica intermitente; prima o botão de INICIAR (9) para iniciar o ciclo. Fig. 11.
- O aparelho emite 3 avisos sonoros no final do ciclo de preparação.
- Quando o ciclo de preparação terminar, a cafeteira inicia o modo "manter quente". O botão de INICIAR pisca lentamente. O modo "manter quente" para 30 minutos mais tarde, voltando a emitir um aviso sonoro 3 vezes.
- Para parar a cafeteira durante o ciclo, prima o botão de INICIAR (9) ou o botão de ligar/desligar (1).

### PREPARAR CAFÉ SEM UTILIZAR O DEPÓSITO DE ARMAZENAMENTO DE CAFÉ MOÍDO

- Certifique-se de que o porta-filtro (J) está inserido. Introduza um filtro permanente ou um filtro de papel no porta-filtro (J) Fig. 8. Se utilizar um filtro de papel, certifique-se de que está totalmente aberto e corretamente posicionado no porta-filtro. Fig. 8.
- Encha o filtro com café moído (7 g de café moído por chávena). Não exceda 70 g. Fig. 9.
- Volte a colocar o porta-filtro no interior da cafeteira.
- Prima o botão de INICIAR (9) para iniciar o ciclo.

- O aparelho emite 3 avisos sonoros no final do ciclo de preparação. Quando o ciclo de preparação terminar, a cafeteira inicia o modo "manter quente". O botão de INICIAR pisca lentamente. O modo "manter quente" para 30 minutos mais tarde, voltando a emitir um aviso sonoro 3 vezes.
- Para parar a cafeteira durante o ciclo, prima o botão de INICIAR (9) ou o botão de ligar/desligar (1).

**NOTA:**

- A quantidade de café no jarro no final do ciclo é inferior à quantidade de água colocada no reservatório de água porque cerca de 10% é absorvida pelo café moído e pelo filtro.
- Existe um orifício de derrames na parte de trás do reservatório de água. Se adicionar demasiada água, irá verter por este orifício.
- Limpe o filtro permanente entre cada utilização ou utilize um filtro de papel novo.

**CUIDADO:**

Para evitar derrames, o jarro tem de estar devidamente posicionado na placa de aquecimento da cafeteira, caso contrário, pode provocar derrames de água quente ou café quente.

A cafeteira aquece muito durante o ciclo de preparação de café. Manuseie com cuidado. Não retire o porta-filtro durante o ciclo de preparação de café. Não adicione água durante o modo "manter quente"; caso contrário, o ciclo recomeça.

O número da definição de chávénas corresponde a uma chávénas de café grande. Por exemplo, se seleccionar 10 chávénas na definição, tal corresponde a 10 chávénas grandes ou 15 chávénas pequenas.

## OUTRAS FUNCIONALIDADES

**FUNÇÃO INÍCIO AUTOMÁTICO (PROG)**

- O seu aparelho está equipado com um programa de início automático.
- Verifique se o relógio apresenta a hora certa. Caso contrário, siga as instruções na secção ACERTAR O RELÓGIO.

**NOTA:**

A hora definida na cafeteira é a hora de início do ciclo de preparação de café (não do final do ciclo)

**INICIAR UMA FUNÇÃO DE INÍCIO AUTOMÁTICO**

- Prima o botão da hora predefinida (5) para definir a hora. Fig.12. O indicador da hora predefinida é apresentado no ecrã.
- Defina a hora premindo o botão das HORAS (2) para definir a hora e botão dos MINUTOS (3) para definir os minutos. Para validar e sair do modo de PROGRAMAÇÃO, prima qualquer botão exceto o botão CLEAN (limpar) (6) ou o botão de ligar/desligar (1). A hora definida é automaticamente configurada após dez segundos.

- Não se esqueça de encher o reservatório de água e o filtro de café. A cafeteira está agora pronta para ligar automaticamente à hora predefinida.

**FUNÇÃO DE INÍCIO AUTOMÁTICO QUANDO A HORA JÁ ESTÁ DEFINIDA**

- Para reativar ou verificar a hora predefinida na memória, prima o botão da hora predefinida (5)
- Para cancelar o programa de início automático guardado, prima o botão da hora predefinida (5) durante 3 segundos.

## LIMPEZA

**APÓS CADA CICLO: LIMPE O PORTA-FILTRO E O JARRO**

- Não limpe a cafeteira se ainda estiver quente.
- Para retirar as borras de café, remova o filtro e o porta-filtro da cafeteira. Fig. 14.
- Deite as borras de café e o filtro de papel no lixo.
- Lave o porta-filtro com água morna e detergente para a loiça.

**CUIDADO: Não coloque o jarro no micro-ondas. Não coloque quaisquer peças da cafeteira na máquina de lavar loiça.**

- Limpe a cafeteira com um pano ou esponja húmidos. Nunca utilize produtos abrasivos ou fortes em qualquer peça da cafeteira.
- Para limpar as peças em aço inoxidável da cafeteira, humedeça um pano macio ou uma esponja com água morna. Limpe cuidadosamente com um pano seco. Para manchas difíceis, utilize um pano com vinagre branco.
- Não coloque o aparelho dentro de água ou debaixo de água corrente.

**QUANDO O DEPÓSITO DE CAFÉ MOÍDO ESTIVER QUASE VAZIO: LIMPE O DEPÓSITO DE CAFÉ MOÍDO**

- Retire a tampa do depósito de café moído
- Se o depósito ainda estiver cheio de café:
  - COM UMA COLHER**
  - Retire a maioria das borras de café com uma colher
  - COM O MANÍPULO**
  - Ajuste a intensidade do café para o máximo utilizando o botão da INTENSIDADE DO CAFÉ (8)
  - Ajuste o número de chávénas para o máximo utilizando o botão de SELEÇÃO DO NÚMERO DE CHÁVENAS (7)
  - Puxe o manípulo para deixar cair as borras de café
  - Repita a operação se ainda houver café moído no filtro no depósito de café moído
  - Retire o cone, puxando-o.
  - Utilize a escova fornecida com a cafeteira para retirar o resto das borras de café

- Utilize cuidadosamente um pano para limpar o depósito de café moído
- Volte a colocar o cone na devida posição.

### QUANDO O SÍMBOLO CLEAN (LIMPAR) PISCAR NO ECRÃ OU QUANDO ACHAR QUE É NECESSÁRIO: DESCALCIFIQUE COM O MODO CLEAN (LIMPAR)

#### PORQUÊ DESCALCIFICAR?

O calcário forma-se naturalmente na cafeteira. A descalcificação preserva a cafeteira e garante que tem uma maior durabilidade oferecendo café de qualidade ao longo do tempo. O calcário pode afetar permanentemente o desempenho da cafeteira. As anomalias associadas à formação de calcário não serão abrangidas pela garantia se o produto for devolvido.

#### QUANDO DESCALCIFICAR?

Quando é necessário descalcificar, o botão tátil CLEAN (limpar) acende-se. A frequência de descalcificação depende da dureza da água e do número de ciclos de preparação. Se observar os seguintes sinais: tempo de ciclo mais longo, vapor excessivo, mais ruído no final do ciclo, paragem durante o ciclo, significa que a cafeteira tem calcário acumulado e precisa de ser descalcificada. A cafeteira deve ser descalcificada cerca de uma vez por mês, dependendo da dureza da água.

#### COMO DESCALCIFICAR A CAFETEIRA

- Utilize a solução descalcificante da KRUPS ou 0,5 l de vinagre branco diluído em 0,5 l de água fria ou à temperatura ambiente Fig. 15.
- Verta a solução no reservatório de água (sem café no filtro). Fig 16.
- Prima o botão CLEAN (limpar) (6) para iniciar o ciclo de descalcificação. Fig 17.
- Aguarde até ao final do ciclo. Para enxaguar a cafeteira, faça 2 ciclos completos de 10-15 chávenas com água limpa, mas sem café.
- Repita a operação, se necessário.

### A GARANTIA NÃO COBRE CAFETEIRAS QUE NÃO FUNCIONAM, OU QUE FUNCIONAM MAL, DEVIDO À FALTA DE DESCALCIFICAÇÃO

## RESOLUÇÃO DE PROBLEMAS

PROBLEMA	SOLUÇÃO
A preparação do café não ocorre ou o aparelho não liga.	<ul style="list-style-type: none"> <li>■ Certifique-se de que o aparelho está bem ligado a uma tomada funcional e de que está na posição "LIGADA".</li> <li>■ O reservatório de água está vazio.</li> <li>■ Existe uma falha de energia.</li> <li>■ Desligue e volte a ligar o aparelho à corrente.</li> <li>■ O relógio deve ser reprogramado após uma falha de energia.</li> </ul>
O aparelho parece apresentar fugas.	<ul style="list-style-type: none"> <li>■ Certifique-se de que o reservatório de água não foi enchido para além do limite máximo.</li> <li>■ Certifique-se de que o reservatório de água não está danificado.</li> </ul>
A preparação de café demora muito tempo.	<ul style="list-style-type: none"> <li>■ Pode estar na altura de descalcificar o aparelho.</li> <li>■ Vários minerais podem acumular-se nos circuitos da cafeteira. Recomenda-se a descalcificação regular da cafeteira. Isto pode ter de ser feito com maior frequência, dependendo da dureza da água. Para mais informações, consulte a secção "Descalcificação".</li> <li>■ Atenção: não desmonte o aparelho.</li> </ul>
O porta-filtro transborda ou o café escorre muito lentamente.	<ul style="list-style-type: none"> <li>■ A cafeteira tem de ser limpa.</li> <li>■ Há demasiado café. Recomendamos que utilize uma colher doseadora ou uma colher de sopa de café moído por chávena.</li> <li>■ O café moído é demasiado fino (por exemplo, o café moído para café espresso não funciona numa cafeteira de filtro).</li> <li>■ Existe café moído alojado entre o filtro de papel e o porta-filtro.</li> <li>■ O filtro de papel não está corretamente aberto ou não está bem colocado.</li> <li>■ Enxague o porta-filtro antes de inserir o filtro de papel para que este adira às paredes húmidas do porta-filtro.</li> <li>■ Existe mais do que um filtro de papel no porta-filtro.</li> <li>■ Certifique-se de que o porta-filtro é empurrado para baixo até ao fim.</li> </ul>
O depósito de café moído tem água.	<ul style="list-style-type: none"> <li>■ Se houver borras de café dentro do depósito, retire-as com uma colher ou deixe-as cair dentro do porta-filtro (consulte a secção "Limpeza do depósito de café moído")</li> <li>■ Utilize um pano para limpar lentamente a água.</li> <li>■ Certifique-se de que não há água no depósito do porta-filtro.</li> </ul>

PROBLEMA	SOLUÇÃO
O depósito de café moído ainda está cheio, mas quero substituir o café moído no interior.	<ul style="list-style-type: none"> <li>■ Retire o café moído que permanece no depósito de café moído utilizando uma colher ou deixe-o cair dentro do porta-filtro (consulte a secção "Limpeza do depósito de café moído")</li> <li>■ Encha o depósito de café moído com o novo café moído.</li> </ul>
O café moído acumula-se na turbina.	<ul style="list-style-type: none"> <li>■ Limpe o depósito de café moído utilizando uma colher ou o manípulo (consulte a secção "Limpeza do depósito de café moído")</li> <li>■ Retire a turbina e limpe-a com água e detergente para a loiça.</li> <li>■ Seque cuidadosamente o depósito de café moído e a turbina.</li> <li>■ Substitua a turbina.</li> <li>■ Encha o depósito de café moído com café moído.</li> </ul>
O café é demasiado forte/demasiado fraco.	<ul style="list-style-type: none"> <li>■ Aumente ou diminua a intensidade do café utilizando o botão da INTENSIDADE DO CAFÉ para verter mais ou menos café no porta-filtro.</li> <li>■ Aumente ou diminua o número de chávénas utilizando o botão de 2-10 CHÁVENAS para regular a intensidade do café.</li> </ul>
O café sabe mal.	<ul style="list-style-type: none"> <li>■ Limpe a cafeteira.</li> <li>■ O café moído não é adequado para a sua cafeteira.</li> <li>■ A proporção de café e água não é suficiente. Ajuste de acordo com o seu gosto.</li> <li>■ A qualidade e a frescura do café não são as melhores.</li> <li>■ A água é de má qualidade.</li> </ul>
O café não escorre.	<ul style="list-style-type: none"> <li>■ Verifique se existe água no reservatório de água.</li> <li>■ O sistema de fluxo do café pode estar obstruído. Pode simplesmente limpá-lo com água.</li> </ul>
A hora não está certa. (existe uma diferença de hora).	<ul style="list-style-type: none"> <li>■ O temporizador está sincronizado e depende da sua rede elétrica. Se existir uma diferença de hora, recomendamos que programe a hora uma vez por semana para se certificar de que está correta.</li> </ul>

Se o aparelho nem sempre funcionar corretamente, contacte os Serviços de Assistência Técnica autorizados do seu país.

A diretiva europeia 2012/19/UE relativa aos resíduos de equipamentos elétricos e eletrónicos (REEE) exige que os aparelhos elétricos domésticos usados não sejam eliminados juntamente com os resíduos domésticos comuns. Os aparelhos usados devem ser recolhidos separadamente para otimizar a recuperação e reciclagem dos materiais que contêm e reduzir o impacto na saúde humana e no ambiente.

### Proteção do ambiente em primeiro lugar!



- ① A sua cafeteira contém muitos materiais recicláveis ou recuperáveis.
- ➔ Leve-os a um centro de recolha para possibilitar o seu tratamento.

## GARANTIA LIMITADA INTERNACIONAL KRUPS

 : [www.krups.com](http://www.krups.com)

Este produto pode ser reparado pela KRUPS durante e após o período de garantia.

Os acessórios, consumíveis e peças substituíveis pelo utilizador final podem ser adquiridos, se disponíveis localmente, conforme descrito no website da KRUPS, [www.krups.pt](http://www.krups.pt)

### A Garantia:

Este produto é garantido pela KRUPS (endereço da empresa e detalhes incluídos na lista de países da Garantia Internacional KRUPS) contra qualquer defeito de fabrico em materiais ou mão-de-obra durante um período de 2 anos a partir da data inicial de compra ou entrega (podem ser aplicáveis e descritas restrições quanto ao número de ciclos por ano, neste caso, no manual de instruções fornecido com o produto ou disponível em [www.krups.pt](http://www.krups.pt)).

A garantia internacional do fabricante da KRUPS é um benefício adicional que não afeta os direitos legais do consumidor.

A garantia internacional do fabricante cobre todos os custos relacionados com o restauro do produto com defeito comprovado, de modo a que esteja em conformidade com as suas especificações originais, através da reparação ou substituição de qualquer peça defeituosa e da mão-de-obra necessária. A critério da KRUPS, pode ser fornecido um produto de substituição equivalente ou superior em vez da reparação de um produto com defeito. A única obrigação da KRUPS e a solução exclusiva do cliente ao abrigo desta garantia estão limitadas a tal reparação ou substituição.

### Condições e exclusões:

A garantia internacional da KRUPS aplica-se apenas dentro do período de garantia e para os países indicados na lista de países em anexo e é válida apenas mediante apresentação de um comprovativo de compra. O produto pode ser levado pessoalmente a um dos Serviços de Assistência Técnica autorizados ou deve ser embalado e devolvido de forma adequada, por meio de entrega registada (ou método equivalente de envio postal), para um Serviço de Assistência Técnica autorizado KRUPS. Os detalhes completos dos endereços dos Serviços de Assistência Técnica autorizados de cada país podem ser obtidos no website da KRUPS ([www.krups.pt](http://www.krups.pt)) ou contactando o número de telefone adequado, conforme definido na lista de países, para solicitar o endereço postal adequado.

A KRUPS não está obrigada a reparar ou substituir qualquer produto que não seja acompanhado de um comprovativo de compra válido.

Esta garantia não cobre quaisquer danos que ocorram em resultado de utilização indevida, negligência, incumprimento das instruções da KRUPS, utilização de corrente ou tensão que não as carimbadas no produto ou de uma modificação ou reparação não autorizada do produto. Também não cobre o desgaste normal, a manutenção ou substituição de peças consumíveis ou o seguinte:

- utilização do tipo errado de água ou consumível
- danos resultantes de relâmpagos ou picos de energia
- calcário (qualquer descalcificação deve ser realizada de acordo com as instruções de utilização)
- danos ou resultados fracos devido a uma tensão ou frequência incorretas
- utilização profissional ou comercial
- entrada de água, poeiras ou insetos no produto (exceto aparelhos com características especificamente concebidas para insetos)
- danos mecânicos, sobrecarga
- acidentes, incluindo incêndio, inundação, relâmpagos, etc.
- danos em qualquer material de vidro ou porcelana no produto

Esta garantia não se aplica a qualquer produto que tenha sido adulterado ou a danos resultantes de utilização e cuidados inadequados, embalagem defeituosa pelo proprietário ou manuseamento incorreto por qualquer transportadora.

A fim de oferecer o melhor serviço pós-venda possível e melhorar constantemente a satisfação do cliente, a KRUPS pode enviar um inquérito de satisfação a todos os clientes que tiveram o seu produto reparado ou trocado num centro de reparação autorizado da KRUPS.

A garantia internacional da KRUPS aplica-se apenas a produtos adquiridos num dos países indicados na lista e utilizados para fins domésticos apenas num dos países constantes na lista de países. Quando um produto é adquirido num país indicado na lista e utilizado noutro país da lista:

- a. A garantia internacional da KRUPS não se aplica em caso de não conformidade do produto adquirido com as normas locais, tais como tensão, frequência, fichas de alimentação ou não conformidade com outros requisitos legais locais ou outras especificações técnicas locais.
- b. O processo de reparação de produtos adquiridos fora do país de utilização pode demorar mais tempo se o produto não for vendido localmente pela KRUPS no país de utilização.
- c. Nos casos em que o produto não seja reparável no novo país de utilização, a garantia internacional da KRUPS limita-se a uma substituição por um produto semelhante ou por um produto alternativo a um preço semelhante, sempre que possível.

### Direitos legais dos consumidores:

Esta garantia internacional da KRUPS não afeta os direitos legais que um consumidor pode ter ou os direitos que não podem ser excluídos ou limitados, nem os direitos contra o revendedor ao qual o consumidor adquiriu o produto. Esta garantia confere direitos legais específicos ao consumidor e o consumidor pode também ter outros direitos legais que variam de Estado para Estado ou país para país. O consumidor pode reivindicar tais direitos a seu critério exclusivo.

### Apenas para a Austrália:

Os nossos produtos são fornecidos com garantias que não podem ser excluídas ao abrigo da legislação australiana de proteção dos consumidores. O cliente tem direito a uma substituição ou reembolso em caso de avaria grave e a uma compensação por qualquer outra perda ou dano razoavelmente previsível. Também tem o direito de solicitar a reparação ou substituição dos produtos se estes não forem de qualidade aceitável e a falha não corresponder a uma falha grave.

\*\*\* Guarde este documento para consulta caso pretenda efetuar uma reclamação ao abrigo da garantia

## ΠΕΡΙΓΡΑΦΗ

<b>A</b> Καπάκι δοχείου καφέ	<b>E</b> Μοχλός
<b>B</b> Δακτύλιος στεγανοποίησης του καπακιού δοχείου καφέ	<b>F</b> Δοχείο νερού
<b>C</b> Καπάκι δοχείου νερού	<b>G</b> Ένδειξη στάθμης νερού
<b>D</b> Πίνακας ελέγχου	<b>H</b> Θερμαινόμενη πλάκα
<b>1</b> Κουμπί ON/OFF	<b>I</b> Κώνος
<b>2</b> Κουμπί ΩΡΑΣ	<b>J</b> Θήκη φίλτρου
<b>3</b> Κουμπί ΛΕΠΤΩΝ	<b>K</b> Καπάκι κανάτας
<b>4</b> Κουμπί ΡΟΛΟΓΙΟΥ	<b>L</b> Κανάτα
<b>5</b> Κουμπί ΠΡΟΡΥΘΜΙΣΜΕΝΗΣ ΩΡΑΣ	<b>M</b> Λαβή κανάτας
<b>6</b> Κουμπί ΚΑΘΑΡΙΣΜΟΥ	<b>N</b> Βούρτσα
<b>7</b> Κουμπί ΕΠΙΛΟΓΗΣ ΚΟΥΠΑΣ	
<b>8</b> Κουμπί ΕΝΤΑΣΗΣ ΤΟΥ ΚΑΦΕ	
<b>9</b> Κουμπί ΕΝΑΡΞΗΣ	

## ΣΗΜΑΝΤΙΚΕΣ ΠΡΟΦΥΛΑΞΕΙΣ

**Διαβάστε προσεκτικά τις οδηγίες χρήσης πριν χρησιμοποιήσετε τη συσκευή για πρώτη φορά για να αποφύγετε πιθανούς τραυματισμούς λόγω κακής χρήσης και φυλάξτε τις για μελλοντική αναφορά: Ο κατασκευαστής δεν αναλαμβάνει καμιά ευθύνη σε περίπτωση μη συμμόρφωσης με τις οδηγίες χρήσης της συσκευής.**

- Η συσκευή αυτή δεν προορίζεται για χρήση από άτομα (μεταξύ των οποίων και παιδιά) με μειωμένες σωματικές, αισθητηριακές ή διανοητικές ικανότητες, ή έλλειψη εμπειρίας και γνώσης, εκτός αν υπάρχει επίβλεψη ή τους έχουν δοθεί οδηγίες αναφορικά με τη χρήση της συσκευής από άτομα τα οποία είναι υπεύθυνα για την ασφάλεια τους.
- Τα παιδιά θα πρέπει να βρίσκονται υπό επίβλεψη, ώστε να μην παίζουν με τη συσκευή.
- Μην χρησιμοποιείτε τη συσκευή αν έχει υποστεί ζημιά το ηλεκτρικό καλώδιο ή το φις. Για να είναι ασφαλές το ηλεκτρικό καλώδιο, θα πρέπει να αντικατασταθεί από τον κατασκευαστή, το δίκτυο κέντρων σέρβις του κατασκευαστή ή από τεχνικούς με παρόμοια εξουσιοδότηση.
- Η συσκευή σας προορίζεται αποκλειστικά για οικιακή χρήση σε εσωτερικό χώρο και μόνο σε υψόμετρο μικρότερο των 2000m.
- Μην βυθίζετε τη συσκευή, το ηλεκτρικό καλώδιο ή το φις σε νερό ή οποιοδήποτε άλλο υγρό.
- Η συσκευή σας έχει σχεδιαστεί αποκλειστικά για οικιακή χρήση.
- Δεν προορίζεται για χρήση στις ακόλουθες περιπτώσεις, οι οποίες δεν καλύπτονται από την εγγύηση:
  - σε κουζίνα προσωπικού καταστημάτων, γραφείων ή άλλων χώρων εργασίας,
  - σε αγροκτήματα,
  - από πελάτες ξενοδοχείων, μοτέλ ή άλλων καταλυμάτων,
  - σε καταλύματα τύπου «bed and breakfast».
- Τηρείτε πάντοτε τις οδηγίες καθαρισμού της συσκευής σας και ειδικά όταν καθαρίζετε τα εξαρτήματα που έρχονται σε επαφή με τρόφιμα.
  - Αποσυνδέστε τη συσκευή από την πρίζα.

- Μην καθαρίζετε τη συσκευή όσο αυτή είναι ακόμα ζεστή.
- Καθαρίζετε με ένα νωπό πανί ή σφουγγάρι.
- Μην βυθίζετε ποτέ τη συσκευή σε νερό και μην την τοποθετείτε κάτω από τρεχούμενο νερό.

- **ΠΡΟΕΙΔΟΠΟΙΗΣΗ:** Κίνδυνος τραυματισμού σε περίπτωση μη ορθής χρήσης της συσκευής.
- **ΠΡΟΕΙΔΟΠΟΙΗΣΗ:** Μετά τη χρήση, μην αγγίζετε τη θερμαντική πλάκα, εφόσον είναι ακόμα ζεστή. Βεβαιωθείτε πως κρατάτε τη γυάλινη κανάτα μόνο από την χειρολαβή, κατά τη διάρκεια της λειτουργία της συσκευής και μέχρι να κρυώσει τελείως η συσκευή.
- Αυτή η συσκευή μπορεί να χρησιμοποιηθεί από παιδιά πάνω από 8 ετών, εφόσον βρίσκονται υπό επίβλεψη, τους έχουν δοθεί οδηγίες για την ασφαλή χρήση της συσκευής και συνειδητοποιούν όλους τους κινδύνους που σχετίζονται με τη χρήση της. Ο καθαρισμός και συντήρηση δεν θα πρέπει να γίνονται από τα παιδιά, εκτός αν είναι ηλικίας πάνω από 8 ετών και βρίσκονται υπό την επίβλεψη ενήλικα.
- Διατηρείτε τη συσκευή και το καλώδιο ισχύος της μακριά από παιδιά ηλικίας κάτω των 8 ετών.
- Αυτή η συσκευή μπορεί να χρησιμοποιηθεί από άτομα με μειωμένες φυσικές, αισθητηριακές ή διανοητικές ικανότητες, ή έλλειψη εμπειρίας ή/και γνώσης, εφόσον υπάρχει επίβλεψη ή τους έχουν δοθεί οδηγίες αναφορικά με την ασφαλή χρήση της συσκευής από άτομα, τα οποία είναι υπεύθυνα για την ασφάλεια τους, και κατανοούν τους κινδύνους.
  - Τα παιδιά δεν πρέπει να χρησιμοποιούν τη συσκευή ως παιχνίδι.
  - Η καφετιέρα δεν πρέπει να τοποθετείται μέσα σε ντουλάπι ενώ χρησιμοποιείται.
  - Για τη λειτουργία ΠΛΗΡΩΣΗΣ ΚΑΦΕ:
    - Απενεργοποιήστε τη συσκευή και αποσυνδέστε την από το ρεύμα προτού προχωρήσετε στην αλλαγή εξαρτημάτων ή για να αφαιρέσετε αφαιρούμενα εξαρτήματα/μέρη.
    - Αποσυνδέετε πάντοτε τη συσκευή από το ρεύμα αν πρόκειται να μείνει χωρίς επιτήρηση, όπως και πριν από τη συναρμολόγηση, την αποσυναρμολόγηση ή τον καθαρισμό.
    - Αυτή η λειτουργία δεν πρέπει να χρησιμοποιείται από παιδιά. Διατηρείτε τη συσκευή και το καλώδιο μακριά από παιδιά.
    - Η λειτουργία ΠΛΗΡΩΣΗΣ ΚΑΦΕ μπορεί να χρησιμοποιηθεί από άτομα με μειωμένες σωματικές, αισθητηριακές ή διανοητικές ικανότητες ή έλλειψη εμπειρίας και γνώσης, εφόσον υπάρχει επίβλεψη ή τους έχουν δοθεί οδηγίες για την ασφαλή χρήση της λειτουργίας ΠΛΗΡΩΣΗΣ ΚΑΦΕ και κατανοούν τους υπάρχοντες κινδύνους.
    - Τα παιδιά δεν πρέπει να παίζουν με τη λειτουργία ΠΛΗΡΩΣΗΣ ΚΑΦΕ.
- Προτού συνδέσετε τη συσκευή στην παροχή ρεύματος, βεβαιωθείτε πως η ισχύς της ανταποκρίνεται σε αυτές της παροχής ρεύματος και πως η πρίζα είναι γειωμένη.
- Οποιοδήποτε σφάλμα στην ηλεκτρική σύνδεση θα ακυρώσει την εγγύησή σας.
- Αποσυνδέετε τη συσκευή από την πρίζα μετά από κάθε χρήση και πριν τον καθαρισμό.
- Μην χρησιμοποιείτε τη συσκευή εάν δε λειτουργεί σωστά ή όταν έχει υποστεί κάποια ζημιά. Σε αυτήν την περίπτωση επικοινωνήστε με εξουσιοδοτημένο κέντρο σέρβις.
- Άλλες παρεμβάσεις στη συσκευή, εκτός από τον καθαρισμό και την καθημερινή συντήρησή της από τον πελάτη, θα πρέπει να διεξάγονται σε εξουσιοδοτημένο κέντρο σέρβις.



- Το καλώδιο ισχύος δε θα πρέπει να έρχεται σε επαφή με τα καυτά εξαρτήματα της συσκευής, να μην βρίσκεται κοντά σε πηγές θερμότητας και να μην αγγίζει αιχμηρές γωνίες.
- Για τη δική σας ασφάλεια, χρησιμοποιείτε μόνο εξαρτήματα και ανταλλακτικά του κατασκευαστή, τα οποία προορίζονται για τη συσκευή σας.
- Μην τραβάτε το καλώδιο για να αποσυνδέσετε τη συσκευή από την πρίζα.
- Μην βάζετε ποτέ την κανάτα στο φούρνο μικροκυμάτων, σε φλόγα ή πάνω σε ηλεκτρική εστία.
- Μην προσθέτετε νερό στην συσκευή, όσο είναι ακόμα ζεστή.
- Όλες οι συσκευές υπόκεινται σε αυστηρούς ποιοτικούς ελέγχους. Οι έλεγχοι περιλαμβάνουν δοκιμές πραγματικής χρήσης τυχαία επιλεγμένων συσκευών, κάτι που θα μπορούσε να δικαιολογήσει ενδεχόμενα ίχνη χρήσης σε αυτές.
- Κλείνετε πάντοτε το καπάκι, όταν η καφετιέρα βρίσκεται σε λειτουργία.
- Μην παρασκευάζετε καφέ αν ήδη υπάρχει καφές στην κανάτα.
- Για την αποφυγή υπερχειλίσισης η κανάτα πρέπει να τοποθετείται επάνω στη θερμαντική βάση της καφετιέρας, αλλιώς μπορεί να προκύψει υπερχειλίση καυτού νερού ή καφέ.
- Η καφετιέρα αναπτύσσει υψηλή θερμοκρασία κατά τη διάρκεια του κύκλου εκχύλισης. Προσέχετε κατά τη χρήση.
- Μην αποσυναρμολογείτε τη συσκευή.
- Μην χρησιμοποιείτε την κανάτα χωρίς το καπάκι.
- Μην βάζετε καυτό νερό στα δοχεία.
- Η καφετιέρα δεν πρέπει να τοποθετείται μέσα σε ντουλάπι ενώ χρησιμοποιείται.

## ΠΡΙΝ ΑΠΟ ΤΗΝ ΠΡΩΤΗ ΧΡΗΣΗ

### ΠΡΙΝ ΑΠΟ ΤΗΝ ΠΡΩΤΗ ΧΡΗΣΗ

- Τοποθετήστε την καφετιέρα σε σκληρή και επίπεδη επιφάνεια.
- Συνδέστε το ηλεκτρικό καλώδιο σε πρίζα 220-240 V.
- Αφαιρέστε τυχόν αυτοκόλλητα από την καφετιέρα.
- Πριν την πρώτη χρήση της καφετιέρας αφήστε τη να λειτουργήσει για έναν κύκλο χωρίς καφέ, ώστε να ξεπλύνετε το κύκλωμα. Γεμίστε το δοχείο νερού μέχρι τη μέγιστη στάθμη και ξεκινήστε τον κύκλο πατώντας το κουμπί START/ENAPΞH (9).
- **ΣΗΜΑΝΤΙΚΟ:** Η μηχανή σας έχει σχεδιαστεί να λειτουργεί μόνο με κρύο νερό ή νερό σε θερμοκρασία δωματίου.

### ΡΥΘΜΙΣΗ ΤΟΥ ΡΟΛΟΓΙΟΥ

- Όταν βάλτε για πρώτη φορά την καφετιέρα στην πρίζα, στην οθόνη θα αρχίσει να αναβοσβήνει η ένδειξη «12:00». Εικ. 1. Ρυθμίστε την ώρα πατώντας το κουμπί ΩΡΕΣ (2) για να ρυθμίσετε την ώρα και το κουμπί ΛΕΠΤΑ(3) για να ρυθμίσετε τα λεπτά. Εικ. 2. Η ώρα θα εμφανιστεί στην οθόνη. Θα ρυθμιστεί αυτόματα μετά από 10 δευτερόλεπτα ή όταν πατήσετε τα εξής κουμπιά: Κουμπί προρυθμισμένης ώρας (5), κουμπί ΡΟΛΟΓΙΟΥ (4), κουμπί START/ENAPΞH (9).
- **ΣΗΜΕΙΩΣΗ:** Το ρολόι πλέον έχει ρυθμιστεί και θα συνεχίσει να δείχνει την ώρα, ακόμα και όταν η μηχανή σας βρίσκεται σε λειτουργία αναμονής. Για να ρυθμίσετε την ώρα ξανά, πατήστε το κουμπί ΡΟΛΟΙ (4). Στη συνέχεια επαναλάβετε τα παραπάνω βήματα για να ρυθμίσετε το ρολόι ξανά.

### ΔΟΧΕΙΟ ΑΛΕΣΜΕΝΟΥ ΚΑΦΕ

- Ανοίξτε το καπάκι του δοχείου αλεσμένου καφέ. Εικ. 3. Γεμίστε το δοχείο με αλεσμένο καφέ. Μην υπερβαίνετε τα 400 γρ. Εικ. 4.

**ΣΥΜΒΟΥΛΗ:** Για καλή διατήρηση του αλεσμένου καφέ κρατήστε τον σε θερμοκρασία δωματίου στο δοχείο αλεσμένου καφέ, μακριά από υγρασία και φως. Ο αλεσμένος καφές μπορεί να χάσει το άρωμά του, αν δεν διατηρηθεί σωστά. Σας συμβουλεύουμε να χρησιμοποιείτε την ποσότητα καφέ που ισοδυναμεί με αυτήν που θα καταναλώσετε στις επόμενες 2-3 ημέρες και να επιλέγετε σακούλες των 250 γρ.

- Εάν βάλτε κατά λάθος αλεσμένο καφέ στο δοχείο νερού, μην ξεκινήσετε τον κύκλο. Καθαρίστε το δοχείο, αλλιώς ο καφές μπορεί να φράξει το κύκλωμα νερού.
- Κλείστε το καπάκι του δοχείου αλεσμένου καφέ.

## ΠΑΡΑΣΚΕΥΗ ΚΑΦΕ

- Ανοίξτε το καπάκι του δοχείου νερού (C). Εικ. 5.
- Γεμίστε την κανάτα (L) με κρύο νερό ή νερό σε θερμοκρασία δωματίου και στη συνέχεια αδειάστε τη στο δοχείο νερού (F). Εικ. 6.
- Ο αριθμός φλιτζανιών φαίνεται από τις ενδείξεις στην κανάτα και από την ένδειξη στάθμης νερού στο δοχείο νερού. Μην υπερβαίνετε τα 10 φλιτζάνια. Εικ. 6.

**ΣΗΜΑΝΤΙΚΟ:** Σημειώστε ότι η καφετιέρα δεν προσαρμόζει αυτόματα τη ποσότητα του νερού σύμφωνα με τον αριθμό φλιτζανιών που έχουν οριστεί για τη δόση του καφέ.

- Τοποθετήστε την κανάτα (L) στην θερμαινόμενη πλάκα (H) και βεβαιωθείτε ότι είναι σωστά τοποθετημένη για να ενεργοποιηθεί ο μηχανισμός ροής καφέ.

### ΠΑΡΑΣΚΕΥΗ ΚΑΦΕ ΜΕ ΧΡΗΣΗ ΤΟΥ ΔΟΧΕΙΟΥ ΑΛΕΣΜΕΝΟΥ ΚΑΦΕ

- Τοποθετήστε μόνιμο φίλτρο ή χάρτινο φίλτρο στη θήκη του φίλτρου (J). Εάν χρησιμοποιείτε χάρτινο φίλτρο, διπλώστε το κάτω μέρος του φίλτρου για να βεβαιωθείτε ότι είναι πλήρως ανοιχτό και τοποθετημένο σωστά στη θήκη του φίλτρου. Εικ. 8.
- **ΣΗΜΑΝΤΙΚΟ:** Βεβαιωθείτε ότι το χάρτινο φίλτρο ακουμπάει τη σωστή πλευρά της θήκης του φίλτρου.
- Βεβαιωθείτε ότι η θήκη του φίλτρου (I) έχει εισαχθεί σωστά.
- Επιλέξτε τον επιθυμητό αριθμό φλιτζανιών με το κουμπί ΕΠΙΛΟΓΗΣ ΦΛΙΤΖΑΝΙΩΝ (7) Εικ. 8. Θα ρυθμιστεί αυτόματα μετά από 3 δευτερόλεπτα ή όταν πατήσετε το κουμπί START/ENAPΞH (9).
- Επιλέξτε την επιθυμητή ένταση της γεύσης του καφέ με το κουμπί ΕΝΤΑΣΗΣ ΤΟΥ ΚΑΦΕ (8) πριν ξεκινήσει ο κύκλος. Εικ. 10. Θα ρυθμιστεί αυτόματα μετά από 3 δευτερόλεπτα ή όταν πατήσετε το κουμπί START/ENAPΞH (9)

**ΣΗΜΕΙΩΣΗ:** Αυτές οι δύο παράμετροι προσδιορίζουν την ποσότητα αλεσμένου καφέ ανάλογα με ό,τι έχετε επιλέξει.

- Βεβαιωθείτε ότι υπάρχει αρκετή ποσότητα αλεσμένου καφέ στο δοχείο καφέ.
- Η ένδειξη να πιέσετε τον μοχλό θα αναβοσβήνει. Πατήστε τον μοχλό, ώστε ο αλεσμένος καφές να τρέξει αυτόματα στο φίλτρο (J). Εικ. 10. Πιέστε τον μοχλό μέχρι η επιλεγμένη ποσότητα φλιτζανιών να εμφανιστεί στην οθόνη.
- Προτού χρησιμοποιήσετε την καφετιέρα σας για πρώτη φορά, βεβαιωθείτε ότι έχετε διπλώσει το χάρτινο φίλτρο στο κάτω μέρος και το πλάι.

- **ΓΙΑ ΤΕΛΕΙΟ ΑΡΩΜΑ:** Θέλετε να απολαμβάνετε ξεχωριστή και πιο πλούσια γεύση καφέ; Αφού ολοκληρωθεί το στάδιο διανομής του καφέ, μπορείτε να ελέγξετε και να κατανείμμετε ομοιόμορφα τον αλεσμένο καφέ στο φίλτρο προτού ξεκινήσετε τον κύκλο.
- Το κουμπί START/ENAPΞΗ αναβοσβήνει, πατήστε το κουμπί START/ENAPΞΗ (9) για να ξεκινήσει ο κύκλος. Εικ. 11.
- Η συσκευή θα ηχήσει 3 φορές στο τέλος του κύκλου εκχύλισης.
- Μόλις ολοκληρωθεί ο κύκλος εκχύλισης, η μηχανή θα ξεκινήσει τη λειτουργία διατήρησης θερμότητας. Το κουμπί START/ENAPΞΗ θα αναβοσβήνει αργά. Η λειτουργία διατήρησης θερμότητας θα σταματήσει μετά από 30 λεπτά και η συσκευή θα ηχήσει πάλι 3 φορές.
- Για να διακόψετε τη λειτουργία της μηχανής κατά τη διάρκεια του κύκλου, πατήστε το κουμπί START/ENAPΞΗ (9) ή το κουμπί ON/OFF (1).

#### ΠΑΡΑΣΚΕΥΗ ΚΑΦΕ ΧΩΡΙΣ ΤΗ ΧΡΗΣΗ ΤΟΥ ΔΟΧΕΙΟΥ ΑΛΕΣΜΕΝΟΥ ΚΑΦΕ

- Βεβαιωθείτε ότι η θήκη του φίλτρου (J) έχει εισαχθεί. Τοποθετήστε μόνιμο φίλτρο ή χάρτινο φίλτρο στη θήκη του φίλτρου (J). Εικ. 8. Εάν χρησιμοποιείτε χάρτινο φίλτρο, βεβαιωθείτε ότι είναι πλήρως ανοιχτό και τοποθετημένο σωστά στη θήκη του φίλτρου. Εικ. 8.
- Γεμίστε το φίλτρο με αλεσμένο καφέ (7 γρ. αλεσμένου καφέ ανά φλιτζάνι). Μην υπερβαίνετε τα 70 γραμμάρια. Εικ. 9.
- Τοποθετήστε ξανά τη θήκη του φίλτρου στη μηχανή.
- Πατήστε το κουμπί START/ENAPΞΗ (9) για να ξεκινήσει ο κύκλος.
- Η συσκευή θα ηχήσει 3 φορές στο τέλος του κύκλου εκχύλισης. Μόλις ολοκληρωθεί ο κύκλος εκχύλισης, η μηχανή θα ξεκινήσει τη λειτουργία διατήρησης θερμότητας. Το κουμπί START/ENAPΞΗ θα αναβοσβήνει αργά. Η λειτουργία διατήρησης θερμότητας θα σταματήσει μετά από 30 λεπτά και η συσκευή θα ηχήσει πάλι 3 φορές.
- Για να διακόψετε τη λειτουργία της μηχανής κατά τη διάρκεια του κύκλου, πατήστε το κουμπί START/ENAPΞΗ (9) ή το κουμπί ON/OFF (1).

#### ΣΗΜΕΙΩΣΗ:

- Η ποσότητα του καφέ στην κανάτα στο τέλος του κύκλου είναι μικρότερη από την αρχική ποσότητα του νερού στο δοχείο νερού, επειδή περίπου το 10% απορροφάται από τον αλεσμένο καφέ και το φίλτρο.
- Στο πίσω μέρος του δοχείου νερού υπάρχει μια οπή υπερχειλίσσης. Εάν προσθέσετε υπερβολική ποσότητα νερό, θα διαρρέυσει από αυτήν την οπή.
- Καθαρίστε το μόνιμο φίλτρο πριν την επόμενη χρήση, αλλιώς χρησιμοποιήστε καινούριο χάρτινο φίλτρο.

#### ΠΡΟΣΟΧΗ:

Για να αποφύγετε την υπερχειλίσση, η κανάτα πρέπει να είναι σωστά τοποθετημένη επάνω στη θερμαντική πλάκα της καφετιέρας, αλλιώς μπορεί να προκύψει υπερχειλίσση καυτού νερού ή καφέ.

Η καφετιέρα αναπτύσσει υψηλή θερμοκρασία κατά τη διάρκεια του κύκλου εκχύλισης. Προσέχετε κατά τη χρήση. Μην αφαιρείτε τη θήκη του φίλτρου κατά τη διάρκεια του κύκλου εκχύλισης.

Μην προσθέτετε νερό κατά τη λειτουργία διατήρησης θερμότητας, αλλιώς ο κύκλος θα ξεκινήσει από την αρχή. Ο ρυθμιζόμενος αριθμός φλιτζανιών αντιστοιχεί σε μεγάλα φλιτζάνια του καφέ. Για παράδειγμα, αν η ρύθμιση είναι στα 10 φλιτζάνια, αυτό αντιστοιχεί σε 10 μεγάλα ή 15 μικρά φλιτζάνια.

## ΆΛΛΕΣ ΛΕΙΤΟΥΡΓΙΕΣ

#### ΛΕΙΤΟΥΡΓΙΑ ΑΥΤΟΜΑΤΗΣ ΕΚΚΙΝΗΣΗΣ (PROG)

- Η συσκευή σας διαθέτει πρόγραμμα αυτόματης εκκίνησης.
- Ελέγξτε εάν το ρολόι δείχνει τη σωστή ώρα. Εάν όχι, ακολουθήστε τις οδηγίες στην ενότητα ΡΥΘΜΙΣΗ ΤΟΥ ΡΟΛΟΓΙΟΥ.

#### ΣΗΜΕΙΩΣΗ:

Η ώρα που ρυθμίζεται είναι η ώρα έναρξης του κύκλου εκχύλισης της μηχανής (όχι το τέλος του κύκλου)

#### ΕΝΕΡΓΟΠΟΙΗΣΗ ΛΕΙΤΟΥΡΓΙΑΣ ΑΥΤΟΜΑΤΗΣ ΕΚΚΙΝΗΣΗΣ

- Πατήστε το κουμπί προρυθμισμένης ώρας (5) για να ρυθμίσετε την ώρα. Εικ.12. Στην οθόνη θα εμφανιστεί η ένδειξη προρυθμισμένης ώρας.
- Ρυθμίστε την ώρα πατώντας το κουμπί ΩΡΕΣ (2) για να ρυθμίσετε την ώρα και το κουμπί ΛΕΠΤΑ(3) για να ρυθμίσετε τα λεπτά. Για να επιβεβαιώσετε την επιλογή σας και να βγείτε από τη λειτουργία PROG/ΠΡΟΓΡΑΜΜΑΤΙΣΜΟΥ, πατήστε οποιοδήποτε κουμπί εκτός από το κουμπί CLEAN/ΚΑΘΑΡΙΣΜΟΣ (6) ή το κουμπί ON/OFF (1). Η επιλεγμένη ώρα ρυθμίζεται αυτόματα μετά από δέκα δευτερόλεπτα.
- Μην ξεχνάτε να γεμίσετε το δοχείο νερού και το φίλτρο του καφέ. Η μηχανή είναι τώρα έτοιμη να ενεργοποιηθεί αυτόματα την προρυθμισμένη ώρα.

#### ΛΕΙΤΟΥΡΓΙΑ ΑΥΤΟΜΑΤΗΣ ΕΚΚΙΝΗΣΗΣ ΣΕ ΠΡΟΡΥΘΙΣΜΕΝΗ ΩΡΑ

- Για να ενεργοποιήσετε ξανά ή να ελέγξετε την προρυθμισμένη ώρα που έχει αποθηκευτεί, πατήστε το κουμπί προρυθμισμένης ώρας (5)
- Για να ακυρώσετε το ήδη αποθηκευμένο πρόγραμμα αυτόματης εκκίνησης, πατήστε το κουμπί προρυθμισμένης ώρας (5) για 3 δευτερόλεπτα.

## ΚΑΘΑΡΙΣΜΟΣ

#### ΜΕΤΑ ΑΠΟ ΚΑΘΕ ΚΥΚΛΟ: ΚΑΘΑΡΙΣΤΕ ΤΗ ΘΗΚΗ ΤΟΥ ΦΙΛΤΡΟΥ ΚΑΙ ΤΗΝ ΚΑΝΑΤΑ

- Μην καθαρίζετε τη μηχανή όσο είναι ακόμα ζεστή.
- Για να αφαιρέσετε τον χρησιμοποιημένο αλεσμένο καφέ, αφαιρέστε το φίλτρο και τη θήκη του φίλτρου από την καφετιέρα. Εικ. 14.
- Πετάξτε στα σκουπίδια τα υπολείμματα αλεσμένου καφέ και το χάρτινο φίλτρο.
- Πλύνετε τη θήκη του φίλτρου σε ζεστό σαπουνόνερο.

**ΠΡΟΣΟΧΗ:** Μην τοποθετείτε την κανάτα στο φούρνο μικροκυμάτων. Μην τοποθετείτε κανένα εξάρτημα της καφετιέρας στο πλυντήριο πιάτων.

- Καθαρίζετε την καφετιέρα με ένα νωπό πανί ή σφουγγάρι. Μην χρησιμοποιήσετε ποτέ προϊόντα με τραχιά υφή ή με έντονη δράση σε κανένα μέρος της καφετιέρας.
- Καθαρίζετε τα εξαρτήματα από ανοξειδωτο ατσάλι της καφετιέρας με μαλακό πανί ή σφουγγάρι με ζεστό νερό. Σκουπίστε προσεκτικά με ένα στεγνό πανί. Για δύσκολους λεκέδες χρησιμοποιήστε ένα πανί με λευκό ξύδι.
- Μην βυθίζετε τη συσκευή σε νερό και μην την τοποθετείτε κάτω από τη βρύση.

**ΟΤΑΝ ΤΟ ΔΟΧΕΙΟ ΑΛΕΣΜΕΝΟΥ ΚΑΦΕ ΕΧΕΙ ΣΧΕΔΟΝ ΑΔΕΙΑΣΕΙ: ΚΑΘΑΡΙΣΤΕ ΤΟ ΔΟΧΕΙΟ ΑΛΕΣΜΕΝΟΥ ΚΑΦΕ**

- Αφαιρέστε το καπάκι του δοχείου αλεσμένου καφέ
- Αν το δοχείο είναι ακόμα γεμάτο με καφέ:

**ΜΕ ΕΝΑ ΚΟΥΤΑΛΙ**

- Αφαιρέστε με ένα κουτάλι το μεγαλύτερο μέρος του αλεσμένου καφέ

**ΜΕ ΤΟΝ ΜΟΧΛΟ**

- Ρυθμίστε στο μέγιστο την ένταση της γεύσης του καφέ με το κουμπί ΕΝΤΑΣΗΣ ΤΟΥ ΚΑΦΕ (8)
- Ρυθμίστε στο μέγιστο τον αριθμό φλιτζανιών με το κουμπί ΕΠΙΛΟΓΗΣ ΦΛΙΤΖΑΝΙΩΝ (7).
- Τραβήξτε τον μοχλό για να κατέβει ο αλεσμένος καφές
- Επαναλάβετε τη διαδικασία εάν ακόμα υπάρχει καφές στο φίλτρο που παραμένει στο δοχείο αλεσμένου καφέ
- Αφαιρέστε τον κώνο τραβώντας τον
- Χρησιμοποιήστε τη βούρτσα που παρέχεται με τη μηχανή για να αφαιρέσετε τα υπολείμματα του αλεσμένου καφέ
- Χρησιμοποιήστε ένα πανί για να καθαρίσετε προσεκτικά το δοχείο αλεσμένου καφέ
- Τοποθετήστε ξανά τον κώνο στη θέση του.

**ΟΤΑΝ ΣΤΗΝ ΘΘΟΝΗ ΑΝΑΒΟΣΒΗΝΕΙ Η ΕΝΔΕΙΞΗ CLEAN Η ΟΠΟΤΕ ΘΕΩΡΕΙΤΕ ΟΤΙ ΕΙΝΑΙ ΑΠΑΡΑΙΤΗΤΟ: ΑΦΑΛΑΤΩΣΗ ΜΕ ΤΗ ΛΕΙΤΟΥΡΓΙΑ CLEAN****ΓΙΑΤΙ ΧΡΕΙΑΖΕΤΑΙ ΑΦΑΛΑΤΩΣΗ;**

Ο σχηματισμός αλάτων μέσα στην καφετιέρα είναι κάτι το φυσιολογικό. Η αφαλάτωση συντηρεί την καφετιέρα, εξασφαλίζει ότι θα έχει μεγαλύτερη διάρκεια ζωής και με την πάροδο του χρόνου η ποιότητα του καφέ θα συνεχίζει να είναι καλή. Τα άλατα μπορούν να επηρεάσουν μακροπρόθεσμα την απόδοση της μηχανής. Οι δυσλειτουργίες που σχετίζονται με την συσσώρευση αλάτων δεν θα καλύπτονται από την εγγύηση σε περίπτωση επιστροφής του προϊόντος.

**ΠΟΤΕ ΓΙΝΕΤΑΙ Η ΑΦΑΛΑΤΩΣΗ;**

Όταν χρειάζεται αφαλάτωση, θα ανάψει η ένδειξη CLEAN. Η συχνότητα αφαλάτωσης εξαρτάται από τη σκληρότητα του νερού και τον αριθμό των κύκλων εκχύλισης. Εάν παρατηρήσετε τα ακόλουθα σημάδια: μεγαλύτερη διάρκεια του κύκλου, ύπαρξη υπερβολικού ατμού, περισσότερο θόρυβο στο τέλος του κύκλου, σταματήματα εν μέσω του κύκλου, αυτό σημαίνει ότι στη μηχανή σας έχουν συσσωρευτεί άλατα και χρειάζεται αφαλάτωση.

Η καφετιέρα σας πρέπει να αφαλατώνεται περίπου μία φορά τον μήνα ανάλογα με τη σκληρότητα του νερού.

**ΠΩΣ ΓΙΝΕΤΑΙ Η ΑΦΑΛΑΤΩΣΗ ΤΗΣ ΚΑΦΕΤΙΕΡΑΣ;**

- Χρησιμοποιήστε το διάλυμα αφαλάτωσης της KRUPS ή 0,5 λ. λευκό ξύδι αραιωμένο σε 0,5 λ. κρύο νερό ή νερό σε θερμοκρασία δωματίου. Εικ. 15.
- Ρίξτε το διάλυμα στο δοχείο νερού (χωρίς να υπάρχει καφές στο φίλτρο). Εικ. 16.
- Πατήστε το κουμπί CLEAN (6) για να ξεκινήσει ο κύκλος αφαλάτωσης. Εικ. 17.
- Περιμένετε μέχρι το τέλος του κύκλου. Για ξέπλυμα της μηχανής εκτελέστε 2 πλήρεις κύκλους των 10-15 φλιτζανιών με καθαρό νερό χωρίς καφέ.
- Επαναλάβετε τη διαδικασία εάν χρειαστεί.

**Η ΕΓΓΥΗΣΗ ΔΕΝ ΚΑΛΥΠΤΕΙ ΚΑΦΕΤΙΕΡΕΣ ΠΟΥ ΔΕΝ ΛΕΙΤΟΥΡΓΟΥΝ ΣΩΣΤΑ Η ΚΑΘΟΛΟΥ ΛΟΓΩ ΜΗ ΑΦΑΛΑΤΩΣΗΣ****ΑΝΤΙΜΕΤΩΠΙΣΗ ΠΡΟΒΛΗΜΑΤΩΝ**

ΠΡΟΒΛΗΜΑ	ΛΥΣΗ
Ο καφές δεν παρασκευάζεται ή η συσκευή δεν ενεργοποιείται.	<ul style="list-style-type: none"> <li>■ Βεβαιωθείτε ότι έχετε συνδέσει σωστά τη συσκευή σε πρίζα που λειτουργεί και ότι είναι στη θέση «ON».</li> <li>■ Το δοχείο νερού είναι άδειο.</li> <li>■ Υπάρχει διακοπή ρεύματος.</li> <li>■ Αποσυνδέστε τη μηχανή από την πρίζα και συνδέστε την ξανά.</li> <li>■ Μετά από διακοπή ρεύματος το ρολόι πρέπει να ρυθμιστεί εκ νέου.</li> </ul>
Η συσκευή φαίνεται να παρουσιάζει διαρροή.	<ul style="list-style-type: none"> <li>■ Βεβαιωθείτε ότι η στάθμη στο δοχείο νερού δεν είναι πάνω από το μέγιστο όριο.</li> <li>■ Βεβαιωθείτε ότι το δοχείο νερού δεν έχει υποστεί φθορές.</li> </ul>
Η εκχύλιση παίρνει πολύ χρόνο.	<ul style="list-style-type: none"> <li>■ Ίσως είναι η κατάλληλη στιγμή για να αφαλατώσετε τη συσκευή.</li> <li>■ Στα κυκλώματα της καφετιέρας ενδέχεται να συσσωρευτούν διάφορες ανόργανες ουσίες. Συνιστάται τακτική αφαλάτωση της μηχανής. Αυτό μπορεί να χρειαστεί και πιο συχνά, ανάλογα με τη σκληρότητα του νερού. Για περισσότερες πληροφορίες ανατρέξτε στην ενότητα «Αφαλάτωση».</li> <li>■ Προσοχή: μην αποσυναρμολογείτε τη συσκευή.</li> </ul>
Η θήκη του φίλτρου ξεχειλίζει ή ο καφές ρέει πολύ αργά.	<ul style="list-style-type: none"> <li>■ Η καφετιέρα πρέπει να καθαριστεί.</li> <li>■ Η ποσότητα του καφέ είναι εξαιρετικά μεγάλη. Συνιστούμε να χρησιμοποιείτε μία κουταλιά με το δοσομετρικό κουτάλι ή μία κουταλιά της σούπας αλεσμένο καφέ ανά φλιτζάνι.</li> <li>■ Ο καφές είναι πολύ λεπτοαλεσμένος (για παράδειγμα, ο αλεσμένος καφές για εσπρέσο δεν είναι κατάλληλος για καφετιέρα φίλτρου).</li> <li>■ Έχει συσσωρευτεί αλεσμένος καφές ανάμεσα στο χάρτινο φίλτρο και τη θήκη του φίλτρου.</li> <li>■ Το χάρτινο φίλτρο δεν έχει ανοιχτεί ή τοποθετηθεί σωστά.</li> <li>■ Ξεπλύνετε τη θήκη του φίλτρου προτού εισάγετε το χάρτινο φίλτρο, ώστε το φίλτρο να προσκολλάται στις υγρές πλευρές της θήκης.</li> <li>■ Υπάρχουν περισσότερα από ένα χάρτινα φίλτρα στη θήκη του φίλτρου.</li> <li>■ Βεβαιωθείτε ότι η θήκη του φίλτρου έχει εισαχθεί πλήρως.</li> </ul>
Υπάρχει νερό μέσα στο δοχείο αλεσμένου καφέ.	<ul style="list-style-type: none"> <li>■ Αν μέσα στο δοχείο υπάρχει αλεσμένος καφές, αφαιρέστε τον με ένα κουτάλι ή ρίξτε τον μέσα στη θήκη του φίλτρου (ανατρέξτε στην ενότητα «Καθαρίστε το δοχείο αλεσμένου καφέ»)</li> <li>■ Χρησιμοποιήστε ένα πανί για να καθαρίσετε προσεκτικά το νερό.</li> <li>■ Βεβαιωθείτε ότι δεν υπάρχει νερό μέσα στο δοχείο της θήκης του φίλτρου.</li> </ul>
Το δοχείο αλεσμένου καφέ είναι ακόμα γεμάτο, όμως θέλω να αντικαταστήσω τον αλεσμένο καφέ που περιέχει.	<ul style="list-style-type: none"> <li>■ Αφαιρέστε τον καφέ που υπάρχει στο δοχείο αλεσμένου καφέ με ένα κουτάλι ή ρίξτε τον μέσα στη θήκη του φίλτρου (ανατρέξτε στην ενότητα «Καθαρίστε το δοχείο αλεσμένου καφέ»)</li> <li>■ Γεμίστε με φρέσκο αλεσμένο καφέ το δοχείο αλεσμένου καφέ.</li> </ul>

ΠΡΟΒΛΗΜΑ	ΛΥΣΗ
Υπάρχει αλεσμένος καφές που έχει συσσωρευτεί πάνω στον στροβιλομετρητή ροής.	<ul style="list-style-type: none"> <li>■ Καθαρίστε το δοχείο αλεσμένου καφέ με τη βοήθεια ενός κουταλιού ή του μοχλού (ανατρέξτε στην ενότητα «Καθαρίστε το δοχείο αλεσμένου καφέ»)</li> <li>■ Αφαιρέστε τον στροβιλομετρητή ροής και καθαρίστε τον με σαπουνόνερο.</li> <li>■ Καθαρίστε προσεκτικά το δοχείο αλεσμένου καφέ και τον στροβιλομετρητή ροής.</li> <li>■ Ξανατοποθετήστε τον στροβιλομετρητή ροής.</li> <li>■ Γεμίστε με αλεσμένο καφέ το δοχείο αλεσμένου καφέ.</li> </ul>
Ο καφές είναι πολύ δυνατός/ελαφρύς.	<ul style="list-style-type: none"> <li>■ Αυξήστε ή μειώστε την ένταση της γεύσης του καφέ σας με το κουμπί ΕΝΤΑΣΗΣ ΤΟΥ ΚΑΦΕ, ώστε να τρέξει περισσότερος ή λιγότερος καφές στη θήκη του φίλτρου.</li> <li>■ Αυξήστε ή μειώστε τον αριθμό των φλιτζανιών με το κουμπί για 2-10 ΦΛΙΤΖΑΝΙΑ, ώστε να ρυθμίσετε την ένταση του καφέ σας.</li> </ul>
Η γεύση του καφέ δεν είναι καλή.	<ul style="list-style-type: none"> <li>■ Καθαρίστε την καφετιέρα.</li> <li>■ Ο αλεσμένος καφές δεν είναι κατάλληλος για την καφετιέρα σας.</li> <li>■ Η αναλογία καφέ-νερού δεν είναι σωστή. Προσαρμόστε τη σύμφωνα με τις προτιμήσεις σας.</li> <li>■ Η ποιότητα και η φρεσκάδα του καφέ δεν είναι οι βέλτιστες.</li> <li>■ Το νερό είναι κακής ποιότητας.</li> </ul>
Ο καφές δεν ρέει.	<ul style="list-style-type: none"> <li>■ Δείτε αν υπάρχει νερό στο δοχείο νερού.</li> <li>■ Το σύστημα εκροής καφέ ενδέχεται να έχει φράξει. Μπορείτε να το καθαρίσετε, ξεπλύνοντάς το απλά με νερό.</li> </ul>
Η ώρα δεν είναι σωστή. (υπάρχει διαφορά ώρας).	<ul style="list-style-type: none"> <li>■ Ο χρονοδιακόπτης έχει συγχρονιστεί και εξαρτάται από το ηλεκτρικό σας δίκτυο. Εάν υπάρχει διαφορά ώρας, συστήνουμε να προγραμματίσετε την ώρα μια φορά την εβδομάδα για να βεβαιωθείτε ότι είναι σωστή.</li> </ul>

Αν κάποιες φορές η συσκευή δεν λειτουργεί σωστά, επικοινωνήστε με το τμήμα εξυπηρέτησης πελατών της χώρας σας.

Σύμφωνα με την Ευρωπαϊκή Οδηγία 2012/19/ΕΕ σχετικά με τα απόβλητα ηλεκτρικού και ηλεκτρονικού εξοπλισμού (ΑΗΗΕ), οι ηλεκτρικές οικιακές συσκευές δεν επιτρέπεται να απορρίπτονται στα οικιακά απορρίμματα. Οι μεταχειρισμένες συσκευές θα πρέπει να συλλέγονται ξεχωριστά, έτσι ώστε να αυξηθεί το ποσοστό των επαναχρησιμοποιημένων συσκευών, όπως και η ανακύκλωση των εξαρτημάτων τους, με στόχο τη μείωση των αρνητικών επιπτώσεων στην ανθρώπινη υγεία και στο περιβάλλον.

#### Ας προστατεύσουμε μαζί το περιβάλλον!



- ① Η μηχανή σας περιέχει πολλά ανακτήσιμα ή ανακυκλώσιμα υλικά.  
 ➔ Παραδώστε τα σε κέντρο συλλογής ή σε εξουσιοδοτημένο κέντρο σέρβις για επεξεργασία.

## ΔΙΕΘΝΗΣ ΠΕΡΙΟΡΙΣΜΕΝΗ ΕΓΓΥΗΣΗ ΤΗΣ KRUPS



Αυτό το προϊόν **επισκευάζεται** από την KRUPS κατά τη διάρκεια και μετά την περίοδο **εγγύησης**. Εξαρτήματα, αναλώσιμα και ανταλλακτικά που μπορούν να αντικατασταθούν από τον τελικό χρήστη δύνανται να αγοραστούν εάν διατίθενται στην τοπική αγορά, όπως περιγράφεται στον ιστότοπο της KRUPS: [www.krups.com](http://www.krups.com)

#### Η εγγύηση:

Αυτό το προϊόν καλύπτεται από την εγγύηση της KRUPS (η διεύθυνση και τα στοιχεία της εταιρείας περιλαμβάνονται στη λίστα χωρών της διεθνούς εγγύησης της KRUPS) έναντι οποιουδήποτε ελαττώματος υλικών ή κατασκευής για περίοδο 2 ετών από την αρχική ημερομηνία αγοράς ή παράδοσης (μπορεί να ισχύουν περιορισμοί ως προς τον αριθμό κύκλων ανά έτος, οι οποίοι σε τέτοια περίπτωση περιγράφονται στο εγχειρίδιο οδηγιών που παρέχεται με το προϊόν ή διατίθεται στο [www.krups.com](http://www.krups.com)).

Η διεθνής εγγύηση κατασκευαστή της KRUPS αποτελεί πρόσθετο όφελος που δεν επηρεάζει τα θεσπισμένα δικαιώματα του καταναλωτή. Η διεθνής εγγύηση κατασκευαστή καλύπτει όλα τα έξοδα που σχετίζονται με την αποκατάσταση του αποδεδειγμένου ελαττωματικού προϊόντος, όπως να ανταποκρίνεται στις αρχικές προδιαγραφές του, επισκευάζοντας ή αντικαθιστώντας όποιο ελαττωματικό εξάρτημα και συμπεριλαμβάνοντας την απαραίτητη εργασία. Κατ' επιλογή της KRUPS δύνανται αντί επισκευής του ελαττωματικού προϊόντος να γίνει αντικατάσταση με ισόδυναμο ή ανώτερο προϊόν. Η μοναδική υποχρέωση της KRUPS και η αποκλειστική σας αξίωση κατά την παρούσα εγγύηση περιορίζονται σε επισκευή ή αντικατάσταση.

#### Όροι και εξαιρέσεις:

Η διεθνής εγγύηση της KRUPS ισχύει μόνο εντός της περιόδου εγγύησης και για τις χώρες που αναφέρονται στη συνημμένη λίστα χωρών και ισχύει μόνο κατόπιν προσκόμισης αποδεικτικού αγοράς. Το προϊόν μπορεί να μεταφερθεί αυτοπροσώπως σε εξουσιοδοτημένο κέντρο σέρβις ή πρέπει να επιστραφεί, κατάλληλα συσκευασμένο, ως συστημένο δέμα (ή άλλο αντίστοιχο τρόπο αποστολής), σε εξουσιοδοτημένο κέντρο σέρβις της KRUPS. Τα πλήρη στοιχεία διεύθυνσης των εξουσιοδοτημένων κέντρων σέρβις σε κάθε χώρα εμφανίζονται στον ιστότοπο της KRUPS ([www.krups.com](http://www.krups.com)) ή μπορείτε να καλέσετε τον αντίστοιχο αριθμό τηλεφώνου που αναφέρεται στη λίστα χωρών, ώστε να ενημερωθείτε για τη σωστή ταχυδρομική διεύθυνση.

Η KRUPS δεν υποχρεούται να επισκευάσει ή να αντικαταστήσει οποιοδήποτε προϊόν που δεν συνοδεύεται από έγκυρη απόδειξη αγοράς.

Η εγγύηση δεν καλύπτει ζημιές που οφείλονται σε κακή χρήση, αμέλεια, μη τήρηση των οδηγιών της KRUPS, χρήση ρεύματος ή τάσης που διαφέρει από ό,τι αναγράφεται πάνω στο προϊόν, καθώς και σε τροποποιήσεις ή μη εξουσιοδοτημένη επισκευή του προϊόντος. Δεν καλύπτει επίσης τις φυσιολογικές φθορές, τη συντήρηση ή αντικατάσταση αναλώσιμων, ή τα ακόλουθα:

- χρήση λάθος τύπου νερού ή αναλώσιμων
- ζημιά ως αποτέλεσμα κεραυνού ή πτώσις τάσεως
- συσσωρευμένα άλατα (η αφάλτωση θα πρέπει να γίνεται σύμφωνα με τις οδηγίες χρήσης)
- φθορές ή μειωμένη απόδοση λόγω λάθος τάσης ή συχνότητας
- επαγγελματική ή εμπορική χρήση
- ισχύρωση νερού, σκόνης ή εντόμων εντός του προϊόντος (εξαιρούνται οι συσκευές με χαρακτηριστικά ειδικά σχεδιασμένα για έντομα)
- μηχανικές βλάβες, υπερφόρτωση
- ατυχήματα όπως πυρκαγιά, πλημμύρα, πτώση κεραυνού κ.λπ.
- ζημιά σε οποιαδήποτε γυάλινη ή πορσελάνινη επιφάνεια του προϊόντος

Η εγγύηση δεν ισχύει για οποιοδήποτε προϊόν που έχει αλλοιωθεί ή για ζημιές που προκλήθηκαν από ακατάλληλη χρήση και φροντίδα, κακή συσκευασία από τον ιδιοκτήτη ή κακό χειρισμό από μεταφορέα.

Με σκοπό την καλύτερη δυνατή εξυπηρέτηση μετά την πώληση και τη συνεχή βελτίωση της ικανοποίησης των πελατών, η KRUPS ενδέχεται να αποστείλει έρευνα ικανοποίησης σε όλους τους πελάτες των οποίων το προϊόν επισκευάστηκε ή αντικαταστάθηκε σε εξουσιοδοτημένο κέντρο σέρβις της KRUPS.

Η διεθνής εγγύηση της KRUPS ισχύει μόνο για προϊόντα που αγοράστηκαν σε μία από τις χώρες που αναφέρονται και χρησιμοποιούνται αποκλειστικά για οικιακή χρήση σε μία από τις χώρες που αναφέρονται στη λίστα χωρών. Σε περίπτωση που κάποιο προϊόν αγοράστηκε σε χώρα που συμπεριλαμβάνεται στη λίστα και στη συνέχεια χρησιμοποιήθηκε σε άλλη χώρα της λίστας:

- Η διεθνής εγγύηση της KRUPS δεν ισχύει σε περίπτωση μη συμμόρφωσης του προϊόντος που αγοράστηκε με τις τοπικές προδιαγραφές, όπως για την τάση, τη συχνότητα, τις επαφές ρεύματος, ή μη συμμόρφωσης με λοιπές τοπικές νομικές απαιτήσεις ή άλλα τοπικά τεχνικά χαρακτηριστικά.
- Η διαδικασία επισκευής για προϊόντα που αγοράστηκαν εκτός της χώρας χρήσης ενδέχεται να απαιτεί περισσότερο χρόνο αν το προϊόν δεν πωλείται τοπικά από την KRUPS στη χώρα χρήσης.
- Σε περιπτώσεις που το προϊόν δεν μπορεί να επισκευαστεί στη χώρα όπου πλέον χρησιμοποιείται, η διεθνής εγγύηση της KRUPS περιορίζεται σε αντικατάσταση από παρόμοιο προϊόν ή εναλλακτικό προϊόν με παρόμοιο κόστος, **όταν αυτό είναι δυνατόν**.

#### Θεσπισμένα δικαιώματα του καταναλωτή:

Η διεθνής εγγύηση της KRUPS δεν επηρεάζει τα θεσπισμένα δικαιώματα του καταναλωτή ή τα δικαιώματα που δεν μπορούν να εξαιρεθούν ή να περιοριστούν, ούτε τα δικαιώματα του καταναλωτή έναντι του λιανοπωλητή από τον οποίο αγόρασε το προϊόν. Η παρούσα εγγύηση δίνει στον καταναλωτή συγκεκριμένα νομικά δικαιώματα και ο καταναλωτής μπορεί επίσης να έχει άλλα νομικά δικαιώματα που διαφέρουν ανάλογα με την πολιτεία ή τη χώρα. Ο καταναλωτής μπορεί να κάνει χρήση των δικαιωμάτων του κατά την δική του κρίση.

#### Μόνο για την Αυστραλία:

Τα προϊόντα μας συνοδεύονται από εγγυήσεις που δεν μπορούν να εξαιρεθούν σύμφωνα με την νομοθεσία περί καταναλωτών της Αυστραλίας. Έχετε δικαίωμα αντικατάστασης ή επιστροφής χρημάτων σε περίπτωση σοβαρής αστοχίας και δικαίωμα αποζημίωσης για οποιαδήποτε άλλη εύλογα προβλέψιμη απώλεια ή ζημιά. Έχετε επίσης το δικαίωμα επισκευής ή αντικατάστασης των προϊόντων αν αυτά δεν είναι αποδεκτής ποιότητας και η αστοχία δεν είναι σοβαρή.

\*\*\* Παρακαλώ κρατήστε αυτό το έγγραφο για μελλοντική αναφορά σε περίπτωση που θελήσετε να κάνετε χρήση της εγγύησης

## AÇIKLAMA

<b>A</b> Kahve kutusu kapağı	<b>E</b> Kol
<b>B</b> Kahve kutusu kapak contası	<b>F</b> Su haznesi
<b>C</b> Su haznesi kapağı	<b>G</b> Su seviyesi göstergesi
<b>D</b> Kontrol Paneli	<b>H</b> Isıtma plakası
<b>1</b> AÇMA/KAPATMA düğmesi	<b>I</b> Koni
<b>2</b> SAAT düğmesi	<b>J</b> Filtre tutucusu
<b>3</b> DAKİKA düğmesi	<b>K</b> Sürahi kapağı
<b>4</b> CİHAZ SAATİ düğmesi	<b>L</b> Sürahi
<b>5</b> ÖN AYAR SÜRE düğmesi	<b>M</b> Sürahi kulpu
<b>6</b> TEMİZLE düğmesi	<b>N</b> Fırça
<b>7</b> FİNCAN SEÇME düğmesi	
<b>8</b> KAHVE SERTLİĞİ düğmesi	
<b>9</b> BAŞLAT düğmesi	

## ÖNEMLİ UYARILAR

**Cihazı ilk defa kullanmadan önce yanlış kullanımdan kaynaklanan olası yaralanmaları önlemek için lütfen kullanım talimatlarını dikkatle okuyun ve ileride başvurmak için saklayın: Üretici, uygun olmayan cihaz kullanımı için herhangi bir sorumluluk kabul etmez.**

- Bu cihaz, gözetim altında olmadıkları veya güvenliklerinden sorumlu bir kişi tarafından cihazın kullanımı ile ilgili talimat almadıkları sürece fiziksel, duyuşsal veya zihinsel becerisi zayıf ya da tecrübe ve bilgi yetersizliği olan kişiler tarafından (çocuklar dahil) kullanılmak üzere tasarlanmamıştır.
- Çocukların cihazla oynamalarını sağlamak için gözetim altında tutulmaları gerekir.
- Elektrik kablosu veya fişi hasar görmüş ise cihazı kullanmayın. Tehlikelerden kaçınmak için elektrik kablosunun üretici, üreticinin satış sonrası servisi veya benzer yetkiye sahip kişiler tarafından değiştirilmesi gerekir.
- Cihazınız sadece 2000 m'nin altındaki yüksekliklerde ev içinde şahsi kullanım için tasarlanmıştır.
- Cihazı, güç kablosunu veya fişini suya veya herhangi bir sıvıya batırmayın.
- Cihazınız sadece evde kullanım için tasarlanmıştır.
- Cihazınız garanti kapsamı dışında kalan, aşağıdaki uygulamalarda kullanım için tasarlanmamıştır:
  - mağazalar, ofisler ve diğer çalışma alanlarındaki personel mutfak alanları;
  - çiftlik evleri;
  - otel, motel ve diğer konut tipi ortamlarda müşteriler tarafından;
  - yatak ve kahvaltı türü hizmet verilen yerler.

- Cihazınızı ve özellikle yiyeceklerle temas eden bölümleri temizlemek için her zaman temizlik talimatlarına uyun.
  - Cihazın fişini prizden çekin.
  - Cihazı sıcakken temizlemeyin.
  - Nemli bir bez veya sünger ile temizleyin.
  - Cihazı asla suya batırmayın veya akan suyun altına tutmayın.
- **UYARI:** Bu cihazı doğru şekilde kullanmamak, yaralanma riski barındırabilir.
- **UYARI:** Kullandıktan sonra, sıcak tutma plakasına dokunmayın; hala sıcak olabilir. Soğuyana kadar cam sürahiye sadece kulpundan tutarak müdahale etmeye dikkat edin.
- Bu cihaz 8 yaş ve üzeri çocuklar tarafından, güvenliklerinden sorumlu bir kişinin gözetimi altında bulunmaları veya bu kişi tarafından cihazın güvenli kullanımı konusunda eğitilmeleri ve karşılaşılabilecek tehlikelerin bilincinde olmaları koşuluyla kullanılabilir. Temizlik ve kullanıcı bakımı 8 yaşından büyük ve bir yetişkin tarafından denetlenmedikleri müddetçe çocuklar tarafından yapılamaz.
- Cihazı ve kablosunu 8 yaşın altındaki çocukların ulaşamayacağı yerlerde saklayınız.
- Bu cihaz, gözetim altında olmaları veya cihazın güvenli kullanımı hakkında talimat almaları ve tehlikelerini anlamaları koşuluyla fiziksel, duyuşsal veya zihinsel becerisi zayıf ya da tecrübe ve bilgi yetersizliği olan kişiler tarafından kullanılabilir.
- Çocuklar bu cihazı oyuncak olarak kullanmamalıdır.
- Kahve makinesi, kullanım sırasında asla bir dolabın içine konmamalıdır.
- KAHVE DİSPENSERİ işlevi için:
  - Aksesuarları değiştirmeden veya kullanım esnasında hareket eden parçalara yaklaşımadan önce cihazı kapatın ve elektrik bağlantısını kesin.
  - Cihaz gözetimsiz bırakılacaksa ve birleştirme, sökme ve temizleme işlemleri öncesinde her zaman cihazın elektrik bağlantısını kesin.
  - Bu işlev çocuklar tarafından kullanılmamalıdır. Cihazı ve kablosunu çocukların ulaşamayacağı yerlerde saklayınız.
  - KAHVE DİSPENSERİ işlevi; fiziksel, duyuşsal veya zihinsel kapasiteleri zayıf veya deneyim ve bilgi eksikliği olan kişiler tarafından ancak gözetim altında olduklarında veya KAHVE DİSPENSERİ işlevinin güvenli kullanımı ile ilgili talimat aldıklarında ve karşılaşılabilecek tehlikelerin bilincinde olduklarında kullanılabilir.
  - Çocuklar KAHVE DİSPENSERİ işleviyle oynamamalıdır.
- Cihazı prize takmadan önce, voltajın sizin elektrik tesisatınıza uygun ve priz in topraklanmış olduğundan emin olun.
- Elektrik bağlantısında herhangi bir hata varsa garantiniz geçersiz olacaktır.
- Cihazı kullanmayı bitirdiğinizde ve temizlerken cihazın fişini prizden çekin.
- Düzgün çalışmıyorsa veya hasar görmüşse cihazı kullanmayın. Bu durumda yetkili servis merkezine başvurun.
- Cihazın kullanıcı tarafından yapılan günlük bakımı ve temizliği dışındaki tüm işlemlerin, yetkili bir servis tarafından gerçekleştirilmesi gerekmektedir.

- Elektrik kablosu asla ısı kaynaklarının yakınında veya keskin bir kenar üzerinde ya da cihazın sıcak parçalarına yakın bir yerde veya bunlara temas halinde olmamalıdır.
- Güvenliğiniz için yalnızca üreticinin cihaz için tasarladığı aksesuar ve yedek parçaları kullanın.
- Cihazın fişini kablosundan çekerek prizden çıkarmayın.
- Kahve sürahinizi kesinlikle mikrodalga fırına, ateşe veya elektrikli pişirme plakalarına koymayın.
- Cihaz hala sıcak ise su ile doldurmayın.
- Tüm cihazlar sıkı kalite kontrol işlemlerine tabi tutulmaktadır. Bunlara, rastgele seçilen cihazların gerçek kullanım testleri de dahildir; bu sebeple cihazlarda kullanım izi olabilir.
- Kahve makinesi çalışırken her zaman kapağını kapatın.
- Sürahinin içerisinde halihazırda kahve varsa yeniden kahve demlemeyin.
- Taşmayı önlemek için sürahinin, kahve makinesinin ısıtmalı tabanına yerleştirilmesi gerekir. Aksi takdirde sıcak su veya sıcak kahve taşabilir.
- Kahve makinesi demleme esnasında çok ısınır. Lütfen dikkatli kullanın.
- Cihazı parçalarına ayırmayın.
- Sürahiyi kapaksız olarak kullanmayın.
- Su haznesine sıcak su dökmeyin.
- Kahve makinesi, kullanım sırasında asla bir dolabın içine konmamalıdır.

## İLK KULLANIMDAN ÖNCE

### İLK KULLANIMDAN ÖNCE

- Kahve makinesini sert düz bir yüzeye koyun.
- Güç kablosunu 220-240 V duvar prizine takın.
- Kahve makinenizin üzerindeki etiketleri çıkarın.
- Kahve makinenizi ilk kez kullanmadan önce, devreyi temizlemek için makineyi bir tur kahvesiz çalıştırın. Su haznesini maksimum seviyeye kadar doldurun ve BAŞLAT düğmesine (9) basarak makineyi bir tur çalıştırın.
- **ÖNEMLİ:** Makineniz sadece soğuk veya oda sıcaklığında suyla çalışacak şekilde tasarlanmıştır.

### CİHAZ SAATİNİ AYARLAMA

- Kahve makinesini ilk kez fişe taktığınız zaman ekranda « 12:00 » yanıp sönmeye başlar. Şek. 1. Saati ayarlamak için SAAT düğmesine (2), dakikayı ayarlamak için DAKİKA düğmesine (3) basarak saati ayarlayın. Şek. 2. Saat ekranda görüntülenir. 10 saniye sonra veya aşağıdaki düğmelere basıldığında otomatik olarak ayarlanır: Ön ayar süre düğmesi (5), CİHAZ SAATİ düğmesi (4), BAŞLAT düğmesi (9).
- **NOT:** Cihaz saatiniz artık ayarlanmıştır ve makineniz bekleme modundayken bile saati göstermeye devam eder. Saati yeniden ayarlamak istiyorsanız CİHAZ SAATİ düğmesine (4) basın. Ardından saati sıfırlamak için yukarıdaki adımları tekrarlayın.

### ÇEKİLMİŞ KAHVE HAZNESİ

- Çekilmiş kahve haznesinin kapağını açın. Şek. 3. Hazneyi çekilmiş kahveyle doldurun. 400 gramdan fazla kahve doldurmayın. Şek. 4.

**İPUCU:** Çekilmiş kahveyi iyi korumak için kahveyi çekilmiş kahve haznesinde oda sıcaklığında, nemden ve ışıktan uzakta tutun. Çekilmiş kahve, iyi korunmadığı takdirde aromasını kaybedebilir. 2-3 gün içinde tüketebileceğiniz miktarda kahve kullanmanızı ve 250 gramlık paket seçmenizi öneririz.

- Çekilmiş kahveyi yanlışlıkla su haznesine dökmeniz durumunda, devri başlatmayın. Hazneyi temizleyin, aksi takdirde kahve su devresini tıkayabilir.
- Çekilmiş kahve haznesinin kapağını kapatın.

## KAHVE YAPIMI

- Su haznesi kapağını (C) açın. Şek. 5.
- Sürahiyi (L) soğuk veya oda sıcaklığında suyla doldurun ve su haznesine (F) boşaltın. Şek. 6.
- Fincan sayısı, sürahideki işaretlerle ve su haznesindeki su seviyesi göstergesiyle gösterilir. 10 fincan işaretini aşmayın. Şek. 6.

**ÖNEMLİ:** Kahve makinesinin su miktarını, kahve için belirlenen fincan sayısına göre otomatik olarak ayarlamadığını lütfen unutmayın.

- Kahve boşaltma mekanizmasını etkinleştirmek için sürahiyi (L) ısıtma plakasına (H) yerleştirin ve sürahinin düzgün şekilde yerleştirildiğinden emin olun.

### ÇEKİLMİŞ KAHVE DEPOLAMA KUTUSUNU KULLANARAK KAHVE YAPMA

- Filtre tutucuya (J) kalıcı filtre veya kağıt filtre takın. Kağıt filtre kullanıyorsanız filtrenin tamamen açıldığından ve filtre tutucuya düzgün şekilde yerleştirildiğinden emin olmak için filtrenin alt kısmını katlayın. Şek. 8.
- **ÖNEMLİ:** Kağıt filtrenin, filtre tutucunun doğru tarafına takıldığından emin olun.
- Filtre tutucunun (I) tam olarak yerleştirildiğinden emin olun.
- FİNCAN SEÇME düğmesine (7) basarak istenilen fincan sayısını seçin Şek. 8. 3 saniye sonra veya BAŞLAT düğmesine (9) basıldığında otomatik olarak ayarlanır.
- Devri başlatmadan önce KAHVE SERTLİĞİ düğmesine (8) basarak istenilen kahve sertliğini seçin. Şek. 10. 3 saniye sonra veya BAŞLAT düğmesine (9) basıldığında otomatik olarak ayarlanır

**NOT:** Bu iki parametre, seçiminize göre çekilmiş kahve miktarını ölçer.

- Kahve kutusunda yeterince çekilmiş kahve bulunduğundan emin olun.
- "Kola basın" göstergesi yanıp söner. Çekilmiş kahveyi otomatik olarak filtreye (J) doldurmak için kola basın. Şek. 10. Seçilen fincan miktarı ekranda görüntülenene kadar kola basın.
- Kahve makinenizi ilk kez kullanmadan önce kağıt filtrenizin alt ve yan kısmının katlanmış olduğundan emin olun.
- **EN İYİ AROMAYI ELDE ETMEK İÇİN:** Kahvenize ekstra dolgunluk ve karakter katmak istiyorsanız döngüyü başlatmadan önce filtrenin içine koyduğunuz çekilmiş kahveyi kontrol edip eşit şekilde yaydığınızdan emin olabilirsiniz.

- BAŞLAT düğmesi yanıp söner, devri başlatmak için BAŞLAT düğmesine (9) basın. Şek. 11.
- Demleme işlemi sona erdiğinde cihaz 3 kez sesli uyarı verir.
- Kahve demleme işlemi tamamlandığında makine sıcak tutma modunu başlatır. BAŞLAT düğmesi yavaşça yanıp söner. Sıcak tutma modu 30 dakika sonra durdurulur, cihaz tekrar 3 kez sesli uyarı verir.
- Devir sırasında makineyi durdurmak için BAŞLAT düğmesine (9) veya AÇMA/KAPATMA düğmesine (1) basın.

#### ÇEKİLMİŞ KAHVE SAKLAMA KUTUSUNU KULLANMADAN KAHVE YAPMA

- Filtre tutucunun (J) yerleştirildiğinden emin olun. Filtre tutucuya (J) kalıcı filtre veya kağıt filtre takın Şek. 8. Kağıt filtre kullanıyorsanız filtrenin tamamen açıldığından ve filtre tutucuya düzgün şekilde yerleştirildiğinden emin olun. Şek. 8.
- Filtreyi çekilmiş kahveyle doldurun (fincan başına 7 gram çekilmiş kahve). 70 gramdan fazla kahve doldurmayın. Şek. 9.
- Filtre tutucuyu tekrar makinenin içine yerleştirin.
- Devri başlatmak için BAŞLAT düğmesine (9) basın.
- Demleme işlemi sona erdiğinde cihaz 3 kez sesli uyarı verir. Kahve demleme işlemi tamamlandığında makine sıcak tutma modunu başlatır. BAŞLAT düğmesi yavaşça yanıp söner. Sıcak tutma modu 30 dakika sonra durdurulur, cihaz tekrar 3 kez sesli uyarı verir.
- Devir sırasında makineyi durdurmak için BAŞLAT düğmesine (9) veya AÇMA/KAPATMA düğmesine (1) basın.

#### NOT:

- Hazneye boşaltılan suyun %10 kadarı çekilmiş kahve ve filtre tarafından emildiği için devrin sonunda sürahideki kahve miktarı, su haznesine boşaltılan su miktarından daha azdır.
- Su haznesinin arkasında bir taşma deliği bulunur. Çok fazla su eklendiğinde, fazla su bu delikten dışarı akar.
- Kalıcı filtrenizi her kullanımdan sonra temizleyin veya yeni bir kağıt filtre kullanın.

#### DİKKAT:

**Taşmayı önlemek için sürahi, kahve makinesi ısıtma plakasına düzgün bir şekilde yerleştirilmelidir. Aksi takdirde sıcak su veya sıcak kahve taşabilir.**

**Kahve makinesi demleme esnasında çok ısınır. Lütfen dikkatli kullanın. Demleme işlemi sırasında filtre tutucuyu çıkarmayın.**

**Sıcak tutma modu sırasında su eklemeyin, aksi halde devir yeniden başlar.**

**Ayarlanan fincan sayısı, büyük bir fincan kahveye karşılık gelir. Örneğin, 10 fincan ayarı seçildiğinde, bu 10 büyük fincan veya 15 küçük fincana karşılık gelir.**

## DİĞER ÖZELLİKLER

#### OTOMATİK BAŞLATMA İŞLEVİ (PROG)

- Cihazınızda otomatik başlatma programı bulunmaktadır.
- Saatin doğru zamana ayarlanıp ayarlanmadığını kontrol edin. Aksi takdirde, CİHAZ SAATİNİ AYARLAMA bölümündeki talimatları uygulayın.

#### NOT:

Ayarlanan saat, demleme işleminin bitiş saati değil, başlatılma saatidir

#### OTOMATİK BAŞLATMA İŞLEVİNİ ÇALIŞTIRMA

- Saati ayarlamak için Ön ayar süre düğmesine (5) basın. Şek.12. Ekranda Ön ayar süre göstergesi görüntülenir.
- Saati ayarlamak için SAAT düğmesine (2), dakikayı ayarlamak için DAKİKA düğmesine(3)basaraksaatiayarlayın. Onaylamak ve PROG modundan çıkmak için TEMİZLE düğmesi (6) veya AÇMA/KAPATMA düğmesi (1) dışında herhangi bir düğmeye basın. Belirlenen saat on saniye sonra otomatik olarak ayarlanır.
- Su haznesini ve kahve filtresini doldurmayı unutmayın. Makine artık önceden ayarlanan saatte otomatik olarak çalışmak için hazırdır.

#### ZAMAN ÖNCEDEN AYARLANDIĞINDA OTOMATİK BAŞLATMA İŞLEVİ

- Bellekteki önceden ayarlanmış saati yeniden etkinleştirmek veya kontrol etmek için Ön ayar süre düğmesine (5) basın
- Kaydedilen otomatik başlatma programını iptal etmek için 3 saniye boyunca Ön ayar süre düğmesine (5) basın.

## TEMİZLİK

#### HER DEVİRDEN SONRA: FİLTRE TUTUCUYU VE SÜRAHİYİ TEMİZLEYİN

- Makineyi hala sıcakken temizlemeyin.
- Demleme sonrasında kalan kahve telvesini atmak için filtreyi ve filtre tutucuyu kahve makinesinden çıkarın. Şek. 14.
- Çekilmiş kahveyi ve kağıt filtreyi çöpe atın.
- Filtre tutucuyu sabunlu ılık suyla yıkayın.

**DİKKAT: Sürahiyi mikrodalga fırına koymayın. Kahve makinesinin hiçbir parçasını bulaşık makinesinde yıkamayın.**

- Kahve makinesini nemli bir bez veya sünger ile temizleyin. Kahve makinesinin hiçbir parçası üzerinde asla aşındırıcı veya güçlü ürünler kullanmayın.
- Kahve makinenizin paslanmaz çelik parçalarını temizlemek için yumuşak bir bezi veya süngerini ılık suyla nemlendirin. Kuru bir bezle dikkatli bir şekilde silin. Zor lekeler için beyaz sirkeli bir bez kullanın.
- Cihazı suya daldırmayın veya musluğun altında temizlemeyin.

#### ÇEKİLMİŞ KAHVE HAZNESİ BOŞALMAK ÜZERİYKEN: ÇEKİLMİŞ KAHVE HAZNESİNİ TEMİZLEYİN

- Çekilmiş kahve haznesinin kapağını çıkarın
- Haznede hala kahve varsa:

#### KAŞIK İLE

- Kahve telvesinin büyük bölümünü bir kaşık yardımıyla çıkarın

#### KOL İLE

- KAHVE SERTLİĞİ düğmesini (8) kullanarak kahve sertliğini maksimuma ayarlayın
- FİNCAN SEÇME düğmesini (7) kullanarak fincan sayısını maksimuma ayarlayın

- Kahve telvesinin düşmesini sağlamak için kolu çekin
- Filtrede veya çekilmiş kahve haznesinde çekilmiş kahve kalırsa işlemi tekrarlayın
- Koniye çekerek çıkarın
- Kalan kahve telvesini gidermek için makineyle birlikte verilen fırçayı kullanın
- Çekilmiş kahve haznesini bir bez ile dikkatlice temizleyin
- Koniye yerine geri takın.

## EKRANDA "TEMİZLE" LOGOSU YANIP SÖNDÜĞÜNDE VEYA GEREKLİ OLDUĞUNU DÜŞÜNÜYORSANIZ: TEMİZLE MODUNU KULLANARAK KİREÇ ÇÖZME UYGULAYIN

### KİREÇ ÇÖZME NEDEN ÖNEMLİDİR?

Kahve makinenizde doğal bir şekilde kireçtaşı oluşur. Kireç çözme işlemi kahve makinesini korur, daha uzun ömürlü olmasını ve kahve kalitesinin zaman içinde korunmasını sağlar. Kireçtaşı makinenin performansını kalıcı olarak etkileyebilir. Ürün iade edildiğinde, kireç oluşumuna bağlı arızalar garanti kapsamında yer almayacaktır.

### KİREÇ ÇÖZME NE ZAMAN UYGULANMALIDIR?

Kireç çözme gerektiğinde, TEMİZLE ışığı yanar. Kireç çözme sıklığı, suyun sertliğine ve demleme döngülerinin sayısına bağlı olarak değişir. Daha uzun devir süresi, aşırı buhar üretimi, devir sonunda daha fazla gürültü ve devir ortasında durma gibi işaretler, makinenizde kireçtaşı biriktiğini ve kireç çözme uygulanması gerektiğini belirtir.

Kahve makinenize suyun sertliğine bağlı olarak ayda bir kez kireç çözme uygulanmalıdır.

### KAHVE MAKİNEZDEKİ KİREÇİ GİDERME

- KRUPS kireç giderme çözeltilisini veya 0,5 L soğuk veya oda sıcaklığında suyla seyreltilmiş 0,5 L beyaz sirke kullanın Şek. 15.
- Çözeltiliyi su haznesine dökün (filtrede kahve bulunmamalıdır). Şek. 16.
- Kireç çözme devrini başlatmak için TEMİZLE düğmesine (6) basın. Şek. 17.
- Devir sona erene kadar bekleyin. Makineyi durulamak için 10-15 fincan temiz suyla ve kahve olmadan 2 tam tur çalıştırın.
- Gerekirse işlemi tekrarlayın.

## GARANTİ, KİREÇ GİDERME İŞLEMİ UYGULANMAMASI NEDENİYLE ÇALIŞMAYAN VEYA YETERİNCE İYİ ÇALIŞMAYAN KAHVE MAKİNELERİNİ KAPSAMAZ

## SORUN GİDERME

SORUN	ÇÖZÜM
Kahve yapılamıyor veya cihaz açılmıyor.	<ul style="list-style-type: none"> <li>■ Cihazın çalışan bir prize düzgün şekilde bağlandığından ve "AÇIK" durumda olduğundan emin olun.</li> <li>■ Su haznesi boş.</li> <li>■ Elektrik kesintisi var.</li> <li>■ Makinenin fişini çekin ve yeniden takın.</li> <li>■ Elektrik kesintisinden sonra saat yeniden programlanmalıdır.</li> </ul>
Cihaz sızdırıyor gibi görünüyor.	<ul style="list-style-type: none"> <li>■ Su haznesinin maksimum sınırın üzerinde doldurulmadığından emin olun.</li> <li>■ Su haznesinin hasarlı olmadığından emin olun.</li> </ul>
Kahve yapmak uzun sürüyor.	<ul style="list-style-type: none"> <li>■ Cihazın kireç çözdürme zamanı gelmiş olabilir.</li> <li>■ Kahve makinesinin devresinde çeşitli mineraller birikmiş olabilir. Makineye düzenli olarak kireç çözme işlemi uygulanması önerilir. Kullandığınız suyun sertliğine bağlı olarak bu işlemin daha sık yapılması gerekebilir. Daha fazla bilgi için lütfen "Kireç Çözme" bölümüne bakın.</li> <li>■ Dikkat: Cihazı parçalarına ayırmayın.</li> </ul>
Filtre tutucuda taşma meydana geliyor veya kahve çok yavaş akıyor.	<ul style="list-style-type: none"> <li>■ Kahve makinesinin temizlenmesi gerekmektedir.</li> <li>■ Çok fazla kahve vardır. Her fincan için bir ölçü kaşığı veya bir çorba kaşığı çekilmiş kahve kullanmanızı öneririz.</li> <li>■ Çekilmiş kahve çok incedir (örneğin, espresso için çekilen kahve bir damla kahve makinesinde kullanılamaz).</li> <li>■ Kağıt filtre ile filtre tutucu arasında çekilmiş kahve birikiyor.</li> <li>■ Kağıt filtre düzgün şekilde açılmamıştır veya iyi yerleştirilmemiştir.</li> <li>■ Kağıt filtreyi takmadan önce filtre tutucuyu ıslatın. Böylece kağıt filtre, filtre tutucunun nemli olan yan kısımlarına yapışacaktır.</li> <li>■ Filtre tutucuya birden fazla kağıt filtre yerleştirilmiştir.</li> <li>■ Filtre tutucunun sonuna kadar aşağı itildiğinden emin olun.</li> </ul>
Çekilmiş kahve haznesinde su var.	<ul style="list-style-type: none"> <li>■ Haznede kahve telvesi varsa bu kahveyi kaşık kullanarak veya filtre yuvasının içine dökerek çıkarın ("çekilmiş kahve haznesini temizleme" bölümüne bakın)</li> <li>■ Bir bez kullanarak suyu yavaşça silin.</li> <li>■ Filtre tutucu kabında su olmadığından emin olun.</li> </ul>



SORUN	ÇÖZÜM
Çekilmiş kahve haznesi hala dolu ama hazne içindeki çekilmiş kahveyi değiştirmek istiyorum.	<ul style="list-style-type: none"> <li>■ Çekilmiş kahve haznesindeki çekilmiş kahveyi kaşık kullanarak veya filtre yuvasının içine dökerek çıkarın ("çekilmiş kahve haznesini temizleme" bölümüne bakın)</li> <li>■ Çekilmiş kahve haznesini yeni çekilmiş kahveyle doldurun.</li> </ul>
Çekilmiş kahve türbin üzerinde birikiyor.	<ul style="list-style-type: none"> <li>■ Çekilmiş kahve haznesini bir kaşık veya kolu kullanarak temizleyin ("çekilmiş kahve haznesini temizleme" bölümüne bakın)</li> <li>■ Türbini çıkarın ve sabunlu suyla temizleyin.</li> <li>■ Çekilmiş kahve haznesini ve türbini dikkatlice kurulum.</li> <li>■ Türbini yerine takın.</li> <li>■ Kahve haznesini çekilmiş kahve ile doldurun.</li> </ul>
Kahve çok sert / çok yumuşak.	<ul style="list-style-type: none"> <li>■ KAHVE SERTLİĞİ düğmesini kullanarak filtre tutucuya daha fazla veya daha az kahve dökülmesini sağlayın ve kahvenizin sertliğini artırın veya azaltın.</li> <li>■ Kahvenizin yoğunluğunu ayarlamak için 2-10 FİNCAN düğmesini kullanarak fincan sayısını artırın veya azaltın.</li> </ul>
Kahvenin tadı kötü.	<ul style="list-style-type: none"> <li>■ Kahve makinesini temizleyin.</li> <li>■ Çekilmiş kahve, kahve makineniz için uygun değildir.</li> <li>■ Kahve-su oranı doğru değildir. Bu oranı damak zevkinize göre ayarlayın.</li> <li>■ Kahvenin kalitesi ve tazeliği en iyi seviyede değildir.</li> <li>■ Su kalitesi düşüktür.</li> </ul>
Kahve akıyor.	<ul style="list-style-type: none"> <li>■ Su haznesinde yeterli su olup olmadığını kontrol edin.</li> <li>■ Kahve akış sistemi tıkanmış olabilir. Bu sistemi suyla durulayarak temizleyebilirsiniz.</li> </ul>
Saat doğru değil. (saat farkı mevcut).	<ul style="list-style-type: none"> <li>■ Zamanlayıcı senkronize edilir ve elektrik ağınıza bağlıdır. Saat farkı varsa doğru olduğundan emin olmak için saati haftada bir kez ayarlamayı öneririz.</li> </ul>

Cihaz her zaman düzgün çalışmıyorsa ülkenizdeki müşteri hizmetlerini arayın.

Atık Elektrikli ve Elektronik Ekipman (WEEE) Avrupa direktifi 2012/19/UE eski elektrikli ev aletlerinin belediye atıkları ile normal şekilde atılmamasını gerektirir. Eski cihazlar, içerdikleri malzemelerin geri kazanım ve geri dönüşümünün en iyi şekilde sağlanması ve insan sağlığı ve çevre üzerindeki etkisini azaltmak için ayrıca toplanmalıdır.

### Çevreyi korumaya yardım edin!



① Makinenizde birçok geri kazanılabilir veya geri dönüştürülebilir malzeme bulunur. Bunları işlenmeleri için bir toplama merkezine veya onaylı bir servis merkezine götürün.

## KRUPS ULUSLARARASI SINIRLI GARANTİ

[www.krups.com](http://www.krups.com)

Bu ürün garanti süresi boyunca ve sonrasında KRUPS tarafından **onarılabilir**. Aksesuarlar, sarf malzemeleri ve son kullanıcı tarafından değiştirilebilir parçalar yerel olarak mevcutsa [www.krups.com](http://www.krups.com) adresindeki KRUPS internet sitesinde açıklanan şekilde satın alınabilir

### Garanti:

Bu ürün, malzeme veya işçilik kaynaklı tüm üretim kusurlarına karşı ilk satın alma tarihi veya teslimat tarihinden itibaren 2 yıl süreyle KRUPS (şirket adresi ve bilgiler KRUPS Uluslararası Garanti ülke listesinde yer alır) tarafından garanti edilmektedir (bu durumda, ürünle birlikte verilen veya [www.krups.com](http://www.krups.com) adresinde bulunan talimat kılavuzunda yıllık devir sayısına ilişkin kısıtlamalar geçerli ve açıklanmış olabilir).

KRUPS tarafından sağlanan uluslararası üretici garantisi, müşterinin Temel Haklarını etkilemeyen bir ek avantajdır.

Uluslararası üretici garantisi, kusurlu olduğu kanıtlanan ürünün orijinal teknik özelliklerine uygun hale getirilmesi için kusurlu tüm parçaların onarılması veya değiştirilmesi ve gerekli işçilik dahil olmak üzere tüm masrafları kapsar. KRUPS'un tercihi göre, kusurlu bir ürünü onarmak yerine eş değer veya daha iyi bir ürün sağlanabilir. KRUPS'un yegane yükümlülüğü ve bu garanti kapsamında size sağlanan özel çözüm, bu onarım veya değiştirme ile sınırlıdır.

### Koşullar ve İstisnalar:

Uluslararası KRUPS garantisi yalnızca garanti süresi içinde ve ekteki ülke listesinde yer alan ülkelerde uygulanır ve yalnızca satın alma belgesinin ibraz edilmesi koşuluyla geçerlidir. Ürün doğrudan yetkili bir servis merkezine götürülebilir veya uygun şekilde paketlenerek taahhütlü posta ile (veya eş değer posta yöntemiyle) KRUPS yetkili servis merkezine iade edilebilir. Her ülkenin yetkili servis merkezleri için tam adres bilgileri KRUPS web sitesinde ([www.krups.com](http://www.krups.com)) listelenmiştir veya uygun posta adresinin sağlanması için ülke listesinde belirtilen uygun telefon numarası aranarak bu adreslere ulaşılabilir.

KRUPS, geçerli bir satın alma kanıtı ibraz edilmeyen ürünleri onarmak veya değiştirmekle yükümlü değildir.

Bu garanti; yanlış kullanım, ihmal, KRUPS talimatlarına uyulmaması, ürünün üzerinde belirtilen akım veya gerilim değerleri dışında kullanım veya ürünün üzerinde değişiklik yapılması ya da yetkisiz onarım uygulanması sonucunda oluşan hasarları kapsamaz. Ayrıca normal aşınma ve yıpranmayı, sarf malzemelerinin bakımını veya değiştirilmesini ya da aşağıdakileri kapsamaz:

- yanlış türde su veya sarf malzemesi kullanımı
- yıldırım veya güç dalgalanmaları sonucu oluşan hasar
- kireç birikimi (tüm kireç çözme işlemleri kullanım talimatlarına göre yapılmalıdır)
- yanlış gerilim veya frekanstan kaynaklanan hasarlar veya kötü sonuçlar
- profesyonel veya ticari kullanım
- ürüne su, toz veya böcek girmesi (böcekler için özel olarak tasarlanmış özelliklere sahip cihazlar hariç)
- mekanik hasar, aşırı yüklenme
- yangın, sel, yıldırım düşmesi gibi kazalar
- ürünlerde herhangi bir cam veya porselen tabakaların zarar görmesi

Bu garanti; yanlış kullanım ve bakım, ürün sahibi tarafından hatalı paketleme ya da herhangi bir nakliye şirketi tarafından yanlış taşıma sonucu hasar gören veya üzerinde değişiklik gerçekleştirilen hiçbir ürün için geçerli değildir.

KRUPS, mümkün olan en iyi satış sonrası hizmeti sunmak ve müşteri memnuniyetini sürekli olarak iyileştirmek için ürünlerini yetkili bir KRUPS servis merkezinde tamir ettiren veya değiştiren tüm müşterilere bir anket gönderebilir.

Uluslararası KRUPS garantisi, yalnızca listelenen ülkelerden birinde satın alınan ve Ülke Listesinde belirtilen ülkelerden birinde evsel kullanım koşullarında kullanılan ürünler için geçerlidir. Bir ürün listelenen ülkelerden birinden satın alındığında ve listelenen başka bir ülkede kullanıldığında:

- Uluslararası KRUPS garantisi, satın alınan ürünün gerilim, frekans, elektrik fişleri gibi yerel standartlara uygun olmaması ya da diğer yerel yasal gerekliliklere veya diğer yerel teknik özelliklere uygun olmaması durumunda geçerli değildir.
- Ürünün KRUPS kullanım ülkesinde yerel olarak satılmaması durumunda, kullanım ülkesi dışında satın alınan ürünlerin onarım süreci daha uzun sürebilir.
- Ürünün yeni kullanım ülkesinde onarılamadığı durumlarda, uluslararası KRUPS garantisi mümkün olan durumlarda benzer bir ürünle veya benzer fiyatlı alternatif bir ürünle değişim ile sınırlı olacaktır.

### Tüketici Temel Hakları:

Bu uluslararası KRUPS garantisi, müşterinin sahip olabileceği temel hakları veya hariç bırakılmayacak ya da sınırlanamayacak hakları, tedarikçinin ürünü satın alan müşteriye karşı sorumluluklarını etkilemez. Bu garanti, tüketiciye özel yasal haklar sağlar ve tüketici, Eyaletten Eyaletle veya Ülkeden Ülkeye değişen başka yasal haklara da sahip olabilir. Tüketici, kendi takdirine bağlı olarak bu tür hakları kullanmayı tercih edebilir.

### Yalnızca Avustralya için:

Ürünlerimiz, Avustralya Tüketici Yasası kapsamında hariç tutulamayacak garantilerle birlikte gelir. Önemli anza durumunda değiştirme veya para iadesi ve tüm diğer makul öngörülebilir kayıp veya hasarlar için tazminat alma hakkına sahipsiniz. Ayrıca ürünler kabul edilebilir kalitede değilse ve anza önemli bir arızaya eş değer değilse ürünlerin tamir edilmesini veya değiştirilmesini talep etme hakkına sahipsiniz.

\*\*\* Lütfen bu belgeyi garanti kapsamında talepte bulunmak istediğinizde referans olarak saklayın

## OPIS

<b>A</b> Pokrywa zbiornika na kawę	<b>E</b> Dźwignia
<b>B</b> Uszczelka pokrywy zbiornika na kawę	<b>F</b> Zbiornik na wodę
<b>C</b> Pokrywa zbiornika na wodę	<b>G</b> Wskaźnik poziomu wody
<b>D</b> Panel sterowania	<b>H</b> Płyta grzewcza
<b>1</b> WŁĄCZNIK	<b>I</b> Stożek
<b>2</b> Przycisk GODZINA (HR)	<b>J</b> Uchwyt na filtr
<b>3</b> Przycisk MINUTY (MIN)	<b>K</b> Pokrywa dzbanka na kawę
<b>4</b> Przycisk ZEGAR	<b>L</b> Dzbanek na kawę
<b>5</b> Przycisk NASTAWIANIA CZASU	<b>M</b> Uchwyt dzbanka na kawę
<b>6</b> Przycisk CZYSZCZENIE (CLEAN)	<b>N</b> Szczotka
<b>7</b> Przycisk WYBÓR LICZBY FILIŻANEK	
<b>8</b> Przycisk MOC KAWY	
<b>9</b> Przycisk START	

## WAŻNE ZALECENIA DOTYCZĄCE BEZPIECZEŃSTWA

**Przed pierwszym użyciem urządzenia należy dokładnie zapoznać się z jego instrukcją obsługi, aby uniknąć ryzyka obrażeń w wyniku niewłaściwego użytkowania; instrukcję należy zachować na przyszłość. Producent nie ponosi żadnej odpowiedzialności za nieodpowiednie użytkowanie urządzenia.**

- Urządzenie nie powinno być używane przez osoby (w tym dzieci) o ograniczeniach fizycznych, czuciowych lub psychicznych, ani osoby bez odpowiedniego doświadczenia lub wiedzy, chyba że opiekun odpowiedzialny za ich bezpieczeństwo nadzoruje wykonywane przez nie czynności lub poinstruował je wcześniej na temat obsługi urządzenia.
- Aby nie dopuścić do zabawy urządzeniem, dzieci powinny pozostawać pod opieką osób dorosłych.
- Nie należy używać urządzenia, jeżeli przewód zasilający lub wtyczka są uszkodzone. Jeśli przewód zasilający jest uszkodzony, aby uniknąć wszelkiego niebezpieczeństwa, musi on zostać wymieniony przez producenta, pracownika serwisu posprzedażowego lub osoby posiadające podobne uprawnienia.
- Urządzenie jest przeznaczone wyłącznie do użytku domowego, wewnątrz budynku i na wysokości poniżej 2000 m.
- Nie zanurzać urządzenia, przewodu zasilającego ani wtyczki w wodzie ani innym płynie.
- Urządzenie jest przeznaczone wyłącznie do użytku domowego.
- Nie jest odpowiednie do stosowania w następujących zastosowaniach, których nie obejmuje gwarancja:
  - kuchnie pracownicze w sklepach, biurach i innych miejscach pracy;
  - gospodarstwa rolne;

- pokoje w hotelach, motelach i innych obiektach mieszkaniowych;
- pensjonaty z bufetem/restauracją.

- W celu wyczyszczenia urządzenia należy zawsze postępować zgodnie z poniższą instrukcją czyszczenia, zwłaszcza w odniesieniu do części mających kontakt z żywnością.
  - Odłączyć urządzenie od zasilania.
  - Nie czyścić urządzenia, gdy jest gorące.
  - Czyścić wilgotną ściereczką lub gąbką.
  - Nigdy nie zanurzać urządzenia w wodzie i nie wkładać go pod bieżącą wodę.
- **OSTRZEŻENIE!** Niewłaściwe użycie urządzenia grozi obrażeniami.
- **OSTRZEŻENIE!** Po użyciu nie należy dotykać płyty utrzymywanej w ciepłe, która jest poddawana działaniu ciepła resztkowego. W czasie podgrzewania i aż do ostygnięcia szklanego dzbanka należy trzymać go tylko za uchwyt.
- Pod warunkiem zapewnienia odpowiedniego nadzoru, pouczenia na temat bezpiecznej obsługi urządzenia i dopilnowania zrozumienia zagrożeń, urządzenie może być używane przez dzieci w wieku od lat 8. Dzieci nie mogą czyścić i konserwować urządzenia, chyba że mają więcej niż 8 lat i są pod nadzorem osoby dorosłej.
- Urządzenie i jego przewód należy trzymać w miejscu niedostępnym dla dzieci do lat 8.
- Pod warunkiem zapewnienia odpowiedniego nadzoru, pouczenia na temat bezpiecznej obsługi i dopilnowania zrozumienia zagrożeń, urządzenie może być używane przez osoby o ograniczeniach fizycznych, czuciowych lub psychicznych, a także osoby, które nie mają wystarczającego doświadczenia lub wiedzy.
- Dzieci nie powinny bawić się urządzeniem.
- W czasie użytkowania ekspres do kawy nie powinien stać w szafce.
- W przypadku funkcji DOZOWANIE KAWY:
  - Przed wymianą akcesoriów lub zbliżeniem się do poruszających się części, należy wyłączyć urządzenie i odłączyć je od zasilania.
  - Jeżeli urządzenie pozostaje bez nadzoru oraz przed składaniem, rozkładaniem lub czyszczeniem, należy zawsze odłączyć je od zasilania.
  - Funkcja ta nie powinna być używana przez dzieci. Należy przechowywać urządzenie i przewód w miejscu niedostępnym dla dzieci.
  - Funkcja DOZOWANIE KAWY może być używana przez osoby o ograniczonych zdolnościach fizycznych, czuciowych lub umysłowych, a także nieposiadających odpowiedniego wiedzy lub doświadczenia, jeśli znajdują się pod nadzorem lub otrzymały pouczenie dotyczące korzystania z funkcji DOZOWANIE KAWY w sposób bezpieczny i o ile rozumieją związane z tym zagrożenia.
  - Dzieci nie mogą bawić się funkcją DOZOWANIE KAWY.
- Przed podłączeniem urządzenia do zasilania należy upewnić się, że używane przez nie zasilanie jest zgodne z systemem zasilania oraz że gniazdko jest uziemione.
- Wszelkie błędy w połączeniu elektrycznym spowodują utratę gwarancji.

- Po zakończeniu użytkowania i po oczyszczeniu urządzenia należy odłączyć je od zasilania.
- Nie należy używać urządzenia, jeśli nie działa prawidłowo lub jest uszkodzone. W takim przypadku należy skontaktować się z autoryzowanym punktem serwisowym.
- Z wyjątkiem czyszczenia i codziennej konserwacji przez konsumenta wszystkie pozostałe prace przy urządzeniu należy powierzać autoryzowanym punktom serwisowym.
- Przewód zasilający nie powinien nigdy znajdować się blisko gorących części urządzenia lub innych źródeł wysokich temperatur ani dotykać ich; nie powinien też zwiisać na ostrej krawędzi.
- Ze względów bezpieczeństwa należy korzystać wyłącznie z akcesoriów i części zamiennych producenta przeznaczonych dla danego urządzenia.
- W celu wyjęcia wtyczki z gniazdka nie należy ciągnąć za przewód zasilający.
- Nigdy nie umieszczać dzbanka na kawę w kuchence mikrofalowej, na płomieniu lub elektrycznych płytach grzewczych.
- Nie napełniać urządzenia wodą, jeśli jest jeszcze gorące.
- Wszystkie urządzenia są poddawane rygorystycznym procedurom kontroli jakości. Procedury te obejmują testy praktycznego użytkowania przeprowadzane na losowo wybranych urządzeniach, co tłumaczy wszelkie ewentualne ślady użytkowania.
- Zawsze należy zamykać pokrywę podczas uruchamiania ekspresu do kawy.
- Nie zaparzać kawy, jeśli w dzbanku znajduje się już kawa.
- Aby zapobiec przepełnieniu, dzbanek należy umieścić na płycie grzewczej ekspresu do kawy. W przeciwnym razie może dojść do przelania się gorącej wody lub gorącej kawy.
- Ekspres do kawy nagrzewa się podczas cyklu parzenia. Należy obchodzić się z nim ostrożnie.
- Nie rozmontowywać urządzenia.
- Nie używać dzbanka bez pokrywy.
- Nie wlewać gorącej wody do zbiorników.
- W czasie użytkowania ekspres do kawy nie powinien stać w szafce.

## PRZED PIERWSZYM UŻYCIEM

### PRZED PIERWSZYM UŻYCIEM

- Umieścić ekspres do kawy na twardej, płaskiej powierzchni.
- Podłączyć przewód zasilający do gniazdka elektrycznego 220V-240V.
- Usunąć naklejki z ekspresu.
- Przed pierwszym użyciem ekspresu do kawy należy uruchomić cykl bez kawy, aby wypłukać obieg. Napełnić zbiornik na wodę do maksymalnego poziomu i rozpocząć cykl, naciskając przycisk START (9).
- **WAŻNE!** Urządzenie zostało zaprojektowane do pracy z wodą zimną lub w temperaturze pokojowej.

### USTAWIANIE ZEGARA

- Po pierwszym podłączeniu ekspresu do kawy na wyświetlaczu zacznie migać napis « 12:00 ». (rys. 1) Należy ustawić czas, naciskając przycisk GODZINA (HR) (2), aby ustawić godzin oraz przycisk MINUTY (MIN) (3), aby ustawić minuty. (rys. 2) Na wyświetlaczu pojawi się godzina. Zostanie ona automatycznie ustawiona po 10 sekundach lub po naciśnięciu następujących przycisków: przycisku nastawiania czasu (5), przycisku ZEGAR (4), przycisku START (9).
- **UWAGA!** Zegar został ustawiony i będzie nadal pokazywał czas, nawet gdy urządzenie będzie znajdować się w trybie gotowości. Aby ponownie ustawić godzinę, należy nacisnąć przycisk ZEGAR (4). Następnie należy powtórzyć powyższe czynności, aby zresetować zegar.

### ZBIORNIK NA KAWĘ MIELONĄ

- Otworzyć pokrywę zbiornika na kawę mieloną. (rys. 3) Napełnić zbiornik kawą mieloną. Nie należy przekraczać 400 g. (rys. 4)

**WSKAZÓWKA:** aby dobrze chronić kawę mieloną, należy przechowywać ją w temperaturze pokojowej w zbiorniku na kawę, z dala od wilgoci i światła. Kawa mielona może utracić swój aromat, jeśli nie jest dobrze zabezpieczona. Zalecamy użycie ilości kawy odpowiadającej przewidywanemu zużyciu w ciągu najbliższych 2-3 dni i wybieranie opakowań 250 g.

- W przypadku przypadkowego wsypania kawy mielonej do zbiornika na wodę nie należy rozpoczynać cyklu. Należy wyczyścić zbiornik, ponieważ w przeciwnym razie kawa może zablokować obieg wody.
- Należy zamknąć pokrywę zbiornika na kawę mieloną.

## PRZYGOTOWYWANIE KAWY

- Otworzyć pokrywę zbiornika wody (C). (rys. 5)
- Napełnić dzbanek (L) wodą zimną lub w temperaturze pokojowej, a następnie wlać wodę do zbiornika na wodę (F). (rys. 6)
- Liczba filiżanek jest pokazywana na oznaczeniach na dzbanku na kawę oraz na wskaźniku poziomu wody na zbiorniku na wodę. Nie należy przekraczać 10 filiżanek. (rys. 6)

**WAŻNE!** Należy pamiętać, że ekspres do kawy nie dozuje wody automatycznie zgodnie z liczbą filiżanek ustawioną dla danej porcji kawy.

- Należy umieścić dzbanek na kawę (L) na płycie grzewczej (H) i upewnić się, że jest prawidłowo ustawiony, aby włączyć mechanizm nalewania kawy.

### PRZYGOTOWYWANIE KAWY ZA POMOCĄ ZBIORNIKA NA KAWĘ MIELONĄ

- Należy włożyć filtr stały lub filtr papierowy do uchwytu na filtr (J). W przypadku korzystania z filtra papierowego należy złożyć dolną część filtra, aby upewnić się, że jest on całkowicie otwarty i prawidłowo umieszczony w uchwycie na filtr. (rys. 8)

- **WAŻNE!** Należy upewnić się, że filtr papierowy znajduje się po prawej stronie uchwytu na filtr.
- Należy upewnić się, że uchwyt na filtr (I) jest całkowicie wsunięty.
- Wybrać żadaną liczbę filiżanek, naciskając przycisk WYBÓR LICZBY FILIŻANEK (7). (rys. 8) Zostanie ona automatycznie ustawiona po 3 sekundach lub po naciśnięciu następujących przycisku START (9).
- Wybrać żadaną moc kawy, naciskając przycisk MOC KAWY (8) przed rozpoczęciem cyklu. (rys. 10) Zostanie ona automatycznie ustawiona po 3 sekundach lub po naciśnięciu przycisku START (9).

**UWAGA!** Te dwa parametry odmierzają ilość kawy mielonej w zależności od dokonanego wyboru.

- Należy upewnić się, że w zbiorniku na kawę znajduje się wystarczająca ilość kawy.
- Wskaźnik „naciśnij dźwignię” zacznie migać. Nacisnąć dźwignię, aby automatycznie wsypać kawę mieloną do filtra (J). (rys. 10) Naciskać dźwignię, aż na ekranie pojawi się wybrana ilość filiżanek.
- Przed pierwszym użyciem ekspresu do kawy należy złożyć papierowy filtr na spodzie i boku.
- **OPTYMALNY AROMAT:** Jeśli kawa ma mieć bogatszy smak i wyjątkowy charakter. Po rozprowadzeniu kawy, a przed rozpoczęciem cyklu parzenia, można też sprawdzić i równomiernie rozprowadzić zmieloną kawę w filtrze.
- Przycisk START zacznie migać. Nacisnąć przycisk START (9), aby rozpocząć cykl. (rys. 11)
- Po zakończeniu cyklu parzenia urządzenie wyemituje 3 sygnały dźwiękowe („bip”).
- Po zakończeniu cyklu parzenia urządzenie uruchomi tryb utrzymywania w ciepłe, a przycisk START zacznie powoli migać. Tryb utrzymywania w ciepłe zatrzyma się 30 min później, a następnie ponownie wyemituje 3 sygnały dźwiękowe.
- Aby zatrzymać urządzenie podczas cyklu, należy nacisnąć przycisk START (9) lub WŁĄCZNIK (1).

#### **PRZYGOTOWANIE KAWY BEZ UŻYCIA ZBIORNIKA NA KAWĘ MIELONĄ**

- Należy upewnić się, że uchwyt na filtr (J) jest wsunięty. Należy włożyć filtr stały lub filtr papierowy do uchwytu na filtr (J). (rys. 8) W przypadku korzystania z filtra papierowego należy upewnić się, że jest on całkowicie otwarty i prawidłowo umieszczony w uchwycie na filtr. (rys. 8)
- Napełnić filtr kawą mieloną (7 gram zmielonej kawy na filiżankę). Nie przekraczać 70 gram. (rys. 9)
- Włożyć uchwyt na filtr z powrotem do urządzenia.
- Nacisnąć przycisk START (9), aby rozpocząć cykl.
- Po zakończeniu cyklu parzenia urządzenie wyemituje 3 sygnały dźwiękowe („bip”). Po zakończeniu cyklu parzenia urządzenie uruchomi tryb utrzymywania w ciepłe, a przycisk START zacznie powoli migać. Tryb utrzymywania w ciepłe zatrzyma się 30 min później, a następnie ponownie wyemituje 3 sygnały dźwiękowe.
- Aby zatrzymać urządzenie podczas cyklu, należy nacisnąć przycisk START (9) lub WŁĄCZNIK (1).

#### **UWAGA!**

- Ilość kawy w dzbanku na koniec cyklu jest mniejsza niż ilość wody wlanej do zbiornika na wodę, ponieważ około 10% jest pochłaniane przez kawę mieloną i filtr.
- Z tyłu zbiornika na wodę wody znajduje się otwór przelewowy. W przypadku dodania zbyt dużo wody, wycieknie ona przez niego.
- Między każdym użyciem należy wyczyścić filtr stały lub użyć nowego filtra papierowego.

#### **UWAGA!**

**Aby uniknąć przelania, dzbanek na kawę musi być prawidłowo umieszczony na płycie grzewczej ekspresu do kawy. W przeciwnym razie może dojść do przelania się gorącej wody lub gorącej kawy.**

**Ekspres do kawy nagrzewa się podczas cyklu parzenia. Należy obchodzić się z nim ostrożnie. Nie należy wyjmować uchwytu na filtr podczas cyklu parzenia. Nie należy dolewać wody w trybie utrzymywania w ciepłe, ponieważ w takim przypadku cykl zacznie się od nowa.**

**Ustawienie liczby filiżanek odpowiada dużym filiżankom kawy. Przykładowo, jeśli ustawiono 10 filiżanek, odpowiada to 10 dużym lub 15 małym filiżankom.**

## INNE FUNKCJE

### **FUNKCJA AUTOMATYCZNEGO URUCHAMIANIA (NASTAWIANIA)**

- Urządzenie jest wyposażone w program automatycznego uruchamiania.
- Należy sprawdzić, czy zegar jest ustawiony na odpowiednią godzinę. Jeśli nie, należy postępować zgodnie z instrukcjami w części USTAWIANIE ZEGARA.

#### **UWAGA!**

Ustawiony czas to czas rozpoczęcia pracy maszyny i cyklu parzenia (nie końca cyklu).

### **URUCHAMIANIE FUNKCJI AUTOMATYCZNEGO URUCHAMIANIA**

- Nacisnąć przycisk nastawiania czasu (5), aby ustawić godzinę. (rys.12) Na wyświetlaczu pojawi się wskaźnik nastawionego czasu.
- Ustawić czas, naciskając przycisk GODZINA (HR) (2), aby ustawić godziny oraz przycisk MINUTY (MIN) (3), aby ustawić minuty. Aby zatwierdzić i wyjść z trybu NASTAWIANIA, nacisnąć dowolny przycisk z wyjątkiem przycisku CZYSZCZENIE (CLEAN) (6) lub WŁĄCZNIKA (1). Ustawiony czas jest ustawiany automatycznie po upływie dziesięciu sekund.
- Należy pamiętać, aby napełnić zbiornik na wodę i filtr do kawy. Urządzenie jest teraz gotowe do automatycznego włączenia o ustalonej godzinie.

### **FUNKCJA AUTOMATYCZNEGO URUCHAMIANIA PO USTAWIENIU GODZINY**

- Aby ponownie aktywować lub sprawdzić ustawiony czas w pamięci, należy nacisnąć przycisk nastawiania czasu (5).
- Aby anulować zapisany program automatycznego startu, należy nacisnąć i przytrzymać przez 3 sekundy przycisk nastawiania czasu (5).

## CZYSZCZENIE

### PO KAŻDYM CYKLU: WYCZYŚCIĆ UCHWYT NA FILTR I DZBANEK NA KAWĘ

- Nie czyścić urządzenia, jeśli jest jeszcze gorące.
- Aby usunąć stare fusy, należy wyjąć filtr i uchwyt na filtr z ekspresu do kawy. (rys. 14)
- Wyrzucić fusy i papier filtracyjny do kosza.
- Umyć uchwyt na filtr w ciepłej wodzie z mydłem.

### UWAGA! Nie umieszczać dzbanka na kawę w kuchence mikrofalowej. Nie wkładać żadnych części ekspresu do kawy do zmywarki.

- Czyścić ekspres do kawy wilgotną ściereczką lub gąbką. Nigdy nie należy używać ściernych ani silnych produktów do żadnej części ekspresu do kawy.
- Aby wyczyścić części ekspresu do kawy ze stali nierdzewnej, należy zwilżyć miękką ściereczkę lub gąbkę ciepłą wodą. Przetrzeć ostrożnie suchą szmatką. W przypadku trudnych do usunięcia plam użyć szmatki nasączonej octem.
- Nie zanurzać urządzenia w wodzie ani nie wsadzać pod bieżącą wodę.

### GDY ZBIORNIK NA KAWĘ MIELONĄ JEST PRAWIE PUSTY: WYCZYŚCIĆ ZBIORNIK NA KAWĘ MIELONĄ

- Zdjąć pokrywę zbiornika na kawę mieloną
- Jeśli zbiornik jest nadal wypełniony kawą:

#### ZA POMOCĄ ŁYŻKI

- Wyjąć większość fusów z kawą za pomocą łyżki

#### ZA POMOCĄ DŹWIGNI

- Ustawić maksymalną moc kawy za pomocą przycisku MOC KAWY (8)
- Ustawić maksymalną liczbę filiżanek za pomocą przycisku WYBÓR LICZBY FILIŻANEK (7)
- Pociągnąć dźwignię, aby pozwolić fusom wypaść
- Jeśli w filtrze w zbiorniku na kawę nadal znajduje się kawa mielona, powtórzyć tę czynność
- Wymontować stożek, pociągając go
- Resztę fusów z kawy należy usunąć za pomocą szczotki dołączonej do urządzenia
- Ostrożnie wyczyścić zbiornik na kawę mieloną szmatką
- Umieścić stożek z powrotem na jego miejscu

### GDY NA EKRANIE MIGA LOGO „CZYSZCZENIE” („CLEAN”) LUB GDY UŻYTKOWNIK UZNA, ŻE JEST TO KONIECZNE: USUWANIE KAMIENIA W TRYBIE CZYSZCZENIE

### DLACZEGO NALEŻY USUWAĆ KAMIENIĄ?

Kamień naturalnie tworzy się w ekspresie do kawy. Usuwanie kamienia konserwuje ekspres do kawy i zapewnia jego dłuższą żywotność oraz wysoką jakość kawy w miarę upływu czasu. Kamień może trwale wpływać na wydajność urządzenia. Usterki związane z kamieniem nie są objęte gwarancją w przypadku zwrotu produktu.

### KIEDY USUWAĆ KAMIENIĄ?

Gdy konieczne jest usunięcie kamienia, na ekranie zaświeci się wskaźnik CZYSZCZENIE (CLEAN). Częstotliwość usuwania kamienia zależy od twardości wody i liczby cykli parzenia. Wystąpienie następujących oznak: dłuższy czas cyklu, nadmierna para, większy hałas po zakończeniu cyklu, zatrzymanie w połowie oznacza, że w urządzeniu nagromadził się kamień i należy go usunąć. Usuwanie kamienia z ekspresu do kawy powinno odbywać się około raz w miesiącu, w zależności od twardości wody.

### USUWANIE KAMIENIA Z EKSPRESU DO KAWY

- Należy użyć roztworu do usuwania kamienia KRUPS lub 0,5 l octu rozcieńczonego w 0,5 l wody zimnej lub w temperaturze pokojowej. (rys. 15)
- Wlać roztwór do zbiornika na wodę (bez kawy w filtrze). (rys. 16)
- Nacisnąć przycisk CZYSZCZENIE (CLEAN) (6), aby rozpocząć cykl usuwania kamienia. (rys. 17)
- Zaczekać do końca cyklu. Aby przepłukać urządzenie, należy uruchomić 2 pełne cykle na 10-15 filiżanek z czystą wodą, ale bez kawy.
- W razie potrzeby powtórzyć czynność.

### GWARANCJA NIE OBEJMUJE EKSPRESÓW DO KAWY, KTÓRE NIE DZIAŁAJĄ LUB DZIAŁAJĄ NIEODPOWIEDNIO Z POWODU BRAKU USUWANIA KAMIENIA

## ROZWIĄZYWANIE PROBLEMÓW

PROBLEM	ROZWIĄZANIE
Kawa nie zaparza się lub urządzenie nie włącza się.	<ul style="list-style-type: none"> <li>■ Należy upewnić, że urządzenie jest prawidłowo podłączone do działającego gniazdka elektrycznego i że jest w pozycji włączonej („ON”).</li> <li>■ Zbiornik na wodę jest pusty.</li> <li>■ Występuje przerwa w zasilaniu.</li> <li>■ Odłączyć urządzenie od zasilania, a następnie podłączyć je ponownie.</li> <li>■ Po przerwie w zasilaniu zegar należy przeprogramować.</li> </ul>
Urządzenie zdaje się przeciekać.	<ul style="list-style-type: none"> <li>■ Należy upewnić się, że zbiornik na wodę nie został napełniony powyżej maksymalnego limitu.</li> <li>■ Upewnić się, że zbiorniki na wodę nie są uszkodzone.</li> </ul>
Parzenie trwa zbyt długo.	<ul style="list-style-type: none"> <li>■ Być może już czas na usunięcie kamienia z urządzenia.</li> <li>■ W obwodzie ekspresu do kawy mogą gromadzić się różne minerały. Zaleca się regularne usuwanie kamienia z urządzenia. W zależności od twardości wody może to być konieczne częściej. Więcej informacji można znaleźć w części „Usuwanie kamienia”.</li> <li>■ Uwaga: nie należy rozbierać urządzenia.</li> </ul>
Uchwyt na filtr przelewa się lub kawa przepływa zbyt wolno.	<ul style="list-style-type: none"> <li>■ Ekspres do kawy wymaga czyszczenia.</li> <li>■ Urządzenie wytwarza za dużo kawy. Zalecamy użycie jednej miarki lub jednej dużej łyżki kawy mielonej na filiżankę.</li> <li>■ Kawa jest zbyt drobno zmielona (przykładowo kawa mielona do espresso nie nadaje się do ekspresu do kawy).</li> <li>■ Między filtrem papierowym a uchwytem na filtr znajduje się kawa mielona.</li> <li>■ Filtr papierowy nie jest prawidłowo otwarty lub nie jest prawidłowo umieszczony.</li> <li>■ Należy opłukać uchwyt na filtr przed włożeniem filtra papierowego, tak aby filtr przylegał do wilgotnych boków koszyka na filtr.</li> <li>■ W uchwycie na filtr znajduje się więcej niż jeden filtr papierowy.</li> <li>■ Należy upewnić się, że uchwyt na filtr jest całkowicie wciśnięty.</li> </ul>
W zbiorniku na kawę mieloną znajduje się woda.	<ul style="list-style-type: none"> <li>■ Jeśli wewnątrz zbiornika znajdują się fusy kawowe, należy wyjąć je za pomocą łyżki lub zrzucić je do uchwytu na filtr (patrz część „Czyszczenie zbiornika na kawę mieloną”).</li> <li>■ Powoli zetrzeć wodę za pomocą szmatki.</li> <li>■ Upewnić się, że w zbiorniku uchwytu na filtr nie ma wody.</li> </ul>
Zbiornik na kawę mieloną jest nadal napełniony, ale użytkownik chce zmienić kawę znajdującą się wewnątrz.	<ul style="list-style-type: none"> <li>■ Należy wyjąć fusy kawy ze zbiornika na kawę mieloną za pomocą łyżki lub zrzucić je do uchwytu na filtr (patrz część „Czyszczenie zbiornika na kawę mieloną”).</li> <li>■ Napełnić zbiornik na kawę mieloną nową kawą.</li> </ul>

PROBLEM	ROZWIĄZANIE
Kawa mielona zbiera się na turbinie.	<ul style="list-style-type: none"> <li>■ Wyczyścić zbiornik na kawę mieloną za pomocą łyżki lub dźwigni (patrz część „Czyszczenie zbiornika na kawę mieloną”).</li> <li>■ Wymontować turbinę i oczyścić ją wodą z mydłem.</li> <li>■ Ostrożnie wysuszyć zbiornik na kawę mieloną i turbinę.</li> <li>■ Wymienić turbinę.</li> <li>■ Napełnić zbiornik na kawę mieloną.</li> </ul>
Kawa jest zbyt mocna / zbyt słaba.	<ul style="list-style-type: none"> <li>■ Zwiększyć lub zmniejszyć moc kawy za pomocą przycisku MOC KAWY, aby wlać więcej lub mniej kawy do uchwytu na filtr.</li> <li>■ Zwiększyć lub zmniejszyć liczbę filiżanek za pomocą przycisku 2-10 FILIŻANEK, aby wyregulować intensywność kawy.</li> </ul>
Kawa źle smakuje.	<ul style="list-style-type: none"> <li>■ Wyczyścić ekspres do kawy.</li> <li>■ Dany sposób mielenia kawy nie jest odpowiedni dla tego ekspresu do kawy.</li> <li>■ Proporcja kawy i wody nie jest wystarczająca. Należy ją dopasować według swojego uznania.</li> <li>■ Jakość i świeżość kawy nie są najlepsze.</li> <li>■ Woda jest słabej jakości.</li> </ul>
Kawa nie wypływa.	<ul style="list-style-type: none"> <li>■ Sprawdzić, czy w zbiorniku na wodę znajduje się woda.</li> <li>■ System przepływu kawy może być zatkany. Można go oczyścić, po prostu płuczac wodą.</li> </ul>
Godzina jest nieprawidłowa.	<ul style="list-style-type: none"> <li>■ Zegar jest zsynchronizowany i zależy od sieci elektrycznej. W przypadku różnicy zalecamy zaprogramowanie godziny raz w tygodniu, aby upewnić się, że jest ona prawidłowa.</li> </ul>

Jeśli urządzenie nie zawsze działa prawidłowo, należy skontaktować się z działem obsługi klienta w swoim kraju.

Europejska dyrektywa 2012/19/UE w sprawie zużytego sprzętu elektrycznego i elektronicznego (WEEE) stanowi, że zużyte urządzenia AGD nie powinny być wyrzucane razem ze zwykłymi zmieszonymi odpadami komunalnymi. Stare urządzenia należy zbierać oddzielnie w celu zwiększenia odzysku i recyklingu ich części składowych oraz aby ograniczyć ich wpływ na zdrowie i środowisko.

### Pomóż w ochronie środowiska!



- ① Urządzenie to zbudowane jest z licznych materiałów nadających się do powtórnego wykorzystania lub recyklingu. Należy je zanieść do punktu zbiórki odpadów lub autoryzowanego punktu serwisowego w celu przetworzenia.

# OGRANICZONA MIĘDZYNARODOWA GWARANCJA FIRMY KRUPS

 : [www.krups.com](http://www.krups.com)

Ten produkt **może być naprawiony przez firmę KRUPS w okresie gwarancyjnym i po jego upływie.** Akcesoria, materiały eksploatacyjne i części zamienne dla użytkownika końcowego można zakupić, jeśli są dostępne lokalnie, zgodnie z opisem na stronie internetowej KRUPS [www.krups.com](http://www.krups.com).

## Gwarancja:

Ten produkt jest objęty gwarancją firmy KRUPS (adres firmy i szczegółowe dane są zawarte na liście krajów objętych Międzynarodową gwarancją firmy KRUPS) w przypadku wad materiałowych lub produkcyjnych przez okres 2 lat od daty zakupu lub dostawy (mogą mieć zastosowanie ograniczenia dotyczące liczby cykli na rok, które w takim przypadku zostaną opisane w instrukcji obsługi dostarczonej z produktem lub dostępnej na stronie [www.krups.com](http://www.krups.com)).

Międzynarodowa gwarancja producenta udzielana przez KRUPS stanowi dodatkową korzyść, która nie wpływa na ustawowe prawa konsumenta.

Międzynarodowa gwarancja producenta pokrywa wszelkie koszty związane z przywróceniem do stanu pierwotnego produktu, w którego przypadku stwierdzono wadliwość, poprzez naprawę lub wymianę jakiegokolwiek wadliwej części oraz koszty związane z niezbędnymi nakładami pracy. Firma KRUPS według własnego uznania może zamiast naprawy wadliwego produktu dostarczyć produkt zastępczy o równoważnych lub lepszych właściwościach. Jedyne zobowiązanie firmy KRUPS i świadczenia, do których uprawniony jest klient w ramach niniejszej gwarancji są ograniczone do takiej naprawy lub wymiany.

## Warunki i wyłączenia:

Międzynarodowa gwarancja firmy KRUPS ma zastosowanie wyłącznie w okresie gwarancyjnym oraz w przypadku krajów wymienionych na załączonej liście krajów i jest ważna tylko po okazaniu dowodu zakupu. Produkt może zostać przekazany bezpośrednio do upoważnionego serwisu albo zostać odpowiednio zapakowany i odesłany przesyłką poleconą (lub równoważną metodą wysyłki) do autoryzowanego centrum serwisowego firmy KRUPS. Pełne dane adresowe autoryzowanych centrów serwisowych w poszczególnych krajach są wymienione na stronie internetowej firmy KRUPS ([www.krups.com](http://www.krups.com)) lub pod odpowiednim numerem telefonu podany na liście krajów, pod którym można uzyskać odpowiedni adres pocztowy.

Firma KRUPS nie jest zobowiązana do naprawy lub wymiany jakiegokolwiek produktu, do którego nie zostanie załączony ważny dowód zakupu.

Niniejsza gwarancja nie obejmuje uszkodzeń powstałych w wyniku niewłaściwego użycia, zaniedbania, nieprzestrzegania instrukcji firmy KRUPS, używania przy zasilaniu lub napięciu innym niż podanym na produkcie, modyfikacji lub nieautoryzowanej naprawy produktu. Nie obejmuje również normalnego zużycia, konserwacji lub wymiany części eksploatacyjnych ani następujących przypadków:

- używania niewłaściwego rodzaju wody lub materiału eksploatacyjnego;
- uszkodzenia spowodowanego wylądowaniami atmosferycznymi lub skokami napięcia;
- kamienia (wszelkie odkamienianie należy wykonywać zgodnie z instrukcją obsługi);
- uszkodzenia lub niezadawalających wyników użycia spowodowanych nieprawidłowym napięciem lub częstotliwością prądu;
- użytku profesjonalnego lub komercyjnego;
- przedostawanie się wody, pyłu lub owadów do produktu (z wyjątkiem urządzeń zaprojektowanych, aby zapobiegać przedostawaniu się owadów);
- uszkodzeń mechanicznych, przeciążeń;
- wypadków, w tym pożarów, powodzi, uderzeń pioruna itp.;
- uszkodzeń elementów ze szkła lub porcelany w produkcie.

Niniejsza gwarancja nie ma zastosowania do produktów, które zostały zmodyfikowane lub uszkodzone w wyniku niewłaściwego użytkowania i braku dbałości, wadliwego opakowania przez właściciela lub niewłaściwego obchodzenia się z nim przez jakiegokolwiek przewoźnika.

Aby zapewnić jak najlepszy serwis posprzedażowy i stale zwiększać zadowolenie klientów, firma KRUPS może wysłać ankietę dotyczącą zadowolenia do wszystkich klientów, którzy naprawili lub wymienili produkt w upoważnionym serwisie KRUPS.

Międzynarodowa gwarancja firma KRUPS dotyczy tylko produktów zakupionych w jednym z krajów wymienionych na liście i używanych wyłącznie do celów domowych w jednym z krajów wymienionych na liście. W przypadku gdy produkt jest zakupiony w jednym z wymienionych krajów, a następnie używany w innym wymienionym kraju:

- Międzynarodowa gwarancja firmy KRUPS nie ma zastosowania w przypadku niezgodności zakupionego produktu z lokalnymi normami, obejmującymi takie właściwości jak napięcie, częstotliwość, wtyczki zasilania lub niezgodności z innymi lokalnymi przepisami lub innymi lokalnymi specyfikacjami technicznymi.
- Proces naprawy produktów zakupionych poza krajem użytkowania może wymagać dłuższego czasu, jeśli produkt nie jest w nim sprzedawany lokalnie przez firmę KRUPS.
- W przypadkach gdy nie ma możliwości naprawy produktu w kraju użytkowania, międzynarodowa gwarancja firmy KRUPS ogranicza się do zastąpienia go podobnym produktem lub innym produktem o podobnej wartości, o ile jest to możliwe.

## Prawa ustawowe konsumentów:

Niniejsza międzynarodowa gwarancja KRUPS nie ma wpływu na prawa ustawowe, które konsument może posiadać, ani na prawa, które nie mogą być wyłączone lub ograniczone, ani na prawa sprzedawcy detalicznego, od którego konsument zakupił produkt. Gwarancja ta przyznaje konsumentom określone prawa, natomiast konsument może mieć również inne prawa, które różnią się w zależności od państwa lub kraju. Konsument może dochodzić takich praw według własnego uznania.

## Dotyczy tylko Australii:

Nasze towary są objęte gwarancjami, których nie można wyłączyć na mocy australijskiego prawa konsumenckiego. Użytkownik jest uprawniony do otrzymania wymiany produktu lub zwrotu kosztów w przypadku poważnej awarii oraz do odszkodowania za wszelkie inne racjonalnie przewidywalne straty lub szkody. Użytkownik ma również prawo do naprawy lub wymiany towarów, jeśli jakość towarów nie jest akceptowalna, a awaria nie jest poważna.

\*\*\* Należy zachować niniejszy dokument do wglądu na wypadek składania roszczenia w ramach gwarancji

# ОПИСАНИЕ

- |   |  |
|---|--|
| <b>A</b> Капак на контейнера за кафе                | <b>E</b> Лост                          |
| <b>B</b> Уплътнение на капака на контейнера за кафе | <b>F</b> Резервоар за вода             |
| <b>C</b> Капак на резервоара за вода                | <b>G</b> Индикатор за нивото на водата |
| <b>D</b> Контролен панел                            | <b>H</b> Нагриваща плоча               |
| <b>1</b> Бутон за ВКЛ./ИЗКЛ.                        | <b>I</b> Фуния                         |
| <b>2</b> Бутон за ЧАСОВЕТЕ                          | <b>J</b> Държач за филтър              |
| <b>3</b> Бутон за МИНУТИТЕ                          | <b>K</b> Капак на гарафата             |
| <b>4</b> Бутон за ЧАСОВНИКА                         | <b>L</b> Гарафа                        |
| <b>5</b> Бутон за ПРЕДВАРИТЕЛНО ЗАДАДЕН ЧАС         | <b>M</b> Дръжка на гарафата            |
| <b>6</b> Бутон за ПОЧИСТВАНЕ                        | <b>N</b> Четка                         |
| <b>7</b> Бутон за ИЗБОР НА ЧАШИ                     |  |
| <b>8</b> Бутон за СИЛАТА НА КАФЕТО                  |  |
| <b>9</b> Бутон за СТАРТ                             |  |

# ВАЖНИ ПРЕДПАЗНИ МЕРКИ

**Моля, прочетете инструкциите за употреба внимателно, преди да използвате уреда за пръв път, за да избегнете евентуални наранявания вследствие на неправилна употреба, и ги запазете за бъдещи справки: Производителят не носи отговорност за употреба на уреда, която не съответства на инструкциите.**

- Този уред не е предназначен за употреба от лица (включително деца) с намалени физически, сетивни или умствени способности, нито с липса на опит и знания, освен ако те не получат наблюдение или инструкции относно употребата на уреда от лице, отговорно за тяхната безопасност.
- Децата трябва да бъдат контролирани, за да се гарантира, че не играят с уреда.
- Не използвайте уреда, ако охранващият кабел или щепсел е повреден. Охранващият кабел трябва винаги да се сменя от производителя, неговия следпродажбен сервиз или друго лице със сходна квалификация, за да се избегне опасност.
- Вашият уред е предназначен само за домашна употреба в дома Ви при надморска височина под 2000 m.
- Не потапяйте уреда, охранващия кабел или щепсел във вода или друга течност.
- Вашият уред е предназначен само за домашна употреба.
- Той не е предназначен за използване за следните цели и гаранцията няма да важи при използване в/от:
  - кухненски зони за персонала в магазини, офиси и други работни среди;
  - ферми;
  - клиенти в хотели, мотели и други среди от жилищен тип;
  - настаняване от тип „нощувка със закуска“.

- Винаги следвайте инструкциите за почистване на уреда Ви и особено за почистване на частта, влизаща в допир с храна.
  - Изключете уреда от контакта.
  - Не почиствайте уреда, докато е горещ.
  - Почистете с влажна кърпа или гъба.
  - Никога не потапяйте уреда във вода и не го поставяйте под течаща вода.
- **ПРЕДУПРЕЖДЕНИЕ:** Има риск от нараняване, ако не използвате уреда правилно.
- **ПРЕДУПРЕЖДЕНИЕ:** След използване не докосвайте плочата за поддръжане на топлина, тъй като тя задържа остатъчна топлина. Докосвайте само дръжката на стъклената кана по време на загряване, докато уредът се охлади.
- Този уред може да се използва от деца на възраст най-малко 8 години, стига да са под наблюдение и да са получили инструкции за безопасното използване на уреда, като са напълно наясно с възможните опасности. Почистването и поддръжката от потребителя не трябва да се извършва от деца, освен ако нямат навършени 8 години и не го извършват в присъствието на възрастен.
- Дръжте уреда и неговия кабел извън обсега на деца под 8-годишна възраст.
- Уредът може да се използва от лица с намалени физически, сетивни или умствени способности или с недостатъчен опит или знания, при условие че са под наблюдение или са получили инструкции за безопасното използване на уреда, като са наясно с опасностите.
- Децата не бива да използват уреда като играчка.
- Кафе машината не трябва да се поставя в шкафа, когато се използва.
- За функцията за ДОЗИРАНЕ НА КАФЕТО:
  - Изключете уреда и го разкачете от електрозахранването, преди да сменят аксесоарите или боравите с движещите се по време на употреба части .
  - Винаги разкачвайте уреда от електрозахранването, ако го оставяте без надзор, както и преди да го сглобявате, разглобявате или почиствате.
  - Тази функция не трябва да се използва от деца. Дръжте уреда и кабела му извън обсега на деца.
  - Функцията за ДОЗИРАНЕ НА КАФЕТО: може да се използва от лица с намалени физически, сетивни или умствени способности или липса на опит и знания, ако са под наблюдение или са получили инструкции относно безопасното използване на функцията за ДОЗИРАНЕ НА КАФЕТО; като са наясно с опасностите.
  - Децата не трябва да си играят с функцията за НАЛИВАНЕ НА КАФЕТО.
- Преди да включите уреда в контакта, уверете се, че енергията, която консумира, отговаря на тази на електрозахранващата Ви мрежа и че контактът е заземен.
- Всяка повреда в електрическата връзка ще отмени гаранцията Ви.
- Изключете уреда от контакта, когато сте приключили с ползването му и когато го почиствате.
- Не използвайте уреда, ако не работи правилно или ако е повреден. Ако това стане, свържете се с оторизиран сервизен център.
- Всички интервенции, освен почистване и ежедневна поддръжка от потребителя, трябва да се извършват от оторизиран сервизен център.
- Захранващият кабел никога не бива да се намира близо до или в контакт с горещите части на уреда, близо до източник на топлина или до остър ръб.
- За Ваша безопасност използвайте само аксесоари и резервни части на производителя, предназначени за Вашия уред.
- Не дърпайте кабела, за да изключите уреда от контакта.
- Никога не поставяйте каната за кафе в микровълнова фурна, над пламък или върху електрически плочи за готвене.
- Не пълнете уреда с вода, ако още е горещ.

- Всички уреди са преминали строги процедури за контрол на качеството. Те включват провеждане на тестове в реални ситуации на използване върху произволно избрани уреди, което би обяснило евентуални следи от използване.
- Винаги затваряйте капака, когато използвате кафе машината.
- Не пригответе кафе, ако в гарафата вече има кафе.
- За да се предотврати разливане, гарафата трябва да бъде поставена върху загрялата основа на кафе машината, в противен случай може да настъпи частично разливане на гореща вода или горещо кафе.
- Кафе машината става много гореща по време на цикъла на запарване. Моля, използвайте я внимателно.
- Не разглобявайте уреда.
- Не използвайте каната без капака.
- Не изсипвайте гореща вода в резервоарите.
- Кафе машината не трябва да се поставя в шкафа, когато се използва.

## ПРЕДИ ПЪРВА УПОТРЕБА

### ПРЕДИ ПЪРВА УПОТРЕБА

- Поставете кафе машината върху твърда и равна повърхност.
- Свържете захранващия кабел към 220 V – 240 V контакт.
- Отстранете стикерите от Вашата кафе машина.
- Преди да използвате кафе машината за пръв път, оставете я да завърши един цикъл на работа без кафе, за да се изплакне системата. Напълнете резервоара за вода до максималното ниво и стартирайте цикъл на работа, като натиснете бутона за СТАРТ (9).
- **ВАЖНО:** Вашата машина е предназначена за работа само със студена или вода със стайна температура.

### НАСТРОЙВАНЕ НА ЧАСОВНИКА

- Когато включите кафе машината в контакта за пръв път, на дисплея ще започне да мига « 12:00 ». фиг. 1. Задайте часа, като натиснете бутона за ЧАСОВЕТЕ (2), за да зададете часа, и бутона за МИНУТИТЕ (3), за да зададете минутите. фиг. 2. Часът ще се появи на дисплея. Ще бъде зададен автоматично след 10 секунди или чрез натискането на следните бутони: бутон за предварително зададен час (5), бутон за ЧАСОВНИКА (4), бутон за СТАРТ (9).
- **ЗАБЕЛЕЖКА:** Часовникът вече е настроен и ще продължи да показва часа дори когато машината е в режим на готовност. Ако искате отново да настроите часа, натиснете бутона за ЧАСОВНИКА (4). След това повторете стъпките по-горе, за да нулирате часовника.

### КОНТЕЙНЕР ЗА МЛЯНО КАФЕ

- Отворете капака на контейнера за мляно кафе. фиг. 3. Напълнете контейнера с мляно кафе. Не пълнете с повече от 400 g. фиг. 4.

**СЪВЕТ:** За да се запази добре мляното кафе, съхранявайте го на стайна температура в контейнера за мляно кафе далеч от влага и светлина. Мляното кафе може да загуби аромата си, ако не е добре защитено. Препоръчваме Ви да използвате количество кафе, необходимо за получаването на кафе, което ще консумирате през следващите 2 – 3 дни, и да избирате опаковки от 250 g.



- Ако изсипете мляно кафе в резервоара за вода по погрешка, не стартирайте цикъла на работа. Почистете резервоара, в противен случай кафето може да блокира системата за вода.
- Затворете капака на контейнера за мляно кафе.

## ПРИГОТВЯНЕ НА КАФЕ

- Отворете капака на резервоара за вода (С). фиг. 5.
- Напълнете гарафата (L) със студена вода или вода със стайна температура и след това изсипете водата в резервоара за вода (F). фиг. 6.
- Броят чаши е означен от маркировките върху гарафата и от индикатора за нивото на водата върху резервоара за вода. Не сипвайте повече от 10 чаши. фиг. 6.

**ВАЖНО:** моля, имайте предвид, че кафе машината не дозира автоматично водата според броя чаши, зададени за дозата кафе.

- Поставете гарафата (L) върху нагриващата плоча (H) и се уверете, че е позиционирана правилно, за да се активира механизмът за изсипване на кафето.

### ПРИГОТВЯНЕ НА КАФЕ ЧРЕЗ ИЗПОЛЗВАНЕ НА КУТИЯТА ЗА СЪХРАНЕНИЕ НА МЛЯНОТО КАФЕ

- Поставете перманентен филтър или хартиен филтър в държача за филтър (J). Ако използвате хартиен филтър, сгънете долната част на филтъра, за да гарантирате, че е напълно отворен и позициониран правилно в държача за филтър. фиг. 8.
- **ВАЖНО:** уверете се, че хартиеният филтър е опрял в дясната страна на държача за филтър.
- Уверете се, че държачът за филтър (I) е поставен добре.
- Изберете желания брой чаши, като натиснете бутона за ИЗБОР НА ЧАШИ (7), фиг. 8. Ще бъде зададен автоматично след 3 секунди или чрез натискането на бутона за СТАРТ (9).
- Изберете желаната сила на кафето, като натиснете бутона за СИЛАТА НА КАФЕТО (8), преди да стартирате цикъла на работа. фиг. 10. Ще бъде зададена автоматично след 3 секунди или чрез натискането на бутона за СТАРТ (9)

**ЗАБЕЛЕЖКА:** тези два параметъра ще измерят количеството мляно кафе въз основа на Вашия избор.

- Уверете се, че в кутията за кафе има достатъчно мляно кафе.
- Индикаторът за „натискане на лоста“ ще премигне. Натиснете лоста, за да се изсипе автоматично мляното кафе във филтъра (J). фиг. 10. Натискайте лоста, докато на екрана се появи желаното количество чаши.
- Уверете се, че филтърната хартия е сгъната в долния край и отстрани преди 1-вата употреба на Вашата кафе машина.
- **ЗА НАЙ-ДОБЪР АРОМАТ:** Ако искате да придадете на Вашето кафе още по-богат вкус и характер. След като е освободено зададеното количество мляно кафе, можете да го проверите и разпределите равномерно във филтъра преди стартиране на цикъла.
- Бутонът за СТАРТ мига, натиснете бутона за СТАРТ (9), за да стартирате цикъла на работа. фиг. 11.

- Уредът издава звуков сигнал 3 пъти в края на цикъла за приготвяне.
- След приключване на цикъла за приготвяне машината ще премине в режим на поддържане на топлина. Бутонът за СТАРТ ще мига през големи интервали. Режимът за поддържане на топлина спира 30 минути по-късно и уредът отново издава звуков сигнал 3 пъти.
- За да спрете машината по време на цикъла, натиснете бутона за СТАРТ (9) или бутона за ВКЛ./ИЗКЛ. (1).

### ПРИГОТВЯНЕ НА КАФЕ БЕЗ ИЗПОЛЗВАНЕ НА КУТИЯТА ЗА СЪХРАНЕНИЕ НА МЛЯНОТО КАФЕ

- Уверете се, че държачът за филтър (J) е поставен. Поставете перманентен филтър или хартиен филтър в държача за филтър (J), фиг. 8. Ако използвате хартиен филтър, уверете се, че е напълно отворен и позициониран правилно в държача за филтър. фиг. 8.
- Напълнете филтъра с мляно кафе (7 грама мляно кафе на чаша). Не сипвайте повече от 70 грама. фиг. 9.
- Поставете отново държача за филтър вътре в машината.
- Натиснете бутона за СТАРТ (9), за да стартирате цикъла.
- Уредът издава звуков сигнал 3 пъти в края на цикъла за варене. След приключване на цикъла за варене машината ще премине в режим на поддържане на топлина. Бутонът за СТАРТ ще мига през големи интервали. Режимът за поддържане на топлина спира 30 минути по-късно и уредът отново издава звуков сигнал 3 пъти.
- За да спрете машината по време на цикъла, натиснете бутона за СТАРТ (9) или бутона за ВКЛ./ИЗКЛ. (1).

### ЗАБЕЛЕЖКА:

- Количеството кафе в гарафата в края на цикъла е по-малко от количеството кафе, изсипано в резервоара за вода, тъй като около 10% са абсорбирани от мляното кафе и филтъра.
- Има отвор за преливане в задната част на резервоара за вода. Ако добавите прекалено много вода, тя ще изтече от този отвор.
- Почиствайте перманентния филтър след всяка употреба или използвайте нов хартиен филтър.

### ВНИМАНИЕ:

**За да се избегне разливане, гарафата трябва да бъде позиционирана правилно върху загряващата плоча на кафе машината, в противен случай може да настъпи разливане на гореща вода или горещо кафе.**

**Кафе машината става много гореща по време на цикъла за варене. Моля, използвайте я внимателно. Не отстранявайте държача за филтър по време на цикъла за варене.**

**Не добавяйте вода по време на режима за поддържане на топлина, в противен случай цикълът ще започне отначало.**

**Броят на настройката за чаша отговаря на голяма чаша кафе. Например, ако зададете 10 чаши в настройката, това ще отговаря на 10 големи чаши или 15 малки чаши.**

## ДРУГИ ФУНКЦИИ

### ФУНКЦИЯ ЗА АВТОМАТИЧЕН СТАРТ (ПРОГРАМА)

- Вашият уред е оборудван с програма за автоматичен старт.
- Проверете дали часовникът е настроен на правилния час. Ако не е, следвайте инструкциите в раздела „НАСТРОЙВАНЕ НА ЧАСОВНИКА“.

### ЗАБЕЛЕЖКА:

Зададеният час на машината е часът на стартиране на цикъла за варене (а не края на цикъла)

### СТАРТИРАНЕ НА ФУНКЦИЯ ЗА АВТОМАТИЧЕН СТАРТ

- Натиснете бутона за предварително зададен час (5), за да зададете часа. фиг. 12. Индикаторът за предварително зададен час ще се появи на дисплея.
- Задайте часа, като натиснете бутона за ЧАСОВЕТЕ (2), за да зададете часа, и бутона за МИНУТИТЕ (3), за да зададете минутите. За да потвърдите и да излезете от режима на ПРОГРАМА, натиснете произволен бутон, с изключение на бутона за ПОЧИСТВАНЕ (6) и бутона за ВКЛ./ИЗКЛ. (1). Зададеното време се задава автоматично след десет секунди.
- Не забравяйте да напълните резервоара за вода и филтъра за кафе. Машината вече е готова за автоматично включване в предварително зададения час.

### ФУНКЦИЯ ЗА АВТОМАТИЧЕН СТАРТ, КОГАТО ЧАСЪТ ВЕЧЕ Е ЗАДАДЕН

- За да активирате повторно или за да проверите предварително зададения час в паметта, натиснете бутона за предварително зададен час (5)
- За да отмените запазената програма за автоматичен старт, натиснете бутона за предварително зададен час (5) за 3 секунди.

## ПОЧИСТВАНЕ

### СЛЕД ВСЕКИ ЦИКЪЛ: ПОЧИСТВАЙТЕ ДЪРЖАЧА ЗА ФИЛТЪР И ГАРАФАТА

- Не почиствайте машината, ако още е гореща.
- За да отстраните използваното мляно кафе, отстранете филтъра и държача за филтър от кафе машината. фиг. 14.
- Изхвърлете мляното кафе и хартията на филтъра на боклука.
- Измийте държача за филтър в топла сапунена вода.

**ВНИМАНИЕ: не поставяйте гарафата в микровълнова фурна. Не поставяйте която и да било част на кафе машината в съдомиялна машина.**

- Почистете кафе машината с влажна кърпа или гъба. Никога не използвайте абразивни продукти или продукти със силно действие върху която и да било част на кафе машината.
- За да почистите частите от неръждаема стомана на кафе машината, намокрете мека кърпа или гъба с топла вода. Избършете внимателно със суха кърпа. За трудни за премахване петна използвайте кърпа, напоена с бял оцет.
- Не потапяйте уреда във вода и не го поставяйте под чешмяна вода.

## КОГАТО КОНТЕЙНЕРЪТ ЗА МЛЯНО КАФЕ Е ПОЧТИ ПРАЗЕН: ПОЧИСТЕТЕ КОНТЕЙНЕРА ЗА МЛЯНО КАФЕ

- Отстранете капака на контейнера за мляно кафе
- Ако контейнерът все още е пълен с кафе:
  - С ЛЪЖИЦА**
  - Отстранете по-голямата част от мляното кафе с лъжица
  - С ЛОСТА**
  - Регулирайте силата на кафето до максимума, като използвате бутон за СИЛАТА НА КАФЕТО (8)
  - Регулирайте броя чаши до максимума, като използвате бутон за ИЗБОР НА ЧАШИ (7)
  - Дръпнете лоста, за да може мляното кафе да изпадне
  - Повторете това действие, ако е останало мляно кафе във филтъра на контейнера за мляно кафе
  - Отстранете фунията, като я издърпате
  - Използвайте предоставената с машината четка, за да отстраните останалото мляно кафе
  - Използвайте кърпа, за да почистите внимателно контейнера за мляно кафе
  - Поставете фунията отново на мястото ѝ.

## КОГАТО ЛОГОТО ЗА „ПОЧИСТВАНЕ“ ПРЕМИГНЕ НА ЕКРАНА ИЛИ КОГАТО СМЕТНЕТЕ, ЧЕ Е НЕОБХОДИМО: ПРЕМАХНЕТЕ КОТЛЕНИЯ КАМЪК С РЕЖИМА ЗА ПОЧИСТВАНЕ

### ЗАЩО ТРЯБВА ДА СЕ ПРЕМАХВА КОТЛЕНИЯТ КАМЪК?

В кафе машината се натрупва котлен камък по естествен път. Премахването на котления камък запазва кафе машината и гарантира, че ще може да се използва по-дълго и да предоставя качествено кафе напред във времето. Котленият камък може да окаже трайно влияние на работата на машината. Неизправности, свързани с образуването на котлен камък, няма да бъдат покрити от гаранцията, в случай че продуктът бъде върнат.

### КОГА ТРЯБВА ДА СЕ ПРЕМАХВА КОТЛЕНИЯТ КАМЪК?

Когато е необходимо премахване на котления камък, сензорният екран за ПОЧИСТВАНЕ ще светне. Честотата на премахване на котления камък зависи от твърдостта на водата и броя цикли за варене. Ако забележите следните признаци: по-дълго време за изпълнение на цикъла, отделяне на повече пара, издаване на повече шум в края на цикъла, спиране на работа по средата на цикъла, то това означава, че в машината Ви се е натрупал котлен камък и той трябва да бъде премахнат. Котленият камък в кафе машината Ви трябва да се премахва около веднъж на месец в зависимост от твърдостта на водата.

### КАК СЕ ПРЕМАХВА КОТЛЕНИЯТ КАМЪК В КАФЕ МАШИНАТА

- Използвайте разтвора за премахване на котлен камък на KRUPS или 0,5 l бял оцет, разреден в 0,5 l студена вода или вода със стойна температура, фиг. 15.
- Изсипете разтвора в резервоара за вода (във филтъра не трябва да има кафе). фиг. 16.
- Натиснете бутона за ПОЧИСТВАНЕ (6), за да стартирате цикъла по премахване на котления камък. фиг. 17.
- Изчакайте до края на цикъла. За да изплакнете машината, я оставете да завърши 2 пълни цикъла за приготвяне на 10 – 15 чаши с чиста вода, но без кафе.
- Повторете това действие, ако е необходимо.

## ГАРАНЦИЯТА НЕ ПОКРИВА КАФЕ МАШИНИ, КОИТО НЕ РАБОТЯТ ИЛИ РАБОТЯТ НЕКАЧЕСТВЕНОВО ВСЛЕДСТВИЕ НА НЕОТСТРАНЕН КОТЛЕН КАМЪК

## ОТСТРАНЯВАНЕ НА НЕИЗПРАВНОСТИ

ПРОБЛЕМ	РЕШЕНИЕ
Кафето не потича или уредът не се включва.	<ul style="list-style-type: none"> <li>■ Уверете се, че уредът е свързан добре към работещ контакт и че е в положение „ВКЛ.“.</li> <li>■ Резервоарът за вода е празен.</li> <li>■ Има прекъсване на електрозахранването.</li> <li>■ Изключете машината от контакта, а след това отново я включете.</li> <li>■ Часовникът трябва да е препрограмиран след прекъсване на електрозахранването.</li> </ul>
В уреда изглежда има теч.	<ul style="list-style-type: none"> <li>■ Уверете се, че резервоарът за вода не е напълнен отвъд максималната граница.</li> <li>■ Уверете се, че резервоарите за вода не са повредени.</li> </ul>
Приготвянето на кафе отнема дълго време.	<ul style="list-style-type: none"> <li>■ Може да е дошло време за премахване на котления камък в уреда.</li> <li>■ Няколко вида минерали може да се натрупат в електрониката на кафе машината. Препоръчва се редовно премахване на котления камък в машината. Може да е необходимо това да се извършва по-често в зависимост от твърдостта на водата. За повече информация вижте раздел „Премахване на котления камък“.</li> <li>■ Внимание: не разглобявайте уреда.</li> </ul>
Държачът за филтър прелива или кафето тече прекалено бавно.	<ul style="list-style-type: none"> <li>■ Кафе машината се нуждае от почистване.</li> <li>■ Има твърде много кафе. Препоръчваме да използвате по една мерителна лъжица или една супена лъжица мляно кафе на чаша.</li> <li>■ Мляното кафе е твърде фино (напр. мляното кафе за еспресо не може да се използва в кафе машина с отцеждане).</li> <li>■ Между хартиения филтър и държача за филтър е попаднало мляно кафе.</li> <li>■ Хартиеният филтър не е отворен правилно или не е поставен добре.</li> <li>■ Изплакнете държача за филтър, преди да поставите хартиения филтър, така че да прилепне за влажните стени на кошницата на филтъра.</li> <li>■ В държача за филтър има повече от един хартиен филтър.</li> <li>■ Уверете се, че държачът за филтър е натиснат надолу докрай.</li> </ul>
В контейнера за мляно кафе има вода.	<ul style="list-style-type: none"> <li>■ Ако има мляно кафе в контейнера, отстранете го с лъжица или го изсипете в държача за филтър (вижте раздела „почистване на контейнера за мляно кафе“)</li> <li>■ Използвайте кърпа, за да избършете бавно водата.</li> <li>■ Уверете се, че няма вода в контейнера на държача за филтър.</li> </ul>

ПРОБЛЕМ	РЕШЕНИЕ
Контейнерът за мляно кафе още е пълен, но искам да сменя мляното кафе в него.	<ul style="list-style-type: none"> <li>■ Отстранете останалото мляно кафе в контейнера за мляно кафе с лъжица или го изсипете в държача за филтър (вижте раздела „почистване на контейнера за мляно кафе“)</li> <li>■ Напълнете контейнера за мляно кафе с ново мляно кафе.</li> </ul>
Мляното кафе се натрупва по турбината.	<ul style="list-style-type: none"> <li>■ Почистете контейнера за мляно кафе, като използвате лъжица или лоста (вижте раздела „почистване на контейнера за мляно кафе“)</li> <li>■ Отстранете турбината и я почистете със сапунена вода.</li> <li>■ Внимателно подсушете контейнера за мляно кафе и турбината.</li> <li>■ Поставете отново турбината.</li> <li>■ Напълнете контейнера за мляно кафе с мляно кафе.</li> </ul>
Кафето е твърде силно/твърде слабо.	<ul style="list-style-type: none"> <li>■ Увеличете или намалете силата на кафето си, като използвате бутона за СИЛАТА НА КАФЕТО, за изсипване на повече или по-малко кафе в държача за филтър.</li> <li>■ Увеличете или намалете броя чаши, като използвате бутона за 2 – 10 ЧАШИ, за да регулирате наситеността на кафето.</li> </ul>
Кафето има неприятен вкус.	<ul style="list-style-type: none"> <li>■ Почистете кафе машината.</li> <li>■ Мляното кафе не е подходящо за кафе машината Ви.</li> <li>■ Съотношението на кафе и вода не е достатъчно. Регулирайте го според Вашия вкус.</li> <li>■ Кафето не е с най-добро качество и свежест.</li> <li>■ Водата е с лошо качество.</li> </ul>
Кафето не тече.	<ul style="list-style-type: none"> <li>■ Проверете дали има вода в резервоара за вода.</li> <li>■ Системата за изтичане на кафето може да е блокирана. Можете да я почистите просто чрез изплакване с вода.</li> </ul>
Часът не е правилен. (има разлика в часа).	<ul style="list-style-type: none"> <li>■ Таймерът е синхронизиран и зависи от Вашата електрическа мрежа. Ако има разлика в часа, препоръчваме да програмирате часа веднъж седмично, за да сте сигурни, че е правилен.</li> </ul>

Ако уредът не винаги работи правилно, се обадете на отдела за обслужване на клиенти във Вашата държава.

Европейска директива 2012/19/ЕС относно отпадъци от електрическо и електронно оборудване (ОЕЕО) изисква старите домакински електроуреди да не се изхвърлят като нормални битови отпадъци. Старите уреди трябва да се изхвърлят разделно, за да се оптимизира възстановяването и рециклирането на материалите, които съдържат, и да се намали въздействието върху човешкото здраве и околната среда.

### Да пазим околната среда!



① Вашата машина съдържа много материали, които подлежат на възстановяване или рециклиране.  
 ➔ Занесете ги в център за събиране на отпадъци или в одобрен сервизен център за обработка.

## МЕЖДУНАРОДНА ОГРАНИЧЕНА ГАРАНЦИЯ НА KRUPS

 [www.krups.com](http://www.krups.com)

Този продукт **подлежи на ремонт** от KRUPS по време на и след **гаранционния период**. Аксесоари, консумативи и части, сменяеми от крайния потребител, могат да бъдат закупени, ако са налични на местно ниво, както е описано на интернет страницата на KRUPS [www.krups.com](http://www.krups.com)

### Гаранцията:

Този продукт е гарантиран от KRUPS (адресът на компанията и подробностите са включени в списъка на държавите на международната гаранция на KRUPS) срещу фабрични дефекти в материалите или изработката за период от 2 години с начална дата датата на покупка или датата на доставка (ограниченията на броя цикли на година може да са приложими и описани в този случай в ръководството с инструкции, доставено с продукта или налично на [www.krups.com](http://www.krups.com)).

Международната гаранция на производителя, предоставена от KRUPS, е допълнително предимство, което не засяга законите права на потребителите.

Международната гаранция на производителя покрива всички разходи, свързани с възстановяването на доказано дефектна продукт, така че той да отговаря на своите оригинални спецификации, чрез ремонт или смяна на дефектната част и необходимия труд. По избор на KRUPS, вместо да се ремонтира дефектен продукт, може да се осигури еквивалентен или по-добър заместител продукт. Единственото задължение на KRUPS, както и единственото разрешение за Вас по тази гаранция, са ограничени до такъв ремонт или замяна.

### Условия и изключения:

Международната гаранция на KRUPS важи само в рамките на гаранционния период и за онези държави, които са изброени в приложения списък на държавите, и е валидна само при представяне на доказателство за покупка. Продуктът може да бъде доставен директно лично в оторизиран сервизен център или трябва да бъде подходящо опакован и върнат чрез доставка с обратна разписка (или еквивалентен начин на пощенска доставка) до оторизиран сервизен център на KRUPS. Пълните данни за адреса на оторизираните сервизни центрове във всяка държава са посочени на уебсайта на KRUPS ([www.krups.com](http://www.krups.com)) или можете да ги получите, като се обадите на съответния телефонен номер, посочени в списъка на държавите, и да поискате съответния пощенски адрес.

KRUPS няма задължение да ремонтира или заменя продукт, който не е придружен от валидно доказателство за покупка.

Тази гаранция не покрива щети, възникнали в резултат на злоупотреба, небрежност, неспазване на инструкциите на KRUPS, използване на ток или напрежение, различни от посочените върху продукта, или модификация или неотроризиран ремонт на продукта. Освен това тя не покрива нормалното износване, поддръжката или смяната на консумативи или следното:

- използване на грешен тип вода или консуматив
- повреди вследствие на мълнии или пренапрежения
- котлен камък (всяко премахване на котления камък трябва да се извършва в съответствие с инструкциите за употреба)
- повреди или лоши резултати поради неподходящо напрежение или честота
- професионална или търговска употреба
- попадане на вода, прах или насекоми в продукта (с изключение на уреди с функции, специално проектирани за насекоми)
- механични повреди, претоварване
- аварии, включително пожар, наводнение, гръмотевичен удар и др.
- повреда на изделята от стъкло или порцелан в продукта

Тази гаранция не се прилага за продукт, който е бил подправен, или при повреди, причинени от неправилна употреба и грижи, неправилно опаковане от собственика или неправилната обработка от който и да е превозвач.

За да предложи най-добрия възможен следпродажбен сервиз и постоянно да подобрява удовлетвореността на клиентите си, KRUPS може да изпрати проучване на удовлетвореността до всички клиенти, които са ремонтирали или сменили своите продукти в оторизиран сервизен център на KRUPS.

Международната гаранция на KRUPS важи само за продукти, закупени в една от изброените държави, и използвани само за домашна употреба в една от държавите, изброени в списъка на държавите. Когато продукт е закупен в една от посочените държави и след това е използван в друга посочена държава:

- Международната гаранция на KRUPS не се прилага в случай на несъответствие на закупения продукт с местните стандарти, като напрежение, честота, щепсели, или несъответствие с други местни законови изисквания или други местни технически спецификации.
- Процесът на ремонт на продукти, закупени извън държавата на употреба, може да изисква по-дълго време, ако продуктът не се продава на местно ниво в държавата на използване на KRUPS.
- В случаите, когато продуктът не подлежи на ремонт в новата държава на използване, международната гаранция на KRUPS е ограничена до замяна с подобен продукт или алтернативен продукт със сходна цена, когато това е възможно.

### Законови права на потребителите:

Тази международна гаранция на KRUPS не засяга законите права, които потребителят може да има, или онези права, които не могат да бъдат изключени или ограничени, нито правата срещу търговеца на дребно, от когото потребителят е закупил продукта. Тази гаранция дава на потребителя специфични законови права, като потребителят може да има и други законови права, които варират според щата или държавата. Потребителят може да отстоява тези права по свое усмотрение.

### Само за Австралия:

Нашите стоки идват с гаранции, които не могат да бъдат изключени съгласно Австралийския закон за потребителите. Имате право на замяна или възстановяване на сумата при голяма повреда, както и на обезщетение за всяка друга разумно предвидима загуба или повреда. Освен това имате право да ремонтирате или замените стоките, ако стоките не са с приемливо качество и неизправността не представлява голяма повреда.

\*\*\* Моля, запазете този документ за справка, ако искате да предявите иск съгласно гаранцията

## OPIS

- |          |                                     |          |                       |
|----------|-------------------------------------|----------|-----------------------|
| <b>A</b> | Poklopac spremnika za kavu          | <b>E</b> | Poluga                |
| <b>B</b> | Brtva za poklopac spremnika za kavu | <b>F</b> | Spremnik za vodu      |
| <b>C</b> | Poklopac spremnika za vodu          | <b>G</b> | Indikator razine vode |
| <b>D</b> | Upravljačka ploča                   | <b>H</b> | Grijača ploča         |
| <b>1</b> | Tipka za uključivanje/isključivanje | <b>I</b> | Konus                 |
| <b>2</b> | Tipka za namještanje sata           | <b>J</b> | Držač filtera         |
| <b>3</b> | Tipka za namještanje minuta         | <b>K</b> | Poklopac vrča         |
| <b>4</b> | Tipka sata                          | <b>L</b> | Vrč                   |
| <b>5</b> | Tipka za ZADANO VRIJEME             | <b>M</b> | Ručka vrča            |
| <b>6</b> | Tipka za čišćenje                   | <b>N</b> | Četkica               |
| <b>7</b> | Tipka za broj šalice                |          |                       |
| <b>8</b> | Tipka za jačinu kave                |          |                       |
| <b>9</b> | Tipka START                         |          |                       |

## VAŽNE MJERE ZAŠTITE

**Kako biste izbjegli moguće ozljede uslijed nepropisne uporabe, prije prve uporabe uređaja pažljivo pročitajte upute za uporabu i sačuvajte ih za buduće potrebe: Proizvođač ne preuzima odgovornost u slučaju neodgovarajuće uporabe uređaja**

- Nije predviđeno da ovim uređajem rukuju osobe (uključujući djecu) ograničenih tjelesnih, osjetilnih ili mentalnih sposobnosti ili nedostatnog iskustva i znanja, osim ako ih nadzire osoba odgovorna za njihovu sigurnost koja im daje upute o načinu uporabe uređaja.
- Djecu je potrebno nadzirati kako biste se uvjerali da se ne igraju uređajem.
- Nemojte rabiti uređaj ako je strujni kabel ili utikač oštećen. Strujni kabel mora zamijeniti proizvođač, serviser ili slična kvalificirana osoba kako bi se izbjegle opasne situacije.
- Uređaj je predviđen samo za uporabu u zatvorenim prostorima u kućanstvu na nadmorskoj visini ispod 2 000 m.
- Uređaj, strujni kabel ili utikač nikad nemojte uranjati u vodu ni bilo kakvu drugu tekućinu.
- Uređaj je namijenjen samo za uporabu u kućanstvu.
- Nije namijenjen za sljedeće načine uporabe te se jamstvo na njih neće odnositi:
  - u kuhinjama za osoblje u trgovinama, uredima i drugim radnim okruženjima;
  - u poljoprivrednim gospodarstvima;
  - od strane gostiju u hotelima, motelima i drugim okruženjima stambenog tipa;
  - u ugostiteljskim objektima koji nude noćenje i doručak.

- Za čišćenje uređaja, a posebno dijelova koji dolaze u kontakt s namirnicama, uvijek se pridržavajte uputa za čišćenje.  
Odspojite uređaj.
  - Nemojte čistiti uređaj dok je vruć.
  - Čistite vlažnom krpom ili spužvom.
  - Nikada nemojte uranjati uređaj u vodu ili ga stavljati ispod vode koja teče.
- **UPOZORENJE:** Opasnost od ozljeda u slučaju neispravne uporabe aparata.
- **UPOZORENJE:** Nakon uporabe ne dotičite ploču za održavanje topline na kojoj se zadržava toplina. Tijekom postupka zagrijavanja vodite računa da dotičete samo ručku staklenog vrča dok se uređaj ne ohladi.
- Ovaj uređaj mogu rabiti djeca starosne dobi od najmanje 8 godina ako su pod nadzorom i ako su upućena u siguran način uporabe aparata te ako su potpuno svjesna potencijalnih opasnosti. Čišćenje i održavanje koje obavlja korisnik ne smiju obavljati djeca osim ako su starija od 8 godina i pod nadzorom odrasle osobe
- Uređaj i pripadajući kabel držite izvan dohvata djece mlađe od 8 godina.
- Ovaj uređaj mogu upotrebljavati osobe ograničenih fizičkih, osjetilnih ili mentalnih sposobnosti ili nedostatnog iskustva ili znanja ako su pod nadzorom ili ako su upućene u siguran način uporabe uređaja te ako su razumjele moguće opasnosti.
- Djeca ne smiju rabiti uređaj kao igračku.
- Ovaj uređaj za kavu ne smije se stavljati u kuhinjski ormarić tijekom uporabe.
- Funkcija DOZIRANJA KAVE:
  - Isključite uređaj i odspojite ga iz strujnog napajanja prije promjene nastavaka ili približavanja dijelovima koji se pomiču tijekom uporabe.
  - Uređaj uvijek odspojite od strujnog napajanja ako ga ostavljate bez nadzora i prije sastavljanja, rastavljanja ili čišćenja.
  - Djeca ne smiju rabiti ovu funkciju. Držite uređaj i pripadajući kabel izvan dohvata djece.
  - Funkciju DOZIRANJA KAVE mogu rabiti osobe ograničenih tjelesnih, osjetilnih ili mentalnih sposobnosti ili nedostatnog iskustva i znanja ako ih nadzire osoba odgovorna za njihovu sigurnost koja im daje upute o načinu sigurne uporabe funkcije DOZIRANJA KAVE i koja razumije opasnosti koje mogu nastati.
  - Djeca se ne smiju igrati s funkcijom DOZIRANJA KAVE.
- Prije priključivanja uređaja na strujno napajanje uvjerite se da snaga uređaja odgovara vašem sustavu strujnog napajanja i da je utičnica uzemljena.
- Svaka greška u električnom priključku poništiti će jamstvo.
- Odspojite uređaj iz strujnog napajanja nakon uporabe i pri čišćenju uređaja.
- Uređaj nemojte rabiti ako ne radi ispravno ili ako je oštećen. Ako se to dogodi, obratite se ovlaštenom servisnom centru.
- Sve zahvate, osim uobičajenog čišćenja i održavanja koje obavlja korisnik, mora obavljati ovlašteni servisni centar.

- Strujni kabel ne smije biti u blizini vrućih dijelova uređaja ili u doticaju s njima, u blizini izvora topline i ne smije se postavljati preko oštih rubova.
- Radi svoje sigurnosti upotrebljavajte samo pribor i zamjenske dijelove proizvođača koji su namijenjeni za vaš uređaj.
- Uređaj ne odspajajte od strujnog napajanja povlačenjem za kabel.
- Vrč za kavu nemojte nikada stavljati u mikrovalnu pećnicu, na plamen ili električne ploče za kuhanje.
- Ne ulijevajte vodu u vruć uređaj.
- Svi uređaji podliježu strogim postupcima provjere kvalitete. Ti postupci uključuju provjere stvarne primjene slučajno odabranih uređaja radi otkrivanja tragova uporabe.
- Kada rabite uređaj za kavu, uvijek zatvorite poklopac.
- Nemojte kuhati kavu ako u vrču ima kave.
- Kako bi se spriječilo prelijevanje, vrč je potrebno staviti na zagrijano postolje uređaja za kavu, jer u protivnom može doći do prelijevanja tople vode ili tople kave.
- Uređaj za kavu vrlo je vruć tijekom ciklusa infuzije. Uređajem rukujte pažljivo.
- Ne rastavljajte uređaj.
- Ne rabite vrč bez poklopca.
- Ne ulijevajte vruću vodu u spremnike.
- Ovaj uređaj za kavu ne smije se stavljati u kuhinjski ormarić tijekom uporabe.

## PRIJE PRVE UPORABE

### PRIJE PRVE UPORABE

- Uređaj za kavu stavite na čvrstu ravnu površinu.
- Spojite strujni kabel na zidnu utičnicu od 220 V do 240 V.
- Skinite naljepnice s vašeg uređaja za kavu.
- Prije prve uporabe uređaja za kavu pokrenite ciklus bez kave kako biste očistili uređaj. Spremnik za vodu napunite do maksimalnog ograničenja i pokrenite ciklus pritiskom tipke START (9).
- **VAŽNO:** vaš uređaj namijenjen radu samo s hladnom vodom ili vodom sobne temperature.

### POSTAVLJANJE SATA

- Kad prvi put uključite uređaj za kavu, na zaslonu će početi treperiti « 12:00 ». Sl. 1. Postavite vrijeme pritiskom tipke za namještanje sata (2) kako biste postavili sate i tipke za namještanje minuta (3) kako biste postavili minute. Sl. 2. Vrijeme će se pojaviti na zaslonu. Automatski će se postaviti nakon 10 sekundi ili pritiskom sljedećih tipki: tipke za zadano vrijeme (5), tipke sata (4) i tipke START (9).
- **NAPOMENA:** Vaš je sat sada postavljen i nastavit će prikazivati vrijeme, čak i kada je vaš uređaj u stanju pripravnosti. Ako želite ponovno postaviti vrijeme, pritisnite tipku sata (4). Zatim ponovite gore navedene korake za ponovno postavljanje sata.

## SPREMNIK ZA MLJEVENU KAVU

- Otvorite poklopac spremnika za mljevenu kavu. Sl. 3. Napunite spremnik mljevenom kavom. Nemojte staviti više od 400 g. Sl. 4.

**SAVJET:** Kako biste dobro sačuvali mljevenu kavu, čuvajte je na sobnoj temperaturi u spremniku za mljevenu kavu, dalje od vlage i svjetlosti.

Mljevena kava može izgubiti svoju aromu ako nije dobro sačuvana. Savjetujemo vam da upotrijebite količinu kave koja odgovara vašoj potrošnji u sljedećih 2 – 3 dana i kupujete pakiranja od 250 g.

- Ako mljevenu kavu slučajno ubacite u spremnik za vodu, nemojte započinjati ciklus. Očistite spremnik zato što bi inače kava mogla blokirati protok vode.
- Zatvorite poklopac spremnika za mljevenu kavu.

## PRIPREMA KAVE

- Otvorite poklopac spremnika za vodu (C). Sl. 5.
- Napunite vrč (L) hladnom vodom ili vodom sobne temperature, a zatim je ulijte u spremnik za vodu (F). Sl. 6.
- Broj šalica prikazan je oznakama na vrču i indikatoru razine vode na spremniku za vodu. Nemojte premašiti količinu za 10 šalica. Sl. 6.

**VAŽNO:** Imajte na umu da uređaj za kavu ne dozira vodu automatski u skladu s brojem šalica postavljenima za doziranje kave.

- Stavite vrč (L) na grijaću ploču (H), provjerite je li ispravno postavljen kako biste aktivirali mehanizam točenja kave.

## PRIPREMA KAVE POMOĆU SPREMNIKA ZA MLJEVENU KAVU

- U držač filtra (J) umetnite trajni filter ili papirnati filter. Ako rabite papirnati filter, savijte dno filtera kako biste bili sigurni da je u potpunosti otvoren i ispravno stavljen u držač filtera Sl. 8.
- **VAŽNO:** Provjerite prijanja li papirnati filter uz desnu stranu držača filtera
- Provjerite je li držač filtra (J) ispravno umetnut.
- Odaberite željeni broj šalica pritiskom tipke za broj šalica (7) Sl. 8. Automatski će se postaviti nakon 3 sekunde ili pritiskom tipke START (9).
- Odaberite željenu jačinu kave pritiskom tipke za jačinu kave (8) prije pokretanja ciklusa. Sl. 10. Automatski će se postaviti nakon 3 sekunde ili pritiskom tipke START (9).

**NAPOMENA:** Tim dvama parametrima mjerit će se količina mljevene kave na temelju vašeg odabira.

- Provjerite ima li u spremniku dovoljno kave.
- Zatreperit će indikator „pritisnite polugu”. Pritisnite polugu za automatsko ulijevanje mljevene kave u filter (J). Sl. 10. Držite polugu pritisnutom sve dok se na zaslonu ne pojavi odabrana količina šalica.
- Prije prve uporabe aparata za kavu provjerite je li papirnati filter presavijen na dnu i bočno.

- **ZA POSTIZANJE NAJBOLJE AROME:** Ako svojoj kavi želite dati dodatnu punoću i osebnost. Možete nakon dodavanja kave provjeriti i jednoliko rasporediti kavu u filtru prije no što pokrenete ciklus.
- Tipka START treperi, pritisnite tipku START (9) za pokretanje ciklusa. Sl. 11.
- Na kraju ciklusa pripreme kave uređaj se oglašava s tri zvučna signala.
- Nakon završetka ciklusa pripreme kave uređaj će pokrenuti način rada održavanja topline. Tipka START sporo će treperiti. Način rada održavanja topline završava nakon 30 minuta i uređaj se ponovno oglašava s tri zvučna signala.
- Za zaustavljanje uređaja tijekom ciklusa pritisnite tipku START (9) ili tipku za uključivanje/isključivanje (1).

## PRIPREMA KAVE BEZ UPORABE SPREMNIKA ZA MLJEVENU KAVU.

- Provjerite je li držač filtra (J) umetnut. Stavite trajni filter ili papirnati filter u držač filtera (J) Sl. 8. Ako rabite papirnati filter, provjerite je li u potpunosti otvoren i ispravno stavljen u držač filtra. Sl. 8.
- Filter napunite mljevenom kavom (7 grama mljevene kave po šalici). Nemojte staviti više od 70 g. Sl. 9.
- Držač filtera stavite natrag u uređaj.
- Pritisnite tipku START (9) za pokretanje ciklusa.
- Na kraju ciklusa pripreme kave uređaj će se oglasiti s tri zvučna signala. Nakon završetka ciklusa pripreme kave stroj će pokrenuti način rada održavanja topline. Tipka START sporo će treperiti. Način rada održavanja topline završava nakon 30 minuta i uređaj se ponovno oglašava s tri zvučna signala.
- Za zaustavljanje uređaja tijekom ciklusa pritisnite tipku START (9) ili tipku za uključivanje/isključivanje (1).

## NAPOMENA:

- Količina kave u vrču na kraju ciklusa manja je od količine vode ulivene u spremnik za vodu zato što otprilike 10 % vode apsorbiraju mljevena kava i filter.
- Na stražnjoj strani spremnika za vodu nalazi se otvor za prelijevanje. Ako dodate previše vode, ona će iscuriti iz tog otvora.
- Očistite svoj trajni filter između svake uporabe ili iskoristite novi papirnati filter.

## OPREZ:

**Kako bi se spriječilo prelijevanje, vrč je potrebno ispravno staviti na zagrijano postolje uređaja za kavu, jer u protivnom može doći do prelijevanja tople vode ili tople kave.**

**Uređaj za kavu vrlo je vruć tijekom ciklusa kuhanja kave. Uređajem rukujte pažljivo. Tijekom ciklusa kuhanja kave nemojte skidati držač filtra.**

**Nemojte dodavati vodu tijekom trajanja načina rada održavanja topline, u suprotnom može doći do ponovnog pokretanja ciklusa.**

**Broj u postavci broja šalica odgovara velikoj šalici kave. Primjerice, ako u postavkama postavite 10 šalica, taj broj odgovara 10 velikih šalica ili 15 malih šalica.**

## DRUGE ZNAČAJKE

### FUNKCIJA AUTOMATSKOG POKRETANJA (PROG)

- Vaš uređaj opremljen je programom za automatsko pokretanje.
- Provjerite je li sat postavljen na točno vrijeme. Ako nije, slijedite upute u odjeljku POSTAVLJANJE SATA.

### NAPOMENA:

Vrijeme postavljeno na uređaju vrijeme je početka ciklusa kuhanja kave (ne kraja ciklusa).

### POKRETANJE FUNKCIJE AUTOMATSKOG POKRETANJA

- Pritisnite tipku za zadano vrijeme (5) za postavljanje vremena. Sl. 12. Na zaslonu će se prikazati indikator zadanog vremena.
- Postavite vrijeme pritiskom tipke za namještanje sata (2) kako biste postavili sate i tipke za namještanje minuta (3) kako biste postavili minute. Za provjeru i izlaz iz načina PROG pritisnite bilo koju tipku osim tipke za čišćenje (6) i tipke za uključivanje/isključivanje (1). Vrijeme je automatski postavljeno nakon deset sekundi.
- Nemojte zaboraviti napuniti spremnik za vodu i filter za kavu. Uređaj je spreman za automatsko pokretanje u zadano vrijeme.

### FUNKCIJA AUTOMATSKOG POKRETANJA KADA JE VRIJEME VEĆ POSTAVLJENO

- Za ponovnu aktivaciju ili provjeru zadanog vremena u memoriji pritisnite tipku za zadano vrijeme (5).
- Za prekid spremljenog programa za automatsko pokretanje tipku za zadano vrijeme (5) držite pritisnutom 3 sekunde.

## ČIŠĆENJE

### NAKON SVAKOG CIKLUSA: OČISTITE DRŽAČ FILTERS I VRČ

- Nemojte čistiti uređaj ako je još uvijek vruć.
- Za uklanjanje iskorištene mljevene kave, maknite filter i držač filtra iz aparata za kavu. Sl. 14.
- Bacite mljevenu kavu i papirnati filter u smeće.
- Operite držač filtera u toploj vodi sa sapunom.

### OPREZ: Vrč nemojte stavljati u mikrovalnu pećnicu. Nijedan dio ovog uređaja za kavu nemojte stavljati u perilicu za posuđe.

- Uređaj za kavu očistite vlažnom krpom ili spužvom. Nikad nemojte rabiti abrazivna ili snažna sredstva za čišćenje na bilo kojem dijelu uređaja za kavu.
- Za čišćenje dijelova uređaja za kavu od nehrđajućeg čelika, navlažite meku krpu ili spužvu toplom vodom. Pažljivo prebrišite suhom krpom. Za tvrdokornije mrlje rabite krpom s octom.
- Uređaj nemojte uranjati u vodu ili ga stavljati pod vodu iz slavine.

### KAD JE SPREMNIK ZA MLJEVENU KAVU SKORO PRAZAN: OČISTITE SPREMNIK ZA MLJEVENU KAVU

- Skinite poklopac spremnika za mljevenu kavu
- Ako je spremnik i dalje napunjen kavom:

#### ŽLICOM

- Uklonite većinu mljevene kave žlicom

#### POLUGOM

- Namjestite jačinu kave na najvišu s pomoću tipke za jačinu kave (8)
- Namjestite broj šalica na najveći broj s pomoću tipke za broj šalica (7)
- Povucite polugu da mljevena kava padne
- Ponovite postupak ako još uvijek ima ostataka mljevene kave u filtru i spremniku mljevene kave
- Povlačenjem izvadite dodatak konusnog oblika
- Uklonite ostatke mljevene kave s pomoću četkice koju ste dobili uz uređaj
- Spremnik za mljevenu kavu pažljivo očistite krpom
- Dodatak konusnog oblika vratite natrag na njegovo mjesto.

### KAD NA ZASLONU TREPERI OZNAKA „CLEAN” (OČISTI) ILI KADA MISLITE DA JE POTREBNO: UKLONITE KAMENAC S POMOĆU NAČINA RADA ZA ČIŠĆENJE

#### ZAŠTO UKLANJATI KAMENAC?

Kamenac se prirodno pojavljuje u vašem uređaju za kavu. Uklanjanjem kamenca čuvate svoj uređaj za kavu i na taj ćete način osigurati da traje duže i da duže vrijeme dobivate kvalitetniju kavu. Kamenac može trajno utjecati na rad uređaja. U slučaju vraćanja proizvoda, kvarovi povezani s kamencem nisu pokriveni jamstvom.

#### KADA UKLANJATI KAMENAC?

Kad je potrebno ukloniti kamenac, zasvijetlit će dodirna tipka za čišćenje. Učestalost uklanjanja kamenca ovisi o tvrdoći vode i broju ciklusa pripreme kave. Ako uočite sljedeće znakove: duže trajanje ciklusa, prekomjerno parenje, više buke na kraju ciklusa ili zaustavljanje usred ciklusa, to znači da je došlo do nakupljanja kamenca u vašem uređaju te da je potrebno ukloniti kamenac. Na vašem bi uređaju za kavu trebalo uklanjati kamenac jedanput mjesečno ovisno o tvrdoći vode.

#### KAKO UKLONITI KAMENAC S UREĐAJA ZA KAVU

- Upotrijebite otopinu za uklanjanje kamenca tvrtke KRUPS ili 0,5 l octa razrijeđenog u 0,5 l hladne vode ili vode sobne temperature Sl. 15.
- Otopinu ulijte u spremnik za vodu (bez kave u filtru). Sl. 16.
- Pritisnite tipku za čišćenje (6) za pokretanje ciklusa uklanjanja kamenca. Sl. 17.
- Pričekajte do završetka ciklusa. Za čišćenje uređaja pokrenite 2 puna ciklusa za 10 – 15 šalica s čistom vodom, ali bez kave.
- Prema potrebi ponovite postupak.

### JAMSTVOM NISU POKRIVENI UREĐAJI ZA KAVU KOJI NE RADE, ILI RADE LOŠE, ZBOG NEDOVOLJNOG UKLANJANJA KAMENCA.

## RJEŠAVANJE PROBLEMA

PROBLEM	RJEŠENJE
Kava se ne kuha ili se uređaj ne uključuje.	<ul style="list-style-type: none"> <li>■ Provjerite je li uređaj dobro priključen u radnu utičnicu i da se nalazi u položaju „UKLJUČENO”.</li> <li>■ Spremnik za vodu je prazan.</li> <li>■ Došlo je do nestanka struje.</li> <li>■ Odspojite uređaj, a zatim ga ponovno spojite na strujno napajanje.</li> <li>■ Sat je potrebno ponovno programirati nakon nestanka struje.</li> </ul>
Čini se da uređaj ispušta tekućinu.	<ul style="list-style-type: none"> <li>■ Budite sigurni da spremnik za vodu nije napunjen iznad maksimalnog ograničenja.</li> <li>■ Budite sigurni da spremnik za vodu nije oštećen.</li> </ul>
Postupak kuhanja dugo traje.	<ul style="list-style-type: none"> <li>■ Možda je vrijeme za uklanjanje kamenca iz uređaja.</li> <li>■ U krugu uređaja za kavu može se nakupiti nekoliko minerala. Preporučujemo redovito uklanjanje kamenca iz uređaja. To može biti potrebno obavljati češće ovisno o tvrdoći vode. Više informacija potražite u odjeljku „Uklanjanje kamenca”.</li> <li>■ Oprez: Nemojte rastavljati uređaj.</li> </ul>
Držač filtra prelijeva ili kava teče presporo.	<ul style="list-style-type: none"> <li>■ Potrebno je očistiti uređaj za kavu.</li> <li>■ Ima previše kave. Preporučujemo uporabu jedne mjerne žlice ili jedne velike žlice mljevene kave po šalici.</li> <li>■ Mljevena kava previše je fino mljevena (npr. mljevena kava za espresso ne može se upotrebljavati u aparatu za kavu s kapanjem).</li> <li>■ Mljevena kava nalazi se između papirnato g filtra i držača filtra.</li> <li>■ Papirnati filter nije propisno otvoren ili nije dobro postavljen.</li> <li>■ Isperite držač filtera prije stavljanja papirnato g filtera tako da nalegne na vlažne zidove košarice filtra.</li> <li>■ U držaču filtra ima više od jednog papirnato g filtera.</li> <li>■ Budite sigurni da je držač filtera gurnut do kraja.</li> </ul>
U spremniku za mljevenu kavu ima vode.	<ul style="list-style-type: none"> <li>■ Ako u spremniku za mljevenu kavu ima vode, maknite je s pomoću žlice ili ubacite u držač filtra (pogledajte odjeljak „Čišćenje spremnika za mljevenu kavu”)</li> <li>■ Krpom lagano očistite vodu.</li> <li>■ Budite sigurni da u spremniku držača filtra nema vode.</li> </ul>

PROBLEM	RJEŠENJE
Spremnik za mljevenu kavu i dalje je pun, ali želim promijeniti mljevenu kavu koja se u njemu nalazi.	<ul style="list-style-type: none"> <li>■ Maknite preostalu kavu iz spremnika za mljevenu kavu s pomoću žlice ili ubacite u držač filtra (pogledajte odjeljak „Čišćenje spremnika za mljevenu kavu”).</li> <li>■ Napunite spremnik za mljevenu kavu novom kavom.</li> </ul>
Na turbini ima nakupina mljevene kave.	<ul style="list-style-type: none"> <li>■ Spremnik za mljevenu kavu očistite s pomoću žlice ili poluge (pogledajte odjeljak „Čišćenje spremnika za mljevenu kavu”).</li> <li>■ Izvadite turbinu i očistite je vodom sa sapunom.</li> <li>■ Pažljivo osušite spremnik za mljevenu kavu i turbinu.</li> <li>■ Zamijenite turbinu.</li> <li>■ Spremnik za mljevenu kavu napunite mljevenom kavom.</li> </ul>
Kava je prejaka/preslaba.	<ul style="list-style-type: none"> <li>■ Povećajte ili smanjite jačinu kave s pomoću tipke za jačinu kave kako bi u držač filtra ušlo više ili manje kave.</li> <li>■ Povećajte ili smanjite broj šalica s pomoću tipke za 2 – 10 šalica kako biste regulirali intenzitet kave.</li> </ul>
Kava ima loš okus.	<ul style="list-style-type: none"> <li>■ Očistite uređaj za kavu.</li> <li>■ Mljevena kava ne odgovara vašem uređaju za kavu.</li> <li>■ Omjer kave i vode nije dovoljan. Namjestite omjer kako biste prilagodili prema svom ukusu.</li> <li>■ Kvaliteta i svježina kave nisu najbolji.</li> <li>■ Voda je loše kvalitete.</li> </ul>
Kava ne teče.	<ul style="list-style-type: none"> <li>■ Provjerite ima li vode u spremniku za vodu.</li> <li>■ Sustav protoka kave možda je začepljen. Možete ga jednostavno očistiti ispiranjem vodom.</li> </ul>
Vrijeme nije točno. (Postoji vremenska razlika).	<ul style="list-style-type: none"> <li>■ Uklopni sat sinkronizira se i to ovisi o vašoj strujnoj mreži. Ako postoji vremenska razlika, preporučujemo da jedanput tjedno programirate vrijeme kako biste bili sigurni da je točno.</li> </ul>

Ako uređaj ne radi uvijek ispravno, nazovite korisničku službu u svojoj zemlji.

U europskoj Direktivi 2012/19/EU o otpadnoj električnoj i elektroničkoj opremi (OEEO) zahtijeva se da se stari kućanski uređaji ne odlažu u normalan komunalni otpad. Stari uređaji trebaju se sakupljati odvojeno kako bi se optimizirala njihova uporaba i reciklaža materijala koje sadrže te smanjio negativan utjecaj na ljudsko zdravlje i okoliš.

### Pomozite u zaštiti okoliša!



- ① Vaš uređaj sadrži mnogo materijala koje je moguće obnoviti ili reciklirati.
- ➔ Odnosite ga u sabirni centar ili u ovlaštenu servisnu centar na daljnju obradu.



## OGRANIČENO MEĐUNARODNO JAMSTVO TVRTKE KRUPS

 : [www.krups.com](http://www.krups.com)

Ovaj proizvod može **popravljati** tvrtka KRUPS tijekom i nakon razdoblja **trajanja** jamstva.

Dodatci, potrošni materijali i dijelovi koje zamijeni krajnji korisnik mogu se kupiti ako su lokalno dostupni, kako je opisano na web-mjestu tvrtke KRUPS [www.krups.com](http://www.krups.com)

### Jamstvo:

Ovaj proizvod pod jamstvom je tvrtke KRUPS (adresa tvrtke i pojedinosti nalaze se na popisu zemalja Međunarodnog jamstva tvrtke KRUPS) u slučaju oštećenja u proizvodnji materijala ili izrade za razdoblje od 2 godine počevši od datuma kupnje ili datuma dostave (mogu se primjenjivati ograničenja godišnjeg broja ciklusa i u tom slučaju opisati u uputama za uporabu koje se isporučuju s proizvodom ili su dostupne na [www.krups.com](http://www.krups.com)).

Međunarodno jamstvo proizvođača tvrtke KRUPS dodatna je prednost na koju ne utječu ustavna prava potrošača.

Međunarodno jamstvo proizvođača obuhvaća sve troškove povezane s obnovom oštećenog proizvoda kako bi bio u skladu sa svojim izvornim specifikacijama kroz popravak ili zamjenu svih oštećenih dijelova i potrebnog rada. Ako tvrtka KRUPS tako odluči, umjesto popravka oštećenog proizvoda može izdati jednakovrijedni zamjenski proizvod. Jedina odgovornost tvrtke KRUPS i ekskluzivno rješenje za vas u skladu s ovim jamstvom ograničeni su na taj popravak ili zamjenu.

### Uvjeti i izuzeća:

Međunarodno jamstvo tvrtke KRUPS primjenjuje se samo tijekom razdoblja trajanja jamstva i na one zemlje navedene u popisu zemalja te je valjano samo uz predložene dokaze o kupnji. Proizvod se može osobno odvesti u ovlašteni servisni centar ili mora biti odgovarajuće zapakiran te vraćen preporučenom pošiljkom (ili istovjetnom metodom slanja) u ovlašteni servisni centar tvrtke KRUPS. Pojedinosti o adresi svakog ovlaštenog servisnog centra svake zemlje navedene su na web-mjestu tvrtke KRUPS ([www.krups.com](http://www.krups.com)), a možete nazvati broj telefona naveden na popisu zemalja kako biste zatražili odgovarajuću adresu slanja.

Tvrtka KRUPS nije obvezna popraviti ili zamijeniti proizvod koji nije popraćen valjanim dokazom o kupnji.

Ovo jamstvo neće pokriti štetu nastalu kao rezultat neispravne uporabe, nemara, nepridržavanja uputa tvrtke KRUPS, uporabe pri struji ili naponu koji nije naveden na proizvodu, ili preinake ili neovlaštenog popravka proizvoda. Ne pokriva ni uobičajeno trošenje i habanje, održavanje ili zamjenu potrošnih materijala ili sljedeće:

- uporabu krive vrste vode ili potrošnih materijala
- oštećenja koja su rezultat strujnog udara
- čišćenje kamenca (svako uklanjanje kamenca mora se provoditi u skladu s uputama za uporabu)
- oštećenja ili loše rezultate zbog neodgovarajućeg napona ili frekvencije
- profesionalnu ili komercijalnu uporabu
- ulazak vode, prašine ili insekata u proizvod (ne odnosi se na uređaje posebno osmišljene za insekte)
- mehanička oštećenja, preopterećenje
- nezgode koje uključuju požar, poplavu, udar itd.
- oštećenja staklenih ili porculanskih dijelova proizvoda

Ovo jamstvo ne primjenjuje se na proizvod koji se zloupotrijebio ili na oštećenja nastala zbog neodgovarajuće uporabe i njege, neodgovarajućeg pakiranja od strane vlasnika ili neodgovarajućeg rukovanja prijevoznika.

Kako bi ponudila najbolju moguću postprodajnu uslugu i neprestano poboljšavala zadovoljstvo kupaca, tvrtka KRUPS može poslati anketu o zadovoljstvu svim kupcima koji su popravljali svoj proizvod ili ga zamijenili u ovlaštenom servisnom centru tvrtke KRUPS.

Međunarodno jamstvo tvrtke KRUPS primjenjuje se samo na proizvode kupljene u jednoj od navedenih zemalja i koji se rabe u domaćinstvu u jednoj od zemalja navedenih na popisu zemalja. U slučaju kad se proizvod kupi u jednoj zemlji, a zatim rabi u drugoj zemlji s popisa:

- Međunarodno jamstvo tvrtke KRUPS ne primjenjuje se u slučaju nesukladnosti kupljenog proizvoda s lokalnim standardima poput napona, frekvencije, strujnih kabela ili nesukladnosti s drugim pravnim zahtjevima ili drugim lokalnim tehničkim specifikacijama.
- Proces popravka za proizvode kupljene izvan zemlje uporabe može trajati duže ako proizvod nije lokalno prodala tvrtka KRUPS u zemlji upotrebe.
- U slučajevima kad se proizvod ne može popraviti u novoj zemlji, međunarodno jamstvo tvrtke KRUPS ograničeno je na zamjenu sličnim proizvodom ili alternativnim proizvodom sa sličnim troškom, **kad je to moguće**.

### Ustavna prava potrošača:

Ovo međunarodno jamstvo tvrtke KRUPS ne utječe na ustavna prava koja potrošač može imati ili na ona prava koja se ne mogu izuzeti ili ograničiti, niti na prava u odnosu na trgovca od kojeg je kupac kupio proizvod. Ovo jamstvo potrošaču daje posebno zakonsko pravo, a potrošač može imati i druga zakonska prava koja se razlikuju od države do države ili od zemlje do zemlje. Potrošač se može pozvati na takva prava na vlastitu odgovornost.

### Samo za Australiju:

Naša roba dolazi s jamstvima koja se ne mogu izuzeti u skladu s australskim Zakonom o zaštiti potrošača. Imate pravo na zamjenu ili povrat novca u slučaju velikog kvara i naknadu za sve druge razumno predviđene gubitke ili oštećenja. Imate pravo i na popravak ili zamjenu robe ako roba nije odgovarajuće kvalitete i ako kvar nije veliki kvar.

\*\*\* Sačuvajte ovaj dokument u slučaju da želite podnijeti pritužbu u skladu s ovim jamstvom

## DESCRIERE

- |          |   |          |                               |
|----------|---|----------|-------------------------------|
| <b>A</b> | Capac recipient de cafea                    | <b>E</b> | Manetă                        |
| <b>B</b> | Garnitură capac pentru recipientul de cafea | <b>F</b> | Rezervor de apă               |
| <b>C</b> | Capac rezervor de apă                       | <b>G</b> | Indicator al nivelului de apă |
| <b>D</b> | Panou de comandă                            | <b>H</b> | Placă de încălzire            |
|          | <b>1</b> Buton pornit/oprit                 | <b>I</b> | Con                           |
|          | <b>2</b> Buton ORE                          | <b>J</b> | Suport de filtru              |
|          | <b>3</b> Buton MINUTE                       | <b>K</b> | Capacul carafei               |
|          | <b>4</b> Buton CEAS                         | <b>L</b> | Carafă                        |
|          | <b>5</b> BUTON presetare                    | <b>M</b> | Mâner carafă                  |
|          | <b>6</b> Buton pentru CURĂȚARE              | <b>N</b> | Perie                         |
|          | <b>7</b> Buton pentru SELECTAREA CEȘȚII     |          |                               |
|          | <b>8</b> Buton pentru TĂRIA CAFELEI         |          |                               |
|          | <b>9</b> Buton pentru CURĂȚARE              |          |                               |

## INSTRUCȚIUNI IMPORTANTE

**Vă rugăm să citiți cu atenție manualul de instrucțiuni înainte de a utiliza aparatul pentru prima dată, pentru a evita potențiale accidente cauzate de utilizarea greșită, și să păstrați manualul pentru consultare ulterioară: Producătorul nu își asumă nicio responsabilitate pentru utilizarea inadecvată.**

- Acest aparat nu este destinat utilizării de către persoane (inclusiv copii) cu capacități fizice, senzoriale sau mintale reduse, sau lipsite de experiență și cunoștințe, cu excepția cazului în care acestea sunt supravegheate sau instruite în prealabil cu privire la utilizarea aparatului de către o persoană responsabilă de securitatea lor.
- Copiii trebuie supravegheați pentru a vă asigura că nu se joacă cu aparatul.
- Nu folosiți aparatul în cazul în care cablul de alimentare sau ștecărul sunt deteriorate. Dacă s-a deteriorat, cablul de alimentare trebuie înlocuit de către producător, service-ul autorizat al acestuia sau o altă persoană calificată similar, pentru evitarea pericolelor.
- Aparatul a fost conceput numai pentru uz casnic și în interior, doar la o altitudine sub 2000 m.
- Nu scufundați aparatul, cablul de alimentare sau ștecărul în apă sau în orice alt lichid.
- Aparatul dumneavoastră este destinat numai pentru uz casnic.
- Nu este destinat să fie utilizat în următoarele situații, iar garanția nu se va aplica pentru:
  - spații dedicate personalului din magazine, birouri și alte medii de lucru;
  - ferme;
  - utilizare de către clienți în hoteluri, moteluri și alte locații de tip rezidențial;
  - locații de tip pensiune.

- Urmați întotdeauna instrucțiunile privind curățarea aparatului, acordând atenție specială curățării porțiunilor care intră în contact cu alimentele.
  - Scoateți aparatul din priză.
  - Nu curățați aparatul dacă este încă fierbinte.
  - Curățați cu o lavetă umedă sau cu un burete.
  - Nu scufundați niciodată aparatul în apă și nu-l așezați sub jetul de apă de la robinet.
- **AVERTISMENT:** Dacă nu folosiți corect aparatul, riscați să vă răniți.
- **AVERTISMENT:** După utilizare, nu atingeți placa pentru menținere la cald, care este supusă la căldură reziduală. Asigurați-vă că manevrați doar mânerul recipientului de sticlă în timpul încălzirii și până la răcirea completă.
- Aparatul poate fi utilizat de copii peste 8 ani numai dacă sunt supravegheați și instruiți în prealabil cu privire la utilizarea aparatului în siguranță și sunt perfect conștienți de pericolele implicate. Curățarea și întreținerea de către utilizator nu se vor face decât de copii cu vârsta peste 8 ani, care sunt supravegheați de către un adult.
- Nu lăsați aparatul și cablul de alimentare al acestuia la îndemâna copiilor cu vârste mai mici de 8 ani.
- Aparatul poate fi utilizat de persoane cu capacități fizice, senzoriale sau mintale reduse ori care sunt lipsite de experiență sau nu posedă cunoștințele necesare dacă au beneficiat de supraveghere sau au primit instrucțiuni cu privire la utilizarea în siguranță a aparatului și înțeleg pericolele.
- Copiilor nu le este permis să se joace cu aparatul.
- Cafetiera nu trebuie așezată în dulap în timpul funcționării.
- Pentru funcția DOZARE CAFEA:
  - Opriti aparatul și deconectați-l de la sursa de alimentare înainte de a schimba accesoriile sau de a vă apropia de componentele mobile în timpul funcționării.
  - Deconectați întotdeauna aparatul de la priză dacă este lăsat nesupravegheat și înainte de asamblare, demontare sau curățare.
  - Această funcție nu trebuie utilizată de copii. Aparatul și cablul său nu trebuie lăsate la îndemâna copiilor.
  - Funcția DOZARE CAFEA poate fi utilizată de către persoane cu capacități fizice, senzoriale sau mintale reduse ori lipsite de experiență și cunoștințe dacă au fost supravegheate sau instruite în prealabil cu privire la utilizarea în siguranță a funcției DOZARE CAFEA și înțeleg pericolele pe care le presupune aceasta.
  - Copiii nu trebuie să se joace cu funcția DOZARE CAFEA.
- Înainte de a conecta aparatul la priză asigurați-vă că puterea pe care echipamentul o folosește este compatibilă cu instalația dumneavoastră electrică și că priza are împământare.
- Orice eroare constatată la conexiunea electrică va anula garanția.
- Scoateți aparatul din priză atunci când nu îl mai utilizați și atunci când îl curățați.

- Nu folosiți aparatul dacă nu funcționează corect sau dacă este deteriorat. Dacă acest lucru se întâmplă, returnați aparatul la un centru de service autorizat.
- Orice altă intervenție în afară de activitățile de curățare și întreținere zilnică realizate de client trebuie efectuată de către un centru de service autorizat.
- Cablul de alimentare nu trebuie să fie în apropiere sau în contact cu părțile fierbinți ale aparatului, lângă o sursă de căldură sau pe o muchie ascuțită.
- Pentru siguranța dumneavoastră, utilizați doar accesoriile și piesele de schimb de la producător și care sunt potrivite pentru aparatul dumneavoastră.
- Nu trageți de cablul de alimentare pentru a scoate aparatul din priză.
- Nu așezați niciodată carafa de cafea în cuptorul cu microunde, pe flacără sau pe plite electrice.
- Nu umpleți aparatul cu apă dacă este încă fierbinte.
- Toate aparatele sunt supuse unor proceduri stricte de control al calității. Acestea includ teste de utilizare efectivă efectuate asupra unor aparate selectate aleatoriu, lucru care poate explica eventuale urme de folosire.
- Închideți întotdeauna capacul în timpul funcționării cafetierei.
- Nu măcinați cafea dacă în carafă deja există cafea.
- Pentru a evita revărsarea lichidului, carafa trebuie să fie așezată pe baza încălzită a cafetierei, altfel este posibil ca apa caldă sau cafeaua fierbinte să se reverse.
- Cafetiera devine foarte fierbinte în timpul ciclului de infuzare. Vă rugăm să manevrați aparatul cu atenție.
- Nu dezasamblați aparatul.
- Nu folosiți carafa fără capac.
- Nu turnați apă fierbinte în rezervoare.
- Cafetiera nu trebuie așezată în dulap în timpul funcționării.

## ÎNAINTE DE PRIMA UTILIZARE

### ÎNAINTE DE PRIMA UTILIZARE

- Așezați cafetiera pe o suprafață tare și plată.
- Conectați cablul de alimentare la o priză de perete cu tensiunea de 220 V - 240 V.
- Îndepărtați autocolantele de pe cafetieră.
- Înainte de a folosi cafetiera pentru prima dată, porniți un ciclu fără cafea, pentru a clăti circuitul. Umpleți rezervorul de apă până la nivelul maxim și porniți un ciclu apăsând butonul START (9).
- **IMPORTANT:** aparatul dumneavoastră este construit să funcționeze doar cu apă rece sau apă la temperatura camerei.

### SETAREA CEASULUI

- Când conectați cafetiera pentru prima dată, pe afișaj va apărea ora „12:00”, care va clipi. Fig. 1. Setati ora apăsând butonul ORE (2) pentru a seta ora și butonul

MINUTE (3) pentru a seta minutele. Fig. 2. Ora setată va apărea pe afișaj. Aceasta se va seta automat după 10 secunde sau prin apăsarea următoarelor butoane: Butonul presetare oră (5), butonul CEAS (4), butonul START (9).

- **NOTĂ:** Ceasul este acum setat și va continua să afișeze ora, chiar și când aparatul dumneavoastră este în modul de așteptare. Dacă doriți să setați din nou ora, apăsați butonul CEAS (4). Apoi repetați pașii de mai sus pentru a reseta ceasul.

### RECIPIENTUL PENTRU CAFEA MĂCINATĂ

- Ridicați capacul recipientului pentru cafea măcinată. Fig. 3. Umpleți recipientul cu cafea măcinată. Nu depășiți cantitatea de 400 g. Fig. 4.

**SUGESTIE:** Pentru a menține proprietățile cafelei măcinate mențineți-o la temperatura camerei în recipientul pentru cafea măcinată, într-un loc uscat și întunecos.

Cafeaua măcinată își poate pierde aroma dacă nu este protejată corespunzător. Vă sfătuim să folosiți o cantitate de cafea echivalentă cu consumul dumneavoastră din următoarele 2-3 zile și să alegeți pungă de 250 g.

- Dacă din greșeală vărsați cafea măcinată în rezervorul de apă nu porniți un ciclu de funcționare. Curățați rezervorul, altfel cafeaua ar putea bloca circuitul de apă.
- Închideți capacul recipientului pentru cafea măcinată.

## CUM SE PREPARĂ CAFEAUA

- Deschideți capacul rezervorului de apă (C). Fig. 5.
- Umpleți carafa (L) cu apă rece sau apă la temperatura camerei și apoi turnați-o în rezervorul de apă (F). Fig. 6.
- Numărul de cești este indicat de marcajele de pe carafă și de indicatorul nivelului de apă de pe rezervorul de apă. Nu depășiți 10 cești. Fig. 6.

**IMPORTANT:** Vă rugăm să aveți în vedere faptul că la cafetieră apa nu este dozată în mod automat în funcție de numărul de cești setat pentru dozarea cafelei.

- Așezați carafa (L) pe placa de încălzire (H) și asigurați-vă că este așezată în mod corect pentru a activa mecanismul de turnare a cafelei.

### PREPARAREA CAFELEI FOLOSIND CUTIA DE DEPOZITARE A CAFELEI MĂCINATE

- Introduceți un filtru permanent sau un filtru de hârtie în suportul de filtru (J). Dacă folosiți un filtru de hârtie, pliați partea de jos a acestuia pentru a vă asigura că este deschis complet și că este poziționat corect în suportul de filtru. Fig. 8.
- **IMPORTANT:** Asigurați-vă că filtrul de hârtie este așezat în partea din dreapta a suportului de filtru.
- Asigurați-vă că suportul de filtru (I) este introdus corect.
- Selectați numărul de cești dorit apăsând butonul pentru SELECTAREA CEȘTII (7) Fig. 8. Acesta se va seta automat după 3 secunde sau prin apăsarea butonului START (9).

- Selectați tăria dorită a cafelei prin apăsarea butonului pentru TĂRIA CAFELEI (8) înainte de pornirea ciclului. Fig. 10. Aceasta se va seta automat după 3 secunde sau prin apăsarea butonului START (9).

**NOTĂ:** Acești doi parametri vor măsura cantitatea de cafea măcinată în funcție de selecția dumneavoastră.

- Asigurați-vă că există suficientă cafea măcinată în recipient.
- Indicatorul „apăsați maneta” va lumina intermitent. Apăsați maneta pentru a vărsa automat cafeaua măcinată în filtru (J). Fig. 10. Apăsați maneta până când pe ecran apare cantitatea de cești selectată.
- Înainte de prima utilizare a cafetierei, asigurați-vă că filtrul din hârtie este pliat în partea de jos și pe lateral.
- **PENTRU CEA MAI BUNĂ AROMĂ:** Dacă doriți să oferiți cafelei mai multă aromă și intensitate. După măcinarea boabelor, puteți verifica și distribui uniform cafeaua măcinată în filtru înainte de pornirea ciclului.
- Butonul START luminează intermitent și puteți apăsa butonul START (9) pentru a începe ciclul. Fig. 11.
- Aparatul va emite 3 semnale sonore la finalul ciclului de preparare a cafelei.
- După ce ciclul de preparare a cafelei se încheie, aparatul va intra în modul de menținere la cald. Butonul START va începe să lumineze intermitent. Modul de menținere la cald se oprește după 30 de minute, când se emit din nou 3 semnale sonore.
- Pentru a opri cafetiera în timpul ciclului, apăsați butonul START (9) sau butonul ON/OFF (pornire/oprire) (1).

### PREPARAREA CAFELEI FĂRĂ A FOLOSI CUTIA DE DEPOZITARE A CAFELEI MĂCINATE

- Asigurați-vă că suportul de filtru (J) este introdus. Introduceți un filtru permanent sau un filtru de hârtie în suportul de filtru (J) Fig. 8. Dacă folosiți un filtru de hârtie, asigurați-vă că este deschis complet și că este poziționat corect în suportul de filtru. Fig. 8.
- Umpleți filtrul cu cafea măcinată (7 grame de cafea măcinată pentru o ceașcă). Nu depășiți cantitatea de 70 de grame. Fig. 9.
- Așezați suportul de filtru înapoi în aparat.
- Apăsați butonul START (9) pentru a începe ciclul.
- Aparatul va emite 3 semnale sonore la finalul ciclului de preparare a cafelei. După ce ciclul de preparare a cafelei se încheie, aparatul va intra în modul de menținere la cald. Butonul START va începe să lumineze intermitent. Modul de menținere la cald se oprește după 30 de minute, când se emit din nou 3 semnale sonore.
- Pentru a opri cafetiera în timpul ciclului, apăsați butonul START (9) sau butonul ON/OFF (pornire/oprire) (1).

### NOTĂ:

- Cantitatea de cafea din carafă de la sfârșitul ciclului este mai mică decât cantitatea de apă turnată în rezervor, deoarece un procent de aproximativ 10%

din aceasta este absorbit de cafeaua măcinată și de filtru.

- Rezervorul de apă este dotat cu o deschidere de preaplin, aflată în partea din spate. Dacă adăugați prea multă apă, aceasta va ieși prin această deschidere.
- Curățați filtrul permanent după fiecare utilizare sau folosiți un filtru de hârtie nou.

#### ATENȚIE:

**Pentru a evita revărsarea lichidului, carafa trebuie să fie așezată corect pe placa de încălzire a cafetierei, altfel este posibil ca apa caldă sau cafeaua fierbinte să se reverse.**

**Cafetiera devine foarte fierbinte în timpul ciclului de preparare a cafelei. Vă rugăm să manevrați aparatul cu atenție. Nu scoateți suportul de filtru în timpul ciclului de preparare a cafelei.**

**Nu adăugați apă când modul de menținere la cald este activat, altfel ciclul de funcționare va începe din nou.**

**Numărul de setare a ceștilor corespunde unei cești mari de cafea. Spre exemplu, dacă setați 10 cești, această setare reprezintă echivalentul a 10 cești mari sau 15 cești mici.**

## ALTE FUNCȚII

### FUNCȚIA PORNIRE AUTOMATĂ (PROG)

- Aparatul dumneavoastră este dotat cu un program de pornire automată.
- Verificați dacă ceasul este setat la ora corectă. În caz contrar, respectați instrucțiunile din secțiunea SETAREA CEASULUI.

#### NOTĂ:

Ora setată la aparat indică ora de pornire a ciclului de preparare a cafelei (nu ora la care se încheie ciclul de preparare).

### INIȚIEREA FUNCȚIEI DE PORNIRE AUTOMATĂ

- Apăsăți butonul Presetare oră (5) pentru a seta ora. Fig. 12. Indicatorul pentru Presetare oră va apărea pe afișaj.
- Setăți ora apăsând butonul ORE (2) pentru a seta ora și butonul MINUTE (3) pentru a seta minutele. Pentru validă și a ieși din modul PORNIRE PROGRAMATĂ, apăsați orice buton în afară de butonul CURĂȚARE (6) sau butonul ON/OFF (pornire/oprire) (1). Ora aleasă va fi setată automat după zece secunde.
- Nu uitați să umpleți rezervorul de apă și filtrul de cafea. Aparatul este acum pregătit să se pornească automat la ora presetată.

### FUNCȚIA DE PORNIRE AUTOMATĂ ATUNCI CÂND ORA A FOST DEJA SETATĂ

- Pentru a reactiva sau verifica ora presetată în memorie, apăsați butonul Presetare oră (5).
- Pentru a anula programul de pornire automată salvat, țineți apăsat butonul Presetare oră (5) timp de 3 secunde.

## CURĂȚARE

**DUPĂ FIECARE CICLU DE FUNCȚIONARE: CURĂȚAȚI SUPORTUL DE FILTRU**

## ȘI CARAFA

- Nu curățați aparatul dacă este încă fierbinte.
- Pentru a scoate zațul de cafea, îndepărtați filtrul și suportul de filtru din cafetieră. Fig. 14.
- Aruncați zațul și filtrul de hârtie la coșul de gunoi.
- Spălați suportul de filtru cu apă caldă și detergent.

**ATENȚIE: Nu puneți cafeaua în cuptorul cu microunde. Nu curățați nici o piesă a cafetierei în mașina de spălat vase.**

- Curățați cafetiera cu o lavetă umedă sau cu un burete. Nu folosiți produse abrazive sau puternice pentru nicio piesă a cafetierei.
- Pentru a curăța elementele din inox ale cafetierei, umeziți o lavetă moale sau un burete cu apă caldă. Ștergeți cu grijă cu o lavetă uscată. Pentru petele greu de eliminat, folosiți o lavetă îmbibată cu oțet alb.
- Nu scufundați aparatul în apă sau sub jetul de apă de la robinet.

**CÂND RECIPIENTUL PENTRU CAFEA MĂCINATĂ ESTE APROAPE GOL: CURĂȚAȚI RECIPIENTUL PENTRU CAFEA MĂCINATĂ**

- Scoateți capacul recipientului pentru cafea măcinată
- Dacă în recipient încă mai este cafea:

### CU O LINGURĂ

- Scoateți cafeaua cu ajutorul unei linguri

### CU O MANETĂ

- Reglați tăria cafelei la nivelul maxim apăsând butonul pentru TĂRIA CAFELEI (8)
- Reglați numărul de cești la nivelul maxim apăsând butonul pentru SELECTAREA CEȘTII (7).
- Trageți maneta pentru a lăsa cafeaua măcinată să cadă.
- Repetați operațiunea dacă a rămas cafea măcinată în filtrul din recipientul pentru cafea măcinată
- Scoateți conul prin tragere
- Folosiți peria care este furnizată împreună cu aparatul pentru a elimina restul de cafea
- Folosiți o lavetă pentru a curăța cu grijă recipientul pentru cafea măcinată
- Mutați conul înapoi în poziție.

**ATUNCI CÂND PE ECRAN LOGO-UL „CURĂȚARE” ÎNCEPE SĂ LUMINEZE INTERMITENT SAU ATUNCI CÂND CONSIDERAȚI CĂ ESTE NECESAR: ELIMINAȚI CALCARUL FOLOSIND MODUL CURĂȚARE**

### DE CE ESTE NEVOIE DE ELIMINAREA CALCARULUI?

Calcarul se formează în mod natural în cafetieră. Eliminarea lui menține cafetiera în bună stare, asigură o durată de funcționare mai lungă și vă ajută să vă bucurați de o cafea de calitate mai mult timp. Calcarul poate afecta permanent funcționarea aparatului. Problemele de funcționare asociate cu depunerea calcarului nu vor fi acoperite de garanție în cazul returnării produsului.

## CÂND ESTE MOMENTUL SĂ ELIMINAȚI CALCARUL?

Atunci când este necesară eliminarea calcarului, tasta CURĂȚARE se va aprinde. Frecvența de eliminare a calcarului depinde de duritatea apei și de numărul de cicluri efectuate. Dacă observați oricare dintre următoarele semne: durată mai mare a ciclurilor, eliberare a aburului în exces, mai mult zgomot la finalul ciclului, oprirea funcționării în timpul ciclului - acest lucru înseamnă că pe aparat există depuneri de calcar, prin urmare acesta trebuie să fie curățat de calcar. Eliminarea calcarului din cafetieră trebuie efectuată aproximativ o dată pe lună, în funcție de duritatea apei.

## CUM SĂ ELIMINAȚI CALCARUL DIN CAFETIERĂ

- Utilizați soluția pentru eliminarea calcarului de la KRUPS sau o cantitate de 0,5 l de oțet alb diluată în 0,5 l de apă rece sau la temperatura camerei Fig. 15.
- Turnați soluția în rezervorul de apă (fără să puneți cafea în filtru). Fig. 16.
- Apăsăți butonul CURĂȚARE (6) pentru a începe ciclul de eliminare a calcarului. Fig. 17.
- Așteptați până la finalul ciclului. Pentru a clăti aparatul, efectuați 2 cicluri complete pentru 10-15 cești, folosind apă curată, dar fără cafea.
- Repetați operațiunea dacă este nevoie.

## GARANȚIA NU ACOPERĂ CAFETIERELE CARE NU FUNCȚIONEAZĂ SAU FUNCȚIONEAZĂ DEFECTUOS DIN CAUZĂ CĂ NU S-AU ELIMINAT DEPUNERILE DE CALCAR.

## DEPANARE

PROBLEMĂ	SOLUȚIE
Cafeaua nu se prepară sau aparatul nu pornește.	<ul style="list-style-type: none"><li>■ Asigurați-vă că aparatul este conectat corect la o priză funcțională și că este pornit (poziția „ON”).</li><li>■ Rezervorul de apă este gol.</li><li>■ Se produce o pană de curent.</li><li>■ Deconectați aparatul de la priză, apoi conectați-l din nou.</li><li>■ Ceasul trebuie potrivit din nou după o pană de curent.</li></ul>
Pare că se scurge apă din aparat.	<ul style="list-style-type: none"><li>■ Asigurați-vă că rezervorul de apă nu a fost umplut peste limita maximă.</li><li>■ Asigurați-vă că rezervorul de apă nu este deteriorat.</li></ul>
Prepararea cafelei durează mult.	<ul style="list-style-type: none"><li>■ Poate fi nevoie să eliminați calcarul din aparat.</li><li>■ Este posibil să se acumuleze depozite minerale pe circuitele cafetierei. Se recomandă să eliminați periodic calcarul de pe cafetieră. Este posibil să fie nevoie ca această operațiune să fie făcută mai des, în funcție de duritatea apei. Pentru mai multe informații, consultați secțiunea „Eliminarea calcarului”.</li><li>■ Atenție: nu dezamblați aparatul.</li></ul>
Cafeaua se revarsă din suportul de filtru sau cafeaua curge prea încet.	<ul style="list-style-type: none"><li>■ Cafetiera trebuie curățată.</li><li>■ Este prea multă cafea. Vă recomandăm să folosiți o lingură de măsurare sau o lingură de supă de cafea măcinată pentru fiecare ceașcă.</li><li>■ Cafeaua măcinată este prea fină (spre exemplu, cafeaua măcinată pentru espresso nu este potrivită pentru o cafetieră cu filtru).</li><li>■ S-a adunat cafea între filtrul de hârtie și suportul de filtru.</li><li>■ Filtrul de hârtie nu este deschis corespunzător sau este poziționat incorect.</li><li>■ Clătiți suportul de filtru înainte de a așeza filtrul de hârtie, pentru ca acesta să adere la părțile laterale umede ale suportului.</li><li>■ Sunt mai multe filtre de hârtie în suportul de filtru.</li><li>■ Asigurați-vă că suportul de filtru a fost introdus complet.</li></ul>
A ajuns apă în recipientul pentru cafea măcinată.	<ul style="list-style-type: none"><li>■ Dacă în interiorul recipientului este cafea, îndepărtați-o cu ajutorul unei linguri sau puneți-o în suportul de filtru (consultați secțiunea „curățarea recipientul pentru cafea măcinată”).</li><li>■ Folosiți o lavetă pentru a șterge apa.</li><li>■ Asigurați-vă că nu este apă în recipientul suportului de filtru.</li></ul>
Recipientul pentru cafea măcinată este încă plin, dar vreau să schimb cafeaua.	<ul style="list-style-type: none"><li>■ Îndepărtați cafeaua rămasă în recipientul pentru cafea măcinată cu ajutorul unei linguri sau puneți-o în suportul de filtru (consultați secțiunea „curățarea recipientul pentru cafea măcinată”).</li><li>■ Umpleți recipientul pentru cafea măcinată cu noua cafea măcinată.</li></ul>

PROBLEMĂ	SOLUȚIE
S-a adunat cafea măcinată pe turbină.	<ul style="list-style-type: none"> <li>■ Curățați recipientul pentru cafea măcinată cu ajutorul unei linguri sau folosind maneta (consultați secțiunea „curățarea recipientul pentru cafea măcinată”)</li> <li>■ Scoateți turbina și curățați-o cu apă și săpun.</li> <li>■ Uscați cu atenție recipientul pentru cafea măcinată și turbina.</li> <li>■ Înlocuiți turbina.</li> <li>■ Umpleți recipientul pentru cafea cu cafea măcinată.</li> </ul>
Cafeaua este prea tare / prea slabă.	<ul style="list-style-type: none"> <li>■ Creșteți sau scădeți tăria cafelei folosind butonul pentru TĂRIA CAFELEI, pentru a turna mai multă sau mai puțină cafea în suportul de filtru.</li> <li>■ Creșteți sau scădeți numărul de cești folosind butonul 2-10 CEȘTI, pentru a regla intensitatea cafelei.</li> </ul>
Cafeaua are un gust rău.	<ul style="list-style-type: none"> <li>■ Curățați cafetiera.</li> <li>■ Cafeaua măcinată nu este potrivită pentru cafetiera dumneavoastră.</li> <li>■ Proporția de cafea și apă nu este suficientă. Modificați-o în funcție de preferințe.</li> <li>■ Calitatea și prospețimea cafelei nu sunt optime.</li> <li>■ Apa este de proastă calitate.</li> </ul>
Cafeaua nu curge.	<ul style="list-style-type: none"> <li>■ Verificați dacă este apă în rezervor.</li> <li>■ Este posibil ca sistemul de curgere a cafelei să fie blocat. Pentru a-l curăța este suficient să îl clătiți cu apă.</li> </ul>
Ora nu este corectă. (ceasul nu este bine potrivit).	<ul style="list-style-type: none"> <li>■ Temporizatorul este sincronizat și depinde de rețeaua dumneavoastră electrică. Dacă ceasul nu este bine potrivit, vă recomandăm să setați ora o dată pe săptămână pentru a vă asigura că este corectă.</li> </ul>

Dacă aparatul nu funcționează mereu corect, contactați serviciul pentru clienți din țara dumneavoastră.

Directiva Europeană 2012/19/UE cu privire la deșeurile de echipamente electrice și electronice (DEEE) stipulează ca aparatele electrocasnice folosite să nu fie eliminate ca deșeuri municipale obișnuite. Aparatele uzate trebuie colectate separat pentru a optimiza recuperarea și reciclarea materialelor pe care le conțin și pentru a reduce impactul lor asupra sănătății oamenilor și asupra mediului înconjurător.

### Ajutați la protejarea mediului!



① Aparatul dumneavoastră conține multe materiale recuperabile sau reciclabile.

➔ Predați-l la un punct de colectare sau la un centru de service autorizat pentru a fi prelucrate.

## GARANȚIE LIMITATĂ INTERNAȚIONALĂ KRUPS

: [www.krups.com](http://www.krups.com)

Acest produs **poate fi reparat de KRUPS în timpul perioadei de garanție și după aceasta.** Accesoriile, consumabilele și piesele care pot fi înlocuite de utilizatorul final se pot cumpăra, dacă sunt disponibile la nivel local, conform descrierii de pe site-ul KRUPS [www.krups.com](http://www.krups.com)

### Garanția:

Acest produs este garantat de KRUPS (adresa și detaliile companiei sunt incluse în lista de țări din Garanția internațională KRUPS) pentru orice defecte de fabricație privind materialele sau manopera, timp de 2 ani începând de la data inițială de achiziție sau de livrare (restricții cu privire la numărul de cicluri pe an pot fi aplicabile și descrise, în acest caz, în manualul de instrucțiuni furnizat împreună cu produsul sau disponibil pe site-ul [www.krups.com](http://www.krups.com)).

Garanția internațională de la KRUPS este un beneficiu suplimentar care nu afectează drepturile statutare ale consumatorului. Garanția internațională a producătorului acoperă toate costurile legate de munca necesară și reparația produsului defect dovedit, astfel încât să se conformeze cu specificațiile originale prin repararea sau înlocuirea pieselor defecte. La alegerea KRUPS, un produs înlocuitor echivalent sau superior poate fi furnizat în locul reparării unui produs defect. Singura obligație KRUPS și rezoluția dvs. exclusivă conform acestei garanții se limitează la această reparare sau înlocuire.

### Condiții și excluțiuni:

Garanția KRUPS internațională se aplică doar în perioada garantată și pentru țările incluse în lista atașată și este validă doar la prezentarea unei dovezi de achiziție. Produsul poate fi dus direct la un centru de serviciu autorizat sau trebuie ambalat adecvat și returnat, prin livrare înregistrată (sau o metodă echivalentă de expediere) la un centru de service KRUPS autorizat. Detaliile complete ale adresei pentru centrele de service autorizate din fiecare țară sunt afișate pe site-ul KRUPS ([www.krups.com](http://www.krups.com)) sau pot fi aflate apelând numărul de telefon corespunzător din lista de țări.

Compania KRUPS nu va fi obligată să repare sau să înlocuiască vreun produs care nu este însoțit de o dovadă validă de cumpărare.

Această garanție nu va acoperi daunele rezultate ca urmare a utilizării greșite, a neglijenței, a nerespectării instrucțiunilor KRUPS, a utilizării la altă tensiune și alt curent decât cele menționate pe produs sau a modificării ori reparării neautorizate a produsului. În plus, ea nu acoperă uzura normală, întreținerea sau înlocuirea pieselor consumabile ori următoarele:

- folosirea tipului greșit de apă sau consumabile,
- deteriorarea ca urmare a fulgerelor sau a supratensiunii,
- depunerea calcarului (a cărui eliminare trebuie efectuată conform instrucțiunilor de utilizare),
- deteriorările sau rezultatele slabe cauzate de tensiunea sau frecvența greșită,
- utilizarea profesională sau comercială,
- pătrunderea apei, a prafului sau a insectelor în produs (cu excepția aparatelor cu funcții special menite pentru insecte),
- deteriorările mecanice, supraîncărcarea,
- accidente ce includ incendiile, inundațiile, fulgerele etc.,
- deteriorarea oricăror piese din sticlă sau porțelan din produs.

Această garanție nu se aplică produselor care au fost modificate sau cu deteriorări cauzate de utilizarea și întreținerea necorespunzătoare, ambalarea greșită de către proprietar sau manevrarea neatență de către transportator.

Necu a oferi cele mai bune servicii post-vânzare și a îmbunătăți permanent satisfacția clienților, KRUPS poate trimite un sondaj privind satisfacția clienților ale căror produse au fost reparate sau schimbate într-un centru de service KRUPS autorizat. Garanția KRUPS internațională se aplică numai pentru produsele achiziționate într-una dintre țările afișate și folosite în scopuri casnice într-una singură dintre țările incluse în Lista țărilor. Atunci când un produs este cumpărat într-o țară afișată și utilizat în altă țară afișată:

- a. Garanția internațională KRUPS nu se aplică în cazul nerespectării de către produsul cumpărat a standardelor locale, precum tensiunea, frecvența, prizele de alimentare, sau al nerespectării altor cerințe juridice sau specificații tehnice locale.
- b. Procesul de reparare pentru produsele cumpărate din afara țării de utilizare poate dura mai mult dacă produsul nu este comercializat de KRUPS la nivel local în țara de utilizare.
- c. Dacă produsul nu poate fi reparat în noua țară de utilizare, garanția internațională KRUPS se limitează la înlocuirea cu un produs similar sau alternativ, la un cost similar, atunci când este posibil.

### Drepturile statutare ale consumatorului:

Această garanție internațională KRUPS nu afectează drepturile statutare pe care le poate avea un consumator, drepturile care nu pot fi excluse sau limitate și drepturile în raport cu comerciantul de la care a achiziționat produsul. Garanția îi oferă unui consumator anumite drepturi juridice, dar acesta poate avea și alte drepturi care variază de la un stat la altul sau de la o țară la alta. Consumatorul se poate prevala de aceste drepturi la discreția sa.

### Numai pentru Australia:

Bunurile noastre includ garanții care nu pot fi excluse conform Legii Australiene pentru Consumatori. Aveți dreptul la o înlocuire sau o rambursare pentru o defectare majoră și la compensații pentru orice pierderi sau daune previzibile în mod rezonabil. În plus, aveți dreptul ca bunurile să fie reparate sau înlocuite dacă nu sunt de calitate acceptabilă și defecțiunile nu sunt unele majore.

\*\*\* Păstrați acest document și consultați-l dacă doriți să faceți o revendicare în baza garanției

## OPIS

<b>A</b> Pokrov posode za kavo	<b>E</b> Vzvod
<b>B</b> Tesnilo pokrova posode za kavo	<b>F</b> Vodni rezervoar
<b>C</b> Pokrov vodnega rezervoarja	<b>G</b> Indikator ravni vode
<b>D</b> Nadzorna plošča	<b>H</b> Grelna plošča
<b>1</b> Gumb za vklop/izklop	<b>I</b> Stožec
<b>2</b> Gumb HR za ure	<b>J</b> Držalo filtra
<b>3</b> Gumb MIN za minute	<b>K</b> Pokrov vrča
<b>4</b> Gumb CLOCK za nastavitev časa	<b>L</b> Vrč
<b>5</b> Gumb P za prednastavitev časa	<b>M</b> Ročaj vrča
<b>6</b> Gumb CLEAN za čiščenje	<b>N</b> Ščetka
<b>7</b> Gumb za število skodelic	
<b>8</b> Gumb za intenzivnost kave	
<b>9</b> Gumb START	

## POMEMBNI PREVENTIVNI UKREPI

**Da se izognete tveganju poškodb zaradi napačne uporabe, pred prvo uporabo naprave pozorno preberite navodila za uporabo in jih shranite za poznejšo uporabo. Proizvajalec ne prevzema odgovornosti za nepravilno uporabo naprave.**

- Naprava ni namenjena osebam (vključno z otroki), ki imajo zmanjšane fizične, čutilne ali duševne sposobnosti ali nimajo izkušenj in znanja, razen če to počnejo pod nadzorom osebe, ki je odgovorna za njihovo varnost, ali po navodilih, ki jih dobijo od te osebe.
- Otroke nadzorujte in se prepričajte, da se ne igrajo z napravo.
- Ne uporabljajte naprave, če sta napajalni kabel ali vtič poškodovana. Da preprečite povzročitev nevarnosti, naj napajalni kabel zamenja proizvajalec, ponudnik poprodajnih storitev ali podobno strokovno usposobljena oseba.
- Naprava je namenjena samo za domačo uporabo v zaprtih prostorih na nadmorski višini pod 2000m.
- Naprave, napajalnega kabla in vtiča ne potaplajte v vodo ali katero koli drugo tekočino.
- Ta naprava je zasnovana samo za uporabo v gospodinjstvu.
- Ni namenjena za uporabo v naslednjih okoljih (uporabe v teh okoljih tudi ne krije garancija):
  - kuhinjah za osebje v trgovinah, pisarnah in drugih delovnih okoljih;
  - na turističnih kmetijah;
  - za goste v hotelih, motelih in ostalih vrstah prenočišč;
  - v objektih, ki nudijo prenočišče in zajtrk.

- Pri čiščenju naprave, še zlasti tistih delov, ki pridejo v stik z živili, skrbno upoštevajte navodila za čiščenje.
  - Izključite napravo iz napajanja.
  - Naprave ne čistite, dokler je vroča.
  - Napravo očistite z vlažno krpo ali gobico.
  - Naprave nikoli ne potopite v vodo ali je postavite pod tekočo vodo.
- **OPOZORILO:** Če naprave ne uporabljate pravilno, lahko pride do poškodb.
- **OPOZORILO:** Po uporabi se ne dotikajte plošče za ohranjanje toplote, saj ostane še nekaj časa vroča. Dokler se vrč popolnoma ne ohladi, ga prijemajte samo za ročaj.
- Napravo lahko uporabljajo otroci, stari 8 let ali več, če so pod nadzorom in so bili poučeni o navodilih za varno uporabo naprave ter se popolnoma zavedajo nevarnosti, povezanih z uporabo. Otroci ne smejo čistiti ali vzdrževati naprave, razen če so starejši od 8 let in jih pri tem nadzira odrasla oseba.
- Napravo in napajalni kabel hranite zunaj dosega otrok, mlajših od 8 let.
- Napravo lahko uporabljajo osebe z zmanjšanimi telesnimi, čutnimi ali umskimi sposobnostmi oziroma osebe s pomanjkljivimi izkušnjami in znanjem, če so med uporabo nadzorovane ali so poučene o varni uporabi naprave ter se zavedajo z njo povezanih nevarnosti.
- Otroci naprave ne smejo uporabljati kot igračo.
- Kavni aparat med uporabo ne sme biti v omari.
- Za NALIVANJE KAVE:
  - Pred zamenjavo nastavka ali približevanjem delom, ki se med uporabo premikajo, izklopite napravo in jo izključite iz napajanja.
  - Preden napravo sestavite, razstavite ali očistite in kadar naprava ni pod nadzorom, jo morate izključiti iz napajanja.
  - Te funkcije ne smejo uporabljati otroci. Napravo in napajalni kabel shranjujte zunaj dosega otrok.
    - Funkcijo za NALIVANJE KAVE lahko uporabljajo otroci, osebe z omejenimi telesnimi, čutnimi ali umskimi sposobnostmi oziroma osebe s pomanjkanjem izkušenj in znanja, če so pod nadzorom druge osebe ali so poučene o varni uporabi funkcije za NALIVANJE KAVE in se zavedajo z njo povezanih nevarnosti.
  - Otroci se ne smejo igrati s funkcijo za NALIVANJE KAVE.
- Preden napravo priključite, se prepričajte, da vaša električna napeljava ustreza specifikacijam naprave in da je vtičnica ozemljena.
- Vsakršna napaka v električnem priklopu razveljavi garancijo.
- Napravo po končani uporabi in čiščenju izključite iz napajanja.
- Če naprava ne deluje pravilno ali je poškodovana, je ne uporabljajte. V tem primeru se obrnite na pooblaščen servis.
- Razen čiščenja in vsakodnevnega vzdrževanja, ki ju izvaja uporabnik, mora vsa dela izvajati pooblaščen servisni center.
- Napajalni kabel nikoli ne sme biti blizu vročih delov naprave ali v stiku z njimi, blizu toplotnega vira ali napeljan preko ostrega roba.

- Iz varnostnih razlogov uporabljajte le nastavke in nadomestne dele, ki jih za vašo napravo nudi proizvajalec.
- Ne vlecite kabla, če želite napravo izključiti iz vtičnice.
- Vrča za kavo ne postavite v mikrovalovno pečico, na odprt plamen ali električno kuhalno ploščo.
- V napravo ne vlivajte vode, dokler je vroča.
- Vse naprave so podvržene strogim postopkom nadzora kakovosti. Ti vključujejo dejanske preizkuse uporabe naključno izbranih naprav, zaradi česar so na napravi lahko vidni sledovi uporabe.
- Med uporabo aparata za kavo mora biti pokrov zaprt.
- Če je v vrču že kava, ne kuhajte nove.
- Vrč morate položiti na grelno ploščo kavnega aparata, sicer lahko pride do prelivanja vroče vode ali kave.
- Med ciklom uparjanja se kavni aparat močno segreje. Z njim ravnajte previdno.
- Naprave ne razstavljajte.
- Vrča ne uporabljajte brez pokrova.
- V rezervoarje ne vlivajte vroče vode.
- Kavni aparat med uporabo ne sme biti v omari.

## PRED PRVO UPORABO

### PRED PRVO UPORABO

- Kavni aparat postavite na trdo in ravno površino.
- Napajalni kabel priključite v stensko vtičnico z napetostjo 220–240 V.
- S kavnega aparata odstranite vse nalepke.
- Pred prvo uporabo kavnega aparata zaženite cikel brez kave, da sperete krogotok. Vodni rezervoar napolnite do najvišje ravni in zaženite cikel tako, da pritisnete gumb START (9).
- **POMEMBNO:** aparat je namenjen samo za uporabo s hladno ali mlačno vodo.

### NASTAVITEV ČASA

- Ob prvi priključitvi kavnega aparata v električno omrežje se na zaslonu prikaže utripajoč zapis "12:00". Slika 1. Čas nastavite s pritiskom gumba HR (2) za nastavitve ure in gumba MIN (3) za nastavitve minut. Slika 2. Čas se prikaže na zaslonu. Potrdi se samodejno po preteku 10 sekund ali ko pritisnete enega od naslednjih gumbov: gumba P (5), CLOCK (4) ali START (9).
- **OPOMBA:** čas je zdaj nastavljen in na zaslonu bo prikazan trenutni čas, tudi kadar bo aparat v stanju pripravljenosti. Če želite znova nastaviti čas, pritisnite gumb CLOCK (4). Nato ponovite zgornje korake za ponastavitev časa.

### POSODA ZA MLETO KAVO

- Dvignite pokrov posode za mleto kavo. Slika 3. Posodo napolnite z mleto kavo. Količina ne sme presegati 400 g. Slika 4.

**NASVET:** da mleta kava dlje ohrani svežino, jo hranite v posodi za mleto kavo pri sobni temperaturi in zaščiteno pred vlago in svetlobo.

Mleta kava ob neprimernem shranjevanju hitro izgubi aromo. Priporočamo, da natresete le toliko kave, kolikor je boste predvidoma porabili v naslednjih 2–3 dneh, in da izbirate 250-gramske vrečke.

- Če mleto kavo pomotoma stresete v vodni rezervoar, ne začnite cikla. Očistite rezervoar, sicer lahko mleta kava zamaši vodni krogotok.
- Zaprite pokrov posode za mleto kavo.

## PRIPRAVA KAVE

- Odprite pokrov vodnega rezervoarja (C). Slika 5.
- Vrč (L) napolnite z vodo, ki naj bo hladna ali sobne temperature, ter jo vlijte v vodni rezervoar (F). Slika 6.
- Število skodelic je označeno z oznakami na vrču in indikatorjem ravni vode na vodnem rezervoarju. Pripravite največ 10 skodelic. Slika 6.

**POMEMBNO:** kavni aparat količine vode ne prilagaja samodejno glede na nastavljeno število skodelic za odmerek kave.

- Vrč (L) postavite na grelno ploščo (H) in se prepričajte, da je v pravilnem položaju, da se sproži mehanizem za natakanje kave.

### PRIPRAVA KAVE S POSODICO ZA SHRANJEVANJE MLETE KAVE

- V držalo filtra (J) vstavite stalni filter. Če uporabljate papirni filter, prepognite spodnji del filtra in se prepričajte, da je popolnoma odprt in pravilno nameščen v držalo filtra. Slika 8.
- **POMEMBNO:** Papirnat filter mora biti prislonjen ob pravo stran držala filtra.
- Prepričajte se, da je držalo filtra (I) dobro vstavljeno.
- Z gumbom za izbiro skodelic (7) izberite številko skodelic. Slika 8. Izbira se potrdi samodejno po preteku 3 sekund ali ko pritisnete gumb START (9).
- Pred začetkom cikla izberite še, kako močna naj bo kava, z gumbom za intenzivnost kave (8). Slika 10. Izbira se samodejno potrdi po preteku 3 sekund ali ko pritisnete gumb START (9).

**OPOMBA:** ta dva dejavnika odmerita količino mlete kave glede na izbrane nastavitve.

- Prepričajte se, da je v posodici za kavo dovolj mlete kave.
- Utripati začne indikator za pritisk vzvoda. Ko pritisnete vzvod se mleta kava samodejno strese v filter (J). Slika 10. Pritiskajte vzvod, dokler se na zaslonu ne prikaže izbrano število skodelic.
- Pred prvo uporabo kavnega aparata zagotovite, da je papir filtra prepognjen na dnu in na strani.
- **ZA NAJBOLJ DIŠEČO AROMO:** Za posebej bogato in dišečo kavo. Po razdelitvi kave lahko pred začetkom cikla tudi preverite in enakomerno razporedite mleto kavo po filtru.
- Ko začne gumb START (9) utripati, ga pritisnite, da sprožite cikel. Slika 11.
- Ob koncu cikla kuhanja naprava trikrat zapiska.



- Po koncu cikla kuhanja aparat preide v način za ohranjanje toplote. Gumb START počasi utripa. Način ohranjanja toplote se izklopi po 30 minutah, pri čemer naprava znova trikrat zapiska.
- Če želite prekiniti cikel, pritisnite gumb START (9) ali gumb za vklop/izklop (1).

#### PRIPRAVA KAVE BREZ POSODICE ZA SHRANJEVANJE MLETE KAVE

- Prepričajte se, da je vstavljeno držalo filtra (J). V držalo filtra (J) vstavite stalni ali papirnat filter. Slika 8. Če uporabljate papirnat filter, preverite, ali je popolnoma odprt in pravilno nameščen v držalo filtra. Slika 8.
- V filter natresite mleto kavo (7 gramov mlete kave na skodelico). Količina ne sme presežati 70 gramov. Slika 9.
- Držalo filtra znova vstavite v aparat.
- Pritisnite gumb START (9), da sprožite cikel.
- Ob koncu cikla kuhanja naprava trikrat zapiska. Po koncu cikla kuhanja aparat preide v način za ohranjanje toplote. Gumb START počasi utripa. Način ohranjanja toplote se izklopi po 30 minutah, pri čemer naprava znova trikrat zapiska.
- Če želite prekiniti cikel, pritisnite gumb START (9) ali gumb za vklop/izklop (1).

#### OPOMBA:

- Količina kave v vrču je ob koncu cikla manjša od količine vode, ki ste jo vlili v vodni rezervoar, saj približno 10 % vode vpijeta mleto kava in filter.
- Na hrbtni strani vodnega rezervoarja je prelivna odprtina. Če nalijete preveč vode, izteka skozi to odprtino.
- Po vsaki uporabi očistite stalni filter ali zamenjajte papirni filter.

#### PREVIDNO:

**da ne bi prišlo do preliivanja, mora biti vrč pravilno nameščen na grelno ploščo kavnega aparata, sicer se lahko poliva vroča voda ali kava.**

**Med ciklom kuhanja se kavni aparat močno segreje. Z njim ravnajte previdno. Med ciklom kuhanja ne smete odstraniti držala filtra.**

**V načinu ohranjanja toplote ne dodajajte vode, saj bi s tem znova sprožili cikel.**

**Število za nastavitev skodelic ustreza veliki skodelici za kavo. Če na primer nastavite 10 skodelic, količina kave zadošča za 10 velikih ali 15 malih skodelic.**

## DRUGE FUNKCIJE

#### FUNKCIJA ZA SAMODEJNI ZAGON (PROGRAMIRANJE)

- Naprava ima funkcijo samodejnega zagona.
- Prepričajte se, da je nastavljeni čas pravilen. Če ni, sledite navodilom iz razdelka NASTAVITEV ČASA.

#### OPOMBA:

čas, ki je nastavljen v aparatu, označuje čas začetka cikla kuhanja (ne konca cikla).

#### NASTAVITEV FUNKCIJE ZA SAMODEJNI ZAGON

- Pritisnite gumb P (5) za prednastavitev časa, da določite vnaprej nastavljen čas. Slika 12. Na zaslonu se prikaže indikator prednastavljenega časa.

- Čas nastavite s pritiskom gumba HR (2) za nastavitev ure in gumba MIN (3) za nastavitev minut. Za potrditev in izhod iz načina PROG (programiranje) pritisnite kateri koli gumb, razen gumba CLEAN (6) ali gumba za vklop/izklop (1). Nastavljeni čas se samodejno shrani po desetih sekundah.
- Ne pozabite napolniti vodnega rezervoarja in kavnega filtra. Aparat je zdaj pripravljen za samodejni vklop ob nastavljenem času.

#### FUNKCIJA SAMODEJNEGA ZAGONA, KO JE ČAS ŽE NASTAVLJEN

- Če želite znova aktivirati ali preveriti vnaprej nastavljeni čas v pomnilniku, pritisnite gumb P (5) za vnaprej prednastavitev časa.
- Če želite preklicati shranjeni program za samodejni zagon, za 3 sekunde pritisnite gumb P (5) za prednastavitev časa.

## ČIŠČENJE

#### PO VSAKEM CIKLU: ČIŠČENJE DRŽALA FILTRA IN VRČA

- Dokler je aparat vroč, ga ne čistite.
- Uporabljeno kavno usedlino odstranite tako, da iz kavnega aparata odstranite filter in držalo filtra. Slika 14.
- Kavno usedlino in filtrirni papir odvrzite v smeti.
- Držalo filtra sperite s toplo milnico.

**PREVIDNO: Vrča ne postavljajte v mikrovalovno pečico. Nobenega dela kavnega aparata ne pomivajte v pomivalnem stroju.**

- Kavni aparat očistite z vlažno krpo ali gobico. Pri čiščenju delov kavnega aparata ne uporabljajte grobih ali močnih sredstev.
- Dele kavnega aparata iz nerjavnega jekla očistite tako, da navlažite mehko krpo ali gobico s toplo vodo. Previdno obrišite s suho krpo. Za čiščenje trdovratnejših madežev uporabite krpo z alkoholnim kisom.
- Naprave ne potaplajte v vodo ali je postavite pod tekočo vodo.

#### KO JE POSODA ZA MLETO KAVO SKORAJ PRAZNA: ČIŠČENJE POSODE ZA MLETO KAVO

- Odstranite pokrov posode za mleto kavo.
- Če je v posodi ostala kava:

##### Z ŽLICO

- Z žlico odstranite večino kave.

##### Z VZVODOM

- Z gumbom za intenzivnost kave (8) nastavite največjo intenzivnost kave.
- Z gumbom za izbiro skodelic (7) nastavite največje mogoče število skodelic.
- Povlecite vzvod, da se iz posode strese mleto kava.
- Postopek ponavljajte, dokler je v filtru v posodi za mleto kavo še kaj mlete kave.
- Izvlecite stožec.
- S ščetko, ki je bila priložena napravi, odstranite preostalo mleto kavo.
- S krpo previdno očistite posodo za mleto kavo.
- Znova namestite stožec.

## KO NA ZASLONU UTRIPA SIMBOL ZA ČIŠČENJE ALI KO MENITE, DA JE TO POTREBNO: ODSTRANJEVANJE VODNEGA KAMNA V NAČINU ZA ČIŠČENJE

### ZAKAJ JE TREBA ODSTRANITI VODNI KAMEN?

V kavnem aparatu se sčasoma naberejo obloge vodnega kamna. Z odstranjevanjem vodnega kamna vzdržujete kavni aparat in zagotavljate, da bo trajal dlje ter ves čas zagotavljal dobro kavo. Vodni kamen ima lahko trajne posledice za delovanje aparata. Okvare, povezane z vodnim kamnom, niso zajete v garancijo, če nam izdelek vrnete.

### KDAJ JE TREBA ODSTRANITI VODNI KAMEN?

Ko je potrebno odstranjevanje vodnega kamna, začne svetiti gumb CLEAN za čiščenje. Pogostost odstranjevanja vodnega kamna je odvisna od trdote vode in števila ciklov kuhanja. Če opazite naslednje znake: daljše trajanje cikla, večja količina pare, hrupnejši zaključek cikla, prekinitev delovanja sredi cikla, se je v aparatu nabral vodni kamen in ga je treba odstraniti.

Iz aparata za kavo je treba vodni kamen odstraniti približno enkrat mesečno, odvisno od trdote vode.

### KAKO ODSTRANITI VODNI KAMEN

- a odstranjevanje vodnega kamna KRUPS ali 0,5 l alkoholnega kisa, razredčenega v 0,5 l hladne vode oziroma vode pri sobni temperaturi. Slika 15.
- Raztopino vlijte vodni rezervoar (v filtru ne sme biti kave). Slika 16.
- Pritisnite gumb CLEAN (6) za čiščenje, da sprožite cikel odstranjevanja vodnega kamna. Slika 17.
- Počakajte, da se cikel zaključi. Da sperete aparat, opravite še dva polna cikla za 10–15 skodelic s čisto vodo, vendar brez kave.
- Po potrebi ponovite postopek.

**GARANCIJA NE KRIJE KAVNIH APARATOV, KI DELUJEJO SLABŠE ALI SO SE POKVARILI ZARADI POMANJKLJIVEGA ODSTRANJEVANJA VODNEGA KAMNA.**

## ODPRAVLJANJE NAPAK

TEŽAVA	REŠITEV
Naprava se ne vklopi ali ne skuha kave.	<ul style="list-style-type: none"> <li>■ Preverite, ali je naprava pravilno priključena v delujočo vtičnico in da je vklopljena (položaj ON).</li> <li>■ Vodni rezervoar je prazen.</li> <li>■ Prišlo je do izpada napajanja.</li> <li>■ Odklopite napravo iz električnega omrežja in jo znova priključite.</li> <li>■ Po izpadu napajanja je treba znova programirati uro.</li> </ul>
Videti je, da naprava pušča.	<ul style="list-style-type: none"> <li>■ Prepričajte se, da vodni rezervoar ni prekomerno napolnjen.</li> <li>■ Prepričajte se, da vodni rezervoar ni poškodovan.</li> </ul>
Kuhanje traja dolgo časa	<ul style="list-style-type: none"> <li>■ Morda je treba odstraniti vodni kamen.</li> <li>■ V krogotoku kavnega aparata se lahko nabere več mineralov. Priporočamo redno odstranjevanje vodnega kamna. Glede na trdoto vode, ki jo uporabljate, boste to morda morali storiti pogosteje. Dodatne informacije najdete v razdelku "Odstranjevanje vodnega kamna".</li> <li>■ Previdno: naprave ne razstavljajte.</li> </ul>
Kava se preliva čez nosilec filtra ali teče prepočasi.	<ul style="list-style-type: none"> <li>■ Kavni aparat je treba očistiti.</li> <li>■ Kave je preveč. Priporočamo, da uporabite eno dozirno žličko oziroma eno jedilno žlico kave na skodelico.</li> <li>■ Kava je predrobno mleta (mleta kava za espresso na primer ni primerna za pripravo kave s filtrom).</li> <li>■ Med papirnim filtrom in držalom filtra se je nabrala mleta kava.</li> <li>■ Papirnat filter ni pravilno odprt ali dobro nameščen.</li> <li>■ Preden vstavite papirnat filter, sperite držalo filtra, da se prime vlažnih sten košarice za filter.</li> <li>■ V držalu filtra je več filtrirnih papirjev.</li> <li>■ Prepričajte se, da je držalo filtra potisnjeno do konca navzdol.</li> </ul>
V posodi za mleto kavo je voda.	<ul style="list-style-type: none"> <li>■ Če je v posodi mleta kava, jo odstranite z žlico ali jo pretresite v držalo filtra (glejte razdelek "Čiščenje posode za mleto kavo").</li> <li>■ S krpo previdno obrišite vodo.</li> <li>■ Prepričajte se, da v posodi držala filtra ni vode.</li> </ul>

TEŽAVA	REŠITEV
V posodi za mletje kavo je še kava, vendar jo želim zamenjati.	<ul style="list-style-type: none"> <li>■ Mletje kavo, ki je še v posodi, odstranite z žlico ali jo pretresite v držalo filtra (glejte razdelek "Čiščenje posode za mletje kavo").</li> <li>■ V posodo za mletje kavo stresite svežo mletje kavo.</li> </ul>
Na turbini se je nabrala mleta kava.	<ul style="list-style-type: none"> <li>■ Z žlico ali vzvodom izpraznite posodo za mletje kavo (glejte razdelek "Čiščenje posode za mletje kavo").</li> <li>■ Odstranite turbino in jo očistite z milnico.</li> <li>■ Posodo za mletje kavo in turbino previdno posušite.</li> <li>■ Zamenjajte turbino.</li> <li>■ Posodo za mletje kavo napolnite z mletje kavo.</li> </ul>
Kava je premočna/prešibka.	<ul style="list-style-type: none"> <li>■ Z gumbom za intenzivnost kave, ki določa, ali se v držalo filtra stresa več ali manj kave, lahko povečate ali zmanjšate intenzivnost kave.</li> <li>■ Z gumbom za izbiro 2–10 skodelic, s katerim določate intenzivnost kave, lahko povečate ali zmanjšate število skodelic.</li> </ul>
Kava je slabega okusa.	<ul style="list-style-type: none"> <li>■ Očistite kavni aparat.</li> <li>■ Mleta kava, ki jo uporabljate, ni primerna za ta kavni aparat.</li> <li>■ Neprimerno razmerje med količino kave in vode. Prilagodite ga svojemu okusu.</li> <li>■ Kakovost in svežina kave nista optimalni.</li> <li>■ Voda je slabe kakovosti.</li> </ul>
Kava ne teče.	<ul style="list-style-type: none"> <li>■ Preverite, ali je vodnem rezervoarju voda.</li> <li>■ Morda je blokiran sistem pretoka kave. Očistite ga tako, da ga sperete z vodo.</li> </ul>
Čas ni pravilen (zaradi časovne razlike).	<ul style="list-style-type: none"> <li>■ Časovnik je sinhroniziran in je odvisen od vašega električnega omrežja. Če se čas razlikuje, priporočamo, da ga nastavite enkrat na teden in tako zagotovite, da je pravilen.</li> </ul>

Če aparat ne deluje vedno pravilno, se obrnite na službo za pomoč strankam v svoji državi.

Evropska direktiva 2012/19/EU o odpadni električni in elektronski opremi (OEEU) določa, da se stari gospodinjski električni aparati ne smejo odlagati med običajne gospodinjske odpadke. Stare aparate je treba odlagati ločeno, s čimer se kar najbolj poveča recikliranje in ponovna uporaba njihovih sestavnih delov in materialov ter s tem zmanjša njihov vpliv na zdravje ljudi in okolje.

### Pomagajte varovati okolje!



① Aparat je sestavljen iz številnih materialov za ponovno uporabo ali recikliranje.

➔ Odnosite jih v zbirni center ali v pooblaščen servisni center za obdelavo.

## MEDNARODNA OMEJENA GARANCIJA KRUPS

 [www.krups.com](http://www.krups.com)

Ta izdelek lahko med **garancijsko dobo** in po njenem izteku **popravilna** družba KRUPS. Dodatke, potrošni material in zamenjive dele, ki jih lahko zamenja uporabnik sam, je mogoče kupiti, kjer so na voljo, kot je opisano na spletnem mestu KRUPS [www.krups.com](http://www.krups.com)

### Garancija:

Za ta izdelek KRUPS (naslov podjetja in podrobnosti so navedeni na seznamu držav v mednarodni garanciji KRUPS) daje 2-letno garancijo, ki krije vse napake v materialih ali izdelavi od datuma nakupa ali dobave dalje (število ciklov na leto je lahko omejene; omejitve so v tem primeru opredeljene v navodilih za uporabo, ki so priložena izdelku ali na voljo na spletnem mestu [www.krups.com](http://www.krups.com)).

Mednarodna proizvajalčeva garancija, ki jo izdaja KRUPS je dodatna ugodnost, ki ne vpliva na potrošnikove pravice na podlagi zakona.

Mednarodna proizvajalčeva garancija krije vse stroške v povezavi s popravilom dokazano okvarjenega izdelka, da ta ustreza originalnim specifikacijam, bodisi s popravilom, bodisi z zamenjavo katerega koli okvarjenega dela, vključno s stroški dela. KRUPS lahko kupcu po svoji presoji namesto popravila okvarjenega izdelka izroči enakovreden ali boljši nadomestni izdelek. KRUPS-ova edina obveznost in vaša pravica, ki izhaja iz te garancije, je omejena zgolj na takšno popravilo ali zamenjavo.

### Pogoji in izključitve:

Mednarodna garancija KRUPS velja le znotraj garancijske dobe in v državah, ki so navedene na priloženem seznamu držav, ter je veljavna le ob predložitvi dokaza o nakupu. Izdelek lahko osebno odnesete v pooblaščen servisni center ali ga primerno zapakirate in vrnete s priporočeno pošiljko (ali enakovrednim načinom pošiljanja) v pooblaščen servisni center KRUPS. Natančni podatki z naslovi servisnih centrov v posameznih državah so navedeni na spletnem mestu KRUPS ([www.krups.com](http://www.krups.com)), pridobite pa jih lahko tudi po telefonu na telefonski številki, ki je navedena na seznamu držav.

KRUPS ni zavezan popraviti ali zamenjati katerega koli izdelka, ki mu ni priložen veljaven dokaz o nakupu.

Ta garancija ne krije primerov, ki nastanejo zaradi nepravilne uporabe, malomarnosti, neupoštevanja navodil za uporabo KRUPS, priklopa na tok ali napetost, ki ne ustreza podatkom na izdelku ali zaradi spremembe ali nepooblaščenega popravila izdelka. Garancija tudi ne krije normalne obrabe, vzdrževanja in zamenjave potrošnega materiala ter naslednjega:

- uporabe napačne vrste vode ali druge snovi;
- poškodb, ki so posledica udara strele ali napetostnega sunka;
- nabiranja vodnega kamna (odstranjevanje vodnega kamna mora biti izvedeno v skladu z navodili za uporabo);
- poškodb ali slabšega delovanja zaradi napačne napetosti ali frekvence omrežja;
- uporabe v profesionalne ali komercialne namene;
- vstopa vode, prahu ali insektov v izdelek (ne velja za naprave, ki imajo funkcije, posebej zasnovane za insekte);
- mehanskih poškodb, preobremenitve;
- nesreč, vključno s požarom, poplavo, udarcem strele ipd.;
- poškodb katerega koli dela izdelka iz stekla ali porcelana.

Ta garancija ne velja za izdelek, v katerega je bil opravljen poseg, in za primere, ko pride do okvare ali poškodbe zaradi nepravilne uporabe in nege, pomanjkljivega pakiranja s strani latnika ali neprimerne rokovanja s strani dostavne službe.

Da bi lahko nudil najboljše možne poprodajne storitve in nenehno izboljševal zadovoljstvo uporabnikov, lahko KRUPS vsem uporabnikom, ki so izdelek dostavili v popravilo ali zamenjavo v pooblaščen servisni center KRUPS, pošlje anketo o zadovoljstvu.

Mednarodna garancija KRUPS velja le za izdelke, kupljene v eni od držav, navedenih na seznamu in uporabljane le za namene domače uporabe v eni od držav, navedenih na seznamu držav. Če je izdelek kupljen v eni državi, navedeni na seznamu in nato uporabljan v drugi državi, navedeni na seznamu:

- a. Mednarodna garancija KRUPS ne velja v primeru, če kupljen izdelek ne ustreza lokalnim standardom, kot so napetost, frekvenca, vrsta vtiča, ali če ni skladen z drugimi lokalnimi pravnimi zahtevami ali drugimi lokalnimi tehničnimi specifikacijami.
- b. Postopki popravila za izdelke, kupljene izven države, v kateri se uporabljajo, lahko trajajo dlje časa, če izdelka v državi uporabe ne prodaja KRUPS.
- c. V primerih, ko izdelka ni mogoče popraviti v državi uporabe, je mednarodna garancija KRUPS omejena na zamenjavo s podobnim ali alternativnim izdelkom s podobno ceno, kjer je to mogoče.

### Zakonske pravice potrošnika:

Ta mednarodna garancija KRUPS ne vpliva na zakonske pravice, ki jih ima potrošnik ali pravice, ki jih ni mogoče izključiti ali omejiti, ter na pravice, ki jih ima potrošnik v razmerju do prodajalca, pri katerem je izdelek kupil. Ta garancija daje potrošniku posebne pravice, poleg njih pa ima lahko potrošnik tudi druge pravice, ki se razlikujejo od države do države. Potrošnik lahko takšne pravice uveljavlja po lastni prosti presoji.

### Samo za Avstralijo:

Naši izdelki imajo garancije, ki jih po avstralski zakonodaji o varstvu potrošnikov ni mogoče izključiti. V primeru večje okvare ste upravičeni do zamenjave ali vračila kupnine in nadomestila za drugo razumno predvidljivo izgubo ali škodo. Upravičeni ste tudi do popravila ali zamenjave izdelka, če izdelek ni sprejemljive kakovosti in napaka ne predstavlja večje okvare.

\*\*\* Prosimo, shranite ta dokument za primer, če bi želeli uveljavljati garancijski zahtevek

FR.....	P	5 – 14
EN.....	P	15 – 24
ES.....	P	25 – 34
NL.....	P	35 – 45
DE.....	P	46 – 56
RU .....	P	57 – 67
IT .....	P	68 – 78
PT.....	P	79 – 89
EL .....	P	90 – 99
TR.....	P	100 – 109
PL.....	P	110 – 120
BG .....	P	121 – 130
HR .....	P	131 – 140
RO .....	P	141 – 151
SL .....	P	152 – 161