

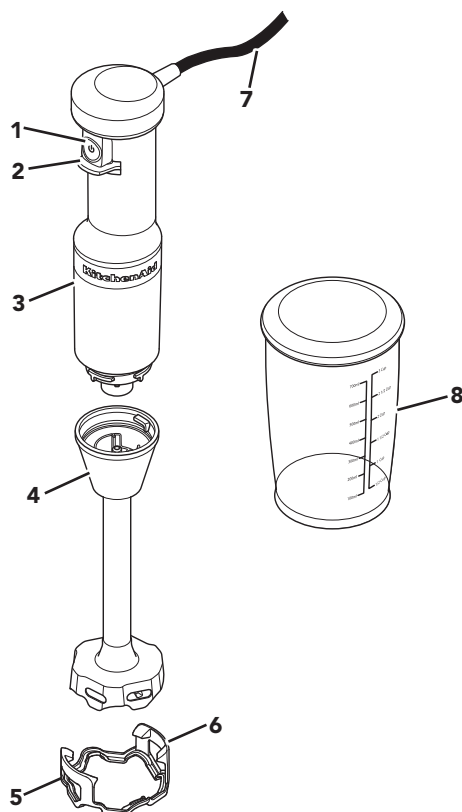

## ONDERDELEN EN EIGENSCHAPPEN



- |   |                              |   |                                                                                                 |
|---|------------------------------|---|-------------------------------------------------------------------------------------------------|
| 1 | Variabele snelheidsregelaar  | 5 | Panbeschermer – hiermee voorkom je schade aan kookspullen tijdens het gebruik van de staafmixer |
| 2 | Beschermer snelheidsregelaar | 6 | Bevestigingsklemmen                                                                             |
| 3 | Motorunit                    | 7 | Netsnoer (1,5 m)                                                                                |
| 4 | Mixstaaf 20,3 cm             | 8 | 700 ml (3 bekers) BPA-vrije mengbeker met deksel                                                |





## PRODUCTVEILIGHEID

### Uw veiligheid en die van anderen is erg belangrijk.

We hebben in deze handleiding en op uw toestel tal van belangrijke veiligheids-  
waarschuwingen aangebracht. Lees deze veiligheidswaarschuwingen en leef ze na.



Dit is het veiligheidsalarmsymbol.

Dit symbool waarschuwt u voor mogelijke gevaren waarbij u of anderen  
gedood of verwond kunnen worden.

Alle veiligheidswaarschuwingen volgen op het alarmsymbol en de woorden  
“GEVAAR” of “WAARSCHUWING”. Deze woorden betekenen het volgende:



**GEVAAR**

**U kunt gedood worden of ernstig  
gewond raken als u de instructies niet  
onmiddellijk naleeft.**



**WAARSCHUWING**

**U kunt gedood worden of ernstig gewond  
raken als u de instructies niet naleeft.**

Alle veiligheidswaarschuwingen informeren u over het potentiële gevaar, over hoe u het  
risico op verwondingen kunt verminderen en wat er kan gebeuren als u de instructies  
niet opvolgt.

## BELANGRIJKE VOORZORGEN

**Bij het gebruik van elektrische apparaten moeten steeds basisvoorzorgen  
worden getroffen, waaronder:**

1. Lees alle instructies. Verkeerd gebruik van het apparaat kan persoonlijke  
verwondingen veroorzaken.
2. Dit apparaat is niet bedoeld voor gebruik door personen, waaronder kinderen,  
met verminderde lichamelijke, zintuiglijke of geestelijke vermogens of  
gebrek aan ervaring en kennis, tenzij ze onder toezicht staan of instructies  
hebben gekregen over het gebruik van het apparaat van een persoon die  
verantwoordelijk is voor hun veiligheid.
3. Kinderen mogen het apparaat niet zonder toezicht gebruiken.
4. Alleen Europese Unie: apparaten mogen worden gebruikt door personen met  
verminderde lichamelijke, zintuiglijke of geestelijke vermogens of gebrek aan  
ervaring en kennis, mits ze onder toezicht staan of instructies hebben gekregen  
over het veilige gebruik van het apparaat en de gevaren van het apparaat  
begrijpen. Kinderen mogen niet spelen met het apparaat.
5. Alleen Europese Unie: dit apparaat mag niet worden gebruikt door kinderen.  
Houd dit product en het netsnoer buiten bereik van kinderen.
6. Om het risico op elektrische schokken te voorkomen, moet je de behuizing, het  
snoer of de stekker van deze staafmixer niet in water of een andere vloeistof  
plaatsen.
7. Dit apparaat mag niet worden gebruikt door kinderen. Houd dit product en het  
netsnoer buiten bereik van kinderen.
8. Raak geen bewegende onderdelen aan.





## PRODUCTVEILIGHEID

9. Gebruik het apparaat niet als het netsnoer of de stekker beschadigd is, of nadat het apparaat een storing heeft gehad, gevallen is of op enigerlei wijze beschadigd is geraakt. Neem telefonisch contact op met de klantenservice van de fabrikant voor informatie over inspectie, reparatie of aanpassing.
10. Het gebruik van accessoires/toebehoren die niet door de fabrikant worden aanbevolen of verkocht, kan brand, elektrische schokken of verwondingen veroorzaken.
11. Schakel het apparaat UIT en trek de stekker uit het stopcontact als je het zonder toezicht achterlaat, voordat je onderdelen plaatst of verwijdert, voordat je het apparaat schoonmaakt of als je het niet gebruikt. Haal de stekker uit het stopcontact door de stekker vast te pakken en deze uit het stopcontact te halen. Trek nooit aan het netsnoer.
12. Gebruik het apparaat niet buiten.
13. Laat het netsnoer niet over de rand van de tafel of het werkblad hangen.
14. Laat het snoer niet in contact komen met hete oppervlakken, zoals het fornuis.
15. Gebruik een grote mengbeker of bereid kleinere hoeveelheden per keer bij het mengen van vloeistoffen, vooral als deze heet zijn. Op die manier voorkom je morsen.
16. Houd handen en keukengerei tijdens het mengen nooit in de mengbeker om ernstig persoonlijk letsel of schade aan het apparaat te voorkomen. Je kunt een pannelikker gebruiken, maar alleen wanneer het apparaat niet in werking is.
17. De messen zijn scherp. Ga voorzichtig te werk.
18. Zie het deel "Onderhoud en reiniging" voor instructies om de oppervlakken die in contact komen met voedsel te reinigen.
19. Dit apparaat is bedoeld voor huishoudelijk en vergelijkbaar gebruik, zoals:
  - personeelskeukens in winkels, kantoren en andere werkomgevingen;
  - boerderijen;
  - door gasten in hotels, motels en andere verblijfsomgevingen;
  - bed and breakfasts en vergelijkbare omgevingen.
20. Als het netsnoer beschadigd is, moet dit worden vervangen door de fabrikant, zijn vertegenwoordiger of gekwalificeerd personeel om gevaarlijke situaties te voorkomen.
21. Giet hete vloeistoffen uiterst voorzichtig in de foodprocessor of blender. Door plotselinge stoomvorming kunnen deze uit het apparaat spetteren.
22. Wees voorzichtig bij het hanteren van de scherpe snijmesses, bij het leegmaken van de kom en tijdens het schoonmaken.

## BEWAAR DEZE INSTRUCTIES

Instructies zijn ook online beschikbaar, bezoek onze website op:  
[www.kitchenaid.nl](http://www.kitchenaid.nl) of [www.kitchenaid.eu](http://www.kitchenaid.eu)



# PRODUCTVEILIGHEID

## ELEKTRISCHE VEREISTEN

**⚠ WAARSCHUWING**



**Gevaar voor elektrische schokken**

**In een geaard stopcontact steken.**

**Verwijder de randaarde niet.**

**Gebruik geen adapter.**

**Gebruik geen verlengsnoer.**

**Het niet opvolgen van deze instructies kan de dood, brand of elektrische schokken tot gevolg hebben.**

**Voedingsspanning:** 220-240 VAC

**Frequentie:** 50-60 Hz

**Vermogen:** 180 W

**LET OP:** Als de stekker niet geschikt is voor je stopcontact, neem dan contact op met een gekwalificeerde elektricien. Wijzig nooit de stekker zelf. Gebruik geen adapter.

Gebruik geen verlengsnoer. Als het netsnoer te kort is, laat dan door een gekwalificeerde elektricien of een servicemonteur een stopcontact installeren in de buurt van het apparaat.

Het netsnoer mag niet over de rand van het aanrecht of een tafel hangen om struikelgevaar te vermijden en te voorkomen dat kinderen aan het snoer trekken.

**OPMERKING:** De maximale waarde is gebaseerd op de hakmolen die bij KitchenAid model 5KHBV83 wordt meegeleverd. Andere accessoires hebben mogelijk een ander vermogen of vereisen een andere stroomsterkte.

## AFGEDANKTE ELEKTRISCHE APPARATUUR

### Afgedankt verpakkingsmateriaal

Het verpakkingsmateriaal kan voor gerecycled worden en is voorzien van het recycle-symbool . De verschillende onderdelen van de verpakking moeten daarom op verantwoordelijke wijze en in overeenstemming met de desbetreffende lokale voorschriften worden weggewerkt.

### Dumping van het product

- Dit apparaat is voorzien van het merkteken volgens de Europese richtlijn 2012/19/EU inzake Afgedankte Elektrische en Elektronische Apparaten (AEEA).

- Door ervoor te zorgen dat dit product op de juiste manier als afval wordt verwerkt, help je mogelijk negatieve consequenties voor het milieu en de menselijke gezondheid te voorkomen die anders zouden kunnen worden

veroorzaakt door onjuiste verwerking van dit product als afval.



- Het symbool  op het product of op de bijbehorende documentatie geeft aan dat dit product niet als huishoudelijk afval mag worden behandeld, maar moet worden afgegeven bij een verzamelpunt voor het recyclen van elektrische en elektronische apparaten.

Het apparaat moet worden afgevoerd volgens de plaatselijke toepasselijke milieuwetgeving.

Voor meer gedetailleerde informatie over de behandeling, terugwinning en recyclage van dit product word je verzocht contact op te nemen met je lokale gemeentehuis, je afval-ophaaldienst of de winkel waar je het product hebt aangeschaft.

## CONFORMITEITSVERKLARING

Dit apparaat is ontworpen, gebouwd en gedistribueerd in overeenstemming met de veiligheidseisen van de EG-richtlijnen: 2014/35/EU, 2014/30/EU, 2009/125/EG en 2011/65/EU (RoHS-richtlijn).





# HET PRODUCT GEBRUIKEN

## DE MIXSTAAF MONTEREN

Maak alle onderdelen schoon voordat je deze voor het eerst gebruikt (zie het gedeelte 'Onderhoud en reiniging').

**BELANGRIJK:** Haal altijd de stekker van de staafmixer uit het stopcontact voordat je onderdelen bevestigt of verwijdert.

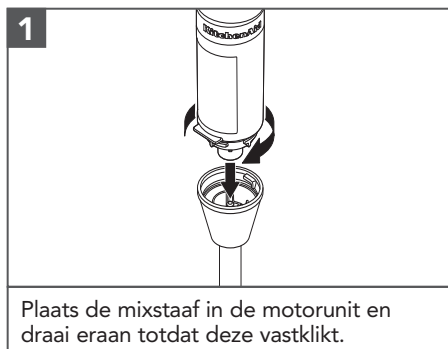

### **WAARSCHUWING**

**Gevaar voor snijwonden**  
Hanteer messen met de nodige voorzichtigheid.  
Anders kan dit leiden tot snijwonden.



NEDERLANDS

**OPMERKING:** De in de VS gepatenteerde verwijderbare panbeschermer beschermt je kookpullen.



# HET PRODUCT GEBRUIKEN

## DE MIXSTAAF GEBRUIKEN

Maak smoothies, milkshakes, soep, gekookte groenten, glazuur, babyvoeding, enz.

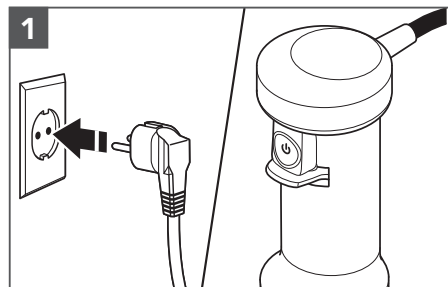

1

Steek de stekker van de staafmixer in een geaard stopcontact.

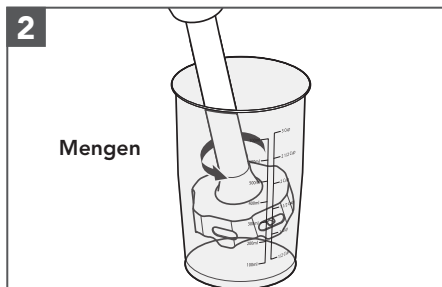

2

Mengen

Plaats de staafmixer in het mengsel. Druk op de variabele snelheidsregelaar om te beginnen. Plaats je vrije hand boven op de mengbeker voor extra stabiliteit en om spetteren te voorkomen.

**OPMERKING:** Dompel de motorunit niet onder in vloeistoffen of andere mengsels.

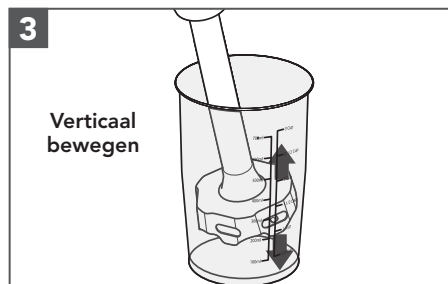

3

Verticaal bewegen

Beweeg de staafmixer iets omhoog om de ingrediënten in de beker te verplaatsen. Beweeg hem langzaam omhoog terwijl je hem tegen de zijkant van de beker houdt. Herhaal dit proces totdat de ingrediënten de gewenste consistentie hebben.

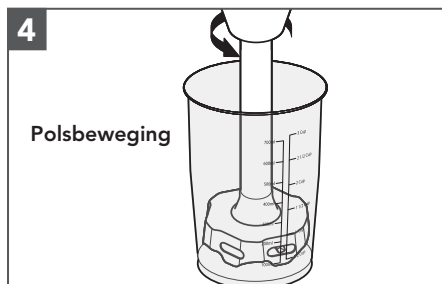

4

Polsbeweging

Maak vanuit de pols een draaiende beweging om de staafmixer iets omhoog en daarna weer naar beneden te bewegen.





## HET PRODUCT GEBRUIKEN

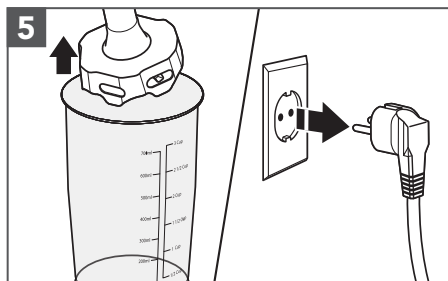

**5** Laat de snelheidsregelaar los om te stoppen en haal vervolgens de staafmixer uit het mengsel. Haal de stekker van de staafmixer uit het stopcontact voordat je onderdelen verwijdert of bevestigt.

**OPMERKING:** De hakmolen en het klopaccessoire die bij KitchenAid model 5KHBV83 worden geleverd, kunnen op dit model worden gebruikt.

## ONDERHOUD EN REINIGING

**BELANGRIJK:** Haal altijd de stekker van de staafmixer uit het stopcontact voordat je onderdelen bevestigt of verwijdert.

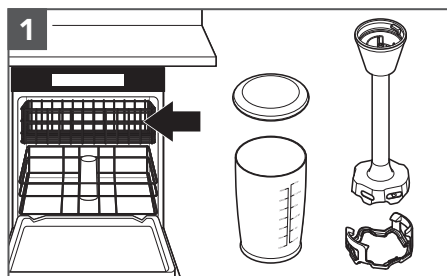

**1** Vaatwasserbestendige onderdelen – alleen op het bovenste rek: mengbeker, mixstaaf, deksel en panbeschermer.

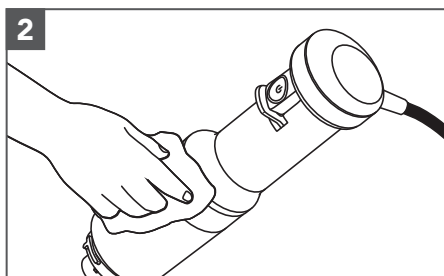

**2** Veeg de motorunit schoon met een vochtig doek. Je kunt mild afwasmiddel gebruiken, maar geen schurende schoonmaakmiddelen.

### Voor meer informatie over de staafmixer:

Ga naar [www.kitchenaid.eu](http://www.kitchenaid.eu) voor extra video-instructies, inspirerende recepten en tips voor het gebruiken en schoonmaken van de staafmixer.



## PROBLEMEN OPLOSSEN

### WAARSCHUWING

**Gevaar voor elektrische schokken**

**Aansluiten op een geaard stopcontact.**

**Verwijder de aardpin niet.**

**Gebruik geen adapter.**

**Gebruik geen verlengsnoer.**

**Het niet opvolgen van deze instructies kan de dood, brand of elektrische schokken tot gevolg hebben.**

Probleem	Oplossing
De staafmixer start niet:	<p>Controleer of de staafmixer goed is aangesloten op een <u>geaard</u> stopcontact.</p> <p>Als je een zekeringskast hebt, zorg er dan voor dat het circuit gesloten is.</p>
Als de staafmixer stopt tijdens het mengen:	Als de motor overbelast of vastgelopen is, wordt de blender automatisch uitgeschakeld om schade aan de motor te voorkomen. Stop kleinere porties tegelijk in de blender. Bij sommige recepten kun je de belasting verlagen door vloeistof toe te voegen.
Het probleem kan niet worden opgelost.	Zie het gedeelte 'Voorwaarden KitchenAid garantie ('Garantie')'. Breng de staafmixer niet terug naar de winkel. Winkels bieden geen service.





# VOORWAARDEN KITCHENAID GARANTIE ('GARANTIE')

## BELGIË:

KitchenAid Europa, Inc. BUIV, Nijverheidslaan 3, bus 5, 1853 Strombeek-Bever, België, btw BE 0441.626.053 RPR Brussel ('Garantieverlener') verleent de eindgebruiker, die consument is, een contractuele garantie (de 'Garantie') overeenkomstig de volgende voorwaarden.

**De Garantie is van toepassing in aanvulling op de wettelijke garantierechten van de eindklant jegens de verkoper van het product en houdt geen beperking van deze rechten in. In feite profiteert u, als consument, wettelijk van 2 jaar garantie wettelijke conformiteitsgarantie jegens de verkoper zoals uiteengezet in de nationale wetgeving betreffende de verkoop van consumentengoederen (artikelen 1649 bis t/m 1649 octies van het Belgische Burgerlijk Wetboek), naast de wettelijke garantie met betrekking tot verborgen gebreken (artikelen 1641 t/m 1649 van het Belgische Burgerlijk Wetboek).**

## NEDERLAND:

KitchenAid Europa, Inc., Nijverheidslaan 3, bus 5, 1853 Strombeek-Bever, België ('Garantieverlener') verleent de eindgebruiker, die consument is, een garantie conform de volgende voorwaarden.

**De Garantie is van toepassing in aanvulling op de wettelijke garantierechten van de eindklant jegens de verkoper van het product en houdt geen beperking van deze rechten in.**

### 1) OMVANG EN VOORWAARDEN VAN DE GARANTIE

a) De Garantieverlener verleent de Garantie voor de producten die worden genoemd in Sectie 1.b) die een klant heeft gekocht bij een verkoper of een bedrijf van de KitchenAid-Group in de landen van de Europese Economische Ruimte, Moldavië, Montenegro, Rusland, Zwitserland of Turkije.

b) De Garantieperiode is afhankelijk van het aangeschafte product en is als volgt:

**5KHBV53 Twee jaar volledige garantie vanaf de aankoopdatum.**

c) De Garantieperiode gaat in op de datum van aankoop, d.w.z. de datum waarop een klant het product heeft gekocht bij een dealer of een bedrijf van de KitchenAid-Group.

d) De Garantie dekt de foutvrije aard van het product.

e) De Garantieverlener zal de klant de volgende diensten verlenen onder deze Garantie, naar keuze van de Garantieverlener, als er een defect optreedt tijdens de Garantieperiode:

- Reparatie van het defecte product of productonderdeel, of

- Vervanging van het defecte product of productonderdeel. Als een product niet meer beschikbaar is, heeft de Garantieverlener het recht om het product te ruilen voor een product van gelijke of hogere waarde.

f) Als de klant aanspraak wil maken op de Garantie, moet de klant rechtstreeks contact opnemen met de landspecifieke KitchenAid servicecentra of de Garantieverlener bij KitchenAid Europa, Inc., Nijverheidslaan 3, bus 5, 1853 Strombeek-Bever,

België: E-mailadres: [CONSUMERCARE.BE@Kitchenaid.eu](mailto:CONSUMERCARE.BE@Kitchenaid.eu)

Nederland: E-mailadres: [CONSUMERCARE.NL@kitchenaid.eu](mailto:CONSUMERCARE.NL@kitchenaid.eu)

Telefoonnummer België en Nederland: **00 800 381 040 26**



## VOORWAARDEN KITCHENAID GARANTIE ('GARANTIE')

g) De reparatiekosten, inclusief reserveonderdelen, en de verzendkosten voor de levering van een niet-defect product of productonderdeel komen voor rekening van de Garantieverlener. De Garantieverlener zal ook de verzendkosten voor het retourneren van het defecte product of productonderdeel vergoeden als de Garantieverlener of het landspecifieke servicecentrum van KitchenAid heeft verzocht het defecte product of het defecte productonderdeel te retourneren. De consument draagt echter wel de kosten van de juiste verpakking voor het retourneren van het defecte product of het defecte productonderdeel.

h) Om aanspraak te kunnen maken op de Garantie, moet de klant de bon of factuur van de aankoop van het product voorleggen.

### 2) BEPERKINGEN VAN DE GARANTIE

a) De Garantie geldt alleen voor producten die voor privédoeleinden worden gebruikt en niet voor producten die voor professionele of commerciële doeleinden worden gebruikt.

b) De Garantie is niet van toepassing in geval van normale slijtage, onjuist gebruik of misbruik, het niet opvolgen van de gebruiksinstructies, het gebruik van het product bij de verkeerde elektrische spanning, installatie en bediening in strijd met de geldende elektrische voorschriften en het gebruik van kracht of geweld (bijv. slaan).

c) De Garantie is niet van toepassing als het product is gewijzigd of geconverteerd, bijvoorbeeld wanneer het is geconverteerd van een 120V-product naar een 220-240V-product.

d) Het verlenen van Garantieservice verlengt de Garantieperiode niet en het start evenmin een nieuwe Garantieperiode. De Garantieperiode voor geïnstalleerde reserveonderdelen eindigt met de Garantieperiode voor het gehele product.

Na afloop van de Garantieperiode of voor producten waarvoor de garantie niet geldt, zijn de klantenservicecentra van KitchenAid nog steeds beschikbaar voor de eindgebruiker voor vragen en informatie. Meer informatie vindt u ook op onze website: [www.kitchenaid.eu](http://www.kitchenaid.eu)

## PRODUCTREGISTRATIE

Registreer je nieuwe KitchenAid-apparaat: <http://www.kitchenaid.eu/register>

