



# TABLE DES MATIÈRES

<b>PIÈCES ET CARACTÉRISTIQUES .....</b>	<b>26</b>
Pièces et accessoires .....	26
<b>SÉCURITÉ DES BOUILLOIRES ÉLECTRIQUES .....</b>	<b>27</b>
Mises en garde importantes .....	27
Spécifications électriques .....	31
Mise au rebut des équipements électriques .....	31
<b>UTILISATION DE LA BOUILLOIRE ÉLECTRIQUE .....</b>	<b>32</b>
Fonctionnement de la bouilloire électrique .....	32
<b>NETTOYAGE ET ENTRETIEN.....</b>	<b>33</b>
Nettoyage de la bouilloire électrique .....	33
Détartrage de la bouilloire électrique .....	33
<b>GARANTIE ET SERVICE APRÈS-VENTE.....</b>	<b>34</b>

FRANÇAIS



# PIÈCES ET CARACTÉRISTIQUES

## PIÈCES ET ACCESSOIRES

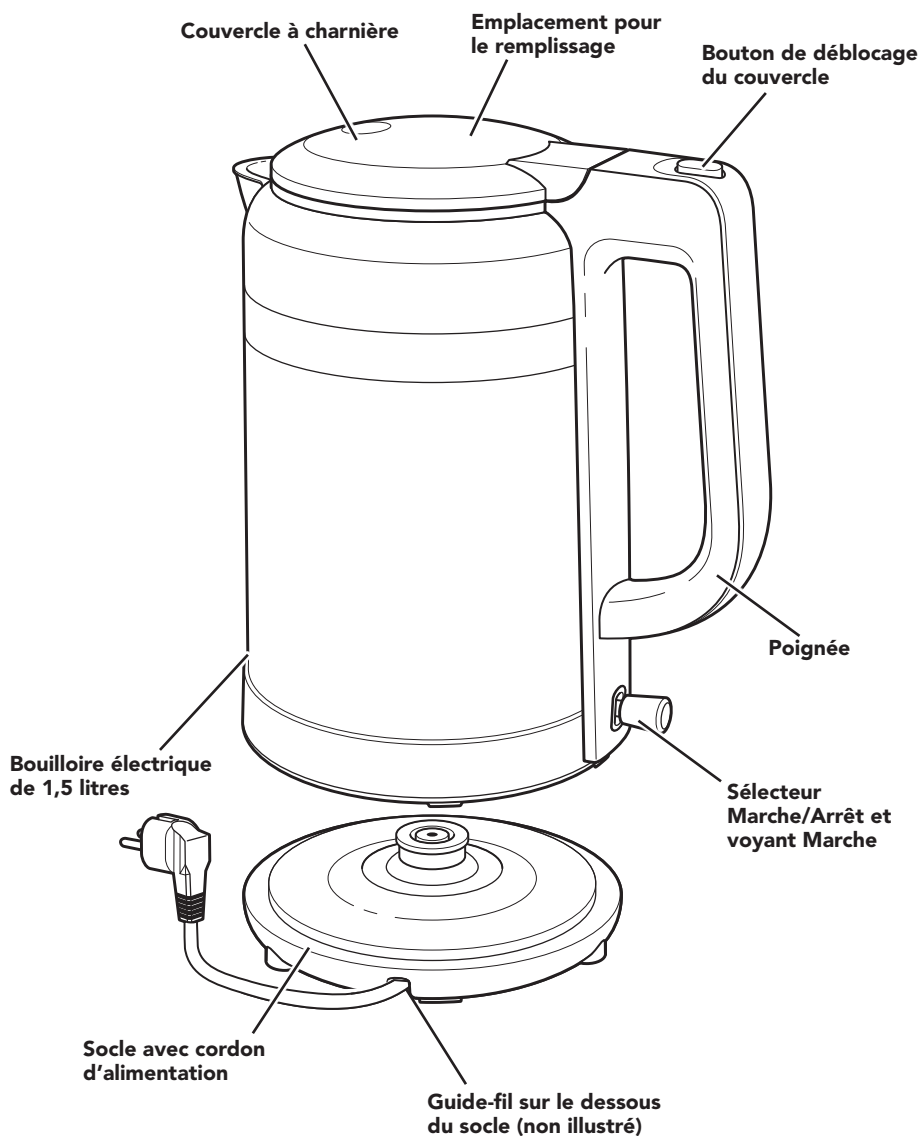



# SÉCURITÉ DES BOUILLOIRES ÉLECTRIQUES

## **Votre sécurité est très importante, au même titre que celle d'autrui.**

Plusieurs messages de sécurité importants apparaissent dans ce manuel ainsi que sur votre appareil. Lisez-les attentivement et respectez-les systématiquement.



Ce symbole est synonyme d'avertissement.

Il attire votre attention sur les risques potentiels susceptibles de provoquer des blessures mortelles ou graves à l'utilisateur ou d'autres personnes présentes.

Tous les messages de sécurité sont imprimés en regard du symbole d'avertissement ou après les mots « DANGER » ou « AVERTISSEMENT ». Ces mots signifient ce qui suit :

 **DANGER**

**Vous risquez d'être mortellement ou gravement blessé si vous ne respectez pas immédiatement les instructions.**

 **AVERTISSEMENT**

**Vous risquez d'être mortellement ou gravement blessé si vous ne respectez pas scrupuleusement les instructions.**

Tous les messages de sécurité vous indiquent en quoi consiste le danger potentiel, comment réduire le risque de blessures et ce qui peut arriver si vous ne respectez pas les instructions.

FRANÇAIS

## MISES EN GARDE IMPORTANTES

**Lors de l'utilisation d'appareils électriques, toujours respecter les précautions de sécurité de base, notamment les suivantes :**

1. Lire toutes les instructions. Une mauvaise utilisation de l'appareil peut entraîner des blessures.
2. Ne pas toucher les surfaces chaudes. Utiliser les poignées ou boutons.
3. Ne pas plonger l'appareil dans du liquide. Pour se protéger contre l'électrocution, ne pas plonger le cordon, les fiches/prises ou l'appareil dans de l'eau ou un autre liquide. Éviter de verser du liquide sur la prise.
4. Cet appareil n'est pas prévu pour être utilisé par des personnes (y compris les enfants) dont les capacités physiques, sensorielles ou mentales sont réduites, ou des personnes dénuées d'expérience ou de connaissances, sauf si elles ont pu bénéficier, par l'intermédiaire d'une personne responsable de leur sécurité, d'une surveillance ou d'instructions préalables concernant l'utilisation de l'appareil.



## SÉCURITÉ DES BOUILLOIRES ÉLECTRIQUES

5. Cet appareil peut être utilisé par des enfants de plus de 8 ans et des personnes atteintes de déficiences physiques, sensorielles ou mentales, ayant une expérience et des connaissances insuffisantes, uniquement si ces enfants et personnes sont placés sous la surveillance d'une personne responsable ou ont reçu des instructions sur l'utilisation en toute sécurité de l'appareil. Les opérations de nettoyage et d'entretien par l'utilisateur ne doivent pas être réalisées par des enfants non surveillés.
6. Si le cordon d'alimentation est endommagé, il doit être remplacé par le fabricant, son technicien d'entretien ou des personnes présentant une qualification similaire pour éviter tout risque.
7. Conservez cet appareil et son cordon d'alimentation hors de portée des enfants de moins de 8 ans.
8. Union européenneuniquement : Cet appareil peut être utilisé par des personnes atteintes de déficiences physiques, sensorielles ou mentales, ayant une expérience et des connaissances insuffisantes, uniquement si ces personnes sont placées sous la surveillance d'une personne responsable ou ont reçu des instructions sur l'utilisation en toute sécurité de l'appareil.  
Ne pas laisser les enfants jouer avec l'appareil.
9. Union européenneuniquement : Cet appareil ne doit pas être utilisé par des enfants. Conserver cet appareil et son cordon d'alimentation hors de portée des enfants.
10. Débrancher l'appareil de la prise murale lorsqu'il n'est pas utilisé et avant de le nettoyer. Laisser l'appareil refroidir avant de mettre ou de retirer des pièces, et avant de le nettoyer.
11. Ne pas faire fonctionner l'appareil avec une fiche ou un cordon endommagé, après un dysfonctionnement, ni après qu'il a été endommagé. Rapporter l'appareil au centre de service technique agréé le plus proche pour un examen, une réparation ou un réglage.





## SÉCURITÉ DES BOUILLOIRES ÉLECTRIQUES

12. L'utilisation de pièces de rechange ou d'accessoires non recommandés par le fabricant peut entraîner un incendie, une électrocution ou des blessures.
13. Ne pas utiliser en extérieur.
14. Ne pas laisser le cordon pendre d'une table ou du plan de travail, ni entrer en contact avec des surfaces chaudes.
15. Pour débrancher, mettre le bouton de commande sur Arrêt, puis retirer la fiche de la prise murale.
16. Les enfants doivent être surveillés pour veiller à ce qu'ils ne jouent pas avec l'appareil.
17. Une surveillance attentive s'impose lorsqu'un appareil ménager est utilisé par ou à proximité d'enfants.
18. La surface de l'élément chauffant reste chaude après l'utilisation. Ne pas toucher la surface chaude. Utiliser les anses.
19. Ne pas placer à proximité de ou sur une plaque de cuisson électrique ou à gaz chaude, ni à l'intérieur d'un four.
20. La bouilloire électrique doit uniquement être utilisée pour faire chauffer de l'eau.
21. Ne pas utiliser la bouilloire électrique si sa poignée est desserrée ou fragilisée.
22. Ne pas utiliser l'appareil pour un usage autre que celui pour lequel il est conçu.
23. Ne pas nettoyer la bouilloire électrique avec des nettoyeurs abrasifs, de la paille de fer ou d'autres matériaux abrasifs.
24. La bouilloire électrique doit être utilisée uniquement avec la base fournie.
25. Ne pas remplir la bouilloire au-dessus du maximum. Si la bouilloire est trop remplie, elle pourrait projeter de l'eau bouillante.
26. Il y a un risque d'ébouillantage en cas de retrait du couvercle pendant les cycles d'ébullition.



## SÉCURITÉ DES BOUILLOIRES ÉLECTRIQUES

27. Se reporter à la section “Entretien et nettoyage” pour les instructions sur le nettoyage des surfaces en contact avec les aliments.
28. Ce produit est destiné à un usage domestique ou peut être utilisé :
  - dans les espaces cuisine réservés aux employés ;
  - dans les cuisines de fermes ;
  - par les clients d’hôtels, d’hôtels d’étape ou autre endroit résidentiel ;
  - dans les cuisines de gîtes..
29. AVERTISSEMENT: Pour éviter toute décharge électrique, débrancher avant de procéder à l’entretien.
30. Visitez [www.KitchenAid.eu](http://www.KitchenAid.eu) pour télécharger le Mode d’emploi.
31. Les appareils ne sont pas conçus pour fonctionner à partir d’un temporisateur externe ou d’un autre système de contrôle à distance.
32. La température des surfaces accessibles peut être élevée pendant le fonctionnement de l’appareil.

## CONSERVER CES INSTRUCTIONS





# SÉCURITÉ DES BOUILLOIRES ÉLECTRIQUES

## SPÉCIFICATIONS ÉLECTRIQUES

**⚠ AVERTISSEMENT**



**Risque d'électrocution**

- Brancher sur une prise de terre.**
- Ne pas retirer la broche de terre.**
- N'utilisez pas d'adaptateur.**
- N'utilisez pas de rallonge électrique.**
- Le non-respect de ces instructions peut entraîner des blessures mortelles, un incendie ou une électrocution.**

**Volts :** 220-240 V

**Hertz :** 50-60 Hz

**Puissance électrique :** 2000-2400 W

**REMARQUE :** Cette bouilloire électrique est équipée d'une fiche de terre à trois broches. Afin de réduire le risque d'électrocution, la fiche ne peut être placée dans la prise de courant que d'une seule manière.

Si la fiche ne rentre pas dans la prise de courant, contacter un électricien qualifié. Ne modifier en aucun cas la fiche.

Ne pas utiliser de rallonge. Si le cordon d'alimentation est trop court, faire installer une prise de courant près de l'appareil par un électricien ou un technicien qualifié.

L'utilisation d'un cordon d'alimentation court (ou d'un cordon d'alimentation détachable) est recommandée afin de réduire les risques résultant d'un cordon emmêlé ou d'un trébuchement causé par un cordon trop long.

FRANÇAIS

## MISE AU REBUT DES ÉQUIPEMENTS ÉLECTRIQUES

### Mise au rebut de l'emballage

L'emballage est 100 % recyclable et comporte le symbole du recyclage . Les différentes parties de l'emballage doivent être éliminées de façon responsable et dans le respect le plus strict des normes relatives à l'élimination des déchets locales en vigueur.

### Mise au rebut du produit

- Le marquage du produit est conforme à la directive européenne 2012/19/UE relative aux déchets d'équipements électriques et électroniques (DEEE).
- En veillant à la mise au rebut correcte de l'appareil, l'utilisateur contribuera à éviter tout préjudice à l'environnement et à la santé humaine, susceptible d'être causé par une manutention inappropriée des déchets de ce produit.



- Le symbole  présent sur l'appareil ou dans la documentation qui l'accompagne indique que ce produit ne doit pas être traité comme un déchet ménager, mais être remis à un centre de collecte de déchets approprié pour le recyclage des équipements électriques et électroniques.

Pour de plus amples détails au sujet du traitement, de la récupération et du recyclage de cet appareil, s'adresser au service municipal local, à son service de collecte de déchets électroménagers habituel ou au magasin où l'appareil a été acheté.





# UTILISATION DE LA BOUILLOIRE ÉLECTRIQUE

## FONCTIONNEMENT DE LA BOUILLOIRE ÉLECTRIQUE

Avant d'utiliser la bouilloire électrique pour la première fois, la laver ainsi que son couvercle avec de l'eau savonneuse chaude, rincer à l'eau claire et sécher. Remplir la bouilloire électrique d'eau jusqu'au repère MAX ; porter à ébullition, puis jeter l'eau. Pour éviter tout dommage, ne pas plonger complètement la bouilloire électrique dans l'eau et ne pas utiliser de produit-vaisselle abrasif ni de tampons à récuser.

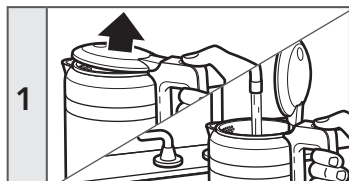

1

Ouvrir le couvercle de la bouilloire électrique en appuyant sur le bouton de déblocage du couvercle, puis remplir la bouilloire électrique d'eau froide.

**REMARQUE :** L'eau doit atteindre ou dépasser le trait de repère MIN pour que la bouilloire électrique fonctionne. Ne pas dépasser le trait de repère MAX.



2

Appuyer sur le couvercle pour qu'il se ferme complètement.



### ⚠ AVERTISSEMENT

Risque de choc électrique

- Brancher sur une prise de terre.
- Ne pas retirer la broche de terre.
- Ne pas utiliser d'adaptateur.
- Ne pas utiliser de rallonge.

Le non-respect de ces instructions peut entraîner la mort, un incendie ou un choc électrique.

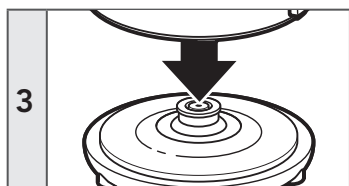

3

Mettre la bouilloire électrique sur son socle, brancher le cordon d'alimentation à une prise de terre.

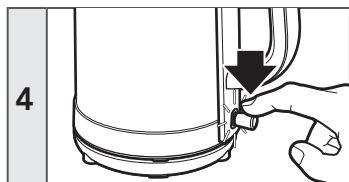

4

Abaisser le sélecteur Marche/Arrêt : le voyant Marche s'allume et la bouilloire électrique commence à chauffer l'eau.







## UTILISATION DE LA BOUILLOIRE ÉLECTRIQUE

<b>5</b>		<p>La bouilloire électrique s'arrête automatiquement lorsque l'eau arrive à ébullition : le sélecteur Marche/Arrête monte et l'intensité du voyant lumineux s'atténue pour signaler que l'eau est chaude.</p>
----------	---	---

**IMPORTANT :** Veiller à débrancher le cordon d'alimentation lorsque la bouilloire électrique n'est pas utilisée.

### POUR DES INFORMATIONS DÉTAILLÉES SUR L'UTILISATION DE LA BOUILLOIRE ÉLECTRIQUE

Visitez [kitchenaid.com/quickstart](http://kitchenaid.com/quickstart) pour des instructions supplémentaires agrémentées de vidéos, recettes inspirantes et conseils sur l'utilisation de votre bouilloire électrique.

## NETTOYAGE ET ENTRETIEN

### NETTOYAGE DE LA BOUILLOIRE ÉLECTRIQUE

**IMPORTANT :** Avant de la nettoyer, toujours débrancher la bouilloire électrique de la prise murale. Veiller à ce que la bouilloire électrique ait complètement refroidi.

<b>1</b>		<p>La surface extérieure de la bouilloire électrique peut être nettoyée à l'aide d'un chiffon humide. La sécher et la lustrer ensuite à l'aide d'un chiffon doux. L'utilisation de détergents corrosifs et décapants quels qu'ils soient n'est pas recommandée.</p>
----------	---	---

### DÉTARTRAGE DE LA BOUILLOIRE ÉLECTRIQUE

Pour un fonctionnement optimal de la bouilloire électrique, il est nécessaire d'enlever le calcaire. Des dépôts de calcaire peuvent se former sur les pièces intérieures métalliques de la bouilloire électrique. L'intervalle de nettoyage dépend de la dureté de l'eau utilisée dans la bouilloire électrique.

<b>1</b>		<p>Remplir la bouilloire électrique d'une tasse (0,25 litre) de vinaigre blanc. Ajouter trois tasses (0,75 litre) d'eau. Porter à ébullition, puis laisser reposer toute une nuit avant de vider la solution.</p>
----------	---	---

<b>2</b>		<p>Remplir la bouilloire électrique d'eau, porter à ébullition, puis vider l'eau. Répéter cette opération deux fois. La bouilloire électrique est maintenant prête à être utilisée.</p>
----------	---	---

### POUR DES INFORMATIONS DÉTAILLÉES SUR LE NETTOYAGE DE LA BOUILLOIRE ÉLECTRIQUE

Visitez [kitchenaid.com/quickstart](http://kitchenaid.com/quickstart) pour des instructions supplémentaires agrémentées de vidéos, recettes inspirantes et conseils sur le nettoyage de votre bouilloire électrique.





# GARANTIE ET SERVICE APRÈS-VENTE

## GARANTIE BOUILLOIRE ÉLECTRIQUE KITCHENAID

Durée de la garantie :	KitchenAid prendra en charge :	KitchenAid ne prendra pas en charge :
<p>Europe, Moyen-Orient et Afrique :</p> <p>Pour les modèles Artisan 5KEK1565 : deux ans de garantie complète à compter de la date d'achat.</p>	<p>Les pièces de rechange et les frais de main d'œuvre de réparation pour corriger les défauts imputables aux matériaux ou à la main d'œuvre. Le service doit être fourni par un centre technique agréé KitchenAid.</p>	<p>A. Les réparations lorsque la bouilloire est utilisée pour des utilisations autres que la préparation d'aliments pour un usage domestique normal.</p> <p>B. Les dommages résultant d'accident, altérations, mauvaises utilisations ou abus, ou une installation/ un fonctionnement non conforme aux codes électriques locaux.</p>

**KITCHENAID N'ASSUME AUCUNE RESPONSABILITÉ CONCERNANT LES DOMMAGES INDIRECTS.**

### SERVICE CLIENTÈLE

Pour toute question ou pour trouver le Centre de service après-vente KitchenAid agréé le plus proche, veuillez vous référer aux coordonnées indiquées ci-dessous.

**REMARQUE** : toutes les réparations doivent être prises en charge localement par un Centre de service après-vente KitchenAid agréé.

Assistance téléphonique :  00800 3810 4026

Pour plus d'informations, consultez notre site Internet : [www.KitchenAid.eu](http://www.KitchenAid.eu)

©2018 Tous droits réservés.  
Spécifications sujettes à des modifications sans préavis.

