

jura®



nl

Gebruiksaanwijzing ENA 8
met touchscreen



Uw ENA

Bedieningselementen	134
Belangrijke aanwijzingen	136
Eigenlijk gebruik.....	136
Voor uw veiligheid.....	136
1 Voorbereiden en in gebruik nemen	139
Bediening via touchscreen display en dashboard	139
Apparaat plaatsen.....	139
Bonereservoir vullen.....	139
Waterhardheid bepalen.....	140
Eerste inbedrijfstelling.....	140
Melk aansluiten.....	141
Bijkomend apparaat verbinden (via draadloze verbinding).....	141
2 Bereiding	142
Espresso, koffie en andere koffiespecialiteiten.....	142
Latte macchiato, cappuccino en andere koffiespecialiteiten met melk.....	142
Caffè Barista.....	143
Gemalen koffie.....	143
Molen instellen.....	144
Heet water.....	144
Productinstellingen aanpassen.....	145
3 Dagelijks gebruik	146
Waterreservoir vullen.....	146
Apparaat inschakelen.....	146
Dagelijks onderhoud.....	146
Regelmatig onderhoud.....	147
Apparaat uitschakelen.....	147
4 Permanente instellingen in de programmeerstand	148
Taal.....	148
Automatisch uitschakelen.....	149
Eenheid waterhoeveelheid.....	149
Waterhardheid instellen.....	149
Productnamen weergeven.....	149
Instellingen resetten naar fabrieksinstelling.....	150
Intelligente modus.....	150
Energie Spaar Modus.....	150
Informatie opvragen.....	150



5	Onderhoud	151
	Apparaat spoelen.....	151
	Melksysteem reinigen.....	151
	Combi-uitloop demonteren en spoelen.....	152
	Filter plaatsen/vervangen.....	153
	Apparaat reinigen.....	154
	Apparaat ontkalken.....	155
	Waterreservoir ontkalken.....	156
	Bonenreservoir reinigen.....	156
6	Meldingen op de display	157
7	Storingen verhelpen	158
8	Transport en milieuvriendelijke afvoer	159
	Transport / systeem legen.....	159
	Afvoer.....	159
9	Technische gegevens	159
10	Index	160
11	JURA contacten / juridische informatie	162

Beschrijving van de symbolen

Waarschuwingen

 WAARSCHUWING	Neem altijd de informatie in acht die met VOORZICHTIG of WAARSCHUWING met waarschuwingspictogram gemarkeerd is.
 VOORZICHTIG	Het signaalwoord WAARSCHUWING wijst u op mogelijk gevaar voor ernstige verwondingen, het signaalwoord VOORZICHTIG wijst u op mogelijk gevaar voor lichte verwondingen.
VOORZICHTIG	VOORZICHTIG duidt op een situatie die tot een beschadiging van het apparaat kan leiden.

Gebruikte symbolen

	Verzoek tot actie. Hier wordt u verzocht een handeling uit te voeren.
	Aanwijzingen en tips om het gebruik van de ENA nog makkelijker te maken.
“Koffie”	Display

Bedieningselementen

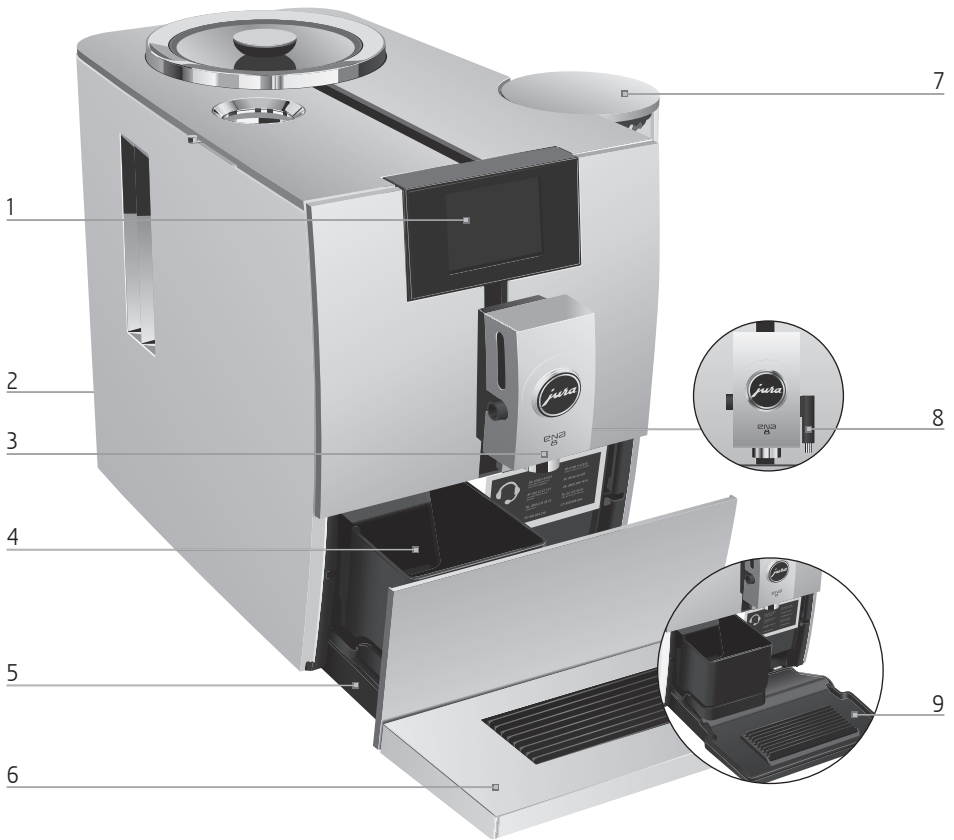

- 1 Touchscreen display
- 2 Netsnoer (achterzijde van het apparaat)
- 3 In hoogte verstelbare combi-uitloop
- 4 Koffieresidubak
- 5 Restwaterbak
- 6 Kopjesplateau

- 7 Waterreservoir (met afdekking)
- 8 Heetwateruitloop
- 9 Inzetstuk voor restwaterbak

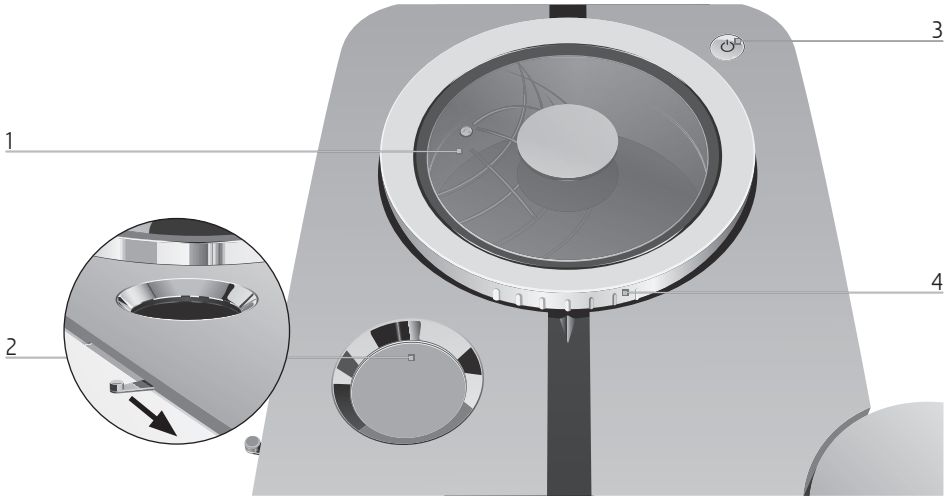

- 1 Bonenreservoir met aroma-beschermdoeksel
- 2 Poederschacht voor gemalen koffie

- 3 Toets Aan/Uit
- 4 Draairing maalgraadinstelling



Achterzijde van het apparaat: service interface voor JURA Smart Connect (achter afdekking).
Smart Connect is niet in alle modelvarianten inbegrepen.

Accessoires

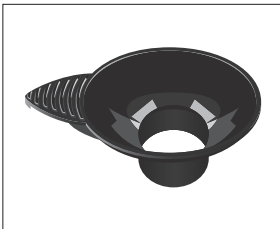

Vultrechter voor gemalen koffie

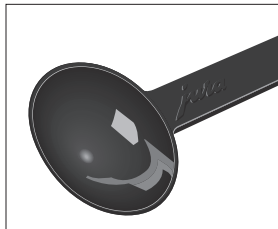

Maatschepje voor gemalen koffie



Bakje voor melksysteemreini-
ging

Belangrijke aanwijzingen

Eigenlijk gebruik

Het apparaat is voor huishoudelijk gebruik ontwikkeld en geconstrueerd. Het is bedoeld voor de koffiebereiding en het opwarmen van melk en water. Ieder ander gebruik wordt beschouwd als oneigenlijk gebruik. JURA Elektroapparate AG kan niet aansprakelijk worden gesteld voor de gevolgen van oneigenlijk gebruik.

Lees deze gebruiksaanwijzing vóór gebruik van het apparaat volledig door en neem deze in acht. Een garantievergoeding vervalt voor schade of gebreken die door het veronachtzamen van de gebruiksaanwijzing ontstaan zijn. Houd deze gebruiksaanwijzing beschikbaar bij het apparaat en geef deze door aan eventuele volgende gebruikers.

Voor uw veiligheid

Lees onderstaande belangrijke veiligheidsaanwijzingen aandachtig door en neem deze in acht.

Zo voorkomt u levensgevaar door een elektrische schok:

- Neem nooit een beschadigd apparaat of een apparaat met

een beschadigd netsnoer in gebruik.

- Als er tekenen zijn die duiden op beschadigingen, bijvoorbeeld brandlucht, koppel het apparaat dan onmiddellijk los van het stroomnet en neem contact op met de JURA service.
- Als het netsnoer van dit apparaat wordt beschadigd, moet het direct bij JURA of bij een geautoriseerd JURA servicecenter worden gerepareerd.
- Zorg ervoor dat de ENA en het netsnoer zich niet in de buurt van hete oppervlakken bevinden.
- Zorg ervoor dat het netsnoer niet wordt afgeklemd of langs scherpe randen schuurt.
- Open het apparaat niet en probeer het nooit zelf te repareren. Breng op of in het apparaat geen wijzigingen aan die niet in deze gebruiksaanwijzing zijn beschreven. Het apparaat bevat stroomvoerende onderdelen. Na het openen bestaat levensgevaar. Reparaties mogen uitsluitend door geautoriseerde JURA servicecenters met originele onderdelen en accessoires worden uitgevoerd.
- Om het apparaat volledig en veilig van het stroomnet los te

koppelen schakelt u de ENA eerst uit met de toets Aan/Uit . Trek pas dan de netstekker uit het stopcontact.

Verschroeiingen en verbrandingen aan de uitlopen zijn mogelijk:

- Plaats het apparaat buiten het bereik van kinderen.
- Raak geen hete onderdelen aan. Gebruik de hiervoor bestemde handgrepen.
- Zorg ervoor dat de combi-uitloop correct gemonteerd en schoon is. Bij een niet correct uitgevoerde montage of bij verstoppingen kunnen onderdelen ervan losraken. Er bestaat gevaar voor inslikken.
- Uw ENA is via mobiele eindapparaten op afstand te bedienen. Zorg ervoor dat derden bij de bereiding van een product of activering van een onderhoudsprogramma geen gevaar lopen – bijvoorbeeld door contact met de uitlopen.

Een beschadigd apparaat is niet veilig en kan verwondingen en brand veroorzaken. Om schade en mogelijk gevaar voor verwonding en brandgevaar te voorkomen:

- Laat het netsnoer nooit los naar beneden hangen. Het netsnoer

- kan een struikelblok vormen of beschadigd raken.
- Bescherm de ENA tegen weersinvloeden zoals regen, vorst en direct zonlicht.
- Dompel de ENA, het netsnoer en de aansluitingen niet in water.
- Plaats de ENA en de afzonderlijke onderdelen ervan niet in de vaatwasser.
- Gebruik geen alkalische reinigingsmiddelen, maar alleen een zachte doek en een mild reinigingsmiddel.
- Schakel uw ENA vóór reinigingswerkzaamheden uit met de netschakelaar. Veeg de ENA altijd vochtig maar nooit nat af en bescherm het apparaat tegen constant spatwater.
- Het apparaat alleen op de netspanning aansluiten zoals weergegeven op het typeplaatje. Het typeplaatje bevindt zich aan de onderzijde van uw ENA. Overige technische gegevens vindt u in deze gebruiksaanwijzing (zie Hoofdstuk 9 “Technische gegevens”).
- Gebruik uitsluitend originele onderhoudsproducten van JURA. Niet expliciet door JURA aanbevolen producten kunnen het apparaat beschadigen.

Belangrijke aanwijzingen

- Gebruik geen koffiebonen die met hulpstoffen zijn behandeld of zijn gekaramelliseerd.
- Vul het waterreservoir uitsluitend met koud, vers water.
- Schakel het apparaat bij langdurige afwezigheid uit met de toets Aan/Uit  en haal de netstekker uit het stopcontact.
- Kinderen mogen reinigings- en onderhoudswerkzaamheden uitsluitend onder toezicht van een verantwoordelijke persoon uitvoeren.
- Laat kinderen niet met het apparaat spelen.
- Kinderen onder acht jaar uit de buurt van het apparaat houden resp. permanent in de gaten houden.
- Kinderen vanaf acht jaar mogen het apparaat uitsluitend zonder toezicht bedienen als de veilige omgang met het apparaat uitgelegd is. Kinderen moeten mogelijke gevaren door een foutieve bediening kunnen herkennen en begrijpen.

Personen, inclusief kinderen, die vanwege hun

- fysieke, zintuiglijke of verstandelijke vaardigheden of
- onervarenheid of onwetendheid niet in staat zijn het apparaat veilig te gebruiken, mogen het apparaat niet zonder toezicht of instructie van een verantwoordelijke persoon gebruiken.

Veiligheid bij het gebruik van de CLARIS Smart / Smart mini-filterpatroon:

- Bewaar de filterpatronen op een voor kinderen onbereikbare plaats.
- Bewaar de filterpatronen op een droge plaats en in de gesloten verpakking.
- Bescherm de filterpatronen tegen warmte en direct zonlicht.
- Gebruik geen beschadigde filterpatronen.
- Open geen filterpatronen.

1 Voorbereiden en in gebruik nemen

Bediening via touchscreen display en dashboard

Uw ENA kan intuïtief en comfortabel worden bediend via de touchscreen display:

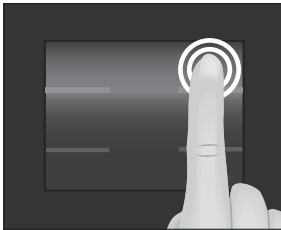

■ Tippen



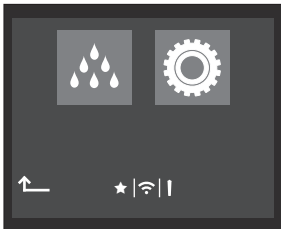

Tip met de vinger op de display om bijvoorbeeld een koffiebereiding te starten of om verschillende instellingen in de programmeerstand aan te brengen. Hoe langer u blijft tippen, des te sneller verandert uw instelling.

- Tip op “P” om naar het **dashboard** van uw ENA te gaan:



- Op het dashboard vindt u de twee gedeeltes “Onderhoudsstatus”  en “Apparaat-instelling” .
- Als het nodig is een onderhoudsprogramma te starten, verschijnt op het dashboard een melding met rode achtergrond. Door te tippen gaat u rechtstreeks naar het verlangde onderhoudsprogramma. Onderhoudsprogramma's die op korte termijn moeten worden uitgevoerd, geeft uw ENA aan met een balkindicatie binnen de melding.

- Andere symbolen op het dashboard:
 - ★: De “Intelligente modus” is geactiveerd (zie Hoofdstuk 4 “Permanente instellingen in de programmeerstand – Intelligente modus”).
 - : Uw ENA is verbonden met de optioneel verkrijgbare melkkoeler Cool Control.
 - : Filterbedrijf

Apparaat plaatsen

Let bij het plaatsen van uw ENA op de volgende punten:

- Zet de ENA op een horizontale, voor water ongevoelige plaats.
- Kies de plaats voor uw ENA zo dat deze is beschermd tegen oververhitting. Zorg ervoor dat de ventilatieopeningen niet afgedekt worden.

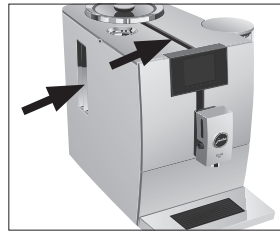

Bonenreservoir vullen

Het bonenreservoir heeft een aroma-beschermdeksel. Hierdoor blijft het aroma van uw koffiebonen langer behouden.

VOORZICHTIG

Koffiebonen die met hulpstoffen (bijv. suiker) zijn behandeld alsmede gemalen en gevriesdroogde koffie beschadigen de molen.

- ▶ Vul het bonenreservoir uitsluitend met gebrande koffiebonen zonder nabehandeling.
- ▶ Verwijder het aroma-beschermdeksel.
- ▶ Verwijder eventuele verontreinigingen of vreemde voorwerpen in het bonenreservoir.

1 Voorbereiden en in gebruik nemen

- ▶ Vul het bonenreservoir met koffiebonen en sluit het aroma-beschermdeksel.

Waterhardheid bepalen

Tijdens de eerste inbedrijfstelling moet u de waterhardheid instellen. Als u de waterhardheid van het gebruikte water niet kent, kunt u deze aanvankelijk bepalen. Gebruik hiervoor het tot de leveringsomvang behorende Aquadur®-teststaafje.

- ▶ Houd het teststaafje kort (1 seconde) onder stromend water. Schud het water eraf.
- ▶ Wacht ca. 1 minuut.
- ▶ Lees de waterhardheidsgraad af aan de hand van de verkleuringen van het Aquadur®-teststaafje en de beschrijving op de verpakking.

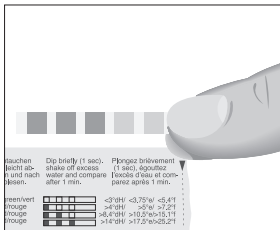

Eerste inbedrijfstelling

⚠ WAARSCHUWING

Levensgevaar door elektrische schokken bij gebruik met een defect netsnoer.

- ▶ Neem nooit een beschadigd apparaat of een apparaat met beschadigd netsnoer in gebruik.

VOORZICHTIG

Melk, koolzuurhoudend mineraalwater of andere vloeistoffen kunnen het waterreservoir of het apparaat beschadigen.

- ▶ Vul het waterreservoir uitsluitend met vers, koud water.

Voorwaarde: het bonenreservoir is gevuld.

- ▶ Steek de netstekker in een stopcontact.

- ▶ Druk op de toets Aan/Uit  om de ENA in te schakelen.

“Sprachauswahl” / “Deutsch”

- i** Tip om andere talen weer te geven op “>” of “<” tot de gewenste taal wordt weergegeven (bijv. “Nederlands”).

- ▶ Tip op “Opslaan”.
Op de display verschijnt kort “Opgeslagen”.
“Waterhardheid”

- i** Als u de waterhardheid van het gebruikte water niet kent, moet u deze eerst bepalen (zie Hoofdstuk 1 “Voorbereiden en in gebruik nemen – Waterhardheid bepalen”).

- ▶ Tip op “>” of “<” om de instelling van de waterhardheid te wijzigen.

- ▶ Tip op “Opslaan”.
Op de display verschijnt kort “Opgeslagen”.
“Filterfunctie” / “Filter plaatsen”

- ▶ Plaats een bakje onder de combi-uitloop en de heetwateruitloop.



- ▶ Verwijder het waterreservoir en spoel dit uit met koud water.

- ▶ Plaats het meegeleverde verlengstuk voor de filterpatroon boven op de CLARIS Smart mini-filterpatroon.

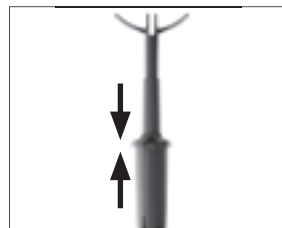

- ▶ Plaats de filterpatroon samen met het verlengstuk in het waterreservoir.

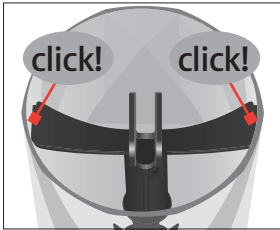

- ▶ Vul het waterreservoir met vers, koud water en plaats het weer terug.

i Het apparaat herkent automatisch dat u zojuist de filterpatroon hebt geplaatst.

“Opgeslagen”

“Filter wordt gespoeld”, de filter wordt gespoeld. Het water stroomt direct in de restwaterbak.

i Indien de melding “Restwaterbak legen” verschijnt, leeg dan de restwaterbak en plaats deze weer terug.

“Systeem wordt gevuld”

“Apparaat spoelt”

De spoeling stopt automatisch.
Het startscherm wordt weergegeven.
Uw ENA is nu klaar voor gebruik.

Melk aansluiten

Uw ENA zorgt voor romig zachte melkschuim met fijne poriën en een perfecte consistentie. Het belangrijkste criterium voor het opschuimen van melk is een melktemperatuur van 4–8 °C. Wij adviseren daarom een melkkoeler of een melkhouder te gebruiken.

- ▶ Verwijder de beschermkap van de combi-uitloop.

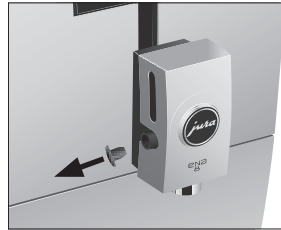

- ▶ Sluit de melkslang op de combi-uitloop aan.



- ▶ Verbind het andere uiteinde van de melkslang met een melkhouder of een melkkoeler.

Bijkomend apparaat verbinden (via draadloze verbinding)

U kunt uw ENA draadloos verbinden met een compatibel bijkomend apparaat (bijv. de melkkoeler Cool Control). Hiervoor moet de draadloze ontvanger van de Cool Control of de JURA Smart Connect in de service interface zijn geplaatst.

- i** De Smart Connect kan met een PIN worden beschermd tegen ongeoorloofde toegang. Activeer de PIN-functie via J.O.E.* – uw app van JURA. Meer informatie vindt u bij www.jura.com/smartconnect.
- i** Let erop dat u via Smart Connect ofwel alleen het bijkomend apparaat met de volautomaat of alleen J.O.E.* met de volautomaat kunt verbinden, niet beide tegelijk.

2 Bereiding

Voorwaarde: het startscherm wordt weergegeven.

- ▶ Tip op “P”.
- ▶ Tip op het symbool “Apparaat-instellingen” .
- ▶ Tip op “>”.
- ▶ Tip op “Accessoire verbinden”.
“Accessoire verbinden”
- ▶ Volg de aanwijzingen op de display om het bijkomende apparaat met de ENA te verbinden.

2 Bereiding

Algemene informatie over de bereiding:

- Op de display worden vier producten weergegeven die u kunt bereiden. Tip rechtsonder op het productcarousel-symbool om andere producten weer te geven.
- Tijdens het maalproces kunt u de koffiesterkte van de **producten** wijzigen door op “<” of “>” te tippen.
- Tijdens de bereiding kunt u de vooraf ingestelde **hoeveelheden** (bijv. water- en melkhoeveelheid) wijzigen door op “<” of “>” te tippen.
- In de programmeerstand heeft u de mogelijkheid **permanente instellingen** voor alle producten aan te brengen. Verder kunt u alle producten die standaard in uw ENA zijn opgeslagen, als favoriet op een willekeurige positie op het startscherm plaatsen (zie Hoofdstuk 2 “Bereiding – Productinstellingen aanpassen”).
- Uw ENA beschikt over een “Intelligente modus”. Als deze modus is geactiveerd, worden de producten op het startscherm na enige tijd op basis van de frequentie van de bereiding opnieuw gerangschikt. De **ster** op het dashboard geeft aan dat de “Intelligente modus” is geactiveerd.
- U kunt de bereiding op elk moment stoppen. Tip hiervoor op “Annuleren”.

Koffie smaakt het beste als deze heet is. Een koud porseleinen kopje onttrekt niet alleen warmte aan de drank, maar doet eveneens afbreuk aan de smaak. Wij adviseren daarom de kopjes voor te verwarmen. Alleen in voorverwarme kopjes kan het aroma van de koffie zich volledig ontplooiën. Een kopjeswarmer van JURA is verkrijgbaar bij uw geautoriseerde dealer.

Espresso, koffie en andere koffiespecialiteiten

De bereiding van ristretto, espresso en koffie gaat volgens het onderstaande voorbeeld.

Bij espresso doppio worden twee bereidingsprocessen uitgevoerd om een bijzonder krachtige en aromatische koffiespecialiteit te verkrijgen.

Voorbeeld: zo bereidt u een koffie.

Voorwaarde: het startscherm wordt weergegeven.

- ▶ Plaats een kopje onder de combi-uitloop.



- ▶ Tip op “Koffie”.
De vooraf ingestelde waterhoeveelheid voor de koffie stroomt in het kopje.

Latte macchiato, cappuccino en andere koffiespecialiteiten met melk

Uw ENA bereidt latte macchiato, cappuccino en andere koffiespecialiteiten met melk voor u met één druk op de knop. Het glas of het kopje hoeft hierbij niet te worden verplaatst.

Voorbeeld: zo bereidt u een latte macchiato.

Voorwaarde: het startscherm wordt weergegeven. De melk is aangesloten op de combi-uitloop.

- ▶ Plaats een glas onder de combi-uitloop.



- ▶ Tip op “Latte macchiato”.

De vooraf ingestelde melkschuimhoeveelheid stroomt in het glas.

- i** Er volgt een korte pauze waarin de warme melk zich van het melkschuim scheidt. Zo kunnen de kenmerkende lagen van een latte macchiato ontstaan.

De vooraf ingestelde waterhoeveelheid voor de espresso stroomt in het glas.

- i** **15 minuten** na elke melkbereiding wordt het melksysteem **automatisch** gespoeld. Plaats daarom altijd een bakje onder de combi-uitloop nadat u melk heeft bereid.

- i** Voor een correcte werking van het melksysteem in de combi-uitloop moet het melksysteem **dagelijks** worden gereinigd (zie Hoofdstuk 5 “Onderhoud – Melksysteem reinigen”).

Caffè Barista

Bij de “caffè Barista” combineert de ENA de koffie via een speciale bereidingsmethode met heet water. Op deze manier ontstaat een koffiespecialiteit die vol van smaak en licht verteerbaar is. De hoeveelheid extra water kunt u wijzigen (zie Hoofdstuk 2 “Bereiding – Productinstellingen aanpassen”).

- i** Uw ENA bereidt als extra koffiespecialiteit een “lungo Barista” voor u. Gebruik hiervoor J.O.E.[®] – uw app van JURA.

Gemalen koffie

Via de vultrechter voor gemalen koffie heeft u de mogelijkheid om een tweede, bijvoorbeeld cafeïnevrije koffie te gebruiken.

Algemene informatie over gemalen koffie:

- Doe er nooit meer dan één afgestreken maatschepje gemalen koffie in.
- Gebruik geen te fijn gemalen koffie. Hierdoor kan het systeem verstopt raken, waardoor de koffie nog maar druppelsgewijs doorloopt.
- Als u er te weinig gemalen koffie in heeft gedaan, wordt “**Te weinig gemalen koffie**” weergegeven en stopt de ENA het proces.
- De gewenste koffiespecialiteit moet binnen ca. 1 minuut na het vullen van de gemalen koffie worden bereid. Anders breekt de ENA het proces af en is hij weer klaar voor gebruik.

De bereiding van alle koffiespecialiteiten met gemalen koffie gaat altijd volgens hetzelfde patroon.

Voorbeeld: zo bereidt u een espresso met gemalen koffie.

Voorwaarde: het startscherm wordt weergegeven.

- ▶ Plaats een espressokopje onder de koffie-uitloop.
- ▶ Open de poederschacht voor gemalen koffie.

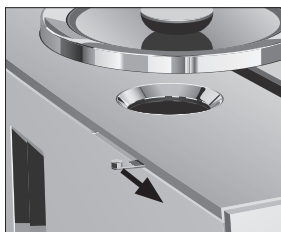

“Gemalen koffie” / “Gemalen koffie bijvullen”

2 Bereiding

- ▶ Plaats de vultrechter voor gemalen koffie.

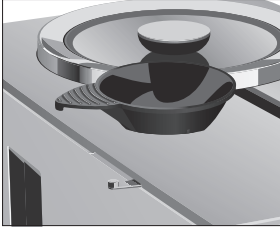

- ▶ Doe een afgestreken maatschepje gemalen koffie in de vultrechter.
- ▶ Verwijder de vultrechter en sluit de afdekking van de poederschacht.
- ▶ Tip op “Espresso”. De bereiding start. De vooraf ingestelde waterhoeveelheid voor de espresso stroomt in het kopje. De bereiding stopt automatisch. Uw ENA is weer klaar voor gebruik.

Molen instellen

U kunt de molen aanpassen aan de brandingsgraad van uw koffie.

VOORZICHTIG

Als u de maalgraad bij stilstaande molen instelt, kan de draairing maalgraadinstelling worden beschadigd.

- ▶ Verstel de maalgraad alleen bij draaiende molen.

i De juiste maalgraadinstelling herkent u aan het feit dat de koffie gelijkmatig uit de koffie-uitloop stroomt. Bovendien ontstaat een fijne, dikke crèmelaag.

Draairing maalgraadinstelling

- 1: **grove** instelling van de maalgraad
- 2: **fijne** instelling van de maalgraad

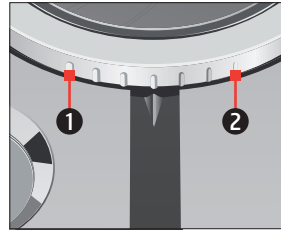

Voorbeeld: zo wijzigt u de maalgraad **tijdens** de bereiding van een espresso.

- ▶ Plaats een kopje onder de combi-uitloop.
- ▶ Tip op “Espresso”.
- ▶ Zet de draairing maalgraadinstelling in de gewenste stand **terwijl** de molen draait. De vooraf ingestelde waterhoeveelheid stroomt in het kopje.

Heet water

⚠ VOORZICHTIG

Verbrandingsgevaar door hete waterspetters.

- ▶ Voorkom direct contact met de huid.

Voorwaarde: het startscherm wordt weergegeven.

- ▶ Plaats een kopje onder de heetwateruitloop.



- ▶ Tip op het productcarrousel-symbool.
- ▶ Tip op “>” tot “Heet water” wordt weergegeven.
- ▶ Tip op “Heet water”. De vooraf ingestelde waterhoeveelheid stroomt in het kopje.

Productinstellingen aanpassen

De volgende instellingen kunt u voor alle koffiespecialiteiten, melk en heet water permanent aanbrengen:

Product	Hoeveelheid	Overige instellingen
“Ristretto”, “Espresso”	Water: 15 ml – 80 ml	Koffiesterkte (10 standen), temperatuur (laag, normaal, hoog)
“Koffie”	Water: 25 ml – 240 ml	Koffiesterkte (10 standen), temperatuur (laag, normaal, hoog)
“Caffè Barista”	Water: 25 ml – 240 ml Bypass-water: 0 ml – 240 ml	Koffiesterkte (10 standen), temperatuur (laag, normaal, hoog)
“Lungo Barista”	Water: 25 ml – 240 ml Bypass-water: 0 ml – 240 ml	Deze extra koffiespecialiteit is via J.O.E.* – uw app van JURA – te verkrijgen
“Cappuccino”, “Flat White”	Water: 25 ml – 240 ml Melk: 1 sec. – 120 sec.	Koffiesterkte (10 standen), temperatuur (laag, normaal, hoog)
“Latte macchiato”	Water: 25 ml – 240 ml Melkschuim: 1 sec. – 120 sec. Pauze: 0 sec. – 60 sec.	Koffiesterkte (10 standen), temperatuur (laag, normaal, hoog)
“Macchiato”, “Cortado”	Water: 15 ml – 80 ml Melk: 1 sec. – 120 sec.	Koffiesterkte (10 standen), temperatuur (laag, normaal, hoog)
“Espresso doppio” (2 bereidingsprocessen)	Water: 30 ml – 160 ml	Koffiesterkte (10 standen), temperatuur (laag, normaal, hoog)
“Melkschuim”	Melk: 1 sec. – 120 sec.	–
“Heet water”	Water: 25 ml – 450 ml	Temperatuur (laag, normaal, hoog)

i Om de instellingen van een product permanent te kunnen aanpassen moet dit op het startscherm zijn opgeslagen.

De permanente instellingen in de programmeerstand gaan altijd volgens hetzelfde patroon.

Voorbeeld: zo wijzigt u de koffiesterkte van één espresso.

Voorwaarde: het startscherm wordt weergegeven.

- ▶ Tip **ca. 2 seconden** op “Espresso” tot het overzicht van de mogelijke instellingen wordt weergegeven.
- ▶ Tip op “Koffiesterkte”.
- ▶ Tip op “<” of “>” om de instelling te wijzigen.

- ▶ Tip op “Opslaan”.
Op de display verschijnt kort “Opgeslagen”.
- ▶ Tip op “L” tot het startscherm weer wordt weergegeven.

3 Dagelijks gebruik

Waterreservoir vullen

Het dagelijkse onderhoud van het apparaat en de hygiëne in de omgang met melk, koffie en water zijn van cruciaal belang voor een constant perfect koffieresultaat in het kopje. U dient het water daarom **dagelijks** te verversen.

VOORZICHTIG

Melk, koolzuurhoudend mineraalwater of andere vloeistoffen kunnen het waterreservoir of het apparaat beschadigen.

- ▶ Vul het waterreservoir uitsluitend met vers, koud water.
- ▶ Verwijder het waterreservoir en spoel dit uit met koud water.
- ▶ Vul het waterreservoir met vers, koud water en plaats het weer terug.

Apparaat inschakelen

- ▶ Plaats een bakje onder de combi-uitloop.



- ▶ Druk op de toets Aan/Uit  om de ENA in te schakelen.
“Welkom bij JURA”
“Apparaat spoelt”
De spoeling stopt automatisch. Uw ENA is nu klaar voor gebruik.

Dagelijks onderhoud

Om lang plezier van uw ENA te hebben en altijd van de optimale koffiekwaliiteit te kunnen genieten, moet het apparaat dagelijks worden onderhouden.

- ▶ Trek de restwaterbak eruit.



- ▶ Leeg de koffieresidubak en de restwaterbak. Spoel beide met warm water.

i Leeg de koffieresidubak altijd bij een **ingeschakeld** apparaat. Alleen op deze manier wordt de koffieresiduteller weer gere-set.

- ▶ Plaats de koffieresidubak en de restwaterbak weer.
- ▶ Spoel het waterreservoir met schoon water.
- ▶ Reinig het melksysteem in de combi-uitloop (zie Hoofdstuk 5 “Onderhoud – Melksysteem reinigen”).
- ▶ Verwijder de melkslang en spoel deze grondig onder stromend water.
- ▶ Demonteer en spoel de combi-uitloop (zie Hoofdstuk 5 “Onderhoud – Combi-uitloop demonteren en spoelen”).
- ▶ Veeg het apparaat van buiten af met een schone, zachte en vochtige doek (bijv. microvezeldoek).

i Om de display probleemloos te reinigen kunt u dit in het gedeelte “Onderhoudsstatus”  onder “Display blokkeren” blokkeren.

Informatie over het onderhoud van uw ENA vindt u ook in het gedeelte “Onderhoudsstatus”  onder “Informatie”.

Regelmatig onderhoud

Voer de volgende onderhoudsmaatregelen

regelmatig resp. **indien nodig** uit:

- Om hygiënische redenen adviseren wij de melkslang en de vervangbare melkuitloop regelmatig (ca. om de 3 maanden) te vervangen. Onderdelen zijn verkrijgbaar bij de geautoriseerde dealer. Uw ENA is uitgerust met het melksysteem **HP1**.
- Reinig de binnenwanden van het waterreservoir, bijvoorbeeld met behulp van een borstel. Meer informatie over het waterreservoir vindt u in deze gebruiksaanwijzing (zie Hoofdstuk 5 “Onderhoud – Waterreservoir ontkalken”).
- Aan de boven- en de onderzijde van het kopjesplateau kunnen zich residuen van melk en koffie afzetten. Reinig het kopjesplateau in dit geval.

Apparaat uitschakelen

Bij het uitschakelen van de ENA wordt het systeem automatisch gespoeld als een koffiespecialiteit is bereid. Als melk is bereid, krijgt u op het dashboard van uw ENA bovendien het verzoek om het melksysteem te reinigen. Volg in dat geval de aanwijzingen op de display.

- ▶ Plaats een bakje onder de combi-uitloop.



- ▶ Druk op de toets Aan/Uit .
- Als melk is bereid, maar de melksysteemreiniging niet is gestart, wordt eerst het melksysteem gespoeld (“**Melksysteem wordt gespoeld**”).
- “**Apparaat spoelt**”, het systeem wordt gespoeld. Het proces stopt automatisch. Uw ENA is uitgeschakeld.

4 Permanente instellingen in de programmeerstand

Tip op “ P ” om naar het dashboard van uw ENA te gaan. In het gedeelte “Apparaatinstelling”  kunt u de volgende instellingen aanbrengen:

Programmapunt	Toelichting
“Taalkeuze”	► Kies uw taal.
“Uitschakelen na”	► Stel in na welke tijd de ENA automatisch uitgeschakeld dient te worden.
“Eenheid”	► Kies de eenheid van de waterhoeveelheid.
“Waterhardheid”	► Stel de waterhardheid van het gebruikte water in.
“Energie besparen”	► Activeer de Energie Spaar Modus.
“Productnaam”	► Definieer of de productnamen op het startscherm moeten worden weergegeven of dat alleen de productafbeeldingen te zien zijn.
“Accessoire verbinden”, “Accessoires loskoppelen” (wordt alleen weergegeven als JURA Smart Connect is gebruikt.)	► Verbind de ENA draadloos met een bijkomend apparaat van JURA of verbreek de verbinding weer.
“Bereidingsteller”, “Onderhoudsteller”	► Behoud het overzicht over alle bereide producten en vraag het aantal uitgevoerde onderhoudsprogramma's op.
“Fabrieksinstellingen”	► Reset het apparaat naar de fabrieksinstelling.
“Versie”	Softwareversie
“Intelligente modus”	► Laat de producten op het startscherm rangschikken op basis van de frequentie waarmee ze worden bereid.

Taal

In dit programmapunt kunt u de taal van uw ENA instellen.

Voorbeeld: zo wijzigt u de taal van “Nederlands” in “English”.

Voorwaarde: het startscherm wordt weergegeven.

- Tip op “ P ”.
- Tip op het symbool “Apparaatinstelling” .
- Tip op “Taalkeuze”.
- Tip op “ < ” of “ > ” tot de gewenste taal wordt weergegeven, bijv. “English”.

- Tip op “Save”.
- Op de display verschijnt kort “Saved”.
- Tip meerdere keren op “⏏” tot het startscherm weer wordt weergegeven.

Automatisch uitschakelen

Met de automatische uitschakeling van uw ENA kunt u energie besparen. Als de functie is geactiveerd, wordt uw ENA na de laatste handeling op het apparaat na de ingestelde tijd automatisch uitgeschakeld.

Het automatisch uitschakelen kunt u instellen op 15 minuten, 30 minuten of 1–9 uur.

Voorwaarde: het startscherm wordt weergegeven.

- ▶ Tip op “P”.
- ▶ Tip op het symbool “Apparaatinstelling” .
- ▶ Tip op “Uitschakelen na”.
- ▶ Tip op “<” of “>” om de instelling te wijzigen.
- ▶ Tip op “Opslaan”.
Op de display verschijnt kort “Opgeslagen”.
- ▶ Tip meerdere keren op “⬆” tot het startscherm weer wordt weergegeven.

Eenheid waterhoeveelheid

In het programmapunt “Eenheid” kunt u de eenheid van de waterhoeveelheid instellen (“ml” of “oz”).

Voorbeeld: zo wijzigt u de eenheid van de waterhoeveelheid van “ml” in “oz”.

Voorwaarde: het startscherm wordt weergegeven.

- ▶ Tip op “P”.
- ▶ Tip op het symbool “Apparaatinstelling” .
- ▶ Tip op “Eenheid”.
- ▶ Tip op “oz”.
- ▶ Tip op “Opslaan”.
Op de display verschijnt kort “Opgeslagen”.
- ▶ Tip meerdere keren op “⬆” tot het startscherm weer wordt weergegeven.

Waterhardheid instellen

Hoe harder het water, des te vaker moet de ENA worden ontkalkt. Daarom is het belangrijk de juiste waterhardheid in te stellen.

De waterhardheid is al tijdens de eerste inbedrijfstelling ingesteld. U kunt deze instelling te allen tijde wijzigen.

De waterhardheid kan traploos tussen 1 °dH en 30 °dH ingesteld worden.

Voorwaarde: het startscherm wordt weergegeven.

- ▶ Tip op “P”.
- ▶ Tip op het symbool “Apparaatinstelling” .
- ▶ Tip op “Waterhardheid”.
- ▶ Tip op “<” of “>” om de instelling te wijzigen.
- ▶ Tip op “Opslaan”.
Op de display verschijnt kort “Opgeslagen”.
- ▶ Tip meerdere keren op “⬆” tot het startscherm weer wordt weergegeven.

Productnamen weergeven

Definieer of de productnamen op het startscherm moeten worden weergegeven of dat alleen de productafbeeldingen te zien zijn.

Voorbeeld: zo **deactiveert** u de productnamen op het startscherm.

Voorwaarde: het startscherm wordt weergegeven.

- ▶ Tip op “P”.
- ▶ Tip op het symbool “Apparaatinstelling” .
- ▶ Tip op “>” tot het programmapunt “Productnaam” wordt weergegeven.
- ▶ Tip op “Productnaam”.
- ▶ Tip op “Inactief”.
- ▶ Tip op “Opslaan”.
Op de display verschijnt kort “Opgeslagen”.
- ▶ Tip meerdere keren op “⬆” tot het startscherm weer wordt weergegeven.

Instellingen resetten naar fabrieksinstelling

In het programmapunt “**Fabrieksinstellingen**” kan het apparaat worden gereset naar de fabrieksinstelling.

Voorwaarde: het startscherm wordt weergegeven.

- ▶ Tip op “**P**”.
- ▶ Tip op het symbool “Apparaatinstelling” .
- ▶ Tip op “>” tot het programmapunt “**Fabrieksinstellingen**” wordt weergegeven.
- ▶ Tip op “**Fabrieksinstellingen**”.
- ▶ “Wilt u het apparaat naar de fabrieksinstellingen resetten?”
- ▶ Tip op “Ja”.

Op de display verschijnt kort “**Opgeslagen**”.

Alle klantinstellingen (met uitzondering van “Filter” en “Waterhardheid”) worden naar de fabrieksinstelling gereset. Vervolgens wordt uw ENA uitgeschakeld.

Intelligente modus

Uw ENA beschikt over een “Intelligente modus”. Als deze modus is geactiveerd, worden de producten op het startscherm na enige tijd op basis van de frequentie van de bereiding opnieuw gerangschikt.

- i** De **ster** op het dashboard geeft aan dat de “Intelligente modus” is geactiveerd.

Voorbeeld: zo **deactiveert** u de “Intelligente modus”.

Voorwaarde: het startscherm wordt weergegeven.

- ▶ Tip op “**P**”.
- ▶ Tip op het symbool “Apparaatinstelling” .
- ▶ Tip op “>” tot het programmapunt “**Intelligente modus**” wordt weergegeven.
- ▶ Tip op “**Intelligente modus**”.
- ▶ Tip op “**Inactief**”.
- ▶ Tip op “**Opslaan**”.
- ▶ Op de display verschijnt kort “**Opgeslagen**”.
- ▶ Tip meerdere keren op “**L**” tot het startscherm weer wordt weergegeven.

Energie Spaar Modus

In het programmapunt “**Energie besparen**” kunt u een Energie Spaar Modus instellen:

- “**Actief**”
 - Kort na de laatste bereiding warmt de ENA niet meer op.
 - Vóór de bereiding van een koffiespecialiteit, een koffiespecialiteit met melk alsmede van heet water moet het apparaat opwarmen.
- “**Inactief**”
 - Alle koffiespecialiteiten, koffiespecialiteiten met melk en heet water kunnen zonder wachttijd worden bereid.

Voorbeeld: zo schakelt u de Energie Spaar Modus uit.

Voorwaarde: het startscherm wordt weergegeven.

- ▶ Tip op “**P**”.
- ▶ Tip op het symbool “Apparaatinstelling” .
- ▶ Tip op “>” tot het programmapunt “**Energie besparen**” wordt weergegeven.
- ▶ Tip op “**Energie besparen**”.
- ▶ Tip op “**Inactief**”.
- ▶ Tip op “**Opslaan**”.
- ▶ Op de display verschijnt kort “**Opgeslagen**”.
- ▶ Tip meerdere keren op “**L**” tot het startscherm weer wordt weergegeven.

Informatie opvragen

In het gedeelte “Apparaatinstelling”  kunt u de volgende informatie opvragen:

- “**Bereidingsteller**”: aantal bereide koffiespecialiteiten, koffiespecialiteiten met melk en heet water
- “**Onderhoudsteller**”: aantal uitgevoerde onderhoudsprogramma's (reiniging, ontkalking enz.)
- “**Versie**”: softwareversie

Voorbeeld: zo vraagt u het aantal bereide koffiespecialiteiten op.

Voorwaarde: het startscherm wordt weergegeven.

- ▶ Tip op “**P**”.
- ▶ Tip op het symbool “Apparaatinstelling” .

- ▶ Tip op “>” tot het programmapunt “Bereidingsteller” wordt weergegeven.
- ▶ Tip op “Bereidingsteller”.
- ▶ Tip op “>” om het aantal overige producten weer te geven.
- ▶ Tip meerdere keren op “⬆” tot het startscherm weer wordt weergegeven.

- ▶ Plaats een bakje onder de koffie-uitloop.



- ▶ Tip op “P”.
- ▶ Tip op ☼.
- ▶ Tip op “Koffiespoeling”.
De spoeling stopt automatisch.

5 Onderhoud

Algemene informatie over het onderhoud:

- Tip op “P” om naar het dashboard te gaan. Dit bestaat uit een gedeelte “Onderhoudsstatus” ☼ en een gedeelte “Apparaatinstelling” ⚙. Het onderhoud van uw ENA regelt u in het gedeelte “Onderhoudsstatus” ☼.
- Als het nodig is een onderhoudsprogramma te starten, verschijnt op het dashboard een melding met rode achtergrond. Via deze melding gaat u door te tippen rechtstreeks naar het betreffende onderhoudsprogramma. Als er meerdere onderhoudsprogramma's moeten worden uitgevoerd, verschijnen er meerdere meldingen met rode achtergrond. Onderhoudsprogramma's die op korte termijn moeten worden uitgevoerd, geeft uw ENA aan met een balkindicatie binnen de melding.
- Voer het desbetreffende onderhoudsprogramma uit zodra u hierom wordt gevraagd.
- Voer de melksysteemreiniging om hygiënische redenen **dagelijks** uit als u melk heeft bereid.

Apparaat spoelen

U kunt het spoelproces te allen tijde handmatig starten.

Voorwaarde: het startscherm wordt weergegeven.

Melksysteem reinigen

Voor een correcte werking van het melksysteem in de combi-uitloop moet u het **dagelijks** reinigen als u melk heeft bereid.

VOORZICHTIG

Schade aan het apparaat en residuen in het water door verkeerde reinigingsmiddelen kunnen niet worden uitgesloten.

- ▶ Gebruik uitsluitend originele onderhoudsproducten van JURA.

- i** De JURA melksysteemreiniger is verkrijgbaar bij de geautoriseerde dealer.
- i** Gebruik voor de melksysteemreiniging het tot de leveringsomvang behorende bakje.

Voorwaarde: het startscherm wordt weergegeven.

- ▶ Tip op “P”.
- ▶ Tip op “Melksysteemreiniging”.
- ▶ Tip op “Starten”.
“Melksysteem-reiniger” / “Water vullen”
- ▶ Verwijder de melkslang uit de melkhouder of de melkkoeler.

5 Onderhoud

- ▶ Doe tot de **onderste markering** melk-systeemreiniger in het voorste gedeelte van de bak (aangeduid met .

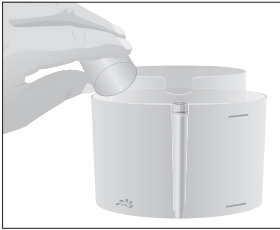

- ▶ Giet er vervolgens tot de **bovenste markering** water in.
- ▶ Plaats de bak onder de combi-uitloop.
- ▶ Verbind de melkslang met de bak.

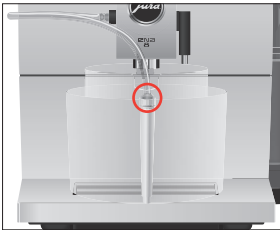

i Om de slang correct met het bakje te kunnen verbinden moet de melkslang zijn voorzien van een aansluitgedeelte.

- ▶ Tip op “**Starten**”.
“**Melksysteem wordt gereinigd**”
Het proces wordt onderbroken,
“**Water vullen**”.
- ▶ Spoel de bak grondig uit en vul het voorste gedeelte tot de **bovenste markering** met vers water.
- ▶ Plaats de bak onder de combi-uitloop en verbind de melkslang weer met de bak.
- ▶ Tip op “**Verder**”.
“**Melksysteem wordt gereinigd**”
Het proces stopt automatisch.

Combi-uitloop demonteren en spoelen

Voor een correcte werking van de combi-uitloop alsmede om hygiënische redenen moet u deze **dagelijks** demonteren en spoelen als u melk heeft bereid.

- ▶ Verwijder de melkslang en spoel deze grondig onder stromend water.

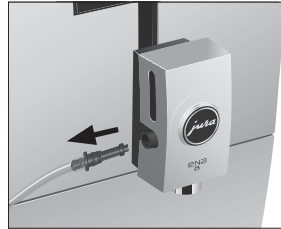

- ▶ Neem de afdekking van de combi-uitloop er naar voren af.



- ▶ Neem het melksysteem uit de combi-uitloop.

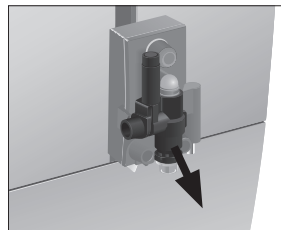

- ▶ Demonteer het melksysteem in de afzonderlijke onderdelen.

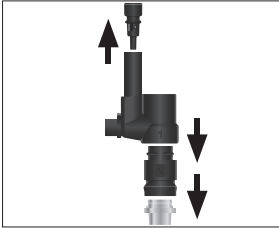

- ▶ Spoel alle onderdelen onder stromend water af. Bij sterk ingedroogde melkresten legt u de afzonderlijke onderdelen eerst in een oplossing van 250 ml koud water en 1 doseerdop JURA melksysteemreiniger. Spoel de afzonderlijke onderdelen vervolgens grondig af.
- ▶ Plaats de luchtaanzuigaansluiting.

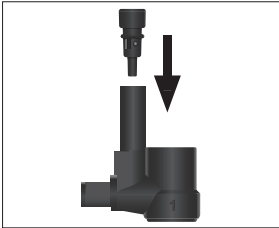

- ▶ Zet het melksysteem weer in elkaar. Neem hierbij de nummers van de afzonderlijke onderdelen in acht.

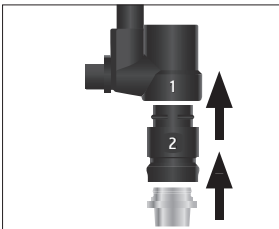

- ▶ Plaats de gemonteerde afzonderlijke onderdelen weer in de combi-uitloop en druk deze vast.

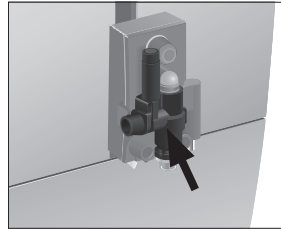

- ▶ Plaats de afdekking van de combi-uitloop weer.



Filter plaatsen/vervangen

Uw ENA hoeft niet meer ontkalkt te worden als u de CLARIS Smart / Smart mini-filterpatroon gebruikt.

- i** Zodra de filterpatroon is uitgewerkt (afhankelijk van de ingestelde waterhardheid), vraagt de ENA om een filtervervanging.
- i** CLARIS filterpatronen Smart / Smart mini zijn verkrijgbaar bij de geautoriseerde dealer.

Voorwaarde: het startscherm wordt weergegeven. Het symbool "P" brandt rood (indien u al een filter gebruikt en deze is uitgewerkt).

- ▶ Tip op "P".
Het filtersymbool (P) brandt rood.
- ▶ Verwijder het waterreservoir en leeg dit.

5 Onderhoud

- ▶ Haal de verbruikte filterpatroon uit het waterreservoir.

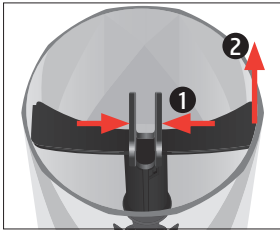

- ▶ Plaats het verlengstuk voor de filterpatroon boven op een **nieuwe** CLARIS Smart / Smart mini-filterpatroon.

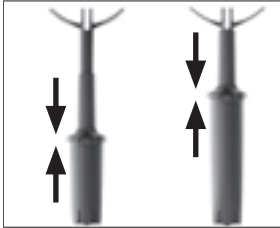

- ▶ Plaats de filterpatroon samen met het verlengstuk in het waterreservoir.

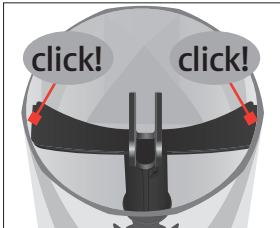

- ▶ Vul het waterreservoir met vers, koud water en plaats het weer terug. Het apparaat heeft automatisch herkend dat u de filterpatroon zojuist heeft geplaatst/vervangen.
- ▶ Tip op “**L**” tot het startscherm weer wordt weergegeven. “**Filter wordt gespoeld**”, het water stroomt direct in de restwaterbak. Uw ENA is weer klaar voor gebruik.

Apparaat reinigen

Na 160 bereidingen of 80 inschakelspoelingen verlangt de ENA een reiniging.

VOORZICHTIG

Schade aan het apparaat en residuen in het water door verkeerde reinigingsmiddelen kunnen niet worden uitgesloten.

- ▶ Gebruik uitsluitend originele onderhoudsproducten van JURA.

- i** Het reinigingsprogramma duurt ca. 20 minuten.
- i** Onderbreek het reinigingsprogramma niet. Anders wordt afbreuk gedaan aan de reinigingskwaliteit.
- i** JURA reinigingstabletten zijn verkrijgbaar bij de geautoriseerde dealer.

Voorwaarde: het startscherm wordt weergegeven. Het symbool “**P**” brandt rood.

- ▶ Tip op “**P**”.
De melding “**Reiniging**” brandt rood.
- ▶ Tip op “**Reiniging**”.
- ▶ Tip op “**Starten**”.
“**Koffieresidubak legen**”
- ▶ Leeg de restwaterbak en de koffieresidubak en plaats deze weer terug.
- ▶ Plaats een bakje onder de combi-uitloop.



- ▶ Tip op “**Verder**”.
“**Apparaat reinigt**”, er stroomt water uit de combi-uitloop. Het proces wordt onderbroken, “**Reinigings-tablet inwerpen**”.
- ▶ Open de afdekking van de vultrechter voor gemalen koffie.

- ▶ Doe een JURA reinigingstablet in de vultrechter.

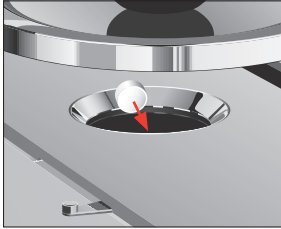

- ▶ Sluit de afdekking van de vultrechter.
- ▶ Tip op "Verder".
"Apparaat reinigt", er stroomt meermaals water uit de combi-uitloop. Het proces stopt automatisch.
"Koffieresidubak legen"
- ▶ Leeg de restwaterbak en de koffieresidubak en plaats deze weer terug.

Apparaat ontkalken

De ENA verkalkt door het gebruik en vraagt automatisch om ontkalking. De verkalking hangt af van de hardheidsgraad van het water.

- i** Als u een CLARIS Smart / Smart mini-filterpatroon gebruikt, verschijnt er geen melding voor het ontkalken.

⚠ VOORZICHTIG

Irritaties door contact van de huid en de ogen met het ontkalkingsmiddel kunnen niet worden uitgesloten.

- ▶ Vermijd contact met de huid en de ogen.
- ▶ Spoel het ontkalkingsmiddel met schoon water af. Na contact met de ogen een arts raadplegen.

VOORZICHTIG

Schade aan het apparaat en residuen in het water kunnen bij verkeerde ontkalkingsmiddelen niet worden uitgesloten.

- ▶ Gebruik uitsluitend originele onderhoudsproducten van JURA.

VOORZICHTIG

Bij onderbreking van het ontkalkingsproces kan schade aan het apparaat niet worden uitgesloten.

- ▶ Voer de ontkalking volledig uit.

VOORZICHTIG

Schade aan gevoelige oppervlakken (bijv. marmer) door contact met het ontkalkingsmiddel kan niet worden uitgesloten.

- ▶ Verwijder spatten onmiddellijk.

- i** Het ontkalkingsprogramma duurt ca. 40 minuten.

- i** JURA ontkalkingstabletten zijn verkrijgbaar bij de geautoriseerde dealer.

Voorwaarde: het startscherm wordt weergegeven.

Het symbool "P" brandt rood.

- ▶ Tip op "P".
De melding "Ontkalking" brandt rood.
- ▶ Tip op "Ontkalking".
- ▶ Tip op "Starten".
"Restwaterbak legen"
- ▶ Leeg de restwaterbak en de koffieresidubak en plaats deze weer terug.
"Middel in tank"
- ▶ Verwijder het waterreservoir en leeg dit.
- ▶ Los 3 JURA ontkalkingstabletten in een bakje volledig in 500 ml water op. Dit kan enkele minuten duren.

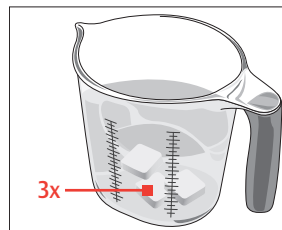

- ▶ Giet de oplossing in het **lege** waterreservoir en plaats het waterreservoir.

5 Onderhoud

- ▶ Plaats één bakje onder de combi-uitloop en één bakje onder de heetwateruitloop.



- ▶ Tip op “Verder”.
“Apparaat ontkalkt”, er stroomt meermalen water uit het combi-uitloop en uit de heetwateruitloop.
Het proces wordt onderbroken,
“Restwaterbak legen”.
 - ▶ Leeg de restwaterbak en de koffieresidubak en plaats deze weer terug.
“Vul het waterreservoir a.u.b.”
“Waterreservoir vullen”
 - ▶ Leeg het bakje en plaats het onder de heetwateruitloop en de combi-uitloop.
 - ▶ Verwijder het waterreservoir en spoel dit grondig uit.
 - ▶ Vul het waterreservoir met vers, koud water en plaats het weer terug.
 - ▶ Tip op “Verder”.
het ontkalkingsproces wordt voortgezet.
Het proces wordt onderbroken,
“Restwaterbak legen”.
 - ▶ Leeg de restwaterbak en de koffieresidubak en plaats deze weer terug.
- i** Als het ontkalkingsproces onverwachts wordt afgebroken, spoel het waterreservoir dan grondig uit.

Waterreservoir ontkalken

Het waterreservoir kan verkalken. Om een probleemloze werking te waarborgen moet u het waterreservoir van tijd tot tijd ontkalken.

- ▶ Verwijder het waterreservoir.
- ▶ Als u een CLARIS Smart / Smart mini-filterpatroon gebruikt, dient u deze te verwijderen.
- ▶ Los 3 JURA ontkalkingstabletten in het volledig gevulde waterreservoir op.
- ▶ Laat het waterreservoir met het ontkalkingsmiddel meerdere uren (bijv. 's nachts) staan.
- ▶ Leeg het waterreservoir en spoel dit grondig uit.
- ▶ Als u een CLARIS Smart / Smart mini-filterpatroon gebruikt, dient u deze weer terug te plaatsen.
- ▶ Vul het waterreservoir met vers, koud water en plaats het weer terug.

Bonenreservoir reinigen

Koffiebonen kunnen een dun olielaagje veroorzaken dat op de wanden van het bonenreservoir achterblijft. Deze residuen kunnen een negatieve invloed hebben op het koffieresultaat. Reinig het bonenreservoir daarom van tijd tot tijd.

Voorwaarde: op de display staat “Bonenreservoir vullen”.

- ▶ Schakel het apparaat met de toets Aan/Uit  uit.
- ▶ Verwijder het aroma-beschermdoeksel.
- ▶ Reinig het bonenreservoir met een droge, zachte doek.
- ▶ Vul het bonenreservoir met koffiebonen en sluit het aroma-beschermdoeksel.

6 Meldingen op de display

Meldingen op het startscherm

Melding	Oorzaak/gevolg	Maatregel
“Waterreservoir vullen”	Het waterreservoir is leeg. Geen bereiding mogelijk.	► Vul het waterreservoir (zie Hoofdstuk 3 “Dagelijks gebruik – Waterreservoir vullen”).
“Koffieresidubak legen” / “Restwaterbak legen”	De koffieresidubak is vol. / De restwaterbak is vol. Geen bereiding mogelijk.	► Leeg de koffieresidubak en de restwaterbak (zie Hoofdstuk 3 “Dagelijks gebruik – Dagelijks onderhoud”).
“Restwaterbak ontbreekt”	De restwaterbak is niet goed of helemaal niet geplaatst. Geen bereiding mogelijk.	► Plaats de restwaterbak.
“Bonereservoir vullen”	Het bonereservoir is leeg. U kunt geen koffiespecialiteiten bereiden; heetwater- of melkbereiding is mogelijk.	► Vul het bonereservoir (zie Hoofdstuk 1 “Voorbereiden en in gebruik nemen – Bonereservoir vullen”).
“Te warm”	Het systeem is te warm om een onderhoudsprogramma te starten.	► Wacht enkele minuten tot het systeem is afgekoeld of bereid een koffiespecialiteit of heet water.

Meldingen op het dashboard

Melding	Oorzaak/gevolg	Maatregel
Het filtersymbool op het dashboard brandt rood.	De filterpatroon is uitgewerkt.	► Vervang de CLARIS Smart / Smart mini-filterpatroon (zie Hoofdstuk 5 “Onderhoud – Filter plaatsen/ vervangen”).
“Reiniging”	De ENA vraagt om een reiniging.	► Voer de reiniging uit (zie Hoofdstuk 5 “Onderhoud – Apparaat reinigen”).
“Ontkalking”	De ENA vraagt om een ontkalking.	► Voer een ontkalking uit (zie Hoofdstuk 5 “Onderhoud – Apparaat ontkalken”).
“Melksysteemreiniging”	De ENA vraagt om een melksysteemreiniging.	► Voer een melksysteemreiniging uit (zie Hoofdstuk 5 “Onderhoud – Melksysteem reinigen”).

7 Storingen verhelpen

Probleem	Oorzaak/gevolg	Maatregel
Er ontstaat te weinig schuim bij het opschuimen van melk of de melk spuit uit de combi-uitloop.	De combi-uitloop is vervuild.	<ul style="list-style-type: none"> ▶ Reinig het melksysteem in de combi-uitloop (zie Hoofdstuk 5 “Onderhoud – Melksysteem reinigen”). ▶ Demonteer en spoel de combi-uitloop (zie Hoofdstuk 5 “Onderhoud – Combi-uitloop demonteren en spoelen”).
Bij de koffiebereiding loopt de koffie slechts druppelsgewijs door.	De koffie resp. de gemalen koffie is te fijn gemalen en verstopt het systeem. Mogelijk is de waterhardheid niet goed ingesteld.	<ul style="list-style-type: none"> ▶ Stel de molen grover in of gebruik grover gemalen koffie (zie Hoofdstuk 2 “Bereiding – Molen instellen”). ▶ Voer een ontkalking uit (zie Hoofdstuk 5 “Onderhoud – Apparaat ontkalken”).
“Waterreservoir vullen” wordt ondanks een leeg waterreservoir niet weergegeven.	Het waterreservoir is sterk verkalkt.	▶ Ontkalk het waterreservoir (zie Hoofdstuk 5 “Onderhoud – Waterreservoir ontkalken”).
Molen maakt veel lawaai.	In de molen zitten vreemde voorwerpen.	▶ Neem contact op met de klantenservice in uw land (zie Hoofdstuk 11 “JURA contacten / juridische informatie”).
“ERROR 2” of “ERROR 5” wordt weergegeven.	Als het apparaat gedurende langere tijd aan kou is blootgesteld, kan het opwarmen om veiligheidsredenen geblokkeerd zijn.	▶ Warm het apparaat bij kamertemperatuur op.
Andere “ERROR”-meldingen worden weergegeven.	–	▶ Schakel de ENA uit met de toets Aan/Uit  . Neem contact op met de klantenservice in uw land (zie Hoofdstuk 11 “JURA contacten / juridische informatie”).

- i** Als de storingen niet konden worden verholpen, neem dan contact op met de klantenservice in uw land (zie Hoofdstuk 11 “JURA contacten / juridische informatie”).

8 Transport en milieuvriendelijke afvoer

Transport / systeem legen

Bewaar de verpakking van de ENA. Deze biedt bescherming tijdens het transport.

Om de ENA bij het transport te beschermen tegen vorst, moet het systeem worden geleegd.

Voorwaarde: het startscherm wordt weergegeven.

- ▶ Verwijder de melkslang uit de combi-uitloop.
- ▶ Plaats een bakje onder de heetwateruitloop.



- ▶ Tip op het productcarrousel-symbool om naar het aanzicht van de productcarrousel te gaan.
- ▶ Tip net zo vaak op “>” tot “Heet water” wordt weergegeven.
- ▶ Tip op “Heet water”.
- ▶ Verwijder het waterreservoir en leeg dit. Er stroomt net zo lang water uit de heetwateruitloop tot het systeem leeg is. “Waterreservoir vullen”
- ▶ Druk op de toets Aan/Uit . Uw ENA is uitgeschakeld.

Afvoer

Voer oude apparaten milieuvriendelijk af.



Oude apparaten bevatten waardevolle, recyclebare materialen die moeten worden gerecycled. Voer oude apparaten daarom af via daarvoor bedoelde inzamelpunten.

9 Technische gegevens

Spanning	220–240 V ~, 50 Hz
Vermogen	1450 W
Conformiteitstekens	CE
Pompdruk	statisch max. 15 bar
Inhoud waterreservoir (zonder filter)	1,1 l
Inhoud bonenreservoir	125 g
Inhoud koffieresidubak	ca. 10 porties
Snoerlengte	ca. 1,2 m
Gewicht	Aluminiumvariant: ca. 10,9 kg Alle andere varianten: ca. 9,4 kg
Afmetingen (b x h x d)	27,1 x 32,3 x 44,5 cm
Melksysteem	HP1

10 Index

A

- Adressen 162
- Afvoer 159
- Apparaat
 - Dagelijks onderhoud 146
 - Inschakelen 146
 - Plaatsen 139
 - Regelmatig onderhoud 147
 - Uitschakelen 147
- Apparaat
 - Ontkalken 155
 - Reinigen 154
 - Spoelen 151
- Aroma-beschermdeksel
 - Bonenreservoir met aroma-beschermdeksel 135

B

- Bereiding 142, 143
 - Cappuccino 142
 - Espresso 142
 - Espresso doppio 142
 - Espresso macchiato 142
 - Flat white 142
 - Gemalen koffie 143
 - Heet water 144
 - Koffie 142
 - Latte macchiato 142
 - Ristretto 142
- Beschrijving van de symbolen 133
- Bijkomend apparaat verbinden 141
- Bonenreservoir
 - Bonenreservoir met aroma-beschermdeksel 135
- Bonenreservoir
 - Reinigen 156
 - Vullen 139
- Bypass-waterhoeveelheid 143

C

- Caffè Barista 143
- Caffè latte 142
- Cappuccinatore reiniging
 - Melksysteem reinigen 151
- Cappuccino 142

- Combi-uitloop
 - Demonteren en spoelen 152
 - In hoogte verstelbare combi-uitloop 134
- Contacten 162

D

- Dagelijks onderhoud 146
- Dashboard 139, 148, 151
- Display
 - Display, Meldingen 157
 - Touchscreen display 134, 139
- Draadloze verbinding 141

E

- Eenheid waterhoeveelheid 149
- Eerste inbedrijfstelling 140
- Eigenlijk gebruik 136
- Energie Spaar Modus 150
- Espresso 142
- Espresso doppio 142

F

- Fabrieksinstelling
 - Instellingen resetten naar fabrieksinstelling 150
- Filter
 - Plaatsen 153
 - Vervangen 153
- Filterpatroon CLARIS Smart mini
 - Plaatsen 153
 - Vervangen 153
- Flat white 142
- Fouten
 - Storingen verhelpen 158

G

- Gemalen koffie 143
 - Maatschepje voor gemalen koffie 135
 - Poederschacht voor gemalen koffie 135

H

- Heet water 144
- Heetwateruitloop 134
- Hotline 162

I

- Inbedrijfstelling, eerste 140
- Informatie opvragen 150
- Inschakelen 146

- Instantkoffie
 - Gemalen koffie 143
- Instellingen
 - Permanente instellingen in de programmeerstand 148
- Intelligente modus 150
- Inzetstuk voor restwaterbak 134
- J**
- JURA
 - Contacten 162
- K**
- Klantenservice 162
- Koffie 142
- Koffieresidubak 134
- Kopjesplateau 134
- L**
- Latte macchiato 142
- M**
- Maalgraad
 - Draairing maalgraadinstelling 135, 144
 - Molen instellen 144
- Maatschepje voor gemalen koffie 135
- Meldingen op de display 157
- Melk
 - Melk aansluiten 141
- Melksysteem 159
 - Reinigen 151
- N**
- Netsnoer 134
- O**
- Onderhoud 151
 - Dagelijks onderhoud 146
 - Regelmatig onderhoud 147
- Ontkalken
 - Apparaat 155
 - Waterreservoir 156
- P**
- Permanente instellingen in de programmeerstand 148
- Plaatsen
 - Apparaat plaatsen 139
- Poederschacht
 - Poederschacht voor gemalen koffie 135
- Problemen
 - Storingen verhelpen 158
- Productinstellingen
 - Aanpassen 145
- Productinstellingen aanpassen 145
- Productnamen weergeven 149
- Programmeerstand 148
 - Automatisch uitschakelen 149
 - Eenheid waterhoeveelheid 149
 - Energie Spaar Modus 150
 - Informatie opvragen 150
 - Instellingen resetten naar fabrieksinstelling 150
 - Intelligente modus 150
 - Productnamen weergeven 149
 - Taal 148
 - Waterhardheid instellen 149
- R**
- Regelmatig onderhoud 147
- Reinigen
 - Apparaat 154
 - Bonenreservoir 156
- Restwaterbak 134
 - Inzetstuk 134
- Ristretto 142
- S**
- Service interface 135
- Smart Connect 135, 141
- Spoelen
 - Apparaat 151
- Storingen verhelpen 158
- Systeem legen 159
- T**
- Taal 148
- Technische gegevens 159
 - Melksysteem 159
- Telefoon 162
- Toets
 - Toets Aan/Uit 135
- Touchscreen display 134, 139
- Transport 159

U

Uitloop

Heetwateruitloop 134

In hoogte verstelbare combi-uitloop 134

Uitschakelen 147

V

Voor uw veiligheid 136

Vullen

Bonenreservoir 139

Waterreservoir 146

Vultrechter

Vultrechter voor gemalen koffie 135

W

Waterhardheid

Waterhardheid bepalen 140

Waterhardheid instellen 149

Waterreservoir 134

Ontkalken 156

Waterreservoir

Vullen 146

11 JURA contacten / juridische informatie

JURA Elektroapparate AG

Kaffeeweltstrasse 10

CH-4626 Niederbuchsiten

Tel. +41 (0)62 38 98 233

i Meer contactgegevens voor uw land vindt u online onder www.jura.com.

i Als u hulp nodig heeft bij de bediening van uw apparaat, kunt u de benodigde informatie vinden onder www.jura.com/service.

Richtlijnen

Het apparaat voldoet aan de volgende richtlijnen:

- 2014/35/EU – laagspanningsrichtlijn
- 2014/30/EU – elektromagnetische compatibiliteit
- 2009/125/EG – richtlijn ecodesign
- 2011/65/EU – RoHS-richtlijn

Technische wijzigingen

Technische wijzigingen voorbehouden. De in deze gebruiksaanwijzing gebruikte illustraties zijn gestileerd en geven niet de originele kleuren van het apparaat weer. Uw ENA kan in details afwijken.

Feedback

Wij stellen uw mening zeer op prijs! Maak hiervoor gebruik van de contactmogelijkheden op www.jura.com.

Copyright

De gebruiksaanwijzing bevat informatie die door het copyright is beschermd. Fotokopiëren of vertalen in een andere taal is zonder voorafgaande schriftelijke toestemming van JURA Elektroapparate AG niet toegestaan.

