

**Robot**<sup>®</sup>

**Roomba**<sup>®</sup>  
Robotstofzuiger

**j7+**  
Gebruikersgids





# Veiligheidsinformatie

## Belangrijke veiligheidsvoorschriften















Deze handleiding bevat informatie voor reglementaire model(len): RVE-Y1, ADG-N2

NL

### BEWAAR DEZE INSTRUCTIES

-  **WAARSCHUWING:** Als u een elektrisch apparaat gebruikt, moet u altijd basisvoorzorgsmaatregelen nemen, het volgende inbegrepen:  
**LEES ALLE INSTRUCTIES VÓÓR GEBRUIK**
-  **WAARSCHUWING:** Lees de voorzorgsmaatregelen voor de veiligheid bij het instellen, gebruiken en onderhouden van uw robot en volg deze op om het risico van letsel of beschadigingen te verminderen.

Dit apparaat kan worden gebruikt door kinderen van 8 jaar en ouder en door personen met verminderde lichamelijke, zintuiglijke of geestelijke vermogens of weinig ervaring en kennis, mits ze onder toezicht staan of iemand ze heeft uitgelegd hoe het apparaat veilig kan worden gebruikt en ze de gevaren van het gebruik begrijpen. Kinderen dienen niet met het apparaat te spelen. Laat kinderen alleen onder toezicht schoonmaak- en onderhoudswerkzaamheden uitvoeren.

-  Dit is het waarschuwingssymbool voor de veiligheid. Het wordt gebruikt om u te waarschuwen voor mogelijke gevaren van lichamenlijk letsel. Volg alle veiligheidsinstructies op die na dit symbool worden vermeld, om mogelijk ernstig of dodelijk letsel te voorkomen.
-  Risico van elektrische schok
-  Apparatuur van klasse II
-  Nominaal uitgangsvermogen, DC
-  Lees de bedieningshandleiding
-  Algemeen symbool voor recycling
-  Brandgevaar
-  Alleen voor gebruik binnenshuis
-  Nominaal ingangsvermogen, DC
-  Houd het apparaat buiten het bereik van kinderen
-  Afzonderlijke voedingseenheid
-  Let op
-  Apparatuur van klasse III
-  Nominaal ingangsvermogen, AC

**WAARSCHUWING:** Geeft een gevaarlijke situatie aan die, indien deze situatie niet wordt vermeden, kan leiden tot ernstig letsel of de dood.

**LET OP:** Geeft een gevaarlijke situatie aan die, indien deze situatie niet wordt vermeden, kan leiden tot licht of middelzwaar letsel.

**KENNISGEVING:** Geeft een gevaarlijke situatie aan die, indien deze situatie niet wordt vermeden, kan leiden tot schade aan eigendommen.

## ALGEMEEN



# WAARSCHUWING



- Uw robot wordt geleverd met een netsnoer dat in uw land is goedgekeurd en is ontworpen om alleen op een standaardstopcontact te worden aangesloten. Gebruik geen ander netsnoer. Neem voor een vervangend netsnoer contact op met de klantenservice om er zeker van te zijn dat u het juiste netsnoer voor uw land kiest.
- Open uw robot of vuilafvoer niet en voer geen ander vuil af dan beschreven in de gebruikershandleiding. Deze bevat geen onderdelen waaraan de gebruiker onderhoud kan uitvoeren. Laat onderhoud uitvoeren door gekwalificeerd onderhoudspersoneel.
- Risico op een elektrische schok: Gebruik de robot alleen binnenshuis op een droge plaats.
- U mag uw robot of vuilafvoer nooit met natte handen bedienen of vastpakken.
- Gebruik geen laders die niet zijn goedgekeurd. Het gebruik van een niet-goedgekeurde lader kan ertoe leiden dat de accu hitte of rook genereert, in brand vliegt of explodeert.
- Uw robot is geen speelgoed. Houd kleine kinderen en huisdieren in het oog als uw robot aan het werk is.
- Ga niet op uw robot of de vuilafvoer zitten of staan.
- Bewaar en gebruik uw robot alleen in ruimten op kamertemperatuur.
- Als de schoon te maken kamer een balkon heeft, dient er een fysiek obstakel te worden geplaatst om voor de robot de toegang tot het balkon te belemmeren en de veilige werking te garanderen.
- Afgrondsensoren voor opbouw.

- Als de te reinigen ruimte apparatuur bevat, zoals een fornuis, ventilator, elektrische kachel of luchtbevochtiger, verwijdert u de apparatuur voordat u de robot laat beginnen met schoonmaken. Er bestaat een risico op letsel, ongevallen of storingen als de robot in contact komt met de apparatuur en deze duwt.
- Deze robot is uitsluitend bedoeld voor gebruik op droge vloeren. Gebruik dit apparaat niet om gemorste vloeistof te verwijderen. Zorg ervoor dat uw robot of laadstation niet nat wordt.



# LET OP



- Gebruik de robot niet in ruimten waar stopcontacten uit de vloer steken.
- Gebruik dit apparaat niet om scherpe voorwerpen, glas of brandende of smeulende voorwerpen op te ruimen.
- Houd er rekening mee dat de robot uit zichzelf voortbeweegt. Wees voorzichtig als u ergens loopt waar de robot aan het werk is om te voorkomen dat u er bovenop gaat staan.
- Wanneer het apparaat over een snoer rijdt en dit meetrekt, kunnen voorwerpen van een tafel of schap getrokken worden. Voor u dit apparaat gaat gebruiken, moet u voorwerpen, zoals kleding, losse papieren, koorden van jaloezieën of gordijnen, snoeren en breekbare voorwerpen opruimen. Doof kaarsen uit. Schakel elektrische kachels uit.
- Voer het vereiste onderhoud uit volgens de gebruikersgids om een veilige werking van de robot en de vuilafvoer te garanderen.

# KENNISGEVING

- Plaats niets boven op uw robot.
- Als de contacten van de lader niet schoon worden gehouden, kan dit ertoe leiden dat de robot de accu niet meer kan opladen.
- Voordat u uw robot op tapijten of vloerkleden laat rijden, moet u ervoor zorgen dat de tapijten of vloerkleden compatibel zijn met stofzuigers die gebruik maken van staven of borstels. Als u uw robot gebruikt op een tapijt of vloerkleed dat niet compatibel is, kan dit leiden tot schade aan uw tapijt of vloerkleed. Neem contact op met de fabrikant van uw tapijt of vloerkleed als u vragen heeft over compatibiliteit.

## ACCU



# WAARSCHUWING



- U mag de accu niet openmaken, samendrukken, verhitten boven 80 °C of verbranden. Volg de instructies in de gebruikersgids voor correct gebruik, onderhoud, hantering en afvoer.
- Zorg ervoor dat er geen kortsluiting in de accu ontstaat door metalen voorwerpen die in contact komen met de contactpunten van de accu of door de accu in water onder te dompelen. Stel accu's niet bloot aan mechanische schokken.
- Voor lithium-ionaccu's en producten die lithium-ionaccu's bevatten, gelden strenge transportvoorschriften. Als u dit product (met accu) moet opsturen voor reparatie, mee op reis neemt of om een andere reden vervoert, MOET u het gedeelte Probleemoplossing van uw handleiding raadplegen of contact opnemen met de klantenservice voor instructies over het vervoer.
- Controleer regelmatig de accu op sporen van beschadiging of lekkage. Als de accu beschadigd is of lekt, moet u deze niet opladen en voorkomen dat de gelekte vloeistof in contact komt met huid of ogen. Als dit toch gebeurt, moet u de vloeistof direct afspoelen met een ruime hoeveelheid water en medische hulp inroepen. Stop de accu in een afgesloten plastic zak en lever deze in bij een inleverpunt voor lege batterijen overeenkomstig de milieuwetgeving. U kunt de accu ook naar uw lokale bevoegde iRobot servicecentrum brengen, dat zal zorgen voor correcte verwijdering ervan.



## LET OP



- Houd toezicht op kinderen die de accu gebruiken. Roep onmiddellijk medische hulp in als iemand een accu of knoopcel heeft ingeslikt.

## KENNISGEVING

- De accu moet uit de robot worden gehaald voordat de robot wordt gerecycled of vernietigd.

- Gebruik voor de beste resultaten alleen de lithium-ion-accu die bij de robot wordt geleverd.
- Gebruik geen niet-oplaadbare accu's. Gebruik alleen de oplaadbare accu die bij het product is geleverd. Als u de accu wilt vervangen, koopt u een identieke iRobot accu of neemt u contact op met de klantenservice van iRobot voor alternatieve opties.
- Als u de robot voor langere tijd opbergt, moet u altijd eerst de accu opladen en uit de robot halen.



Dit symbool op de accu geeft aan dat de accu niet mag worden weggegooid in een vuilnisbak met ongesorteerd huishoudelijk afval. Als eindgebruiker is het uw verantwoordelijkheid om de afgedankte accu in uw apparaat op een milieuvriendelijke manier te verwijderen. U kunt dat als volgt doen:

- (1) lever het apparaat in bij de winkel waar u het heeft gekocht; of
- (2) lever het in bij een aangewezen inleverpunt voor klein chemisch afval.

De gescheiden inzameling en recycling van afgedankte accu's draagt bij aan het behoud van natuurlijke hulpbronnen en zorgt ervoor dat het afgedankte product wordt gerecycled op een manier die de menselijke gezondheid en het milieu beschermt. Neem voor meer informatie contact op met uw gemeente of de winkel waar u het product heeft gekocht. Als u afgedankte accu's gewoon in de vuilnisbak gooit bij het ongesorteerde huisafval, kan dat negatieve gevolgen hebben voor het milieu en de menselijke gezondheid omdat accu's schadelijke stoffen kunnen bevatten.

Informatie over de effecten van problematische stoffen van accu's in de afvalstroom is te vinden op de volgende webpagina: <http://ec.europa.eu/environment/waste/batteries/>

## AUTOMATISCHE VUILAFVOER



# WAARSCHUWING



- Gebruik het apparaat niet als het snoer of de stekker daarvan beschadigd is. Als het apparaat niet naar behoren functioneert, is gevallen, is beschadigd, buiten heeft gestaan of in het water is gevallen, brengt u het apparaat naar een servicecentrum.
- Koppel uw robot altijd los van de vuilafvoer voordat u de robot reinigt of onderhoud uitvoert.
- Gebruik de vuilafvoer niet als opstap.
- Steek geen voorwerpen in openingen. Gebruik het apparaat niet als er een opening is geblokkeerd. Zorg dat het apparaat vrij is van stof, pluïsjes, haar en alles wat de luchtstroom kan verminderen.
- Plaats geen vreemde voorwerpen binnen in de vuilafvoer en zorg dat het apparaat vrij is van stof en vuil.
- Om gevaren te voorkomen door onopzettelijk resetten van de thermische beveiliging, mag dit apparaat niet worden gevoed via een extern schakelapparaat zoals een timer, of worden aangesloten op een circuit dat door het nutsbedrijf regelmatig wordt in- en uitgeschakeld.
- Zorg ervoor dat er geen vloeistoffen op of in de vuilafvoer terechtkomen.
- Giet geen vloeistoffen in het apparaat en dompel het apparaat niet onder in water.
- Gebruik het apparaat niet buitenshuis of op natte oppervlakken.
- Sta niet toe dat het apparaat als speelgoed wordt gebruikt. Let goed op als dit apparaat door kinderen of in de buurt van kinderen wordt gebruikt.
- Gebruik het apparaat uitsluitend op de manier die is beschreven in deze handleiding.
- Haal voor u de stofafvoer gaat schoonmaken de stekker ervan uit het stopcontact om het risico van een elektrische schok te verkleinen.
- Houd de vuilafvoer en het netsnoer uit de buurt van hete oppervlakken.

## KENNISGEVING

- Het product mag niet worden gebruikt met een omvormer van welk type dan ook. Als u een omvormer gebruikt, vervalt onmiddellijk de garantie.
- Als u in een gebied woont waar vaak onweersbuien voorkomen, wordt aangeraden een extra overspanningsbeveiliging te gebruiken. Uw vuilafvoer kan met een overspanningsbeveiliging worden beveiligd tegen schade die kan ontstaan bij zware onweersbuien.
- Gebruik het apparaat niet zonder dat de stofzak en/of filters zijn geplaatst.

# Over uw Roomba®-robotstofzuiger

## Bovenaanzicht

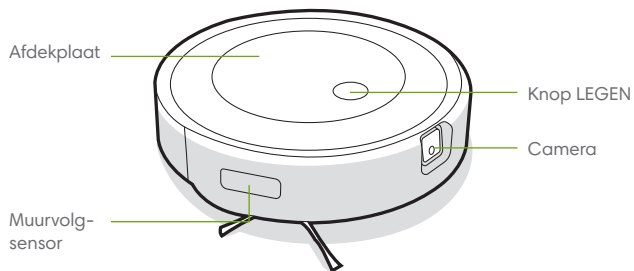

## Onderaanzicht

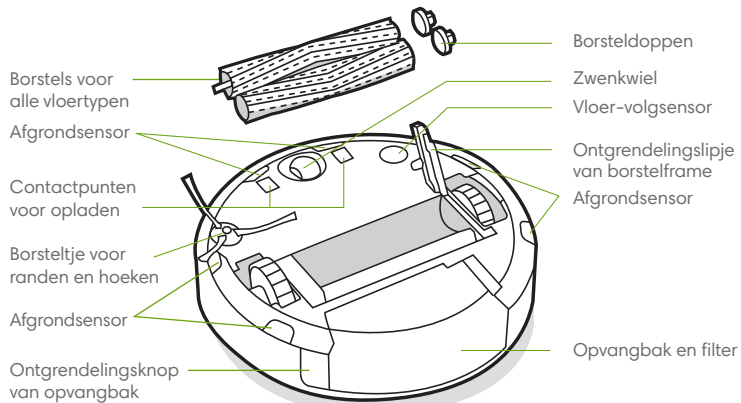

# Over uw Clean Base™ automatische vuilafvoer

## Voor aanzicht

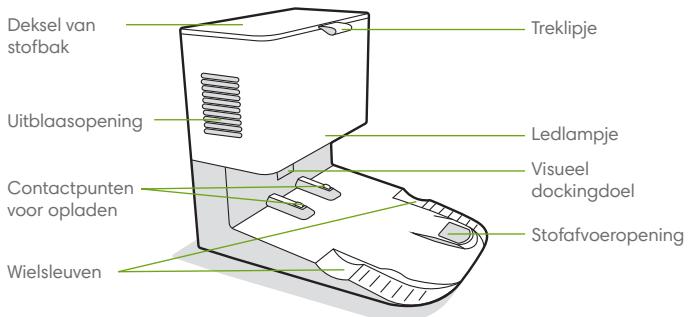

## Achteraanzicht

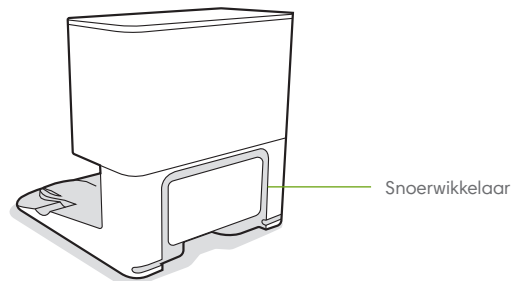

## Bovenaanzicht

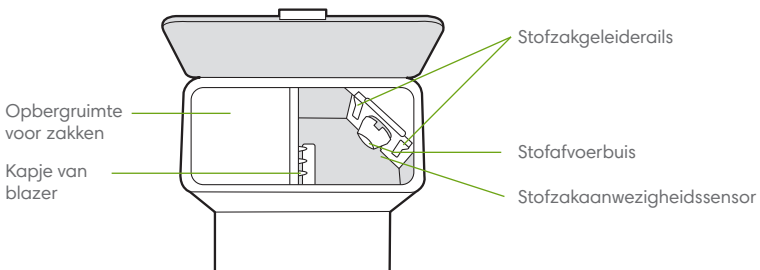

## Onderaanzicht

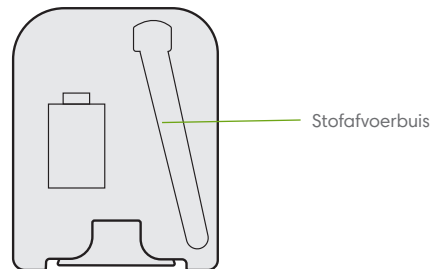



# Uw Roomba®-robotstofzuiger gebruiken

## Plaatsing van de Clean Base™ automatische vuilafvoer

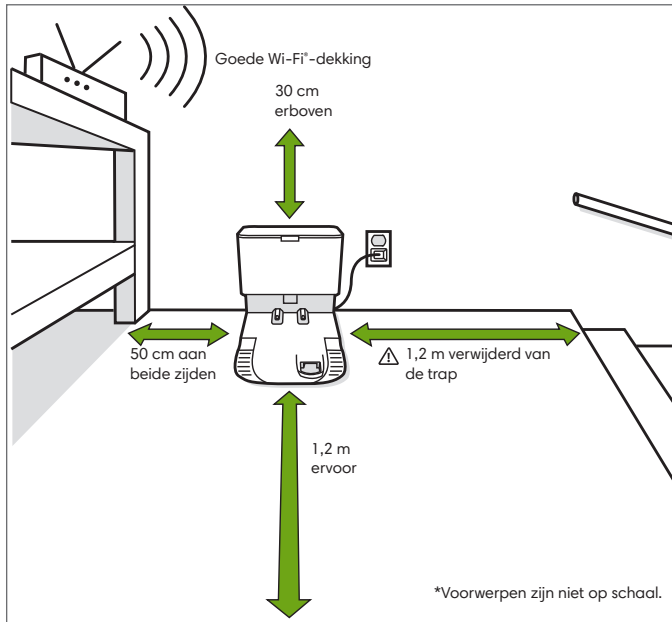

**Opmerking:** Plaats de Clean Base automatische vuilafvoer niet in direct zonlicht. Zorg ervoor dat het gebied rond het oplaadstation opgeruimd is, zodat het apparaat probleemloos zijn weg kan vinden.

**WAARSCHUWING:** Om te voorkomen dat uw robot van de trap valt, moet u ervoor zorgen dat het laadstation minimaal 1,2 meter verwijderd is van een trap.

## Download de iRobot Home App en maak verbinding met Wi-Fi®

- Volg de stapsgewijze instructies om uw Roomba in te stellen.
- Stel PrecisionVision-navigatie in om obstakels in realtime te vermijden.
- Stel een automatische schoonmaakplanning in en pas uw schoonmaakvoorkeuren aan.
- Maak slimme kaarten om uw robot te laten weten waar en wanneer hij moet schoonmaken.



## Opladen



Lichtring-spiraal tijdens opladen

Witte spiraal: opladen

Rode spiraal: bezig met opladen, batterij bijna leeg

Een continu brandend wit licht geeft het oplaadpercentage van uw robot

- Plaats de robot op het laadstation om de accu te activeren.

**Opmerking:** Uw robot is bij levering gedeeltelijk geladen, maar het is raadzaam om de robot 3 uur op te laden voordat u de eerste schoonmaaktaak start.



Wanneer uw robot volledig is opgeladen, knippert de lichtringindicator met tussenpozen wit aan de achterkant.

- De robot maakt gebruik van een kleine hoeveelheid stroom wanneer deze zich op het laadstation bevindt. Het is mogelijk de robot nog minder energie te laten verbruiken als hij niet in gebruik is. Om uw robot in de stand-bymodus met verminderd stroomverbruik te zetten, verwijdert u de opvangbak en tikt u 5 keer op de knop LEGEN. Om de stand-bymodus met verminderd stroomverbruik te verlaten, plaatst u uw robot op het laadstation en tikt u op de knop LEGEN. Raadpleeg de pagina met veelgestelde vragen op onze website voor meer informatie over de stand-bymodus met verminderd stroomverbruik.
- Als u de robot voor langere tijd wilt opbergen, schakelt u deze uit door hem uit het laadstation te verwijderen en de knop LEGEN 3 seconden ingedrukt te houden met één wiel van de grond. Bewaar de robot op een koele, droge plaats.

## Schoonmaken

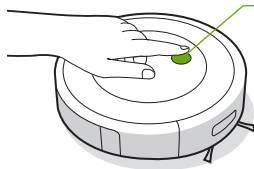

Druk op de knop LEGEN

Tik op Start / Pause / Resume

Houd 2-5 seconden ingedrukt om een taak te beëindigen

- Uw robot verkent uw huis en maakt het automatisch in strakke patronen schoon, en vermijdt obstakels met behulp van de camera aan de voorzijde. De robot keert terug naar het laadstation aan het einde van een schoonmaaktaak en telkens wanneer hij moet worden opgeladen.



Uw robot kan voorwerpen herkennen en vermijden. Het wordt echter nog steeds aanbevolen om overtollige rommel te verwijderen voordat u de robot laat schoonmaken.

- Als u een taak wilt beëindigen en de robot terug wilt sturen naar het laadstation, houdt u de knop LEGEN 2-5 seconden ingedrukt. Een blauw lichtringpatroon geeft aan dat de robot op zoek is naar het laadstation.
- Als uw robot een gebied met veel vuil detecteert, schakelt hij over naar de Dirt Detect™-modus waarin hij een aantal keren naar voren en naar achteren beweegt om het gebied grondiger schoon te maken. De lichtring gaat dan blauw knipperen.



Als de robot detecteert dat zijn opvangbak moet worden geleegd, gaat de lichtring rood branden waarbij het licht naar achteren beweegt.

## Problemen oplossen

- Uw robot geeft aan als er iets mis is: er klinkt een waarschuwingsgeluid en de lichtring gaat rood branden. Druk op de knop LEGEN of tik op de bumper voor meer informatie. Raadpleeg de iRobot Home-app voor verdere ondersteuning.

Rode lichtring

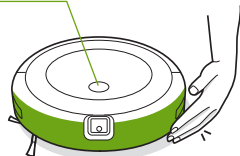

Accu bijna leeg. Laad hem op.

- Nadat de robot 90 minuten inactief is geweest buiten het laadstation, beëindigt hij automatisch zijn schoonmaaktaak.

## Veilige omgang met en vervoer van de accu

Gebruik voor de beste resultaten alleen de lithium-ion-accu die bij de robot wordt geleverd.

**⚠ WAARSCHUWING:** Voor lithium-ionaccu's en producten die lithium-ionaccu's bevatten, gelden strenge transportvoorschriften. Als u dit product moet opsturen voor reparatie, mee op reis neemt of om een andere reden vervoert, MOET u de onderstaande instructies volgen.

- De accu MOET vóór verzending zijn uitgeschakeld.
- Schakel de accu uit door de robot uit het laadstation te halen en de knop LEGEN 3 seconden ingedrukt te houden met één wiel van de grond. Alle lampjes gaan uit.
- Verpak de robot goed voordat u deze verzendt.
- Als u meer hulp nodig heeft, kunt u contact opnemen met ons klantenserviceteam of naar [global.irobot.com](http://global.irobot.com) gaan.

## Over de automatische vuilafvoer

Tijdens het schoonmaken keert uw robot automatisch terug naar de vuilafvoer om zijn opvangbak te legen en om opgeladen te worden als dat nodig is.

Het ledlampje van de vuilafvoer gaat rood branden als er een nieuwe zak nodig is. Als er een verstopping wordt gedetecteerd, zal de vuilafvoer extra pogingen doen om de verstopping automatisch te verwijderen.

**📄 Opmerking:** Als u de robot handmatig op de vuilafvoer plaatst, wordt hij niet automatisch geleegd. Gebruik in dat geval de iRobot Home-app of houd de knop 2-5 seconden ingedrukt.

# Verzorging en onderhoud

## Instructies voor verzorging en onderhoud

Om uw robot optimaal te laten presteren, voert u de procedures uit op de volgende pagina's.

Er zijn aanvullende instructievideo's beschikbaar in de iRobot Home-app. Als u merkt dat de robot minder vuil opneemt van de vloer, leegt u de opvangbak en maakt u het filter en de borstels schoon.

Onderdeel	Onderhoudsfrequentie	Vervangingsfrequentie*
Opvangbak	Was de opvangbak als dat nodig is	
Filter	Eens per week schoonmaken (twee keer per week als u een huisdier heeft). Niet wassen.	Eens per 2 maanden
Sensor voor volle opvangbak	Eens per 2 weken schoonmaken	
Voorste zwenkwiel	Eens per 2 weken schoonmaken	Eens per 12 maanden
Zijborstel voor hoeken en randen en borstels voor alle vloertypen	Eens per maand schoonmaken (twee keer per maand als u een huisdier heeft)	Eens per 12 maanden
Sensoren en contactpunten voor opladen	Een keer per maand schoonmaken	
Cameravenster	Eenmaal per maand reinigen en inspecteren	
Stofzakken		Stofzakken moeten worden vervangen wanneer dit wordt aangegeven door het ledlampje of in de app
Contactpunten voor opladen en visueel dockingdoel	Eens per maand	
Kapje van blazer binnen in stofbak	Eens per maand (verwijder stof en vuil van het kapje van de blazer)	

**Opmerking:** iRobot vervaardigt verscheidene vervangende onderdelen en accessoires. Als u een vervangend onderdeel denkt nodig te hebben, kunt u contact opnemen met de klantenservice van iRobot voor meer informatie.

\*Vervangingsfrequentie kan verschillen. Onderdelen moeten worden vervangen als er slijtage zichtbaar wordt.

## De opvangbak legen

1 Druk op de ontgrendelingsknop van de opvangbak om de bak uit de robot te halen.

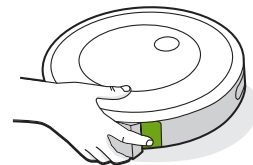

2 Open het deksel om de opvangbak leeg te maken.

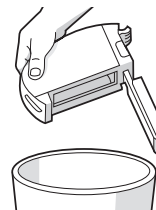

3 Plaats de opvangbak terug in de robot.

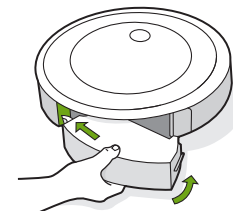

## Het filter schoonmaken

- 1 Haal de opvangbak uit de robot. Verwijder het filter door beide uiteinden vast te pakken en het filter uit de robot te trekken.

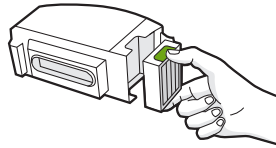

- 2 Verwijder vuil door het filter tegen de binnenkant van uw vuilnisbak aan te tikken.



- 3 Plaats het filter terug met de geplooide grepen naar buiten gekeerd. Plaats de opvangbak terug in de robot.

- \* Belangrijk:** De robot werkt niet als het filter niet correct is geplaatst. Vervang het filter elke twee maanden.

## Sensoren voor volle opvangbak schoonmaken

- 1 Haal de opvangbak uit de robot en maak deze leeg.

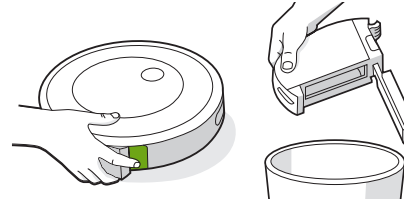

- 2 Veeg de sensoren binnenin schoon met een schone, droge doek

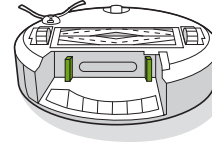

- 3 Veeg het deksel van de opvangbak schoon met een schone, droge doek.

Gesloten deksel

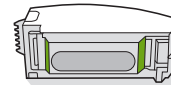

Geopend deksel

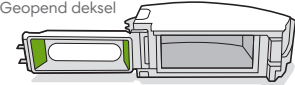

- 4 Verwijder eventuele rommel uit de stofzuigroute.

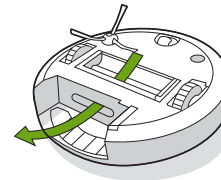

## De opvangbak met water schoonmaken

- \* **Belangrijk:** Was het filter niet. Verwijder het filter voordat u de opvangbak schoonspoelt.

- 1 Ontgrendel de opvangbak, verwijder het filter en open het deksel van de opvangbak.
- 2 Spoel de opvangbak uit met warm water.

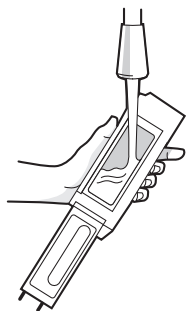

- Opmerking:** De opvangbak is niet vaatwasmachinebestendig.

- 3 Zorg ervoor dat de opvangbak volledig droog is. Plaats het filter en de opvangbak weer in de robot.

## Zijborstel voor hoeken en randen schoonmaken

- 1 Gebruik een munt of kleine schroevendraaier voor het verwijderen van de schroef die het borsteltje voor randen en hoeken op zijn plaats houdt.
- 2 Verwijder de zijborstel voor hoeken en randen door eraan te trekken. Verwijder alle haren en vuil en plaats de borstel vervolgens terug.

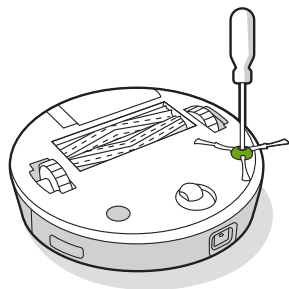

## Het voorste zwenkwiel schoonmaken

- 1 Verwijder de voorwielmodule door deze met enige kracht uit de robot te trekken.
- 2 Trek stevig aan het wiel om het uit zijn behuizing te verwijderen (zie onderstaande afbeelding).
- 3 Verwijder vuil binnen in de uitsparing voor het wiel.
- 4 Plaats alle onderdelen terug als u klaar bent. Zorg ervoor dat het wiel vastklikt.

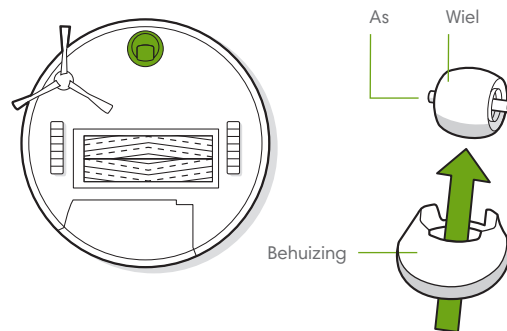

- \* **Belangrijk:** Een met haar en vuil aangekoekt voorwiel kan de vloer beschadigen. Als het wiel niet vrij draait nadat u het heeft schoongemaakt, moet u contact opnemen met de klantenservice.

## De borstels voor alle vloertypen schoonmaken

- 1 Knijp in het ontgrendelingslipje van het borstelframe, til het lipje op en verwijder alle eventuele blokkades.
- 2 Haal de borstels uit de robot. Haal de borsteldoppen van de uiteinden van de borstels. Verwijder haren, stof of ander vuil dat zich onder de doppen heeft opgehoopt. Plaats de borsteldoppen terug.
- 3 Verwijder haar en vuil van de vierkante en zeshoekige plastic pinnen aan de andere kant van de borstels.
- 4 Plaats de borstels weer in de robot. Zorg ervoor dat de vorm van de borstelpinnen overeenkomt met de vorm van de borstelpictogrammen in de reinigingskopmodule.

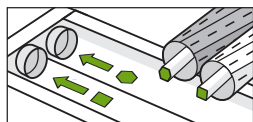
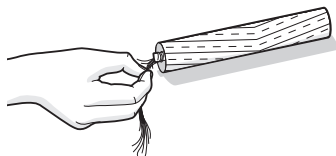
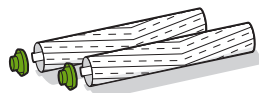
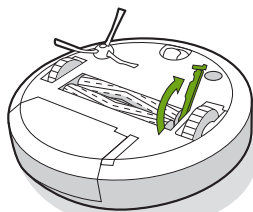

## De sensoren, het cameravenster en de contactpunten voor opladen schoonmaken

- 1 Veeg de sensoren, het cameravenster en de contactpunten voor opladen schoon met een zachte, droge doek.
-  **Opmerking:** Inspecteer het cameravenster. Neem contact op met de klantenservice als u barsten ziet.

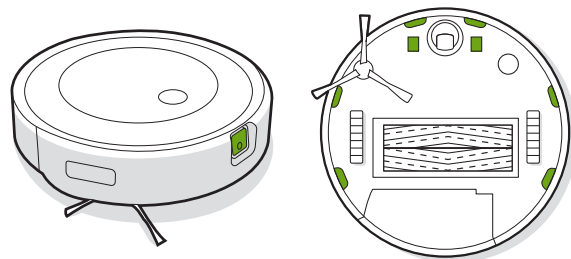

## De stofzak vervangen

- 1 Til het deksel van de stofbak op.

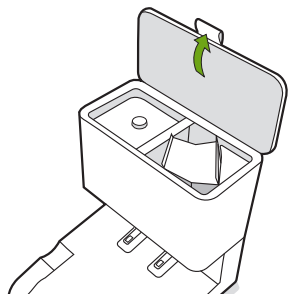

- 2 Trek de kunststof kaart omhoog om de zak uit de stofbak te halen.

**Opmerking:** Hierdoor wordt de zak afgesloten zodat stof en vuil niet kunnen ontsnappen.

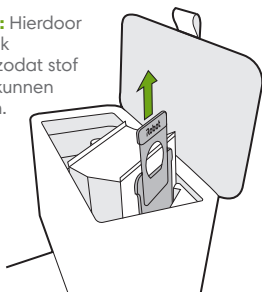

- 3 Gooi de gebruikte zak weg.

- 4 Plaats een nieuwe zak door de kunststof kaart ervan in de geleiderails te schuiven.

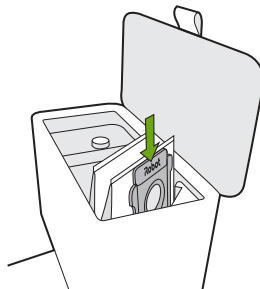

- 5 Druk op het deksel om ervoor te zorgen dat de stofbak volledig gesloten is.

**Opmerking:** Om uw robot en de automatische vuilafvoer optimaal te laten functioneren, moet u het filter van de robot schoonmaken of vervangen wanneer dat nodig is.

## Het visuele dockingdoel en de contactpunten voor opladen op stof en vuil reinigen

Inspecteer het visuele dockingdoel en de contactpunten voor opladen op stof en vuil. Veeg de sensoren en contactpunten indien nodig schoon met een schone, droge doek.

**Opmerking:** Spuit geen schoonmaakmiddel rechtstreeks op de sensoren of in de sensoropeningen.

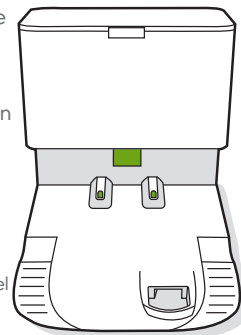

## Stof en vuil van het kapje van de blazer verwijderen

Inspecteer het kapje van de blazer op pluisjes en ander opgehoopt vuil en veeg het kapje schoon met een schone, droge doek.

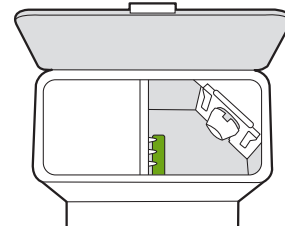



# Problemen oplossen

Als er iets mis is, geeft de vuilafvoer dat zelf aan via een ledlampje op de voorkant van de stofbak en ook in de iRobot Home-app.

Ledlampje	Algemeen probleem	Hoe te verhelpen
Brandt constant rood	Stofzak is vol of ontbreekt	<ol style="list-style-type: none"><li>1. Plaats een nieuwe zak als de oude vol is of als de zak ontbreekt.</li><li>2. Controleer of de zak goed is geplaatst.</li><li>3. Als het probleem blijft bestaan, verwijdert u alle stof en vuil uit de openingen aan de onderkant van uw robot en de vuilafvoer.</li></ol>
Knippert rood	Er is een lek of een verstopping in het stofafzuigpad van het laadstation	<ol style="list-style-type: none"><li>1. Zorg ervoor dat het deksel van de stofbak is aangedrukt en goed dicht zit. Houd de knop LEGEN op uw robot 2 seconden ingedrukt om de opvangbak handmatig te legen.</li><li>2. Verwijder alle stof en vuil uit de openingen aan de onderkant van uw robot en de vuilafvoer.</li><li>3. Trek de stekker van de vuilafvoer uit het stopcontact. Plaats de vuilafvoer op zijn kant en inspecteer de stofafzuigbuis op stof en vuil. Haal indien nodig de buis uit het apparaat om stof en vuil te verwijderen.</li></ol>

Dit product is uitgerust met een thermische beveiliging die is ontworpen om te beschermen tegen schade door oververhitting. Als de beveiliging in werking is, stopt de motor. Als dit gebeurt, ontkoppelt u de eenheid, laat u deze 30 minuten afkoelen, verwijdert u eventuele obstakels uit de afzuigopening en de afzuigbuis en sluit u de eenheid weer aan.

# Klantenservice van iRobot

## Verenigde Staten en Canada

Heeft u vragen of opmerkingen over uw Roomba®-robotstofzuiger, neem dan contact op met iRobot voordat u contact opneemt met een detailhandelaar.

Ga eerst naar [global.irobot.com](http://global.irobot.com) voor ondersteuningstips, veelgestelde vragen en informatie over accessoires. Deze informatie kunt u ook vinden in de iRobot Home-app. Heeft u meer hulp nodig, bel dan een medewerker van ons klantenserviceteam op **(877) 855 8593**.

## Openingstijden van de klantenservice van iRobot in de Verenigde Staten

- Maandag t.m. vrijdag van 9:00 tot 21:00 uur plaatselijke tijd
- Zaterdag en zondag van 9:00 tot 18:00 uur plaatselijke tijd

## Buiten de Verenigde Staten en Canada

Ga naar [global.irobot.com](http://global.irobot.com) voor:

- Meer informatie over iRobot in uw land
- Tips en trucs om de prestaties van uw Roomba®-robotstofzuiger te verbeteren
- Antwoorden op uw vragen
- Neem contact op met uw plaatselijke ondersteuningscentrum

# Informatie over regelgeving



Hierbij verklaart iRobot Corporation dat dit robotstofzuigermodel RVE-Y1 voldoet aan de Europese richtlijn voor radioapparatuur 2014/53/EU. De volledige tekst van de EU-conformiteitsverklaring is beschikbaar op het volgende internetadres: [www.irobot.com/compliance](http://www.irobot.com/compliance).



Hierbij verklaart iRobot Corporation dat dit robotstofzuigermodel RVE-Y1 voldoet aan de Europese richtlijn voor radioapparatuur 2017. De volledige tekst van de UKCA-conformiteitsverklaring is beschikbaar op het volgende internetadres: [www.irobot.com/compliance](http://www.irobot.com/compliance).

U vindt hier een rapport met chemisch informatie met een lijst van SVHC (zeer zorgwekkende stoffen) per EU-verordening EU 1907/2006: [www.irobot.com/compliance](http://www.irobot.com/compliance).

Reglementair model RVE-Y1 bevat de Sextant-radiomodule model AXG-Y1. De Sextant-radiomodule is een dual-band radio die werkt in de WLAN 2,4GHz- en WLAN 5GHz-banden. De Sextant-radiomodule is ook voorzien van Bluetooth en BLE, die in de 2400-2483,5MHz-band werken.

- De 2,4 GHz-band is beperkt tot werking tussen 2400 MHz en 2483,5 MHz met een maximaal EIRP-uitgangsvermogen van 17,78 dBm (59,98 mW) bij 2442 MHz.
- De 5 GHz-band is beperkt tot werking tussen 5150 MHz en 5850 MHz met een maximaal EIRP-uitgangsvermogen van 20,81 dBm (120,50 mW) bij 5190 MHz.
- Voor Israël is de 5 GHz-band beperkt tot werking tussen 5150 MHz en 5350 MHz.



Dit symbool op het product geeft aan dat het apparaat niet mag worden weggegooid in een vuilnisbak met ongesorteerd huishoudelijk afval. Als eindgebruiker is het uw verantwoordelijkheid om het afgedankte apparaat op een milieuvriendelijke manier te verwijderen. U kunt dat als volgt doen:

- (1) Lever het apparaat in bij de winkel waar u het heeft gekocht; of
- (2) lever het in bij een aangewezen inleverpunt voor klein chemisch afval.

Als u dit product niet in de vuilnisbak gooit, maar inlevert voor recycling en vernietiging, draagt dat bij aan het behoud van waardevolle natuurlijke hulpbronnen en voorkomt u mogelijke negatieve effecten op de menselijke gezondheid en het milieu die zouden kunnen ontstaan als dit apparaat tussen het gewone huisvuil terecht komt. Neem contact op met uw gemeente voor meer informatie en een lijst met aangewezen inleverpunten voor klein chemisch afval. Mogelijk worden er op basis van de wetgeving in uw land sancties opgelegd voor het onjuist behandelen van dit soort afval. Meer informatie is te vinden op de volgende webpagina: [http://ec.europa.eu/environment/waste/weee/index\\_en.html](http://ec.europa.eu/environment/waste/weee/index_en.html)

Adres producent: iRobot Corporation, 8 Crosby Drive, Bedford MA 01730, VS

Zorg dat uw iRobot-product aan het eind van zijn levensduur verantwoord wordt gerecycled volgens lokale voorschriften. Hieronder volgt een lijst van de WEEE-recyclingorganisaties die door iRobot zijn gecontracteerd op het moment van productverkoop.

Locatie	Organisatie	URL
Oostenrijk	UFH	<a href="http://www.elektro-ade.at/elektrogeraete-sammeln/liste-der-sammelstoesterreich/">http://www.elektro-ade.at/elektrogeraete-sammeln/liste-der-sammelstoesterreich/</a>
België	Recupel	<a href="https://www.recupel.be/en/where-to-go/?searchcollectionPoints=&amp;categories=1%2C2%2C3%2C4#">https://www.recupel.be/en/where-to-go/?searchcollectionPoints=&amp;categories=1%2C2%2C3%2C4#</a>
Duitsland	Zentek	<a href="https://www.ear-system.de/ear-verzeichnis/sammel-und-ruecknahmestback">https://www.ear-system.de/ear-verzeichnis/sammel-und-ruecknahmestback</a>
Denemarken	Elretul	<a href="https://www.dpa-system.dk/DPAApplications/DPADB.aspx?wf=CollectionPointSearch.as">https://www.dpa-system.dk/DPAApplications/DPADB.aspx?wf=CollectionPointSearch.as</a>
Spanje	Ecotic	<a href="https://punto-limpio.info/">https://punto-limpio.info/</a>
Frankrijk	Eco-systemes	<a href="https://www.eco-systemes.fr/france">https://www.eco-systemes.fr/france</a>
Ierland	WEEE Ireland	<a href="http://www.weeireland.ie/household-recycling/where-can-i-recycle/">http://www.weeireland.ie/household-recycling/where-can-i-recycle/</a>
Nederland	Wecycle	<a href="https://www.watismijnapparaatwaard.nl/">https://www.watismijnapparaatwaard.nl/</a>
Zweden	El-Kretsen	<a href="https://www.sopor.nu/sortera-återvinn/">https://www.sopor.nu/sortera-återvinn/</a>
Verenigd Koninkrijk	Repic	<a href="http://www.responsible-recycling.co.uk/contact-us/find-your-local-recy">http://www.responsible-recycling.co.uk/contact-us/find-your-local-recy</a>

# iRobot®

©2021 iRobot Corporation, 8 Crosby Drive, Bedford, MA 01730 VS. Alle rechten voorbehouden.

iRobot en Roomba zijn geregistreerde handelsmerken van iRobot Corporation.

Clean Base is een handelsmerk van iRobot Corporation. Wi-Fi en het Wi-Fi-logo zijn geregistreerde handelsmerken van Wi-Fi Alliance.

