

# GEBRUIKERSHANDLEIDING

# *Pro Lite*

## LCD Monitor

*Pro Lite T2735MSC*

NEDERLANDS

Dank u dat u voor deze iiyama LCD monitor heeft gekozen.

Wij raden u aan een paar minuten de tijd te nemen om deze korte maar complete handleiding zorgvuldig door te lezen, voordat u de monitor instaleert en inschakelt. Bewaar deze handleiding goed om later als referentie te gebruiken.

## CONFORMITEITSVERKLARING CE-MARKERING

Deze LCD monitor voldoet aan de eisen van EG/EU-richtlijn 2014/30/EU "EMC-richtlijn", 2014/35/EU "Richtlijn ten aanzien van laagspanning", 2009/125/EG "ErP-richtlijn" en 2011/65/EU "RoHS-richtlijn".

Het niveau van de elektromagnetische gevoeligheid is zo gekozen dat bij aansluiting op het openbare laagspanningsnet zowel binnen als buiten een goede werking wordt verkregen in woongebieden, op bedrijfsterreinen, gebieden met lichte industrie en bij kleinschalige ondernemingen.

IYAMA CORPORATION: Wijkemeerstraat 8, 2131 HA Hoofddorp, The Netherlands

Modelnr. : PL2735M



Wij bevelen recycling van gebruikte producten aan. Neemt u hiervoor contact op met uw dealer of het iiyama service center. Informatie over recycling kunt u verkrijgen via het internet op het volgende adres: <http://www.iiyama.com>  
U kunt vanuit hier toegang verkrijgen tot de web pagina's van verschillende landen.

- Wij behouden ons het recht voor om specificaties zonder voorafgaand bericht te wijzigen.
- Alle handelsmerken die in deze gebruikershandleiding worden gebruikt zijn het eigendom van de respectieve eigenaars daarvan.
- Eprel registratienummer : 422097

# INHOUDSOPGAVE

VEILIGHEIDSVOORSCHRIFTEN.....	1
VOORZORGSMAATREGELEN .....	1
SPECIALE OPMERKINGEN OVER LCD MONITOREN.....	3
KLANTENSERVICE .....	3
REINIGING.....	3
VOORDAT U DE MONITOR GEBRUIKT .....	4
EIGENSCHAPPEN .....	4
DE INHOUD VAN HET PAKKET CONTROLEREN.....	4
INSTALLATIE .....	5
BESTURINGSELEMENTEN EN AANSLUITINGEN .....	6
DE MONITOR AANSLUITEN .....	7
INSTELLING VAN DE COMPUTER.....	8
DE KIJKHOEK AANPASSEN .....	10
DE MONITOR GEBRUIKEN .....	11
INHOUD VAN HET AANPASSINGSMENU .....	12
SCHERMAANPASSINGEN.....	19
STANDBY FUNCTIE .....	22
PROBLEMEN OPLOSSEN .....	23
RECYCLE-INFORMATIE .....	24
BIJLAGE.....	25
SPECIFICATIES : ProLite T2735MSC-B3.....	25
AFMETINGEN .....	26
ONDERSTEUNENDE TIMING.....	26

# VEILIGHEIDSVOORSCHRIFTEN

## VOORZORGSMAATREGELEN

### WAARSCHUWING

#### GEbruik DE MONITOR NIET ALS U PROBLEMEN VERMOEDT

Als u abnormale verschijnselen opmerkt, zoals rook, vreemde geluiden of dampen, moet u onmiddellijk de stekker van de monitor uit het stopcontact halen en contact opnemen met uw dealer of met Iiyama. Het is erg gevaarlijk de monitor nog langer te gebruiken, dit kan brand of elektrische schokken veroorzaken.

#### VERWIJDER NOOIT DE BEHUIZING

Binnen in de monitor bevinden zich hoogspanningscircuits. Als u de behuizing verwijdert, loopt u het risico op brand of elektrische schokken.

#### PLAATS GEEN VOORWERPEN IN DE MONITOR

Plaats geen voorwerpen in de monitor en mors geen vloeibare stoffen zoals water in de monitor. Als dit per ongeluk toch gebeurt, moet u onmiddellijk de stekker van uw monitor uit het stopcontact halen en contact opnemen met uw dealer of met Iiyama. Als u de monitor gebruikt terwijl er zich een voorwerp in bevindt, kan dit brand, elektrische schokken of schade veroorzaken.

#### PLAATS DE MONITOR OP EEN VLAk, STABIEL OPPERVLAK

De monitor kan, als hij valt of gevallen is, letsel veroorzaken.

#### GEbruik DE MONITOR NIET IN DE BUURT VAN WATER

Gebruik de monitor niet op een plaats waar er water op de monitor terecht kan komen. Dit kan brand of elektrische schokken veroorzaken.

#### GEbruik DE OPGEGEVEN VOEDING

Zorg ervoor dat u de monitor alleen gebruikt met de opgegeven voeding. Gebruik van de onjuiste voeding zal defecten veroorzaken en kan brand of elektrische schokken tot gevolg hebben.

#### BESCHERM DE KABELS

Trek niet aan het netsnoer of de signaalkabel. Zorg ervoor dat deze kabels niet worden geknikt en dat de monitor of andere zware voorwerpen niet op de kabels worden geplaatst. Als een kabel beschadigd is, kan dat brand of elektrische schokken tot gevolg hebben.

#### ONGUNSTIGE WEERSOMSTANDIGHEDEN

Het is raadzaam om de monitor niet te gebruiken tijdens zware storm. De herhaalde stroomonderbrekingen kunnen defecten veroorzaken. Het is ook raadzaam om tijdens deze omstandigheden de stekker niet aan te raken omdat dit elektrische schokken kan veroorzaken.

### PLAATSING

Zet de monitor niet op een plaats waar plotselinge temperatuurschommelingen kunnen optreden, of in vochtige, stoffige of rokerige ruimten. Dit kan brand, elektrische schokken of schade veroorzaken. Vermijd ook ruimten waar de zon of ander licht rechtstreeks op de monitor kan schijnen.

### PLAATS DE MONITOR NIET OP EEN GEVAARLIJKE PLEK

Als de monitor niet op een geschikte positie geplaatst is kan de monitor omvallen en letsel tot gevolg hebben. Zorg er ook voor dat er geen zware voorwerpen op de monitor geplaatst worden en zorg ervoor dat kinderen niet aan de kabels kunnen trekken en daardoor letsel oplopen.

### ZORG VOOR EEN GOEDE VENTILATIE

Er zijn ventilatie-openingen aangebracht om te voorkomen dat de monitor oververhit raakt. Als de openingen worden afgedekt of als er een voorwerp in de buurt van de openingen wordt geplaatst kan brand ontstaan. Plaats de monitor in verband met de luchtcirculatie ten minste 10cm (4 inches) van de muur af. Bij het verwijderen van de monitorvoet kunnen de ventilatiesleuven aan de achterkant van de monitor worden geblokkeerd. Dit kan de monitor overhitten en brand of schade veroorzaken. Zorg voor voldoende ventilatie bij het verwijderen van de monitorvoet. Als u de monitor gebruikt terwijl deze achterover is gekanteld, op zijn zij ligt of ondersteboven staat, of als de monitor op vloerbedekking of een zachte ondergrond geplaatst wordt, kan ook schade ontstaan.

### HAAL DE STEKKERS LOS ALS U DE MONITOR VERPLAATST

Zet de monitor uit en haal de stekker uit het stopcontact en zorg ervoor dat de signaal kabel niet aangesloten zijn als u de monitor verplaatst. Anders kan dit brand of elektrische schokken tot gevolg hebben.

### HAAL DE STEKKER UIT HET STOPCONTACT

Om ongelukken te voorkomen is het raadzaam om de stekker van de monitor uit het stopcontact te halen als u de monitor lange tijd niet gebruikt.

### TREK AAN DE STEKKER, NIET AAN HET SNOER

Als u het netsnoer of de signaalkabel wilt verwijderen, moet u het snoer altijd bij de stekker vastpakken. Trek nooit aan de kabel zelf, dit kan brand of elektrische schokken veroorzaken.

### RAAK DE STEKKER NIET MET NATTE HANDEN AAN

Het in of uit het stopcontact halen van de stekker met natte handen kan elektrische schokken veroorzaken.

### ALS U DE MONITOR OP UW COMPUTER PLAATST

Zorg ervoor dat de computer sterk genoeg is om het gewicht van de monitor te dragen, dit kan schade aan uw computer veroorzaken.

### OPMERKING AANGAANDE 24/7-GEbruik

Dit product is niet specifiek ontworpen voor 24/7-gebruik onder alle denkbare omstandigheden.

## OVERIGE

### ERGONOMISCHE AANBEVELINGEN

Om vermoeide ogen te voorkomen, moet u de monitor niet gebruiken tegen een lichte achtergrond of in een donkere ruimte. Voor optimaal comfort moet u de monitor net onder het oogniveau plaatsen en moet de afstand tussen uw ogen en de monitor 40-60 cm zijn. Als u langere tijd achter de monitor zit is het raadzaam om 10 minuten per uur rust te nemen. Continue kijken naar het beeldscherm kan vermoeidheid van de ogen veroorzaken.

## SPECIALE OPMERKINGEN OVER LCD MONITOREN

De volgende verschijnselen zijn normaal en geven geen probleem aan:

- OPMERKING**
- Als u de LCD-monitor voor de eerste keer aanzet, kan het voorkomen dat het beeld niet in het weergavegebied past van het type computer dat u gebruikt. In dat geval moet u de beeldpositie instellen.
  - Het kan zijn dat de helderheid niet over het hele scherm gelijk is. Dit is afhankelijk van het patroon dat u voor het bureaublad gebruikt.
  - Als gevolg van de aard van het LCD scherm is het mogelijk dat er een nabeeld van het vorige scherm blijft staan na verandering van het beeld, wanneer hetzelfde beeld enkele uren zichtbaar is. In dit geval wordt het scherm langzaam hersteld door het beeld te veranderen of de LCD voor enkele uren uit te zetten.

## KLANTENSERVICE

- OPMERKING**
- Als u het apparaat voor onderhoud moet retourneren en u de originele verpakking niet meer hebt, moet u het apparaat niet in een andere verpakking versturen. Neem contact op met de dichtstbijzijnde iiyama vestiging of dealer voor advies of vervangende verpakking.

## REINIGING

- WAAR-SCHUWING**
- Als er tijdens het schoonmaken voorwerpen of vloeistoffen in de monitor terecht komen, moet u onmiddellijk de stekker uit het stopcontact halen en contact opnemen met uw dealer of met iiyama.

- PAS OP**
- Zet om veiligheidsredenen de monitor uit en haal de stekker uit het stopcontact, voordat u de monitor gaat reinigen.

- OPMERKING**
- Zorg ervoor dat u de beschermlaag van het LCD scherm niet beschadigt door met een hard voorwerp te krabben of te wrijven.
  - Gebruik nooit een van de volgende oplosmiddelen. Hiermee beschadigt u de behuizing en het LCD scherm.

Verdunner	Spray-reiniger
Benzine	Was
Schurende reinigingsmiddelen	Zuur of alkalisch oplosmiddel

- Als de behuizing gedurende een lange periode contact maakt met een product van rubber of plastic, kan dit de verf van de behuizing aantasten.

**BEHUIZING** Vlekken kunt u verwijderen met een doek die licht bevochtigd is met een mild, reinigend oplosmiddel. Veeg de behuizing vervolgens met een zachte droge doek af.

**LCD** Periodiek reinigen met een zachte droge doek wordt aanbevolen.

**SCHERM** Gebruik geen tissue papier etc. omdat deze het LCD scherm beschadigen.

# VOORDAT U DE MONITOR GEBRUIKT

## EIGENSCHAPPEN

- ◆ Ondersteunt resoluties tot 1920 x 1080
- ◆ Hoog contrast 1000:1 (Standaard), Verh. Contrast verrichting voorhanden / Helderheid 255cd/m<sup>2</sup> (Met Touch Paneel)
- ◆ Digital Character Smoothing
- ◆ Automatische instelling
- ◆ 2 x 3W stereo luidsprekers
- ◆ Standby Functie (voldoet aan VESA DPMS)
- ◆ Voldoet aan de VESA montagestandaard (100mm×100mm)
- ◆ Opening voor beveiliging

## DE INHOUD VAN HET PAKKET CONTROLEREN

De volgende accessoires bevinden zich in de verpakking. Controleer of deze allemaal aanwezig zijn. Als er iets ontbreekt of beschadigd is, gelieve u contact op te nemen met uw plaatselijke iiyama-dealer of de regionale iiyama-vestiging.

- |                |                          |                          |
|----------------|--------------------------|--------------------------|
| ■ Stroomkabel* | ■ HDMI-kabel             | ■ DisplayPort-kabel      |
| ■ USB-kabel    | ■ Veiligheidsinstructies | ■ Snel-start-handleiding |

### LET OP

\* De classificatie van de stroomkabel die wordt geleverd in gebieden met 120V is 10A/125V. Als in uw regio een hogere spanning gebruikelijk is, dan moet een stroomkabel met een classificatie 10A/250V worden gebruikt. De garantie gaat echter verloren in geval van problemen of schade die veroorzaakt is door een stroomkabel die niet is geleverd door iiyama.

Gebruik een goedgekeurd stroomkabel groter of gelijk aan H05VVF, 3G, 0,75mm<sup>2</sup>.

## INSTALLATIE

### WAAR- SCHUWING

- Overtuig uzelf voordat u gaat installeren, dat de betreffende muur, plafond of bureaublad arm bestand is tegen het gewicht van de te installeren monitor met de te gebruiken beugel.

### < VESA MUURBEUGEL >

### WAAR- SCHUWING

- Als u de VESA muurbeugel gebruikt hou dan rekening met de dikte van het beugelstation, Draai de M4 Schroeven (4 stuks) aan met de tussenring gebruik de "L" lengte van 8mm om de monitor vast te maken. Als u de schroef er verder in draait kan dat elektrische schokken of schade veroorzaken door het in contact komen met de elektrische onderdelen binnen in de monitor.

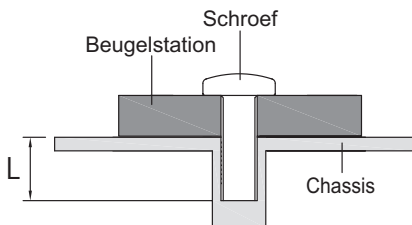

### < LANDSCHAPSMODUS >

Deze monitor kan uitsluitend worden gebruikt in landschapsmodus. Deze monitor mag niet worden gedraaid of gebruikt worden in een andere orientatie dan landschap.

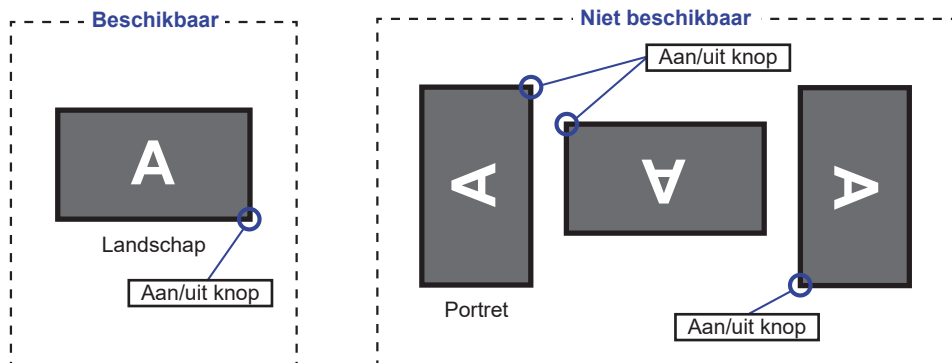



## BESTURINGSELEMENTEN EN AANSLUITINGEN

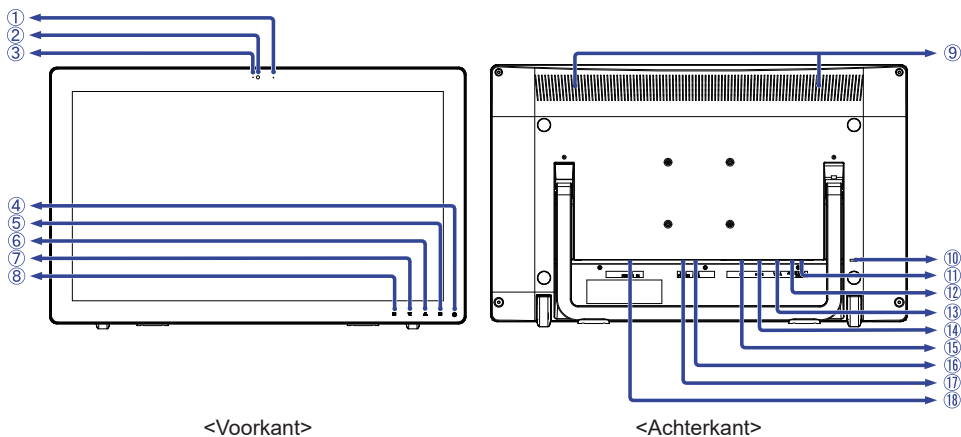

<Voorkant>





<Achterkant>

- ① Microfoon
- ② Webcam
- ③ Webcam indicator

**OPMERKING** Brandend lichtje geeft aan dat de webcam aan is.

- ④ Aan/uit knop (  ) / Power-indicator

**OPMERKING** Blauw: Normaal gebruik  
Oranje: Standby modus

- ⑤ Selectie / Signaalkeuze-toets (  )
- ⑥ Omhoog / Volume aanpassen-toets (  )
- ⑦ Omlaag / i-Style Color-toets (  )
- ⑧ Menu-toets (  )

- ⑨ Luidsprekers

- ⑩ Bevestiging voor veiligheidsslot

**OPMERKING** U kunt een veiligheidsslot en -kabel bevestigen zodat de monitor niet zonder uw toestemming kan worden verwijderd.

- ⑪ Koptelefoon-aansluiting (EAR-PHONE)
- ⑫ Audio-aansluiting (AUDIO IN)
- ⑬ VGA-aansluiting (VGA)
- ⑭ HDMI-aansluiting (HDMI)
- ⑮ DisplayPort-aansluiting (DP)
- ⑯ USB-DOWN-aansluitingen (USB : 5V, 900mA)
- ⑰ USB-UP-aansluiting (PC USB)
- ⑱ Stroomaansluiting ( ~ : Wisselstroom ) (AC POWER IN)

## DE MONITOR AANSLUITEN

- ① Controleer of zowel computer als monitor zijn uitgeschakeld.
- ② Sluit de computer aan op de monitor met de signaalkabel.
- ③ Sluit de monitor aan op de geluidskaart van de computer via de audiokabel als u gebruik wilt maken van de luidsprekers van de monitor.
- ④ Sluit de computer op de monitor aan met de USB kabel.
- ⑤ Sluit de stroomkabel eerst op de monitor aan en vervolgens op de stroombron.
- ⑥ De monitor en computer kunnen nu aangezet worden.

### OPMERKING

- Zorg ervoor dat de gebouwinstallatie een installatieautomaat van 120/240V, 20A (maximum) heeft.
- De signaalkabel voor het aansluiten van computer en monitor kan verschillen, afhankelijk van het type computer. Een onjuiste verbinding kan zowel monitor als computer ernstig beschadigen. De bij de monitor geleverde kabel is voor een standaard aansluiting. Als een speciale kabel nodig is neemt u contact op met uw iiyama-dealer of plaatselijk iiyama-kantoor.
- Controleer of de schroeven aan beide uiteindes van de signaalkabel zijn vastgedraaid.
- Apparatuur van het type klasse I moet worden aangesloten op een geaard contact.
- Het stopcontact moet zich in de buurt van het apparaat bevinden en gemakkelijke toegangelijk zijn.
- Overmatige geluidsdruk van hoofdtelefoons kan gehoorbeschadiging veroorzaken.

[Voorbeeld van aansluiting]

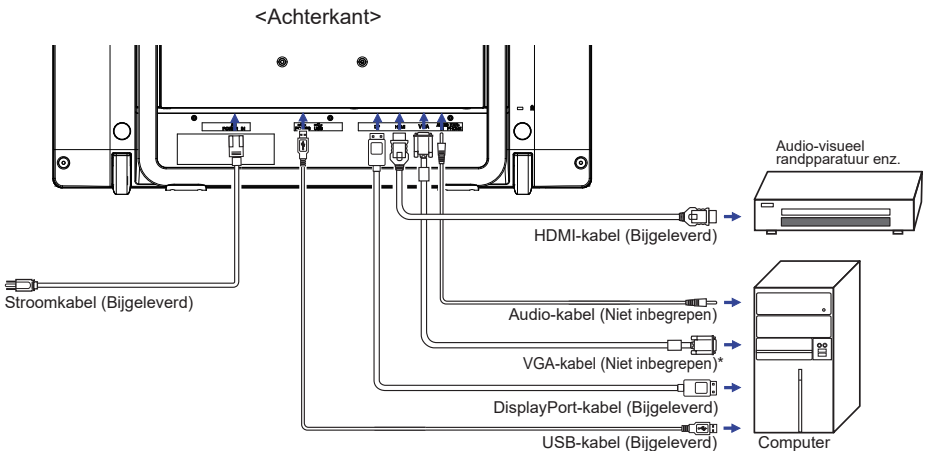

\* VGA-kabel wordt niet bij de monitor geleverd. Wanneer u een VGA-kabel van slechte kwaliteit gebruikt, kunnen elektromagnetische storingen optreden. Gelieve contact met de iiyama Support Centre in uw eigen land op te nemen, als u de monitor via de VGA- ingang wenst aan te sluiten.

## INSTELLING VAN DE COMPUTER

### ■ Signaaltiming

Verander de waarde in de gewenste signaaltiming zoals aangegeven op pagina 26: ONDERSTEUNENDE TIMING.

### ■ TOUCH support operation system

	Muis	Digitizer	Bewegingen * <sup>1</sup>	Opmerkingen
Windows8/8.1/10	✓	✓	✓	
Windows7	✓	✓	✓	
Mac OS/OS X * <sup>2</sup>	✓	✓	✓ * <sup>3</sup>	Voor Mac OS X versie 10.6 en hoger is een driver nodig. Werkt alleen voor single-touch.
Linux	✓	✓	✓	Kernel 2.6.38 en hoger.
Android * <sup>4</sup>	✓	✓	✓	Kernel 2.6.38 en hoger.
Functies	Klik Slepen Dubbel-klik	Muis Functie Rechts-klik Tikken Visuele terugkoppeling	Muis en Digitizer functies Druk en tik, roteer, zoom- in/-uit	

De OS versies die niet genoemd zijn, worden niet ondersteund.

✓ : Ondersteund — : Niet ondersteund

\*<sup>1</sup> Bewegingen kunnen worden ondersteund door toepassingsprogramma's.

\*<sup>2</sup> Download de Mac driver van de volgende website.

<https://www.touch-base.com/oem/weida/>

Gebruik de V6 driver voor dit model.

\*<sup>3</sup> Wanneer u de gesture driver software installeert ([http://touch-base.com/documentation/Gestures.htm#\\_Installation\\_and\\_running](http://touch-base.com/documentation/Gestures.htm#_Installation_and_running)), kan het 2 – 4 vinger gestures (bewegingen) ondersteunen (definitie van Apple Inc.)

\*<sup>4</sup> Android is erg divers, check daarom met de fabrikant of uw apparaat de touch functies ondersteunt (voor software ontwikkelaars; de controller is PID: 2575/ VID: 0402)

\*<sup>5</sup> Windows XP/ Vista worden niet meer door Microsoft ondersteund.

\*<sup>6</sup> Chrome OS wordt ondersteund. Chrome OS wordt automatisch bijgewerkt en is gebaseerd op de laatste Linux kernel.

## ■ Toets op Invoerinstellingen in Dual Screen-modus

① Sluit eerst de primaire monitor aan op de computer.

Ga naar: Configuratiescherm > Hardware en geluid > Tablet-PC Instellingen > Beeldscherm > Instellingen

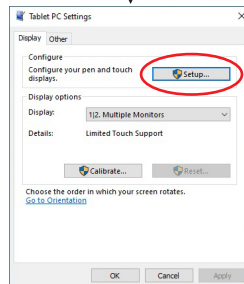
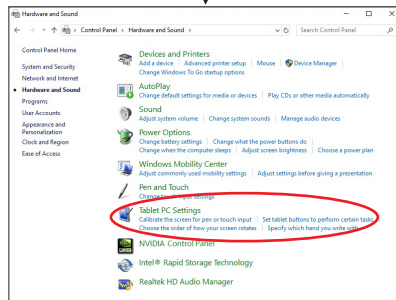
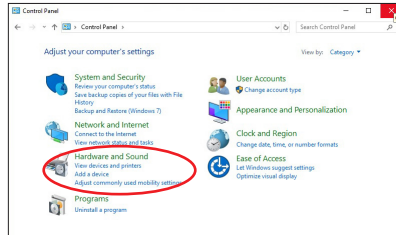

Het volgende bericht verschijnt op het scherm. Volg de instructies.

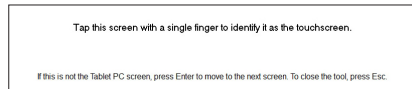

② Sluit, na instelling ①, een tweede monitor aan en voer de installatie uit zoals in ①.

### OPMERKING

De monitoren worden herkend als dual-display en de touch-bediening kan niet op twee monitoren tegelijk worden uitgevoerd.

U kunt de touch-bediening slechts op één van de monitoren uitvoeren.

## DE KIJKHOEK AANPASSEN

- Voor een optimale kijkervaring wordt aanbevolen recht op het beeldscherm te kijken.
- U kunt de monitor 15-70 graden naar achteren kantelen.
  - ① Plaats een zachte doek op tafel voordat u begint zodat de monitor niet kan worden bekrast. Leg de monitor plat op tafel met het beeldscherm naar beneden.
  - ② Omhoog trekken tot een klik te horen is.
  - ③ Zet monitor recht overeind en duw de voet naar achteren tot de gewenste inijkhoek is bereikt.

### OPMERKING

- Pas de hoek van de monitor aan tot 20-70 graden voor een betere stabiliteit. Schuif de standaard 5 cm naar achteren vanuit de positie van 15 graden zodat de hoek van de monitor 20 graden is.
- Raak het lcd-scherm niet aan als u de hoek verandert. U kunt dan het lcd-scherm beschadigen en het kan zelfs breken.
- Let goed op dat uw vingers niet klem raken als u de hoek verandert.
- Na het uitpakken van de monitor is de monitorvoet ingeklapt. Als u deze voet in deze situatie gebruikt, dan loopt u het risico dat de monitor valt en hierdoor de monitor, u zelf, en/of andere voorwerpen beschadigt.

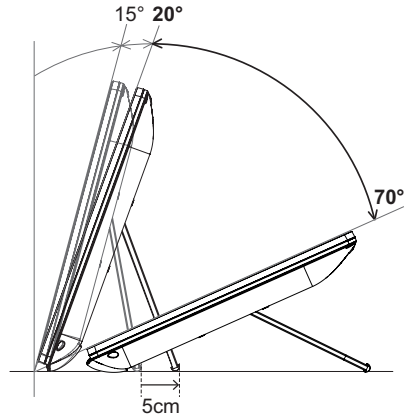

# DE MONITOR GEBRUIKEN

De Iiyama LCD-monitor is voor het beste beeld ingesteld op de ONDERSTEUNENDE TIMING die op pagina 26 te zien is. U kunt het beeld zelf aanpassen via de knoppen zoals hieronder is aangegeven. Voor meer details, zie pagina 19 voor SCHERMAANPASSINGEN.

- 1 Druk op de toets [1] om de On Screen Display functie in te schakelen. Extra menu-items kunnen worden opgeroepen met de ▲ / ▼ toetsen.

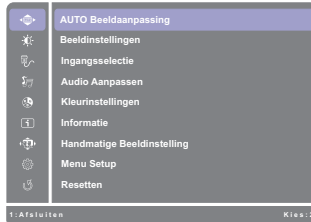

- 2 Selecteer het menu-item met het pictogram van de gewenste aanpassing. Druk op de toets [2]. Gebruik vervolgens de ▲ / ▼ toetsen om het pictogram van de gewenste aanpassing te markeren.
- 3 Druk nogmaals op de toets [2]. Gebruik de ▲ / ▼ toetsen om de gewenste aanpassing of instelling te maken.
- 4 Druk op de toets [1] om het menu te verlaten, en de gemaakte instellingen worden automatisch opgeslagen.

Wilt u bijvoorbeeld de verticale positie aanpassen, selecteer dan het menu-item Handmatige Beeldinstelling en druk vervolgens op de toets [2]. Selecteer vervolgens H/V - Positie met de ▲ / ▼ toetsen.

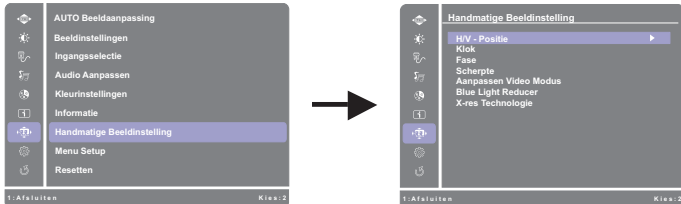

Een aanpassingspagina verschijnt nadat u op de toets [2] drukt. Selecteer vervolgens V-Positie met de ▲ / ▼ toetsen. Druk nogmaals op de toets [2]. Gebruik vervolgens de ▲ / ▼ toetsen om de instelling van de verticale positie te veranderen. De verticale positie van het algehele beeldscherm verandert dan terwijl u dit doet.

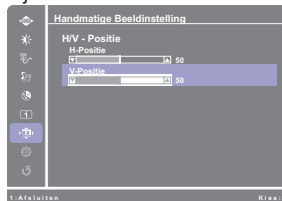

Druk tenslotte op de toets [1], waardoor het aanpassen stopt en de veranderingen in het geheugen worden opgeslagen.

## OPMERKING

- Als tijdens het aanpassen een tijdlang geen knop wordt ingedrukt, verdwijnt de OSD als de tijd die is ingesteld bij Time-out OSD is verstreken. Ook, kan de toets [1] worden gebruikt om vorig menu terug te keren en de Vertoning Op scherm uit te zetten.
- Alle veranderingen worden automatisch in het geheugen opgeslagen als de OSD verdwijnt. Schakel niet de stroom uit als u het menu gebruikt.
- Aanpassingen voor H/V - Positie, Klok en Fase worden voor elke signaaltiming opgeslagen. Met uitzondering van deze items, hebben alle andere items slechts één instelling die van toepassing is op alle signaaltimings.

## INHOUD VAN HET AANPASSINGSMENU











<b>AUTO Beeldaanpassing</b> <b>Auto Image Adjust</b> Alleen analoge ingang		 AUTO Beeldaanpassing
Aanpassingsitem	Probleem / Optie	In te drukken toetsen
AUTO Beeldaanpassing * Auto Image Adjust <b>Direct</b>	H / V -positie, Klok en Fase automatisch aanpassen.	

\* Voor het beste resultaat gebruikt u de AUTO Beeldaanpassing samen met het aanpassingspatroon. Zie pagina 19 voor SCHERMAANPASSINGEN.

### Direct

U kunt de menu-items overslaan en een optieschema rechtstreeks direct weergeven via de volgende toetsen.

- AUTO Beeldaanpassing : Het aandringen en het houden van de ▼ toets ongeveer 2 seconden als het menu niet is weergegeven.

Beeldinstellingen Picture Adjust		Beeldinstellingen	
Aanpassingsitem	Probleem / Optie		In te drukken toetsen
Contrast * <sup>1</sup> Contrast	Te vaag		 
	Te intens		 
Helderheid * <sup>1,2</sup> Brightness	Te donker		 
	Te licht		 
Verh. Contrast * <sup>1,3</sup> Adv. Contrast	Uit	Normaal contrast	
	Aan	Vergroot contrast	
ECO Modus * <sup>1</sup> ECO Mode	Off	Normaal	
	1	Helderheid van back-light wordt verminderd.	
	2	Helderheid van back-light wordt meer verminderd dan 1.	
	3	Helderheid van back-light wordt meer verminderd dan 2.	
Overdrive * <sup>1</sup> Overdrive	Uit / -2 / -1 / 0 / +1 / +2		
	Het zal de grijze tijd van de niveaureactie van het LCD paneel verbeteren. Een hoger niveau resulteert in sneller de reactietijd.		   

\*<sup>1</sup> Zie pagina 18 Interactietabel van afstelfuncties voor meer details.

\*<sup>2</sup> Pas de Helderheid als u het beeldscherm in een donkere kamer gebruikt en het scherm te licht is.

\*<sup>3</sup> Om de optie te activeren, markeer deze in de setup menu. Verwijder de markering, om deze weer te deactiveren.







<b>Ingangselectie</b> Input Select		<b>Direct</b>		Ingangselectie
Aanpassingsitem	Probleem / Optie		In te drukken toetsen	
Ingangselectie Input Select	VGA	Selecteer de VGA ingang.		
	HDMI	Selecteer de HDMI ingang.		
	DisplayPort	Selecteer de DisplayPort ingang.		
	Auto	Zoekt automatisch een beschikbare signaalbron.		
<b>OPMERKING</b> De bron van de input wordt bevestigd, niet automatisch wanneer VGA, HDMI of DisplayPort is geselecteerd.				

## Direct

U kunt de menu-items overslaan en een optieschema rechtstreeks direct weergeven via de volgende toetsen.

- Ingangselectie: Druk op de toets  als het menu niet is weergegeven.



<b>Audio Aanpassen</b> Audio Adjust		<b>Direct</b>		Audio Aanpassen
Aanpassingsitem	Probleem / Optie		In te drukken toetsen	
Volume Volume	Te zacht			
	Te hard			
Geluid Uit * <sup>1</sup> Mute	<b>Direct</b>	Aan	Het geluid tijdelijk afzetten.	
		Uit	Geluidsvolume terugzetten naar voorgaande niveau.	
Audio-Ingang * <sup>2</sup> Audio Input		HDMI	Selecteer de HDMI ingang.	
		DisplayPort	Selecteer de DisplayPort ingang.	
		Line-In	Selecteer de Line-In ingang.	

\*<sup>1</sup> Om de optie te activeren, markeer deze in de setup menu. Verwijder de markering, om deze weer te deactiveren.

\*<sup>2</sup> Alleen beschikbaar bij gebruik van HDMI / DisplayPort.

## Direct

U kunt de menu-items overslaan en een optieschema rechtstreeks direct weergeven via de volgende toetsen.

- Audio Aanpassen: Druk op de  toets als het menu niet is weergegeven.
- Geluid Uit: Het aandringen en het houden van de  toets ongeveer 2 seconden als het menu niet is weergegeven.  
Geluid uit en Geluid aan worden veranderd door achter elkaar op de  toets te drukken.

Kleurinstellingen * Color Adjust		Kleurinstellingen	
Aanpassingsitem	Probleem / Optie		In te drukken toetsen
Koel <b>Cool</b>	Koele kleur		
Standaard <b>Normal</b>	Normale kleur		
Warm <b>Warm</b>	Warme kleur		
Gebruikersinstelling User Color	Rood	Te weinig	← ▲
	Groen	Te veel	→ ▼
	Blauw		
i-Style Color i-Style Color	Uit	Valt terug naar de vooraf ingestelde kleurinstelling, niet naar de i-style instelling.	
	Standaard	Voor het algemene venstersmilieu en monitor standaard plaatsen.	
	Spel	Voor het spelmilieu van PC.	
	Bioscoop	Voor film en videomilieu.	
	Landschap	Voor het weergeven van beelden van landschappen.	
	Tekst	Voor tekst het uitgeven en het bekijken in een tekstverwerkingsmilieu.	

\*1 Zie pagina 18 Interactietabel van afstelfuncties voor meer details.

## Direct

U kunt de menu-items overslaan en een optieschema rechtstreeks direct weergeven via de volgende toetsen.

- i-Style Color: Druk op de ▼ toets als het menu niet is weergegeven.

Informatie Information		Informatie	
<p>&lt;Voorbeeld&gt;</p> 		<p>Geeft informatie weer over het huidige invoersignaal van de grafische kaart van de computer.</p> <p><b>OPMERKING</b> Zie de handleiding van de grafische kaart voor meer informatie over het veranderen van resolutie en vernieuwingsfrequentie.</p>	

## Handmatige Beeldinstelling Manual Image Adjust



## Handmatige Beeldinstelling

Aanpassingsitem	Probleem / Optie		In te drukken toetsen	
H/V - Positie *1,2 H./V. Position	H. Positie	<input type="checkbox"/> Te veel naar links <input type="checkbox"/> Te veel naar rechts	 	 
	V. Positie	<input type="checkbox"/> Te laag <input type="checkbox"/> Te hoog	 	 
Klok *1 Clock	<input type="checkbox"/> Te smal <input type="checkbox"/> Te breed		 	 
Fase *1 Phase	Om knipperende tekst of regels te corrigeren		 	 
Scherpte Sharpness	1 2 3 4 5		 	 
Aanpassen Video Modus Video Mode Adjust	Volledig scherm	Toont volledig scherm		
	Beeldverhouding *3	Maximale vergroting met behoud van beeldverhouding		
Blue Light Reducer *4 Blue Light Reducer	Uit	Normaal		
	1	Blue Light is gereduceerd.		
	2	Blue Light is meer gereduceerd dan Modus1.		
	3	Blue Light is meer gereduceerd dan Modus2.		
X-res Technologie X-Res Technology	Uit	Normal		
	Zacht	Verbeterd de afbeelding qua vloeiende randen en inhoud-scherpte na vergroting.		
	Gemiddeld	Versterkt verbetering t.o.v. "Zacht"-modus.		
	Scherp	Versterkt verbetering t.o.v. "Gemiddeld"-modus.		

\*1 Alleen analoge ingang.

\*2 Zie pagina 19 voor SCHERMAANPASSINGEN.

\*3 Wanneer de ingang van de videoresolutie 4:3, 5:4 of 16:10 is, kan het beeld weergegeven worden in het midden van het beeldscherm met een hoogte/breedteverhouding van 4:3, 5:4 of 16:10.

\*4 Zie pagina 18 Interactietabel van afstelfuncties voor meer details.

Menu Setup Setup Menu		Menu Setup	
Aanpassingsitem	Probleem / Optie		In te drukken toetsen
Taal Language Select	English	Engels	Italiano / Italiaans
	Français	Frans	Русский / Russisch
	Deutsch	Duits	日本語 / Japans
	Nederlands	Nederlands	简体中文 / Vereenvoudigd Chinees
	Polski	Pools	繁體中文 / Traditionele Chinees
	Česky	Tsjechisch	
OSD Positie OSD Position	OSD H.Positie	OSD staat te veel links OSD staat te veel rechts	 
	OSD V.Positie	OSD staat te laag OSD staat te hoog	 
Time-out OSD OSD Time Out	U kunt de tijdsduur van het OSD scherm instellen. 5 / 15 / 30 / 60 seconden		 
OSD - achtergrond * OSD Background	Uit	De achtergrond van OSD weer instellen.	
	Aan	De achtergrond van OSD is transparant gemaakt.	
Openingslogo * Openings logo	Uit	het iiyama-logo wordt niet getoond als de monitor wordt aangezet.	
	Aan	het iiyama-logo wordt getoond als de monitor wordt aangezet.	
LED * LED	Uit	Aan/uit indicator-lampje is UIT.	
	Aan	Aan/uit indicator-lampje is AAN.	
<b>OPMERKING</b> Schakel de Aan/uit indicator uit als u last heeft van het licht.			

\* Om de optie te activeren, markeer deze in de setup menu. Verwijder de markering, om deze weer te deactiveren.

Resetten Reset		Resetten	
Aanpassingsitem	Probleem / Optie		In te drukken toetsen
Resetten Reset	Standaardwaarden worden hersteld.		

## ■ Interactietabel van afstelfuncties









		Functies om te selecteren						
		Contrast	Helderheid	Verh. Contrast	ECO Modus	Overdrive	Kleur	Blue Light Reducer
Functie ingeschakeld	Verh. Contrast	✓	—	—	—	✓	✓	—
	ECO Modus	✓	—	—	—	✓	✓	—
	i-Style Color	—	—	—	—	✓	—	—
	Blue Light Reducer	✓	✓	—	—	✓	—	—

✓: Verstelbaar

—: Uitgeschakeld

## ● Vergrendelings modus

### <OSD Menu>

1. De OSD-vergrendeling activeren door monitor-toetsen  en  gelijktijdig 10 seconden lang in te drukken. Als men hierna de monitor-toetsen , ,  of  gebruikt, dan zal de tekst "OSD Locked" verschijnen.
2. De OSD wordt weer ontgrendeld door monitor-toetsen  en  gelijktijdig 10 seconden lang in te drukken.

### <Aan/uit knop>

1. U kunt de Power aan/uit-vergrendeling activeren door de monitor-toetsen  en  gelijktijdig 10 seconden lang in te drukken. Hierdoor kan de monitor niet uitgeschakeld worden. Indien de Power-knop ingedrukt wordt, verschijnt de tekst "Power Button Locked"
2. De Power aan/uit-vergrendeling vervalt weer indien nogmaals de monitor-toetsen  en  gelijktijdig 10 seconden lang worden ingedrukt.

## SCHERMAANPASSINGEN

Pas het beeld aan door onderstaande procedure te volgen om het gewenste beeld te krijgen voor de Analoge ingang.

- De schermaanpassingen die in deze handleiding worden beschreven zijn ontworpen om de beeldpositie in te stellen en knipperingen of vaag beeld tot een minimum te beperken voor de specifieke computer die gebruikt wordt.
- De monitor is ontworpen voor de beste prestaties bij een resolutie van 1920 × 1080, en kan de beste prestaties niet leveren op resoluties van minder dan 1920 × 1080 omdat het beeld dan automatisch uitgerekt wordt om op het volledige scherm te passen. Het wordt aanbevolen tijdens normaal gebruik een resolutie van 1920 × 1080 te gebruiken.
- Tekst of regels worden vaag of onregelmatig qua dikte als het beeld wordt uitgerekt.
- Het is beter de beeldpositie en frequentie aan te passen via de besturing van de monitor, dan via software of hulpprogramma's op de computer.
- Voer de aanpassingen pas uit na een opwarmperiode van minstens dertig minuten.
- Extra aanpassingen kunnen na AUTO Beeldaanpassing nodig zijn, afhankelijk van de resolutie en signaaltiming.
- De AUTO Beeldaanpassing werkt niet altijd correct als een ander beeld dan het schermaanpassingspatroon wordt weergegeven. In dit geval zijn handmatige aanpassingen vereist.

Er zijn twee manieren om het scherm aan te passen. Eén manier is automatische aanpassing voor Positie, Klok en Fase. De andere manier is elke instelling handmatig aan te passen.

Voer de AUTO Beeldaanpassing uit als de monitor wordt aangesloten op een nieuwe computer, of als de resolutie is veranderd. Als na AUTO Beeldaanpassing het beeld knippert of wazig is, of als het beeld niet op het scherm past, zijn handmatige aanpassingen nodig. Beide aanpassingen moeten worden gemaakt met het schermaanpassingspatroon (Test.bmp) dat u van de website van Iiyama kunt halen (<http://www.iiyama.com>).

Pas het beeld aan door onderstaande procedure te volgen om het gewenste beeld te krijgen.

Deze handleiding legt uit hoe u het beeld kunt aanpassen in Windows® OS.

- ① Geef het beeld weer op de optimale resolutie.
- ② Gebruik Test.bmp (schermaanpassingspatroon) als bureaubladachtergrond.

### OPMERKING

- Raadpleeg de betreffende documentatie om dit te doen.
- Stel de schermpositie in het dialoogvenster van de achtergrond in op gecentreerd.

[Aanpassingspatroon]

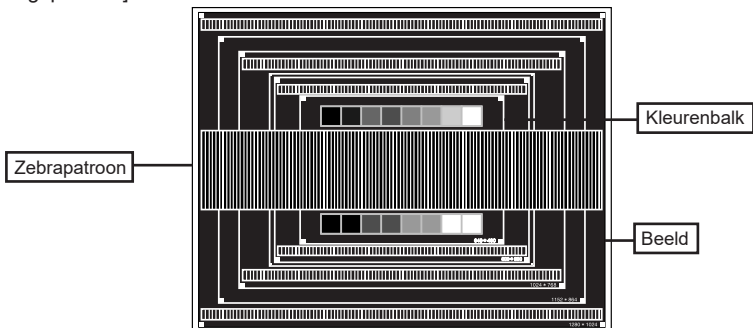

- ③ Het aandringen en het houden van de ▼ toets ongeveer 2 seconden. (AUTO Beeldaanpassing)
- ④ Pas het beeld via onderstaande procedure handmatig aan als het beeld knippert of wazig is, of als het beeld niet op het scherm past na AUTO Beeldaanpassing.
- ⑤ Pas de V. Positie zodanig aan dat de boven- en onderkant van de afbeelding in het schermgebied past.

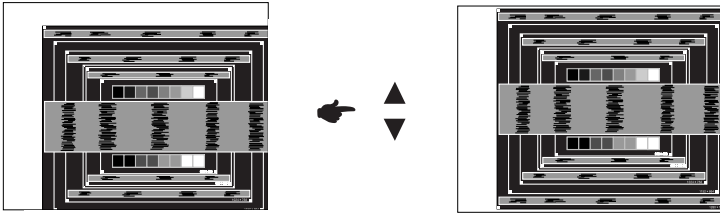

- ⑥ 1) Pas de H. Positie zodanig aan dat de rechterkant van de afbeelding naar de linkerrand van het schermgebied schuift.

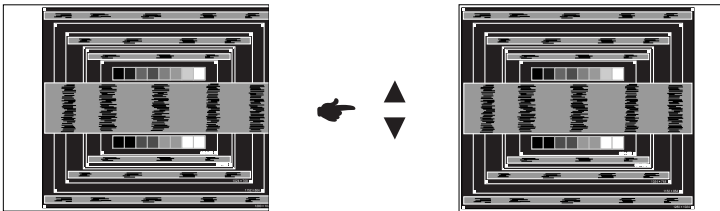

- 2) Rek door de Klok aan te passen de rechterkant van de afbeelding uit naar de rechterrand van het schermgebied.

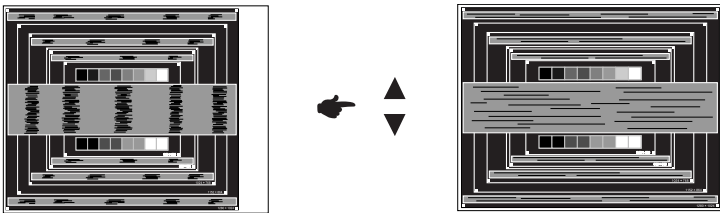

#### OPMERKING

- Als de linkerkant van van de afbeelding verschuift van de linkerrand van het schermgebied tijdens het aanpassen van de Klok, pas dan stappen 1) en 2) aan.
- Een andere wijze van gebruik van de Klok is om de verticale zigzaglijnen in het zebra patroon te corrigeren.
- Het beeld kan knippen tijdens het aanpassen van de Klok, H. Positie en V. Positie.
- In het geval dat de afbeelding groter of kleiner is dan het schermgebied na het aanpassen van de Klok, herhaalt u de stappen vanaf ③.

- ⑦ Pas de Fase aan om horizontale golfhuis, knippering of wazig beeld in het zebrapatroon te corrigeren.

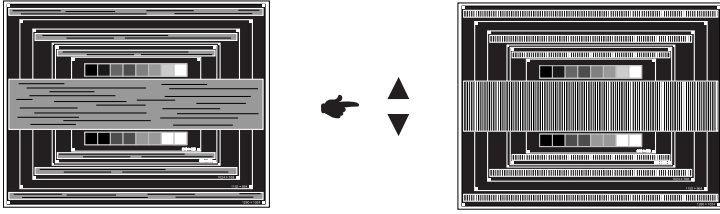

**OPMERKING**

- In het geval dat een deel van het scherm blijft knippen of wazig blijft, herhaalt u stappen ⑥ en ⑦ omdat de Klok wellicht niet correct is aangepast.
- Pas de H. Positie aan na de aanpassing van de Fase als de horizontale positie tijdens het aanpassen verschuift.

- ⑧ Pas de Brightness en Color aan om het gewenste beeld te krijgen, maar doe dit pas nadat Klok en Fase zijn aangepast.  
Herstel uw favoriete achtergrond.



## STANDBY FUNCTIE

De standby functie van dit product voldoet aan de vereisten van VESA DPMS. Indien geactiveerd, vermindert het automatisch onnodige stroomconsumptie van de monitor als de computer niet gebruikt wordt.

Wilt u deze functie gebruiken, dan dient de monitor te worden aangesloten op een computer die voldoet aan VESA DPMS. De wijze waarop standby van de monitor functioneert wordt hieronder beschreven. De standby functie, waaronder tijdstellingen, wordt ingesteld door het besturingssysteem. Kijk in de handleiding van het besturingssysteem over de instellingen hiervan.

### ■ Standby modus

Als het videosignaal van de computer zijn uitgeschakeld, schakelt de monitor de Standby modus in waardoor het stroomverbruik wordt beperkt tot minder dan 1,5W\*. Het scherm springt op zwart, en de power-indicator wordt oranje. Als het toetsenbord of muis worden gebruikt verschijnt het beeld na enkele seconden weer uit de Standby modus.

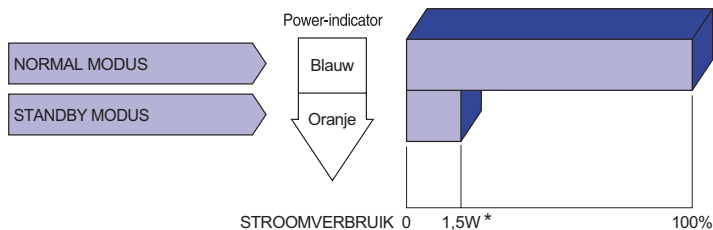

\* Indien er geen USB apparatuur is aangesloten.

**OPMERKING** Zelfs in de Standby modus verbruikt de monitor electriciteit. Zet de monitor uit met de Aan/uit knop als deze niet wordt gebruikt, zoals 'snachts en in het weekend, om onnodig stroomverbruik tegen te gaan.

# PROBLEMEN OPLOSSEN

Als de monitor niet juist functioneert, moet u de onderstaande punten in de genoemde volgorde doornemen om te zien of een mogelijke oplossing wordt genoemd.

1. Verricht de afstellingen die staan beschreven in GEBRUIK VAN DE MONITOR, afhankelijk van het probleem dat u ondervindt. Als de monitor geen beeld geeft, zie punt 2.
2. Raadpleeg de volgende overzichten als u geen passend afstellingsonderdeel vindt in GEBRUIK VAN DE MONITOR of als het probleem aanhoudt.
3. Als u een probleem ondervindt dat niet in de overzichten wordt beschreven of als u het probleem niet aan de hand van de overzichten kunt oplossen, moet u de monitor niet langer gebruiken en moet u contact opnemen met uw dealer of met iiyama voor verdere assistentie.

## Probleem

## Controlepunt

- |  |   |
|--|---|
| <p>① Geen beeld.<br/>(Power-indicator licht niet op.)<br/><br/>(Power-indicator is blauw.)<br/><br/>(Power-indicator is oranje.)</p> | <p><input type="checkbox"/> Is het netsnoer goed aangesloten?<br/><input type="checkbox"/> Staat de Power-schakelaar op ON?<br/><input type="checkbox"/> Staat er spanning op het stopcontact? Controleer dit met een ander apparaat.</p> <p><input type="checkbox"/> Als de blanco schermbeveiliging actief is, moet u het toetsenbord of de muis aanraken.<br/><input type="checkbox"/> Verhoog het Contrast en/of de Helderheid.<br/><input type="checkbox"/> Is de computer ingeschakeld?<br/><input type="checkbox"/> Is de signaalkabel goed aangesloten?<br/><input type="checkbox"/> Valt de signaaltiming van de computer binnen de specificatie van de monitor?</p> <p><input type="checkbox"/> Als de monitor in de Standby modus staat, moet u het toetsenbord of de muis aanraken.<br/><input type="checkbox"/> Is de computer ingeschakeld?<br/><input type="checkbox"/> Is de signaalkabel goed aangesloten?<br/><input type="checkbox"/> Valt de signaaltiming van de computer binnen de specificatie van de monitor?</p> |
| <p>② Het scherm is niet gesynchroniseerd.</p>  | <p><input type="checkbox"/> Is de signaalkabel goed aangesloten?<br/><input type="checkbox"/> Valt de signaaltiming van de computer binnen de specificatie van de monitor?</p>  |
| <p>③ De schermpositie bevindt zich niet in het midden.</p>   | <p><input type="checkbox"/> Valt de signaaltiming van de computer binnen de specificatie van de monitor?</p>  |
| <p>④ Het scherm is te helder of te donker.</p>   | <p><input type="checkbox"/> Valt het video-uitgangsniveau van de computer binnen de specificatie van de monitor?</p>  |
| <p>⑤ Het scherm trilt.</p>   | <p><input type="checkbox"/> Valt het voltage binnen de specificatie van de monitor?<br/><input type="checkbox"/> Valt de signaaltiming van de computer binnen de specificatie van de monitor?</p>   |
| <p>⑥ Geen geluid.</p>  | <p><input type="checkbox"/> De audio-apparatuur (computer enz.) staat AAN.<br/><input type="checkbox"/> De audiokabel is op de juiste wijze aangesloten.<br/><input type="checkbox"/> Zet het geluid harder.<br/><input type="checkbox"/> De Mute-functie is UIT.<br/><input type="checkbox"/> Het audio-uitvoerniveau van de audioapparatuur komt overeen met despecificaties van de monitor.</p>  |

## Probleem

## Controlepunt

- |  |   |
|--|---|
| ⑦ Het geluid staat tehard of te zacht. | <input type="checkbox"/> Het audio-uitvoerniveau van de audioapparatuur komt overeen met de specificaties van de monitor.                     |
| ⑧ Er is een vreemdgeluid te horen.     | <input type="checkbox"/> De audiokabel is op de juiste wijze aangesloten.   |
| ⑨ Het touch scherm reageert niet.      | <input type="checkbox"/> Zit de USB-kabel stevig in de connector?<br><input type="checkbox"/> Heeft u de "Touch screen"-driver geïnstalleerd? |
| ⑩ De touch-positie veranderd niet.     | <input type="checkbox"/> Heeft u de juiste set up van de kalibratie-functie gekozen?  |

## RECYCLE-INFORMATIE

Voor betere milieubescherming te schikken gelieve uw monitor niet.

Gelieve te bezoeken onze website: [www.iiyama.com](http://www.iiyama.com) voor monitor recycling.

# BIJLAGE

Design en specificaties kunnen vooraf en zonder opgave van reden gewijzigd worden.

## SPECIFICATIES : ProLite T2735MSC-B3

Touch-Scherm	Technologie	Projected capacitive	
	Licht doorlatendheid	85%	
	Communicatie systeem	USB	
Afmeting	Categorie	27"	
Lcd-scherm	Panel-technologie	IPS (In-Plane-Switching)	
	Afmeting	Diagonaal: 27" (68,6cm)	
	Pixelafstand	0,311mm H × 0,311mm V	
	Helderheid	300cd/m <sup>2</sup> (Standaard) 255cd/m <sup>2</sup> (Met Touch Paneel)	
	Contrastverhouding	1000 : 1 (Standaard), Verh. Contrast verrichting voorhanden	
	Inkijkhoek	Rechts / links: 89 graden elk, Omhoog / Omlaag: 89 graden elk (Standaard)	
	Reactietijd	14ms (Standaard), 5ms (Grijs tot Grijs)* <sup>1</sup>	
Aantal kleuren		Ongeveer 16,7M	
Synchronisatiefrequentie		Analoog: Horizontaal: 24,0-80,0kHz, verticaal: 55-76Hz Digitaal: Horizontaal: 30,0-85,0kHz, verticaal: 50-76Hz	
Maximale resolutie		1920 × 1080, 2,1 MegaPixels	
Ingangsaansluiting		VGA, HDMI, DisplayPort	
Plug & Play		VESA DDC2B™	
Ingang synchronisatiesignaal		Aparte sync: TTL, Positief of Negatief	
Ingang videosignaal		Analoog: 0,7Vp-p (Standaard), 75Ω, Positief Digitaal: HDMI, DisplayPort	
USB-versie		USB3,0 (DC5V, 900mA)	
Aantal USB-poorten Type connector		1 Upstream: B-serie 2 Downstream: A-serie	
Ingang audio-aansluiting		ø 3,5mm mini jack (Stereo)	
Ingang audiosignaal		Maximaal 1,0Vrms	
Koptelefoon aansluiting		ø 3,5mm mini jack (Stereo)	
Luidsprekers		3W × 2 (stereo luidsprekers)	
Webcam		0,9 MegaPixels	
Maximum schermformaat		597,89mm W × 336,31mm H / 23,5" W × 13,2" H	
Stroombron		100-240VAC, 50/60Hz, 1,0A	
Energieverbruik* <sup>2</sup>		18W standaard, in Standby modus: 1,5W maximum* <sup>3</sup>	
Afmetingen* <sup>4</sup> / gewicht		672,5 × 422,5 × 52,0mm / 26,5 × 16,6 × 2,0" (B×H×D), 9,1kg / 20,1lbs	
Kantelhoek		Omhoog: 15 - 70 graden	
Omgevingsvariabelen		Gebruik: Temperatuur	5 tot 35°C / 41 tot 95°F
		Vochtigheidsgraad	10 tot 80% (geen condensatie)
		Opslag: Temperatuur	-20 tot 60°C / -4 tot 140°F
		Vochtigheidsgraad	5 tot 85% (geen condensatie)
Goedkeuringen		CE, UKCA, TÜV-Bauart, VCCI, PSE, EAC	

### OPMERKING

\*<sup>1</sup> Indien Over Drive ingesteld is als +2.

\*<sup>2</sup> Er is geen geluidsapparatuur aangesloten.

\*<sup>3</sup> Indien er geen USB apparatuur is aangesloten.

\*<sup>4</sup> Indien de monitor-voet is ingevouwen.

## AFMETINGEN

\* Indien de monitor-voet is ingevouwen.

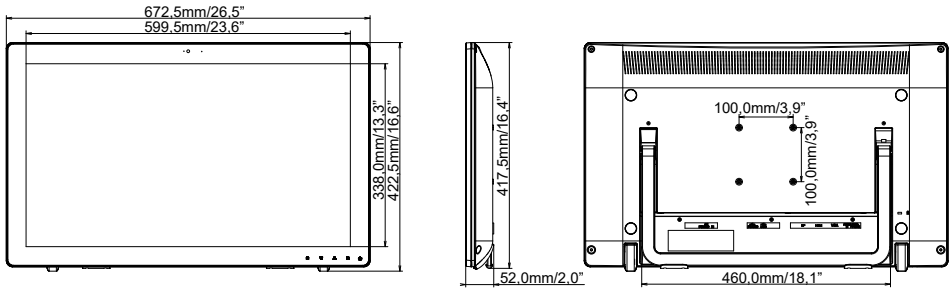

## ONDERSTEUNENDE TIMING

Videomodus	Horizontale frequentie	Verticale frequentie	Puntklok
640 × 480	31,469kHz	59,940Hz	25,175MHz
	37,500kHz	75,000Hz	31,500MHz
	37,861kHz	72,809Hz	31,500MHz
800 × 600	35,156kHz	56,250Hz	36,000MHz
	37,879kHz	60,317Hz	40,000MHz
	46,875kHz	75,000Hz	49,500MHz
1024 × 768	48,363kHz	60,004Hz	65,000MHz
	56,476kHz	70,069Hz	75,000MHz
	60,023kHz	75,029Hz	78,750MHz
1280 × 1024	63,981kHz	60,020Hz	108,000MHz
	79,976kHz	75,025Hz	135,000MHz
1440 × 900	55,935kHz	59,887Hz	106,500MHz
	70,635kHz	74,984Hz	36,750MHz
1680 × 1050	65,290kHz	60,000Hz	146,250MHz
1920 × 1080	66,590kHz	59,930Hz	138,500MHz
640 × 400	24,827kHz	56,424Hz	21,053MHz

\*

## OPMERKING

\* Digitale ingangen zijn niet compatibel.