

# **GEBRUIKERSHANDLEIDING**

# ***G-MASTER***

## **LCD Monitor**

***G-MASTER GB2230HS***  
***G-MASTER G2230HS***

NEDERLANDS

Dank u dat u voor deze iiyama LCD monitor heeft gekozen.

Wij raden u aan een paar minuten de tijd te nemen om deze korte maar complete handleiding zorgvuldig door te lezen, voordat u de monitor instaleert en inschakelt. Bewaar deze handleiding goed om later als referentie te gebruiken.

## CONFORMITEITSVERKLARING CE-MARKERING

Deze LCD monitor voldoet aan de eisen van EG/EU-richtlijn 2014/30/EU "EMC-richtlijn", 2014/35/EU "Richtlijn ten aanzien van laagspanning", 2009/125/EG "ErP-richtlijn" en 2011/65/EU "RoHS-richtlijn".

Het niveau van de elektromagnetische gevoeligheid is zo gekozen dat bij aansluiting op het openbare laagspanningsnet zowel binnen als buiten een goede werking wordt verkregen in woongebieden, op bedrijfsterreinen, gebieden met lichte industrie en bij kleinschalige ondernemingen.

IYYAMA CORPORATION: Wijkemeerstraat 8, 2131 HA Hoofddorp, The Netherlands

Modelnr. : PL2230HS



Wij bevelen recycling van gebruikte producten aan. Neemt u hiervoor contact op met uw dealer of het iiyama service center. Informatie over recycling kunt u verkrijgen via het internet op het volgende adres: <http://www.iiyama.com>  
U kunt vanuit hier toegang verkrijgen tot de web pagina's van verschillende landen.

- Wij behouden ons het recht voor om specificaties zonder voorafgaand bericht te wijzigen.
- Alle handelsmerken die in deze gebruikershandleiding worden gebruikt zijn het eigendom van de respectieve eigenaars daarvan.
- De begrippen HDMI, HDMI High-Definition Multimedia Interface en het HDMI-logo zijn handelsmerken of geregistreerde handelsmerken van HDMI Licensing Administrator, Inc. in de Verenigde Staten en andere landen.
- EPREL registratienummer : G-MASTER GB2230HS-B1: 357470, G-MASTER G2230HS-B1: 357433

# INHOUDSOPGAVE

VEILIGHEIDSVOORSCHRIFTEN .....	1
VOORZORGSMAATREGELEN .....	1
SPECIALE OPMERKINGEN OVER LCD MONITOREN.....	3
KLANTENSERVICE .....	3
REINIGING.....	3
VOORDAT U DE MONITOR GEBRUIKT .....	4
EIGENSCHAPPEN .....	4
DE INHOUD VAN HET PAKKET CONTROLEREN.....	4
INSTALLATIE .....	5
INSTALLEREN EN VERWIJDEREN VAN DE VOET :	
G-MASTER GB2230HS .....	7
INSTALLEREN EN VERWIJDEREN VAN DE VOET :	
G-MASTER G2230HS.....	8
BESTURINGSELEMENTEN EN AANSLUITINGEN :	
G-MASTER GB2230HS .....	9
BESTURINGSELEMENTEN EN AANSLUITINGEN :	
G-MASTER G2230HS.....	10
DE MONITOR AANSLUITEN : G-MASTER GB2230HS .....	11
DE MONITOR AANSLUITEN : G-MASTER G2230HS .....	12
LOSKOPPELEN VAN UW MONITOR .....	13
INSTELLING VAN DE COMPUTER.....	14
INSTELLING VAN DE HOOGTE EN DE KIJKHOEK :	
G-MASTER GB2230HS .....	14
DE KIJKHOEK AANPASSEN : G-MASTER G2230HS .....	15
DE MONITOR GEBRUIKEN .....	16
INHOUD VAN HET AANPASSINGSMENU .....	17
SCHERMAANPASSINGEN.....	28
STANDBY FUNCTIE .....	31
PROBLEMEN OPLOSSEN .....	32
RECYCLE-INFORMATIE .....	33
BIJLAGE.....	34
SPECIFICATIES : G-MASTER GB2230HS.....	34
SPECIFICATIES : G-MASTER G2230HS.....	35
AFMETINGEN : G-MASTER GB2230HS.....	36
AFMETINGEN : G-MASTER G2230HS .....	36
ONDERSTEUNENDE TIMING.....	37



# VEILIGHEIDSVOORSCHRIFTEN

## VOORZORGSMAATREGELEN

### WAARSCHUWING

#### GEBRUIK DE MONITOR NIET ALS U PROBLEMEN VERMOEDT

Als u abnormale verschijnselen opmerkt, zoals rook, vreemde geluiden of dampen, moet u onmiddellijk de stekker van de monitor uit het stopcontact halen en contact opnemen met uw dealer of met Iiyama. Het is erg gevaarlijk de monitor nog langer te gebruiken, dit kan brand of elektrische schokken veroorzaken.

#### VERWIJDER NOOIT DE BEHUIZING

Binnen in de monitor bevinden zich hoogspanningscircuits. Als u de behuizing verwijdert, loopt u het risico op brand of elektrische schokken.

#### PLAATS GEEN VOORWERPEN IN DE MONITOR

Plaats geen voorwerpen in de monitor en mors geen vloeibare stoffen zoals water in de monitor. Als dit per ongeluk toch gebeurt, moet u onmiddellijk de stekker van uw monitor uit het stopcontact halen en contact opnemen met uw dealer of met Iiyama. Als u de monitor gebruikt terwijl er zich een voorwerp in bevindt, kan dit brand, elektrische schokken of schade veroorzaken.

#### PLAATS DE MONITOR OP EEN VLAKE, STABIELE OPPERVLAK

De monitor kan, als hij valt of gevallen is, letsel veroorzaken.

#### GEBRUIK DE MONITOR NIET IN DE BUURT VAN WATER

Gebruik de monitor niet op een plaats waar er water op de monitor terecht kan komen. Dit kan brand of elektrische schokken veroorzaken.

#### GEBRUIK DE OPgegeven VOEDING

Zorg ervoor dat u de monitor alleen gebruikt met de opgegeven voeding. Gebruik van de onjuiste voeding zal defecten veroorzaken en kan brand of elektrische schokken tot gevolg hebben.

#### BESCHERM DE KABELS

Trek niet aan het netsnoer of de signaalkabel. Zorg ervoor dat deze kabels niet worden geknikt en dat de monitor of andere zware voorwerpen niet op de kabels worden geplaatst. Als een kabel beschadigd is, kan dat brand of elektrische schokken tot gevolg hebben.

#### ONGUNSTIGE WEERSOMSTANDIGHEDEN

Het is raadzaam om de monitor niet te gebruiken tijdens zware storm. De herhaalde stroomonderbrekingen kunnen defecten veroorzaken. Het is ook raadzaam om tijdens deze omstandigheden de stekker niet aan te raken omdat dit elektrische schokken kan veroorzaken.

## **PLAATSING**

Zet de monitor niet op een plaats waar plotselinge temperatuurschommelingen kunnen optreden, of in vochtige, stoffige of rokerige ruimten. Dit kan brand, elektrische schokken of schade veroorzaken. Vermijd ook ruimten waar de zon of ander licht rechtstreeks op de monitor kan schijnen.

## **PLAATS DE MONITOR NIET OP EEN GEVAARLIJKE PLEK**

Als de monitor niet op een geschikte positie geplaatst is kan de monitor omvallen en letsel tot gevolg hebben. Zorg er ook voor dat er geen zware voorwerpen op de monitor geplaatst worden en zorg ervoor dat kinderen niet aan de kabels kunnen trekken en daardoor letsel oplopen.

## **ZORG VOOR EEN GOEDE VENTILATIE**

Er zijn ventilatie-openingen aangebracht om te voorkomen dat de monitor oververhit raakt. Als de openingen worden afgedekt of als er een voorwerp in de buurt van de openingen wordt geplaatst kan brand ontstaan. Plaats de monitor in verband met de luchtcirculatie ten minste 10cm (4 inches) van de muur af. Bij het verwijderen van de monitorvoet kunnen de ventilatiesleuven aan de achterkant van de monitor worden geblokkeerd. Dit kan de monitor overhitten en brand of schade veroorzaken. Zorg voor voldoende ventilatie bij het verwijderen van de monitorvoet. Als u de monitor gebruikt terwijl deze achterover is gekanteld, op zijn zij ligt of ondersteboven staat, of als de monitor op vloerbedekking of een zachte ondergrond geplaatst wordt, kan ook schade ontstaan.

## **HAAL DE STEKKERS LOS ALS U DE MONITOR VERPLAATST**

Zet de monitor uit en haal de stekker uit het stopcontact en zorg ervoor dat de signaal kabel niet aangesloten zijn als u de monitor verplaatst. Anders kan dit brand of elektrische schokken tot gevolg hebben.

## **HAAL DE STEKKER UIT HET STOPCONTACT**

Om ongelukken te voorkomen is het raadzaam om de stekker van de monitor uit het stopcontact te halen als u de monitor lange tijd niet gebruikt.

## **TREK AAN DE STEKKER, NIET AAN HET SNOER**

Om de stroom-adapter, netsnoer of signaalkabel te verwijderen dient u altijd aan de stekker zelf te trekken en nooit aan het snoer zelf. Dit zou brand en/of een elektrische schok kunnen veroorzaken.

## **RAAK DE STEKKER NIET MET NATTE HANDEN AAN**

Het in of uit het stopcontact halen van de stekker met natte handen kan elektrische schokken veroorzaken.

## **ALS U DE MONITOR OP UW COMPUTER PLAATST**

Zorg ervoor dat de computer sterk genoeg is om het gewicht van de monitor te dragen, dit kan schade aan uw computer veroorzaken.

## **KIJK UIT VOOR UW HANDEN EN VINGERS!**

- Let erop dat uw vinger of hand niet bekneld raakt als u de hoogte of de hoek aanpast.
- Voorkom onherstelbare schade aan uw LCD-paneel door te voorkomen dat u met uw vingers op het LCD-paneel zelf drukt terwijl u de scherm-hoogte aanpast. Gebruik hiervoor de kunststof randen. (Geldt alleen voor in hoogte verstelbare monitor)

## **OPMERKING AANGAANDE 24/7-GEBRUIK**

Dit product is niet specifiek ontworpen voor 24/7-gebruik onder alle denkbare omstandigheden.

## **OVERIGE**

### **ERGONOMISCHE AANBEVELINGEN**

Om vermoeide ogen te voorkomen, moet u de monitor niet gebruiken tegen een lichte achtergrond of in een donkere ruimte. Voor optimaal comfort moet u de monitor net onder het oogniveau plaatsen en moet de afstand tussen uw ogen en de monitor 40-60 cm zijn. Als u langere tijd achter de monitor zit is het raadzaam om 10 minuten per uur rust te nemen. Continue kijken naar het beeldscherm kan vermoeidheid van de ogen veroorzaken.

## SPECIALE OPMERKINGEN OVER LCD MONITOREN

De volgende verschijnselen zijn normaal en geven geen probleem aan:

- OPMERKING**
- Als u de LCD-monitor voor de eerste keer aanzet, kan het voorkomen dat het beeld niet in het weergavegebied past van het type computer dat u gebruikt. In dat geval moet u de beeldpositie instellen.
  - Het kan zijn dat de helderheid niet over het hele scherm gelijk is. Dit is afhankelijk van het patroon dat u voor het bureaublad gebruikt.
  - Als gevolg van de aard van het LCD scherm is het mogelijk dat er een nabeeld van het vorige scherm blijft staan na verandering van het beeld, wanneer hetzelfde beeld enkele uren zichtbaar is. In dit geval wordt het scherm langzaam hersteld door het beeld te veranderen of de LCD voor enkele uren uit te zetten.

## KLANTENSERVICE

- OPMERKING**
- Als u het apparaat voor onderhoud moet retourneren en u de originele verpakking niet meer hebt, moet u het apparaat niet in een andere verpakking versturen. Neem contact op met de dichtstbijzijnde iiyama vestiging of dealer voor advies of vervangende verpakking.

## REINIGING

- WAAR-SCHUWING**
- Als er tijdens het schoonmaken voorwerpen of vloeistoffen in de monitor terecht komen, moet u onmiddellijk de stekker uit het stopcontact halen en contact opnemen met uw dealer of met iiyama.

- PAS OP**
- Zet om veiligheidsredenen de monitor uit en haal de stekker uit het stopcontact, voordat u de monitor gaat reinigen.

- OPMERKING**
- Zorg ervoor dat u de beschermlaag van het LCD scherm niet beschadigt door met een hard voorwerp te krabben of te wrijven.
  - Gebruik nooit een van de volgende oplosmiddelen. Hiermee beschadigt u de behuizing en het LCD scherm.

Verdunner	Spray-reiniger
Benzine	Was
Schurende reinigingsmiddelen	Zuur of alkalisch oplosmiddel

- Als de behuizing gedurende een lange periode contact maakt met een product van rubber of plastic, kan dit de verf van de behuizing aantasten.

**BEHUIZING** Vlekken kunt u verwijderen met een doek die licht bevochtigd is met een mild, reinigend oplosmiddel. Veeg de behuizing vervolgens met een zachte droge doek af.

**LCD SCHERM** Periodiek reinigen met een zachte droge doek wordt aanbevolen. Gebruik geen tissue papier etc. omdat deze het LCD scherm beschadigen.

# VOORDAT U DE MONITOR GEBRUIKT

## EIGENSCHAPPEN

- ◆ Ondersteunt resoluties tot 1920 x 1080
- ◆ Hoog contrast 1000:1 (Standaard), Verh. Contrast verrichting voorhanden / Helderheid 250cd/m<sup>2</sup> (Standaard)
- ◆ Snelle reactietijd van 0,8ms (Min, Grijs tot Grijs)
- ◆ Blue Light Reducer
- ◆ Digital Character Smoothing
- ◆ Automatische instelling
- ◆ Stereo luidsprekers  
2 x 1W stereo luidsprekers
- ◆ Standby Functie (voldoet aan VESA DPMS)
- ◆ Voldoet aan de VESA montagestandaard (100mm×100mm)
- ◆ Opening voor beveiliging

NEDERLANDS

## DE INHOUD VAN HET PAKKET CONTROLEREN

De volgende accessoires bevinden zich in de verpakking. Controleer of deze allemaal aanwezig zijn. Als er iets ontbreekt of beschadigd is, gelieve u contact op te nemen met uw plaatselijke iiyama-dealer of de regionale iiyama-vestiging.

- Stroomkabel\*<sup>1</sup>
- HDMI-kabel
- Monitorvoet-Basis\*<sup>2</sup>
- Monitorvoet\*<sup>2</sup>
- Monitorvoet-Basis met een schroef\*<sup>3</sup>
- Kabel Houder\*<sup>2</sup>
- Veiligheidsinstructies
- Snel-start-handleiding

### LET OP

\*<sup>1</sup> De classificatie van de stroomkabel die wordt geleverd in gebieden met 120V is 10A/125V. Als in uw regio een hogere spanning gebruikelijk is, dan moet een stroomkabel met een classificatie 10A/250V worden gebruikt. De garantie gaat echter verloren in geval van problemen of schade die veroorzaakt is door een stroomkabel die niet is geleverd door iiyama.

Gebruik een goedgekeurd stroomkabel groter of gelijk aan H05VVf, 3G, 0,75mm<sup>2</sup>.

\*<sup>2</sup> Bijgeleverd voor G-MASTER G2230HS.

\*<sup>3</sup> Bijgeleverd voor G-MASTER GB2230HS.



## INSTALLATIE

### WAAR- SCHUWING

- Overtuig uzelf voordat u gaat installeren, dat de betreffende muur, plafond of bureaublad arm bestand is tegen het gewicht van de te installeren monitor met de te gebruiken beugel.

### < VESA MUURBEUGEL >

### WAAR- SCHUWING

- Als u de VESA muurbeugel gebruikt hou dan rekening met de dikte van het beugelstation, Draai de M4 Schroeven (4 stuks) aan met de tussenring gebruik de "L" lengte van 7mm om de monitor vast te maken. Als u de schroef er verder in draait kan dat elektrische schokken of schade veroorzaken door het in contact komen met de elektrische onderdelen binnen in de monitor.

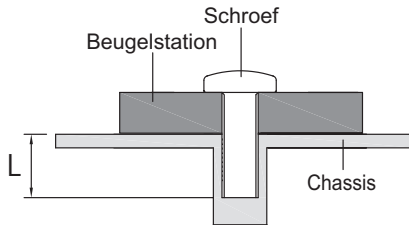

## < De monitor roteren >

### • G-MASTER GB2230HS

Het is ontworpen voor het gebruik in zowel landscape als portret modus.

Bij het roteren van het scherm naar de portret stand moet de video kaart het beeld kunnen roteren.

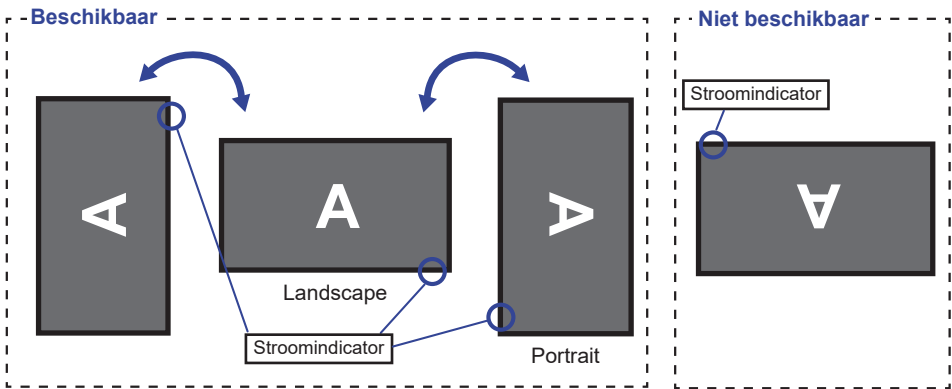

Met Monitorvoet:

#### **OPMERKING**

- Stel de monitor in op de maximale hoogte voordat het paneel draait.
- Als u probeert het paneel gedwongen te draaien zonder de hoogte van het monitor aan te passen, kan dit schade aan het paneel of de monitorvoet veroorzaken.

### • G-MASTER G2230HS

De monitor is zo ontworpen dat deze de landscape- stand gebruikt kan worden.

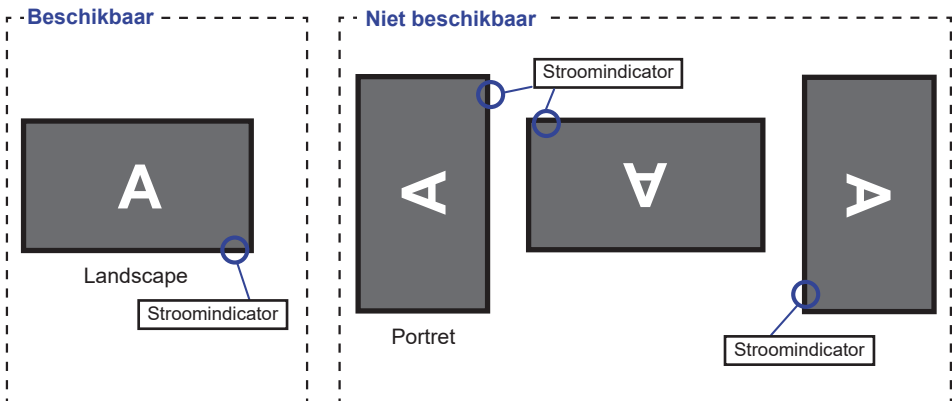

## INSTALLEREN EN VERWIJDEREN VAN DE VOET : G-MASTER GB2230HS

### LET OP

- Plaats de monitor op een stabiele ondergrond. De monitor kan letsel of schade veroorzaken als deze omvalt.
- Stoot niet tegen de monitor. Dit kan schade veroorzaken.
- Alvorens de voet te verwijderen, of te monteren, eerst de aansluitkabels verwijderen om elektrische schokken en/of schade te voorkomen.

### <Installatie>

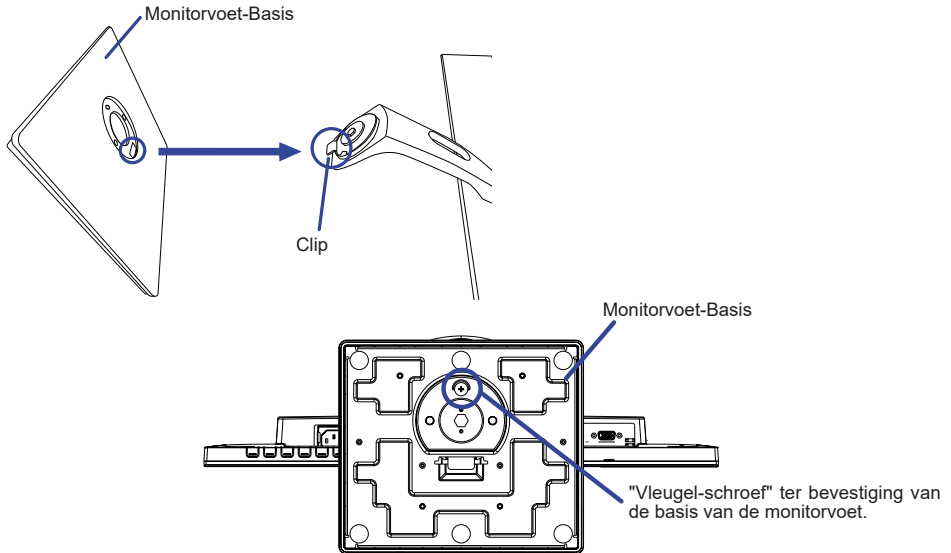

- ① Plaats een zachte doek op tafel voordat u begint zodat de monitor niet kan worden bekrast. Leg de monitor plat op tafel met het beeldscherm naar beneden.
- ② Installeer de Monitorvoet-Basis zoals getoond op onderstaande figuur.
- ③ Gebruik de meegeleverde "vleugel-schroef" ter bevestiging van de basis van de monitorvoet aan de zuil van de monitorvoet.

### <Verwijderen>

- ① Plaats een zachte doek op tafel voordat u begint zodat de monitor niet kan worden bekrast. Leg de monitor plat op tafel met het beeldscherm naar beneden.
- ② Draai de "Vleugel-schroef" los om de Monitorvoet-Basis van de monitor te verwijderen.

## INSTALLEREN EN VERWIJDEREN VAN DE VOET : G-MASTER G2230HS

- LET OP**
- Plaats de monitor op een stabiele ondergrond. De monitor kan letsel of schade veroorzaken als deze omvalt.
  - Stoot niet tegen de monitor. Dit kan schade veroorzaken.
  - Alvorens de voet te verwijderen, of te monteren, eerst de aansluitkabels verwijderen om elektrische schokken en/of schade te voorkomen.

### <Installatie>

- ① Plaats een zachte doek op tafel voordat u begint zodat de monitor niet kan worden bekrast. Leg de monitor plat op tafel met het beeldscherm naar beneden.
- ② Houd de monitor vast en duw de monitorvoet totdat deze vastklikt.
- ③ Houd de monitor vast en duw de monitorvoet-basis totdat deze vastklikt.
- ④ Plaats het Kabel Houder op zijn plek.\*

### OPMERKING

\* De kabelgeleider kan na installatie niet meer worden verwijderd.

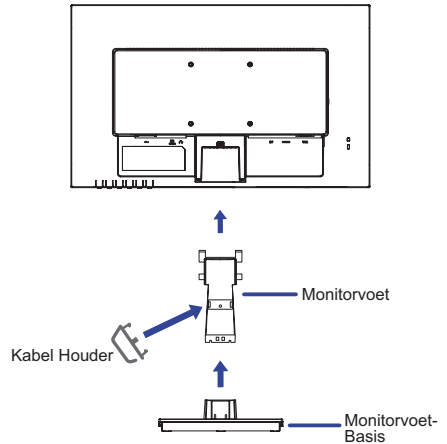

### <Verwijderen>

- ① Plaats een zachte doek op tafel voordat u begint zodat de monitor niet kan worden bekrast. Leg de monitor plat op tafel met het beeldscherm naar beneden.
- ② Duw met uw vingers tegen de bevestigings-clips en hou deze onder spanning terwijl u aan de basis van de monitorvoet trekt.
- ③ Druk op de clip aan de achterkant van de monitor en verwijder de Monitorvoet van de monitor weg.

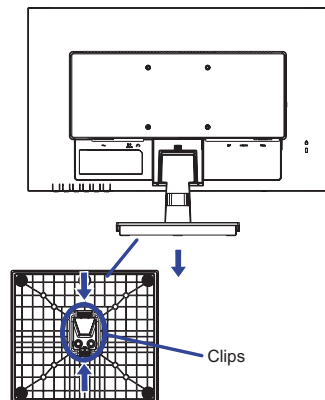
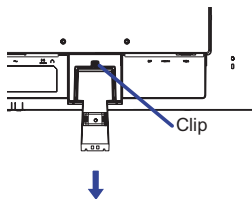

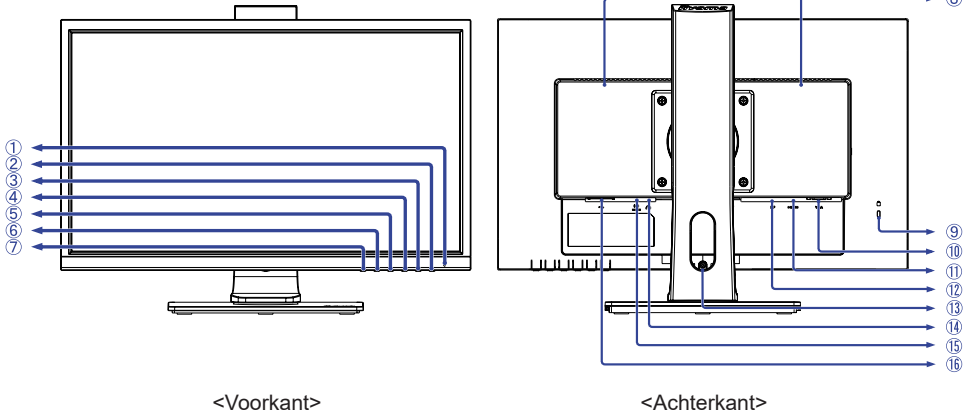

① Stroomindicator

**OPMERKING** Blauw: Normaal gebruik  
Oranje: Standby modus

- ② Aan/uit knop (  )
- ③ Menu / Selectie toets (ENTER)
- ④ Omhoog / Volume toets (  /  )
- ⑤ Omlaag / ECO Mode toets (  /  )
- ⑥ Sluiten / i-Style Color toets (EXIT)
- ⑦ Signaalkeuze toets (INPUT)
- ⑧ Luidsprekers
- ⑨ Bevestiging voor veiligheidsslot

**OPMERKING** U kunt een veiligheidsslot en -kabel bevestigen zodat de monitor niet zonder uw toestemming kan worden verwijderd.

- ⑩ VGA-aansluiting (VGA)
- ⑪ HDMI-aansluiting (HDMI)
- ⑫ DisplayPort-aansluiting (DP)
- ⑬ Kabel-doorvoer opening
- ⑭ Koptelefoon-aansluiting (  )
- ⑮ Audio-aansluiting (LINE IN)
- ⑯ Stroomaansluiting ( ~ : Wisselstroom ) ( ~ )

## BESTURINGSELEMENTEN EN AANSLUITINGEN : G-MASTER G2230HS

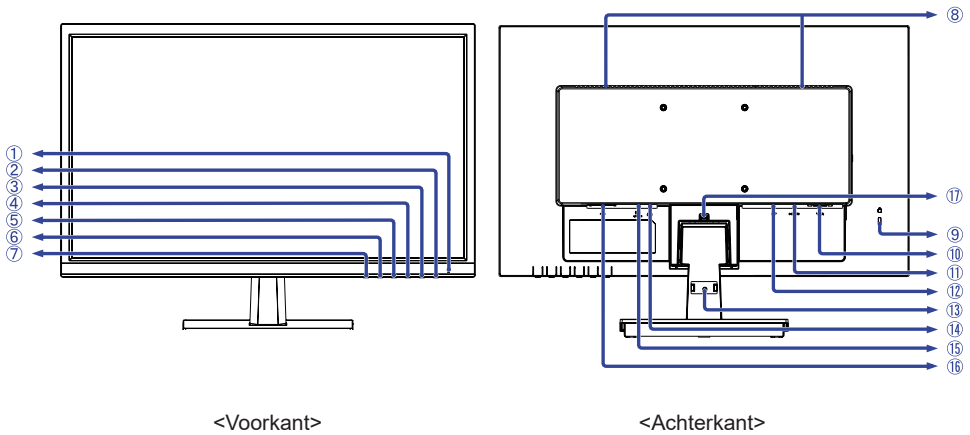

<Voorkant>

<Achterkant>

- ① Stroomindicator

**OPMERKING** Blauw: Normaal gebruik  
Oranje: Standby modus

- ② Aan/uit knop (⏻)  
③ Menu / Selectie toets (ENTER)  
④ Omhoog / Volume toets (▶ / 🔊)  
⑤ Omlaag / ECO Mode toets (◀ / ⓪)  
⑥ Sluiten / i-Style Color toets (EXIT)  
⑦ Signaalkeuze toets (INPUT)  
⑧ Luidsprekers  
⑨ Bevestiging voor veiligheidsslot  
**OPMERKING** U kunt een veiligheidsslot en -kabel bevestigen zodat de monitor niet zonder uw toestemming kan worden verwijderd.  
⑩ VGA-aansluiting (VGA)  
⑪ HDMI-aansluiting (HDMI)  
⑫ DisplayPort-aansluiting (DP)  
⑬ Uitsparing t.b.v. de kabelhouder  
⑭ Koptelefoon-aansluiting (🎧)  
⑮ Audio-aansluiting (LINE IN)  
⑯ Stroomaansluiting ( ~ : Wisselstroom ) ( ~ )  
⑰ Clip

## DE MONITOR AANSLUITEN : G-MASTER GB2230HS

- ① Controleer of zowel computer als monitor zijn uitgeschakeld.
- ② Sluit de computer aan op de monitor met de signaalkabel.
- ③ Sluit de monitor aan op de geluidskaart van de computer via de audiokabel als u gebruik wilt maken van de luidsprekers van de monitor.
- ④ Sluit de stroomkabel eerst op de monitor aan en vervolgens op de stroombron.
- ⑤ De monitor en computer kunnen nu aangezet worden.

### OPMERKING

- Zorg ervoor dat de gebouwinstallatie een installatieautomaat van 120/240V, 20A (maximum) heeft.
- De signaalkabel voor het aansluiten van computer en monitor kan verschillen, afhankelijk van het type computer. Een onjuiste verbinding kan zowel monitor als computer ernstig beschadigen. De bij de monitor geleverde kabel is voor een standaard aansluiting. Als een speciale kabel nodig is neemt u contact op met uw iiyama-dealer of plaatselijk iiyama-kantoor.
- Controleer of de schroeven aan beide uiteindes van de signaalkabel zijn vastgedraaid.
- Apparatuur van het type klasse I moet worden aangesloten op een geaard contact.
- Het stopcontact moet zich in de buurt van het apparaat bevinden en gemakkelijk toegankelijk zijn.
- Overmatige geluidsdruk van hoofdtelefoons kan gehoorbeschadiging veroorzaken.

[Voorbeeld van aansluiting]

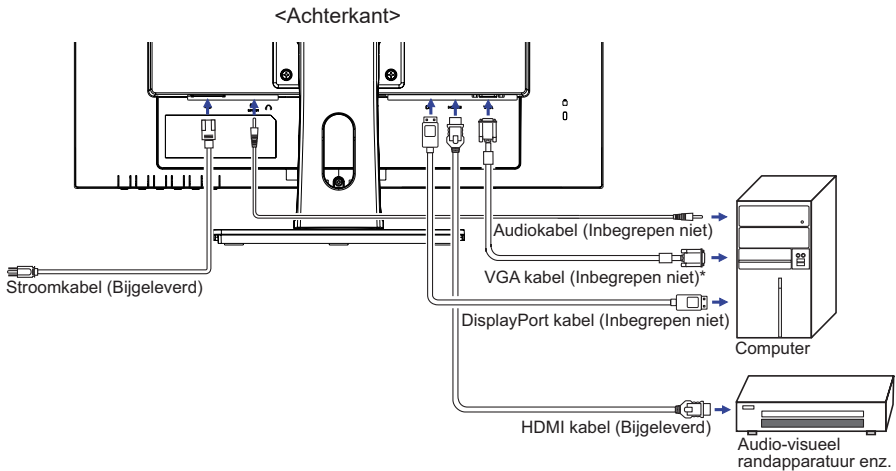

\* VGA kabel wordt niet bij de monitor geleverd. Wanneer u een VGA kabel van slechte kwaliteit gebruikt, kunnen elektromagnetische storingen optreden. Gelieve contact met de iiyama Support Centre in uw eigen land op te nemen, als u de monitor via de VGA- ingang wenst aan te sluiten.

### [ Verzamel kabels ]

Steek de kabels door het kabel - doorvoer opening om ze te bundelen.

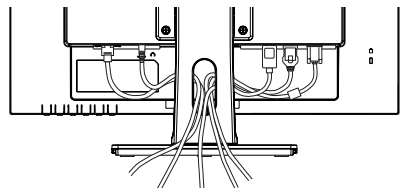

## DE MONITOR AANSLUITEN : G-MASTER G2230HS

- ① Controleer of zowel computer als monitor zijn uitgeschakeld.
- ② Sluit de computer aan op de monitor met de signaalkabel.
- ③ Sluit de monitor aan op de geluidskaart van de computer via de audiokabel als u gebruik wilt maken van de luidsprekers van de monitor.
- ④ Sluit de stroomkabel eerst op de monitor aan en vervolgens op de stroombron.
- ⑤ De monitor en computer kunnen nu aangezet worden.

**OPMERKING** ■ Zorg ervoor dat de gebouwinstallatie een installatieautomaat van 120/240V, 20A (maximum) heeft.

- De signaalkabel voor het aansluiten van computer en monitor kan verschillen, afhankelijk van het type computer. Een onjuiste verbinding kan zowel monitor als computer ernstig beschadigen. De bij de monitor geleverde kabel is voor een standaard aansluiting. Als een speciale kabel nodig is neemt u contact op met uw iiyama-dealer of plaatselijk iiyama-kantoor.
- Controleer of de schroeven aan beide uiteindes van de signaalkabel zijn vastgedraaid.
- Apparatuur van het type klasse I moet worden aangesloten op een geaard contact.
- Het stopcontact moet zich in de buurt van het apparaat bevinden en gemakkelijke toegang hebben.
- Overmatige geluidsdruk van hoofdtelefoons kan gehoorbeschadiging veroorzaken.

[Voorbeeld van aansluiting]

<Achterkant>

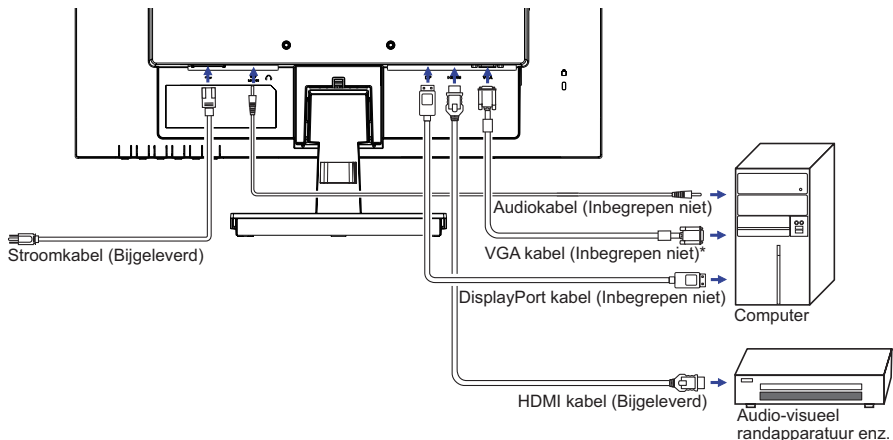

\* VGA kabel wordt niet bij de monitor geleverd. Wanneer u een VGA kabel van slechte kwaliteit gebruikt, kunnen elektromagnetische storingen optreden. Gelieve contact met de iiyama Support Centre in uw eigen land op te nemen, als u de monitor via de VGA- ingang wenst aan te sluiten.

### [ Verzamel kabels ]

Steek de kabels door het kabelhouder om ze te bundelen.

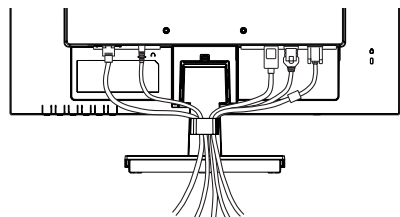



## LOSKOPPELEN VAN UW MONITOR

- ① Controleer of zowel computer als monitor zijn uitgeschakeld.
- ② Koppel eerst de stroombron los en vervolgens de voedingskabel van de monitor.
- ③ Koppel de signaalkabel los van de computer en de monitor.
- ④ Koppel de audiokabel los van de computer en de monitor.

## INSTELLING VAN DE COMPUTER

### ■ Signaaltiming

Verander de waarde in de gewenste signaaltiming zoals aangegeven op pagina 37: ONDERSTEUNENDE TIMING.

## INSTELLING VAN DE HOOGTE EN DE KIJKHOEK : G-MASTER GB2230HS

- Voor optimale kijk omstandigheden is het belangrijk om recht tegenover het scherm plaats te nemen en vervolgens de hoogte en hoek van het scherm naar persoonlijke voorkeur af te stellen.
- Houd het paneel zo dat de monitor niet kantelt als u de hoogte of de hoek van de monitor aanpast.
- De monitor kan maximaal 130mm de hoogte, 45° naar links en rechts, 22° naar boven en 5° naar beneden worden gedraaid.

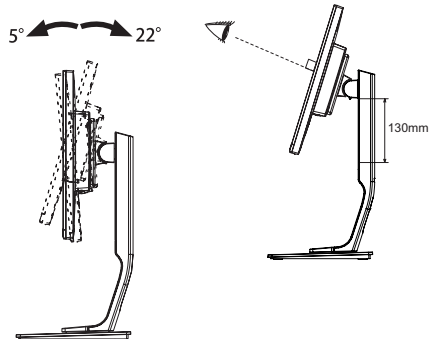

### OPMERKING

- Raak het LCD-scherm niet aan terwijl u de hoogte of de hoek aanpast. Hierdoor kan schade ontstaan of kan het LCD-scherm breken.
- Let erop dat uw vinger of hand niet bekneld raakt als u de hoogte of de hoek aanpast.
- Voorkom onherstelbare schade aan uw LCD-paneel door te voorkomen dat u met uw vingers op het LCD-paneel zelf drukt terwijl u de scherm-hoogte aanpast. Gebruik hiervoor de kunststof randen.

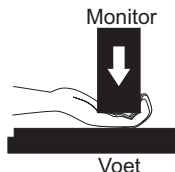
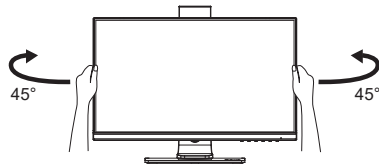

## DE KIJKHOEK AANPASSEN : G-MASTER G2230HS

- Voor een optimale kijkervaring wordt aanbevolen recht op het beeldscherm te kijken.
- Houd de standaard vast zodat de monitor niet omvalt als u de kijkhoek aanpast.
- U kunt de monitor maximaal 22° naar boven en 5° naar beneden worden gedraaid.
- Om een gezonde en ontspannen lichaamshouding te hebben tijdens het gebruik van de monitor, wordt aanbevolen de hoek niet groter dan 10° te maken. Pas de hoek van de monitor naar wens aan.

### OPMERKING

- Raak het lcd-scherm niet aan als u de hoek verandert. U kunt dan het lcd-scherm beschadigen en het kan zelfs breken.
- Let goed op dat uw vingers niet klem raken als u de hoek verandert.

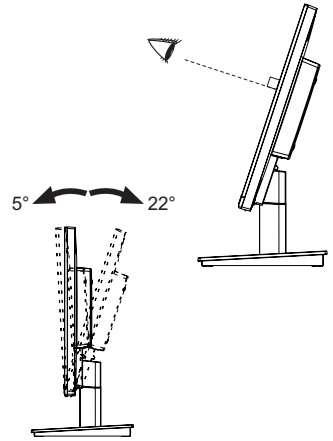

# DE MONITOR GEBRUIKEN

De iiyama LCD-monitor is voor het beste beeld ingesteld op de ONDERSTEUNENDE TIMING die op pagina 37 te zien is. U kunt het beeld zelf aanpassen via de knoppen zoals hieronder is aangegeven. Voor meer details, zie pagina 28 voor SCHERMAANPASSINGEN.

- 1 Druk op de Knop ENTER om de On Screen Display functie in te schakelen. Extra menu-items kunnen worden opgeroepen met de ◀/▶ toetsen.



- 2 Selecteer het menu-item met het pictogram van de gewenste aanpassing. Druk op de Knop ENTER. Gebruik vervolgens de ◀/▶ toetsen om het pictogram van de gewenste aanpassing te markeren.
- 3 Druk nogmaals op de Knop ENTER. Gebruik de ◀/▶ toetsen om de gewenste aanpassing of instelling te maken.
- 4 Druk op de knop EXIT om het menu te verlaten, en de gemaakte instellingen worden automatisch opgeslagen.

Wilt u bijvoorbeeld de verticale positie aanpassen, selecteer dan het menu-item Plaatsbepaling en druk vervolgens op de Knop ENTER. Selecteer V. positie met de ◀/▶ toetsen.

Een aanpassingspagina verschijnt nadat u op de Knop ENTER drukt. Gebruik vervolgens de ◀/▶ toetsen om de instelling van de verticale positie te veranderen. De verticale positie van het agehele beeldscherm verandert dan terwijl u dit doet.

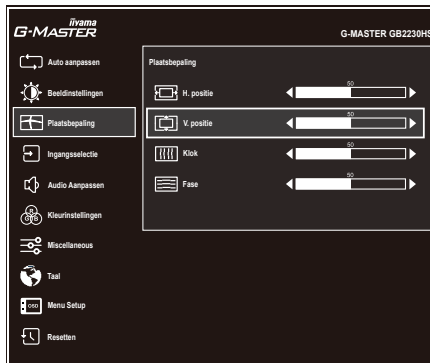

Druk tenslotte op de Knop EXIT, waardoor het aanpassen stopt en de veranderingen in het geheugen worden opgeslagen.

## OPMERKING

- Als tijdens het aanpassen een tijdlang geen knop wordt ingedrukt, verdwijnt de OSD als de tijd die is ingesteld bij OSD timeout is verstreken. Ook, kan de knop EXIT worden gebruikt om vorig menu terug te keren en de Vertoning Op scherm uit te zetten.
- Alle veranderingen worden automatisch in het geheugen opgeslagen als de OSD verdwijnt. Schakel niet de stroom uit als u het menu gebruikt.
- Aanpassingen voor H. / V. Positie, Klok en Fase worden voor elke signaaltiming opgeslagen. Met uitzondering van deze items, hebben alle andere items slechts één instelling die van toepassing is op alle signaaltimings.

## INHOUD VAN HET AANPASSINGSMENU

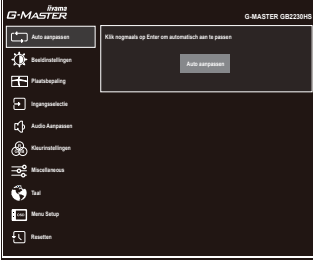
 <h3>Auto aanpassen Auto Adjust</h3>		
Aanpassingsitem	Probleem / Optie	In te drukken knoppen
Auto aanpassen * Auto Adjust	H. / V. Positie, Klok en Fase automatisch aanpassen.	

\* Alleen analoge ingang.

Voor het beste resultaat gebruikt u de Autom.configuratie samen met het aanpassingspatroon. Zie pagina 28 voor SCHERMAANPASSINGEN.



## Beeldinstellingen \*1 Picture Adjust

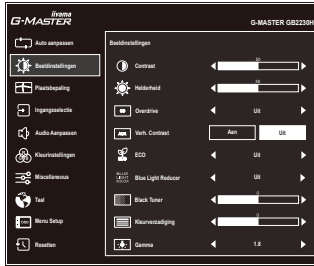

Aanpassingsitem	Probleem / Optie	In te drukken knoppen
Contrast *3 Contrast	Te vaag Te intens	
Helderheid *2,3,4 Brightness	Te donker Te licht	
Overdrive Overdrive	Uit / -2 / -1 / 0 / +1 / +2 Het zal de grijze tijd van de niveaureactie van het LCD paneel verbeteren. Een hoger niveau resulteert in sneller de reactietijd.	
Verh. Contrast *4 Adv. Contrast	Aan	Verhoogde contrast ratio
	Uit	Standaard contrast ratio
ECO *3 ECO <span style="float: right; border: 1px solid black; padding: 2px;">Direct</span>	Uit	Normaal
	Modus1	Helderheid van back-light wordt verminderd.
	Modus2	Helderheid van back-light wordt meer verminderd dan Modus1.
	Modus3	Helderheid van back-light wordt meer verminderd dan Modus2.
Blue Light Reducer Blue Light Reducer <span style="float: right; border: 1px solid black; padding: 2px;">Direct</span>	Uit	Normaal
	Modus1	Blue Light is gereduceerd.
	Modus2	Blue Light is meer gereduceerd dan Modus1.
	Modus3	Blue Light is meer gereduceerd dan Modus2.
Black Tuner Black Tuner	Van -5 tot +5 U kunt de donkere tinten aanpassen.	
Kleurverzadiging Color Saturation	Te weinig Te veel	
Gamma Gamma	Gamma instellen. 1.8 / 2.2 / 2.6	

\*1 Beeldinstellingen kan niet worden aangepast indien de i-Style Color is ingeschakeld.  
 \*2 Pas de Helderheid als u het beeldscherm in een donkere kamer gebruikt en het scherm te licht is.  
 \*3 Contrast, Helderheid en ECO kan niet worden aangepast indien de Verh. Contrast is ingeschakeld.  
 \*4 Helderheid en Verh. Contrast kan niet worden aangepast indien de ECO is ingeschakeld.

### Direct









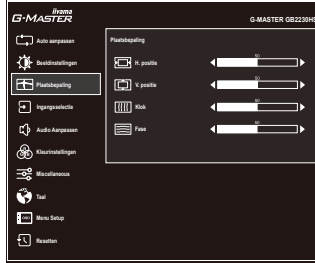













U kunt de menu-items overslaan en een optieschema rechtstreeks direct weergeven via de volgende knoppen.

- ECO : Druk op de knop als het menu niet is weergegeven.
- Blue Light Reducer : Het aandringen en het houden van de EXIT Toets 2-3 seconden als het menu niet is weergegeven.



## Plaatsbepaling \* Geometry



Aanpassingsitem	Probleem / Optie	In te drukken knoppen
H. positie Horizontal Position	 Te veel naar links  Te veel naar rechts	   
V. positie Vertical Position	 Te laag  Te hoog	   
Klok Pixel Clock	 Te smal  Te breed	   
Fase Phase	Om knipperende tekst of regels te corrigeren	   

\* Alleen analoge ingang.

Zie pagina 28 voor SCHERMAANPASSINGEN.



# Ingangselectie Input Select

**Direct**

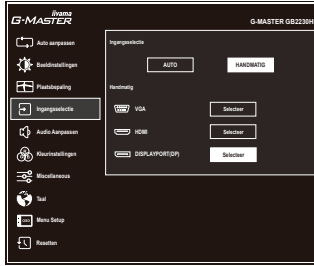

Aanpassingsitem	Probleem / Optie		In te drukken knoppen
Ingangselectie Input Source	Auto	Automatische ingang selector.	
	Handmatig	VGA	Selecteer de VGA ingang.
		HDMI	Selecteer de HDMI ingang.
	DisplayPort(DP)	Selecteer de DisplayPort ingang.	

**OPMERKING**

Nochtans zal het automatisch geselecteerd worden wanneer enkel een bron gebruikt. De bron van de input wordt bevestigd, niet automatisch wanneer VGA, HDMI en DisplayPort geselecteerd die worden geselecteerd.

**Direct**

U kunt de menu-items overslaan en een optieschema rechtstreeks direct weergeven via de volgende knoppen.



- Ingangselectie : Druk op de INPUT knop als het menu niet is weergegeven.



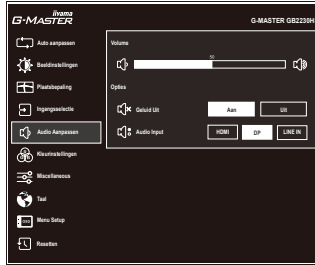

## Audio Aanpassen Audio Settings



Aanpassingsitem	Probleem / Optie		In te drukken knoppen
Volume Volume	<b>Direct</b>		 
Geluid Uit Mute Audio	Aan	Schakelt het geluid tijdelijk uit.	
	Uit	Herstelt het geluidsniveau naar het vorige niveau.	
<b>OPMERKING</b> Druk op de knop   om de balk voor volumeaanpassing weer te geven en schakel de functie Geluid Uit aan en uit door op  /  te drukken.			
Audio Input * Audio Input	HDMI	Selecteer de HDMI input.	
	DP	Selecteer de DisplayPort input.	
	LINE-IN	Selecteer de Line-In input.	

\* Alleen beschikbaar bij gebruik van HDMI/DisplayPort.

### Direct

U kunt de menu-items overslaan en een aanpassingschaal direct weergeven via de volgende knoppen.

- Volume : Druk op de  knop als het menu niet is weergegeven.



## Kleurinstellingen Color Settings



Aanpassingsitem	Probleem / Optie		In te drukken knoppen
Kleurtemperatuur * Color Temperature	9300K	Koele kleur	
	7500K	Normale kleur	
	6500K	Warme kleur	
Gebruikersinstellingen * User Preset	Rood	Te weinig	
	Groen	Te veel	
	Blauw		

\* Kleurinstellingen kan niet worden aangepast indien de i-Style Color of Blue Light Reducer is ingeschakeld.



## Miscellaneous Miscellaneous

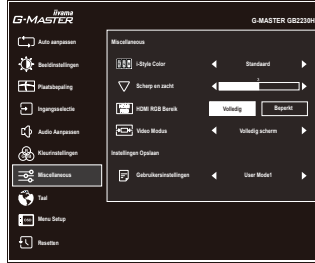

Aanpassingsitem	Probleem / Optie	In te drukken knoppen
i-Style Color *1 i-Style Color <b>Direct</b>	Uit	Valt terug naar de vooraf ingestelde kleurinstelling, niet naar de i-style instelling
	Standaard	Voor het algemene venstersmilieu en monitor standaard plaatsen.
	Sport spel	Voor het milieu van Sport spel.
	FPS spel	Voor het milieu van FPS spel.
	Strategisch spel	Voor het milieu van Strategisch spel.
	Tekst	Voor tekst het uitgeven en het bekijken in een tekstverwerkingsmilieu.
	Modus 1	Past de gebruikers monitorinstellingen toe.
	Modus 2	Past de gebruikers monitorinstellingen toe.
	Modus 3	Past de gebruikers monitorinstellingen toe.
Scherp en zacht Sharp and Soft	1 2 3 4 5 6 U kunt de beeldkwaliteit veranderen van 1 tot 6 (scherp tot zacht). Druk op de ► knop om de beeldkwaliteit olopend te veranderen. Druk op de ◀ knop om de beeldkwaliteit aflopend te veranderen.	
HDMI RGB Bereik HDMI RGB Range	Volledig	Voor volledige kleurbereik signaal
	Beperkt	Voor beperkte kleurbereik signaal
Video Modus Video Mode Adjust	Volledig Scherm	Volledig beeld weergave
	Beeldverhouding *2	Expansie van beeld met behoud van aspect ratio
Instellingen Opslaan Store User Setting	Gebruikersinstellingen	User Mode 1
		User Mode 2
		User Mode 3
<p><b>OPMERKING</b> U kunt uw gebruikers monitorinstellingen opslaan.</p> <p>De instellingen die kunnen worden onthouden zijn:            Contrast, Helderheid, Overdrive, Verh. Contrast, ECO, Volume, Geluid uit, Kleurinstellingen, i-Style Color, Scherpste, Black tuner, Aanpassen video modus</p>		

\*1 i-Style Color kunnen niet worden aangepast indien de Blue Light Reducer is ingeschakeld.

\*2 Optie niet beschikbaar bij 16:9 beeldverhouding.

### Direct

U kunt de menu-items overslaan en een optieschema rechtstreeks direct weergeven via de volgende knoppen.

- i-Style Color : Druk op de ▲ -knop als het menu niet is weergegeven.



# Taal Language

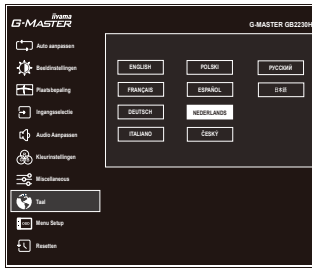







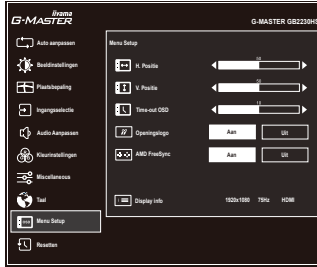



Aanpassingsitem	Probleem / Optie				In te drukken knoppen	
Taal Language	English	Engels	Español	Spaans		
	Français	Frans	Nederlands	Nederlands		
	Deutsch	Duits	Česky	Tsjechisch		
	Italiano	Italiaans	Русский	Russisch		
	Polski	Pools	日本語	Japans		



## Menu Setup Setup Menu



Aanpassingsitem	Probleem / Optie	In te drukken knoppen
H. Positie OSD Horizontal Position	OSD staat te veel links OSD staat te veel rechts	   
V. Positie OSD Vertical Position	OSD staat te laag OSD staat te hoog	   
Time-out OSD OSD Time	U kunt de tijdsduur van het OSD scherm instellen tussen 5 en 30 seconden.	 
Openingslogo Opening Logo	Aan	het iiyama-logo wordt getoond als de monitor wordt aangezet.
	Uit	het iiyama-logo wordt niet getoond als de monitor wordt aangezet.
AMD FreeSync AMD FreeSync	Aan	Stel functie Freesync.
	Uit	Freesync is uitgeschakeld.
Display info Display Information	Geeft informatie weer over het huidige invoersignaal van de grafische kaart van de computer. <b>OPMERKING</b> Zie de handleiding van de grafische kaart voor meer informatie over het veranderen van resolutie en vernieuwingsfrequentie.	



## Resetten Recall

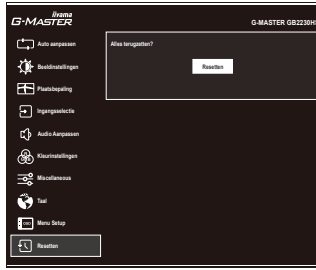

Aanpassingsitem	Probleem / Optie	In te drukken knoppen
Resetten Recall	Standaardwaarden worden hersteld.	

## ■ Vergrendelings modus

### <OSD Menu>

De OSD kan worden vergrendeld om te voorkomen dat de instellingen per ongeluk worden gewijzigd.

1. Controleer of de monitor AAN staat.
2. De OSD-vergrendeling activeren door ENTER knop ongeveer 10 seconden lang in te drukken.  
Als men hierna de monitor-knoppen gebruikt, dan zal de tekst "OSD zamknuto" verschijnen.
3. De OSD wordt weer ontgrendeld door ENTER knop ongeveer 10 seconden lang in te drukken.

### <Aan/uit knop>

De spanningsschakelaar kan worden vergrendeld om een onbedoelde stroomsturing te voorkomen.

1. Controleer of de monitor AAN staat.
2. U kunt de Power aan/uit-vergrendeling activeren door de ◀ knop ongeveer 10 seconden lang in te drukken. Hierdoor kan de monitor niet uitgeschakeld worden. Indien de aan/uit knop ingedrukt wordt, verschijnt de tekst "Tlačítko Power zamknuto".
3. De Power aan/uit-vergrendeling vervalt weer indien nogmaals de ◀ knop ongeveer 10 seconden lang worden ingedrukt.

## SCHERMAANPASSINGEN

Pas het beeld aan door onderstaande procedure te volgen om het gewenste beeld te krijgen voor de Analoge ingang.

- De schermaanpassingen die in deze handleiding worden beschreven zijn ontworpen om de beeldpositie in te stellen en knipperingen of vaag beeld tot een minimum te beperken voor de specifieke computer die gebruikt wordt.
- De monitor is ontworpen voor de beste prestaties bij een resolutie van 1920 x 1080, en kan de beste prestaties niet leveren op resoluties van minder dan 1920 x 1080 omdat het beeld dan automatisch uitgerekend wordt om op het volledige scherm te passen. Het wordt aanbevolen tijdens normaal gebruik een resolutie van 1920 x 1080 te gebruiken.
- Tekst of regels worden vaag of onregelmatig qua dikte als het beeld wordt uitgerekend.
- Het is beter de beeldpositie en frequentie aan te passen via de besturing van de monitor, dan via software of hulpprogramma's op de computer.
- Voer de aanpassingen pas uit na een opwarmperiode van minstens dertig minuten.
- Extra aanpassingen kunnen na Auto installatie nodig zijn, afhankelijk van de resolutie en signaaltiming.
- De Auto installatie werkt niet altijd correct als een ander beeld dan het schermaanpassingspatroon wordt weergegeven. In dit geval zijn handmatige aanpassingen vereist.

Er zijn twee manieren om het scherm aan te passen. Eén manier is automatische aanpassing voor Positie, Klok en Fase. De andere manier is elke instelling handmatig aan te passen.

Voer de Auto installatie uit als de monitor wordt aangesloten op een nieuwe computer, of als de resolutie is veranderd. Als na Auto installatie het beeld knippert of wazig is, of als het beeld niet op het scherm past, zijn handmatige aanpassingen nodig. Beide aanpassingen moeten worden gemaakt met het schermaanpassingspatroon (Test.bmp) dat u van de website van Iiyama kunt halen (<http://www.iiyama.com>).

Pas het beeld aan door onderstaande procedure te volgen om het gewenste beeld te krijgen. Deze handleiding legt uit hoe u het beeld kunt aanpassen in Windows® OS.

- ① Geef het beeld weer op de optimale resolutie.
- ② Gebruik Test.bmp (schermaanpassingspatroon) als bureaubladachtergrond.

### OPMERKING

- Raadpleeg de betreffende documentatie om dit te doen.
- Stel de schermpositie in het dialoogvenster van de achtergrond in op gecentreerd.

### [Aanpassingspatroon]

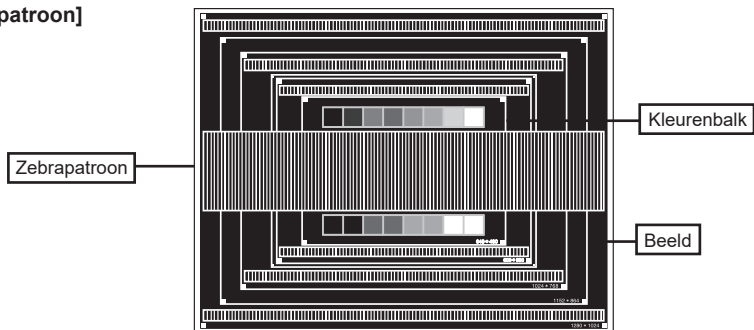



- ③ Voer de automatische aanpassing uit. (Auto aanpassen)
- ④ Pas het beeld via onderstaande procedure handmatig aan als het beeld knippert of wazig is, of als het beeld niet op het scherm past na Auto installatie.
- ⑤ Pas de V. positie zodanig aan dat de boven- en onderkant van de afbeelding in het schermgebied past.

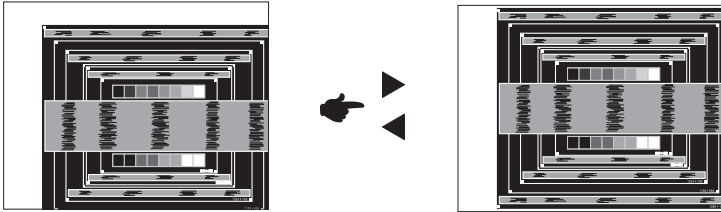

- ⑥ 1) Pas de H. positie zodanig aan dat de rechterkant van de afbeelding naar de linkerrand van het schermgebied schuift.

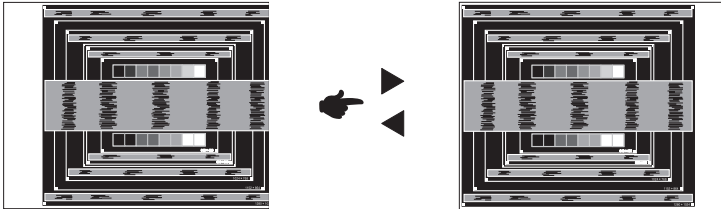

- 2) Rek door de Klok aan te passen de rechterkant van de afbeelding uit naar de rechterrand van het schermgebied.

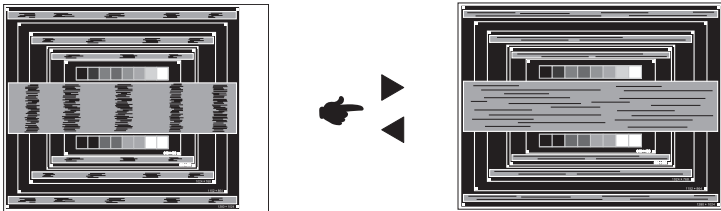

**OPMERKING**

- Als de linkerkant van van de afbeelding verschuift van de linkerrand van het schermgebied tijdens het aanpassen van de Klok, pas dan stappen 1) en 2) aan.
- Een andere wijze van gebruik van de Klok is om de verticale zigzaglijnen in het zebra patroon te corrigeren.
- Het beeld kan knippen tijdens het aanpassen van de Klok, H. positie en V. positie.
- In het geval dat de afbeelding groter of kleiner is dan het schermgebied na het aanpassen van de Klok, herhaalt u de stappen vanaf ③.

- ⑦ Pas de Fase aan om horizontale golfhuis, knippering of wazig beeld in het zebra patroon te corrigeren.

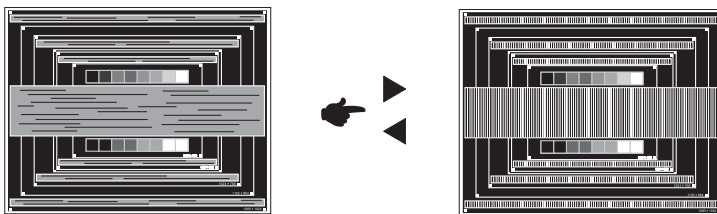

- OPMERKING** ■ In het geval dat een deel van het scherm blijft knipperen of wazig blijft, herhaalt u stappen ⑥ en ⑦ omdat de Klok wellicht niet correct is aangepast.
- Pas de H. positie aan na de aanpassing van de Fase als de horizontale positie tijdens het aanpassen verschuift.

- ⑧ Pas de Helderheid en Kleur aan om het gewenste beeld te krijgen, maar doe dit pas nadat Klok en Fase zijn aangepast.

Herstel uw favoriete achtergrond.

## STANDBY FUNCTIE

De standbyfunctie van dit product voldoet aan de vereisten van VESA DPMS. Indien geactiveerd, vermindert het automatisch onnodige stroomconsumptie van de monitor als de computer niet gebruikt wordt.

Wilt u deze functie gebruiken, dan dient de monitor te worden aangesloten op een computer die voldoet aan VESA DPMS. De wijze waarop standby van de monitor functioneert wordt hieronder beschreven. De standbyfunctie, waaronder tijdstellingen, wordt ingesteld door het besturingssysteem. Kijk in de handleiding van het besturingssysteem over de instellingen hiervan.

### ■ Standbymodus

Als het videosignaal van de computer zijn uitgeschakeld, schakelt de monitor de Standbymodus in waardoor het stroomverbruik wordt beperkt tot minder dan 0,5W\*. Het scherm springt op zwart, en de stroomindicator wordt oranje. Als het toetsenbord of muis worden gebruikt verschijnt het beeld na enkele seconden weer uit de Standbymodus.

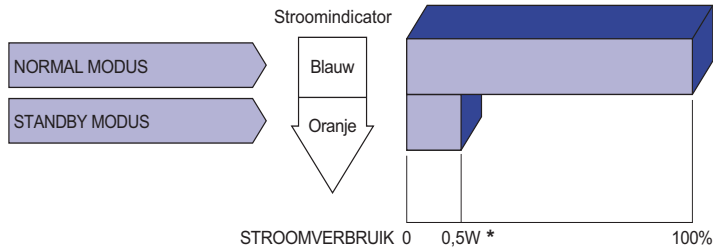

\* Er is geen geluidsapparatuur aangesloten.

**OPMERKING** Zelfs in de standbymodus verbruikt de monitor electriciteit. Zet de monitor uit met de aan/uit-knop als deze niet wordt gebruikt, zoals 'snachts en in het weekend, om onnodig stroomverbruik tegen te gaan.

# PROBLEMEN OPLOSSEN

Als de monitor niet juist functioneert, moet u de onderstaande punten in de genoemde volgorde doornemen om te zien of een mogelijke oplossing wordt genoemd.

1. Verricht de afstellingen die staan beschreven in GEBRUIK VAN DE MONITOR, afhankelijk van het probleem dat u ondervindt. Als de monitor geen beeld geeft, zie punt 2.
2. Raadpleeg de volgende overzichten als u geen passend afstellingsonderdeel vindt in GEBRUIK VAN DE MONITOR of als het probleem aanhoudt.
3. Als u een probleem ondervindt dat niet in de overzichten wordt beschreven of als u het probleem niet aan de hand van de overzichten kunt oplossen, moet u de monitor niet langer gebruiken en moet u contact opnemen met uw dealer of met iiyama voor verdere assistentie.

## Probleem

## Controlepunt

- |   |  |
|---|--|
| <p>① <b>Geen beeld.</b><br/>(Stroomindicator licht niet op.)</p> <p>(Stroomindicator is blauw.)</p> <p>(Stroomindicator is oranje.)</p> | <p><input type="checkbox"/> Is het netsnoer goed aangesloten?</p> <p><input type="checkbox"/> Staat de Power-schakelaar op ON?</p> <p><input type="checkbox"/> Staat er spanning op het stopcontact ? Controleer dit met een ander apparaat.</p> <p><input type="checkbox"/> Als de blanco schermbeveiliging actief is, moet u het toetsenbord of de muis aanraken.</p> <p><input type="checkbox"/> Verhoog het Contrast en/of de Helderheid.</p> <p><input type="checkbox"/> Is de computer ingeschakeld?</p> <p><input type="checkbox"/> Is de signaalkabel goed aangesloten?</p> <p><input type="checkbox"/> Valt de signaaltiming van de computer binnen de specificatie van de monitor?</p> <p><input type="checkbox"/> Als de monitor in de standbymodus staat, moet u het toetsenbord of de muis aanraken.</p> <p><input type="checkbox"/> Is de computer ingeschakeld?</p> <p><input type="checkbox"/> Is de signaalkabel goed aangesloten?</p> <p><input type="checkbox"/> Valt de signaaltiming van de computer binnen de specificatie van de monitor?</p> |
| <p>② <b>Het scherm is niet gesynchroniseerd.</b></p>  | <p><input type="checkbox"/> Is de signaalkabel goed aangesloten?</p> <p><input type="checkbox"/> Valt de signaaltiming van de computer binnen de specificatie van de monitor?</p>  |
| <p>③ <b>De schermpositie bevindt zich niet in het midden.</b></p>   | <p><input type="checkbox"/> Valt de signaaltiming van de computer binnen de specificatie van de monitor?</p>   |
| <p>④ <b>Het scherm is te helder of te donker.</b></p>   | <p><input type="checkbox"/> Valt het video-uitgangsniveau van de computer binnen de specificatie van de monitor?</p>   |

## Probleem

## Controlepunt

- |  |   |
|--|---|
| ⑤ Het scherm trilt.                    | <input type="checkbox"/> Valt het voltage binnen de specificatie van de monitor?<br><input type="checkbox"/> Valt de signaaltiming van de computer binnen de specificatie van de monitor?   |
| ⑥ Geen geluid.                         | <input type="checkbox"/> De audio-apparatuur (computer enz.) staat AAN.<br><input type="checkbox"/> De audiokabel is op de juiste wijze aangesloten.<br><input type="checkbox"/> Zet het geluid harder.<br><input type="checkbox"/> De Mute-functie is UIT.<br><input type="checkbox"/> Het audio-uitvoerniveau van de audioapparatuur komt overeen met despecificaties van de monitor. |
| ⑦ Het geluid staat tehard of te zacht. | <input type="checkbox"/> Het audio-uitvoerniveau van de audioapparatuur komt overeen met despecificaties van de monitor.  |
| ⑧ Er is een vreemdgeluid te horen.     | <input type="checkbox"/> De audiokabel is op de juiste wijze aangesloten.   |

## RECYCLE-INFORMATIE

Voor betere milieubescherming te schikken gelieve uw monitor niet.

Gelieve te bezoeken onze website: [www.iiyama.com](http://www.iiyama.com) voor monitor recycling.

# BIJLAGE

Design en specificaties kunnen vooraf en zonder opgaaf van reden gewijzigd worden.

## SPECIFICATIES : G-MASTER GB2230HS

Afmeting	Categorie	22"
Lcd-scherm	Panel-technologie	TN
	Afmeting	Diagonaal: 21,5" (54,7cm)
	Pixelafstand	0,248mm H × 0,248mm V
	Helderheid	250cd/m <sup>2</sup> (Standaard)
	Contrastverhouding	1000 : 1 (Standaard), Verh. Contrast verrichting voorhanden
	Inkijkhoek	Rechts / links: 85° elk, Omhoog / Omlaag: 80° elk (Standaard)
	Reactietijd	0,8ms (Min, Grijs tot Grijs)
Aantal kleuren		Ongeveer 16,7M
Synchronisatiefrequentie		Analoog: Horizontaal: 30,0-83,0kHz, verticaal: 55-75Hz Digitaal: Horizontaal: 30,0-85,0kHz, verticaal: 55-75Hz
Optimaal resolutie		1920 × 1080, 2,1 MegaPixels
Max. ondersteunde resolutie		VGA: 1920 × 1080 60Hz HDMI: 1920 × 1080 75Hz DisplayPort: 1920 × 1080 75Hz
Ingangsaansluiting		VGA, HDMI, DisplayPort
Plug & Play		VESA DDC2B™
Ingang synchronisatiesignaal		Aparte sync:TTL, Positief of Negatief
Ingang videosignaal		Analoog: 0,7Vp-p (Standaard), 75Ω, Positief Digitaal: HDMI, DisplayPort
Ingang audio-aansluiting		ø 3.5mm mini jack (Stereo)
Ingang audiosignaal		Maximaal 1,0Vrms
Koptelefoon aansluiting		ø 3.5mm mini jack (Stereo)
Luidsprekers		1W × 2 (stereo luidsprekers)
Maximum schermformaat		476,6mm W × 268,1mm H / 18,8" W × 10,6" H
Stroombron		100-240VAC, 50/60Hz, 1,5A
Energieverbruik*		16W standaard, Standbymodus: 0,5W maximum
Afmetingen / gewicht		504,5 × 362,5 - 492,5 × 210,0mm / 19,9 × 14,3 - 19,4 × 8,3" (B×H×D), 4,7kg / 10,36lbs
Hoek		Kantelen : Omhoog: 22°, Omlaag: 5° Draaien : Links / Rechts: 45° elk Roteren : Met de klok mee / Tegen de klok in: 90° elk
Omgevingsvariabelen		Gebruik:   Temperatuur       5 tot 35°C / 41 tot 95°F Vochtigheidsgraad   10 tot 80% (geen condensatie) Opslag:    Temperatuur       -20 tot 60°C / -4 tot 140°F Vochtigheidsgraad   10 tot 70% (geen condensatie)
Goedkeuringen		CE, TÜV-Bauart, VCCI, EAC

**OPMERKING** \* Er is geen geluidsapparatuur aangesloten.

## SPECIFICATIES : G-MASTER G2230HS

Afmeting	Categorie	22"
Lcd-scherm	Panel-technologie	TN
	Afmeting	Diagonaal: 21,5" (54,7cm)
	Pixelafstand	0,248mm H × 0,248mm V
	Helderheid	250cd/m <sup>2</sup> (Standaard)
	Contrastverhouding	1000 : 1 (Standaard), Verh. Contrast verrichting voorhanden
	Inkijkhoek	Rechts / links: 85° elk, Omhoog / Omlaag: 80° elk (Standaard)
	Reactietijd	0,8ms (Min, Grijs tot Grijs)
Aantal kleuren	Ongeveer 16,7M	
Synchronisatiefrequentie	Analoog: Horizontaal: 30,0-83,0kHz, verticaal: 55-75Hz Digitaal: Horizontaal: 30,0-85,0kHz, verticaal: 55-75Hz	
Optimaal resolutie	1920 × 1080, 2,1 MegaPixels	
Max. ondersteunde resolutie	VGA: 1920 × 1080 60Hz HDMI: 1920 × 1080 75Hz DisplayPort: 1920 × 1080 75Hz	
Ingangsaansluiting	VGA, HDMI, DisplayPort	
Plug & Play	VESA DDC2B™	
Ingang synchronisatiesignaal	Aparte sync:TTL, Positief of Negatief	
Ingang videosignaal	Analoog: 0,7Vp-p (Standaard), 75Ω, Positief Digitaal: HDMI, DisplayPort	
Ingang audio-aansluiting	ø 3.5mm mini jack (Stereo)	
Ingang audiosignaal	Maximaal 1,0Vrms	
Koptelefoon aansluiting	ø 3.5mm mini jack (Stereo)	
Luidsprekers	1W × 2 (stereo luidsprekers)	
Maximum schermformaat	476,6mm W × 268,1mm H / 18,8" W × 10,6" H	
Stroombron	100-240VAC, 50/60Hz, 1,5A	
Energieverbruik*	16W standaard, Standbymodus: 0,5W maximum	
Afmetingen / gewicht	504,5 × 383,0 × 187,0mm / 19,9 × 15,1 × 7,4" (B×H×D), 3,1kg / 6,83lbs	
Kantelhoek	Omhoog: 22°, Omlaag: 5°	
Omgevingsvariabelen	Gebruik:   Temperatuur	5 tot 35°C / 41 tot 95°F
	Vochtigheidsgraad	10 tot 80% (geen condensatie)
	Opslag:    Temperatuur	-20 tot 60°C / -4 tot 140°F
	Vochtigheidsgraad	10 tot 70% (geen condensatie)
Goedkeuringen	CE, TÜV-Bauart, VCCI-B, EAC	

**OPMERKING** \* Er is geen geluidsapparatuur aangesloten.

## AFMETINGEN : G-MASTER GB2230HS

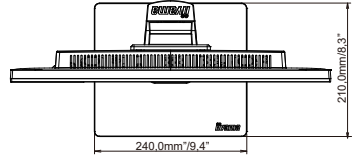
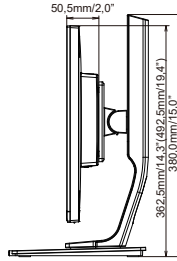
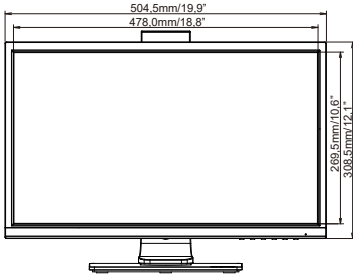

( ) : Maximum instellingsbereik

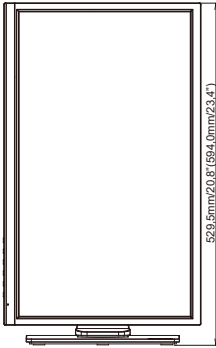

NEDERLANDS

## AFMETINGEN : G-MASTER G2230HS

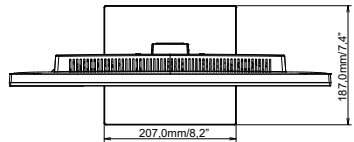
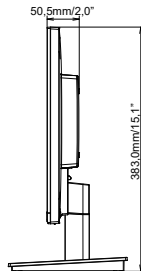
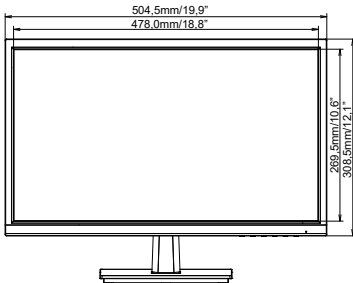



## ONDERSTEUNENDE TIMING

Videomodus	Horizontale frequentie	Verticale frequentie	Dot pitch
640 × 480	31,469kHz	59,940Hz	25,175MHz
800 × 600	37,879kHz	60,317Hz	40,000MHz
1024 × 768	48,363kHz	60,004Hz	65,000MHz
1280 × 1024	63,981kHz	60,020Hz	108,000MHz
1440 × 900	55,935kHz	59,887Hz	106,500MHz
1680 × 1050	65,290kHz	60,000Hz	146,250MHz
1920 × 1080	67,500kHz	60,000Hz	148,000MHz
	83,890kHz	74,970Hz	174,500MHz
640 × 350	31,469kHz	70,087Hz	25,175MHz
720 × 400	31,469kHz	70,087Hz	28,322MHz

\*1

\*2

\*2

**OPMERKING** \*1 Alleen HDMI/DisplayPort ingang.

\*2 Alleen Analooq ingang.