

MODE D'EMPLOI

ProLite

LCD Monitor

FRANÇAIS

ProLite T1633MC

Merci d'avoir choisi le moniteur LCD iiyama. Ce petit manuel contient toutes les informations nécessaires à l'utilisation du moniteur. Prière de le lire attentivement avant d'allumer le moniteur. Conserver ce manuel pour toute référence ultérieure.

DECLARATION DE CONFORMITE AU MARQUAGE CE

Ce moniteur LCD est conforme aux spécifications des directives CE/UE 2014/30/UE, aux directives EMC, les basses tensions 2014/35/UE, directives ErP 2009/125/CE et directives RoHS 2011/65/UE.

ATTENTION

Ce produit est de type 'A'. Dans le cadre d'une utilisation dans un environnement domestique, ce produit peut créer des interférences. Il est conseillé à l'utilisateur de prendre les mesures nécessaires.

IYAMA CORPORATION: Wijkerveerstraat 8, 2131 HA Hoofddorp, The Netherlands

Modèle No. : PLT1633M

-
- Nous nous réservons le droit de modifier les caractéristiques de nos produits sans préavis.
 - Toutes les marques de fabrique utilisées dans ce mode d'emploi appartiennent à leurs propriétaires respectifs.
 - Numéro d'enregistrement Eprel T1633MC-B1 : 403747

TABLE DES MATIERES

POUR VOTRE SECURITE.....	1
CONSIGNES DE SECURITE.....	1
REMARQUES SUR LES ECRANS A CRISTAUX LIQUIDES (LCD)...	3
SERVICE CLIENT.....	3
ENTRETIEN.....	3
AVANT D'UTILISER LE MONITEUR.....	4
FONCTIONS.....	4
VÉRIFICATION DU CONTENU DE L'EMBALLAGE.....	4
REMARQUES PARTICULIERES SUR LES DALLES TACTILES...	5
MONTAGE MURAL.....	5
ÉQUIPEMENT INTÉGRÉ.....	5
ASSEMBLAGE ET DÉMONTAGE DE LA SOCLE DU PIED.....	6
COMMANDES ET CONNECTEURS.....	7
CONNEXION DE VOTRE MONITEUR.....	8
AJUSTEMENT DEL'ANGLE DE VISION.....	9
MISE EN ROUTE DE L'ORDINATEUR.....	10
UTILISATION DU MONITEUR.....	13
MENU DES PARAMÈTRES DE RÉGLAGE.....	14
AJUSTEMENTS DE L'ÉCRAN.....	20
SYSTÈME VEILLE.....	23
DEPANNAGE.....	24
INFORMATIONS DE RECYCLAGE.....	25
ANNEXE.....	26
CARACTÉRISTIQUES TECHNIQUES : ProLite T1633MC-B1.....	26
DIMENSIONS.....	27
FRÉQUENCES DE SYNCHRONISATION.....	27



Nous recommandons le recyclage des produits usagés. Contacter votre revendeur ou le support iiyama. Des informations sur le recyclages sont disponibles sur le site Internet : <http://www.iiyama.com>.

POUR VOTRE SECURITE

CONSIGNES DE SECURITE

AVERTISSEMENT

MISE HORS TENSION DU MONITEUR EN CAS DE FONCTIONNEMENT ANORMAL

En cas de phénomène anormal tel que de la fumée, des bruits étranges ou de la vapeur, débranchez le moniteur et contactez immédiatement votre revendeur ou le service technique iiyama. Tout autre utilisation peut être dangereuse et peut engendrer un incendie ou un choc électrique.

NE JAMAIS OUVRIR LE BOITIER

Ce moniteur contient des circuits haute-tension. La dépose du boîtier peut vous exposer à des risques d'incendie ou de chocs électriques.

NE PAS INTRODUIRE D'OBJETS DANS LE MONITEUR

N'insérez pas d'objets solides ou liquides tel que de l'eau à l'intérieur du moniteur. En cas d'accident, débranchez votre moniteur immédiatement et contactez votre revendeur ou le service technique iiyama. L'utilisation du moniteur avec un objet logé à l'intérieur peut engendrer un incendie, un choc électrique ou des dommages.

INSTALLER LE MONITEUR SUR UNE SURFACE PLANE ET STABLE

Le moniteur peut blesser quelqu'un s'il tombe ou s'il est lancé.

NE PAS UTILISER SON MONITEUR PRES DE L'EAU

N'utilisez pas le moniteur à proximité d'un point d'eau pour éviter les éclaboussures, ou si de l'eau a été répandue dessus cela peut engendrer un incendie ou un choc électrique.

UTILISER LA TENSION SECTEUR SPECIFIEE

Assurez-vous que le moniteur fonctionne à la tension d'alimentation secteur spécifiée. L'utilisation d'une tension incorrecte occasionnera un mal fonctionnement et peut engendrer un incendie ou un choc électrique.

UTILISATION DE L'ADAPTATEUR SECTEUR ET DE SES ACCESSOIRES

Lorsque vous utilisez un adaptateur secteur non fourni en standard, cela peut générer de la fumée car le voltage ou la polarité serait différente du modèle initial.

NE PAS DEMONTER L'ADAPTATEUR SECTEUR

Démonter l'adaptateur secteur peut vous exposer à un incendie ou bien un choc électrique.

PROTECTION DES CABLES

Ne pas tirer ou plier les câbles d'alimentation et de signal. Ne pas poser le moniteur ou tout autre objet volumineux sur ces câbles. Des câbles endommagés peuvent engendrer un incendie ou un choc électrique.

CONDITIONS CLIMATIQUES DEFAVORABLES

Il est conseillé de ne pas utiliser le moniteur pendant un orage violent en raison des coupures répétées de courant pouvant entraîner des malfunctions. Il est également conseillé de ne pas toucher à la prise électrique dans ces conditions car elles peuvent engendrer des chocs électriques.

ATTENTION

INSTALLATION

Pour prévenir les risques d'incendie, de chocs électriques ou de dommages, installez votre moniteur à l'abri de variations brutales de températures et évitez les endroits humides, poussiéreux ou enfumés. Vous devrez également éviter d'exposer votre moniteur directement au soleil ou tout autre source lumineuse.

NE PAS PLACER LE MONITEUR DANS UNE POSITION DANGEREUSE

Le moniteur peut basculer et causer des blessures s'il n'est pas convenablement installé. Vous devez également vous assurer de ne pas placer d'objets lourds sur le moniteur, et qu'aucun câble ne soient accessibles à des enfants qui pourraient les tirer et se blesser avec.

MAINTENIR UNE BONNE VENTILATION

Le moniteur est équipé de fentes de ventilation. Veuillez à ne pas couvrir les fentes ou placer un objet trop proche afin d'éviter tout risque d'incendie. Pour assurer une circulation d'air suffisante, installez le moniteur à 10cm environ du mur. En enlevant le pied, les slots de ventilation à l'arrière du moniteur peuvent se bloquer. Ceci peut entraîner une surchauffe et provoquer un feu ou des dommages. Assurez-vous de bien laisser assez de ventilation en enlevant le pied. L'utilisation du moniteur lorsque celui-ci est posé sur sa partie avant, arrière ou retourné ou bien sur un tapis ou un matériau mou peut également entraîner des dommages.

DECONNECTEZ LES CABLES LORSQUE VOUS DEPLACEZ LE MONITEUR

Avant de déplacer le moniteur, désactivez la touche d'alimentation, débranchez le moniteur et assurez-vous que le câble vidéo est déconnecté. Si vous ne le déconnectez pas, cela peut engendrer un incendie et un choc électrique.

DEBRANCHEZ LE MONITEUR

Afin d'éviter les accidents, nous vous recommandons de débrancher votre moniteur s'il n'est pas utilisé pendant une longue période.

TOUJOURS DEBRANCHER LE MONITEUR EN TIRANT SUR LA PRISE

Pour déconnecter l'adaptateur secteur, le câble secteur ou le câble vidéo, tirez toujours par la prise. Ne jamais tirer par le câble, lui-même, car cela peut entraîner un incendie ou un choc électrique.

NE TOUCHEZ PAS LA PRISE AVEC DES MAINS HUMIDES

Si vous tirez ou insérez la prise avec des mains humides, vous risquez un choc électrique.

LORS DE L'INSTALLATION DU MONITEUR SUR VOTRE ORDINATEUR

Assurez-vous que l'ordinateur soit suffisamment robuste pour supporter le poids car cela pourrait engendrer des dommages à votre ordinateur.

REMARQUE POUR UN USAGE 24/7

Ce produit n'est pas spécifiquement conçu pour une utilisation 24/7 dans n'importe quel environnement.

AUTRES

RECOMMANDATIONS D'USAGE

Pour prévenir toute fatigue visuelle, n'utilisez pas le moniteur à contre-jour ou dans une pièce sombre. Pour un confort et une vision optimum, positionnez l'écran juste au dessous du niveau des yeux et à une distance de 40 à 60cm (16 à 24 pouces). En cas d'utilisation prolongée du moniteur, il est recommandé de respecter une pause de 10 minutes par heure car la lecture continue de l'écran peut entraîner une fatigue de l'oeil.

REMARQUES SUR LES ECRANS A CRISTAUX LIQUIDES (LCD)

Les symptômes suivants n'indiquent pas qu'il y a un problème, c'est normal:

- NOTEZ**
- Quand vous allumez le LCD pour la première fois, l'image peut être mal cadrée à l'écran suivant le type d'ordinateur que vous utilisez. Dans ce cas ajuster l'image correctement.
 - La luminosité peut être légèrement inégale selon la configuration de bureau utilisée.
 - En raison de la nature de l'écran LCD, une image rémanente de la précédente vue peut subsister après un nouvel affichage, si la même image a été affichée pendant des heures. Dans ce cas, l'affichage est rétabli lentement en changeant d'image ou en éteignant l'écran pendant des heures.

SERVICE CLIENT

- NOTEZ**
- Si vous devez retourner votre matériel et que vous ne possédez plus votre emballage d'origine, merci de contacter votre revendeur ou le service après-vente d'Iiyama pour conseil ou pour remplacer l'emballage.

ENTRETIEN

- AVERTISSEMENT**
- Si vous renversez n'importe quel objet solide ou liquide tel que de l'eau à l'intérieur du moniteur, débranchez immédiatement le câble d'alimentation et contactez votre revendeur ou le service technique Iiyama.

- NOTEZ**
- Pour protéger la surface de l'écran tactile, ne pas gratter ou frotter l'écran avec un objet dur.
 - Ne jamais utiliser de solvants suivants. Ceux-ci peuvent endommager le boîtier et la surface de l'écran tactile :
Nettoyant abrasif, cire, solvant acide ou alcalin
 - Le contact du boîtier avec un produit en caoutchouc ou en plastique pendant longtemps peut dégrader ou écailler sa peinture.

BOITIER Eliminer les tâches à l'aide d'un chiffon légèrement humide et d'un détergent doux, puis essuyer le boîtier à l'aide d'un chiffon sec et propre.

ECRAN TACTILE La surface de l'écran tactile peut être nettoyée avec un chiffon doux et propre, humidifié avec un nettoyant doux pour laver les vitres ou avec un mélange d'eau et d'alcool isopropylique dans la proportion 50/50.

AVANT D'UTILISER LE MONITEUR

FONCTIONS

- ◆ Résolutions prises en charge jusqu'à 1366 × 768
- ◆ Contraste élevé 500:1 (Typique)
Luminosité 300cd/m² (Typique), 255cd/m² (avec écran tactile)
- ◆ Réduct. lumière bleue
- ◆ Lissage numérique des caractères
- ◆ Configuration automatique
- ◆ Conforme au Plug & Play VESA DDC2B
Conforme à Windows® 7/8/8,1/10
- ◆ Fonction de Veille
- ◆ Conforme au standard de montage VESA (100mm x 100mm)
- ◆ Conforme au standard de IP54 (Seulement la face avant)
- ◆ Trou clé pour verrouillage de sécurité
- ◆ 10 points de contact

■ Environnement tactile sous Windows 7/8/8,1/10

Les applications tactiles de base peuvent fonctionner sous Windows 7/8/8,1/10. Cependant, leur fonctionnement et performance ne peuvent pas être garantis étant donné certaines limites qui sont déjà confirmées. Nous vous prions de prendre note de ces limitations.

VÉRIFICATION DU CONTENU DE L'EMBALLAGE

Les accessoires suivants sont inclus dans votre emballage. Vérifiez qu'ils sont inclus avec le moniteur. En cas d'élément absent ou endommagé, veuillez contacter votre revendeur local iiyama ou le bureau régional iiyama.

- | | |
|---------------------------------------|---------------------------------|
| ■ Adaptateur CA (Courant Alternatif)* | ■ Câble d'alimentation* |
| ■ Câble HDMI | ■ Câble DisplayPort |
| ■ Socle du pied | ■ Vis pour Socle du pied (4pcs) |
| ■ Cache câble | ■ Vis pour Cache câble (2pcs) |
| ■ Guide de sécurité | ■ Guide de démarrage rapide |

ATTENTION

- * 1. La puissance nominale du câble fourni est de 10A/125V. En cas d'utilisation à une tension supérieure, utiliser un câble d'alimentation ayant une puissance nominale de 10A/250V.
Cependant, Toutes garanties seront exclu pour tous problèmes ou dommages causés par un Câble d'alimentation non fournis par IIYAMA.
2. Alimentation électrique externe
Nom et type de Adaptateur CA :
ADPC1245, TPV ELECTRONICS(FUJIAN) CO., LTD.
3. Un câble d'alimentation supérieur ou égal à la Norme H05VVF, 3G, 0,75mm² doit être utilisé.

REMARQUES PARTICULIERES SUR LES DALLES TACTILES

Des dégâts permanents peuvent apparaitrent si vous utilisez des objets métalliques, pointus ou aiguisés, pour activer la zone tactile.

Ceci entrainera un refus systématique de prise sous garantie.

Nous recommandons d' utiliser un stylet en plastique (bout d' un diamètre supérieur ou égal à 0,8mm) ou bien directement avec son doigt.

MONTAGE MURAL

AVERTISSEMENT

Quand vous faites du montage mural, tenant compte de l'épaisseur de la base de montage, serrer les vis M4 (4 pièces) avec une longueur de 8mm pour serrer le moniteur. Si vous utilisez une vis de taille supérieure, un choc ou un dommage électrique peut se produire car il peut toucher certaines pièces électriques à l'intérieur du moniteur.

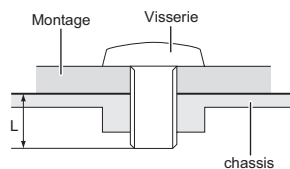

ÉQUIPEMENT INTÉGRÉ

AVERTISSEMENT

Ce produit n'a pas été conçu pour être utilisé dans un environnement à haute température.

Si le produit est placé dans un boîtier externe, vous devez assurer une ventilation suffisante pour maintenir la température adéquate à la spécification du produit.

ASSEMBLAGE ET DÉMONTAGE DE LA SOCLE DU PIED

- ATTENTION**
- Poser le moniteur sur une surface stable. Le moniteur peut causer des blessures ou des dégâts matériels en cas de chute.
 - Ne heurtez pas le moniteur, cela pourrait l'endommager.
 - Débrancher le moniteur avant le retrait du pied ou installation au mur pour éviter des chocs électriques voire des dommages.

<Installation>

- ① Placez d'abord un morceau de tissu doux sur la table pour éviter que le moniteur ne soit rayé. Placez le moniteur à plat sur la table, face vers le bas.
- ② Installez le socle sur le pied du moniteur.
- ③ Utilisez les vis de pouce fourni avec le moniteur pour fixer le socle avec le pied du moniteur.

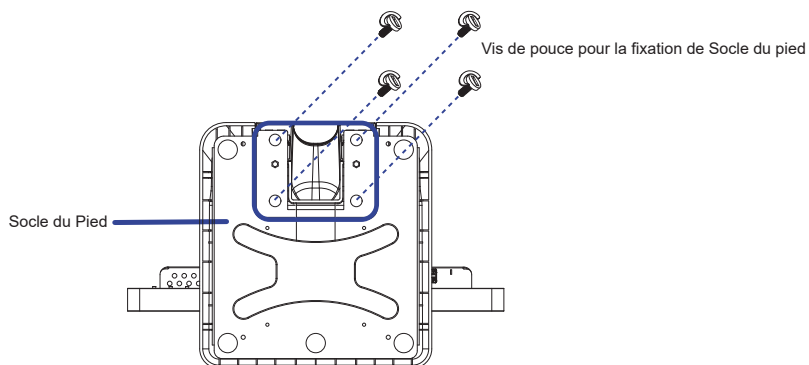

<Retrait>

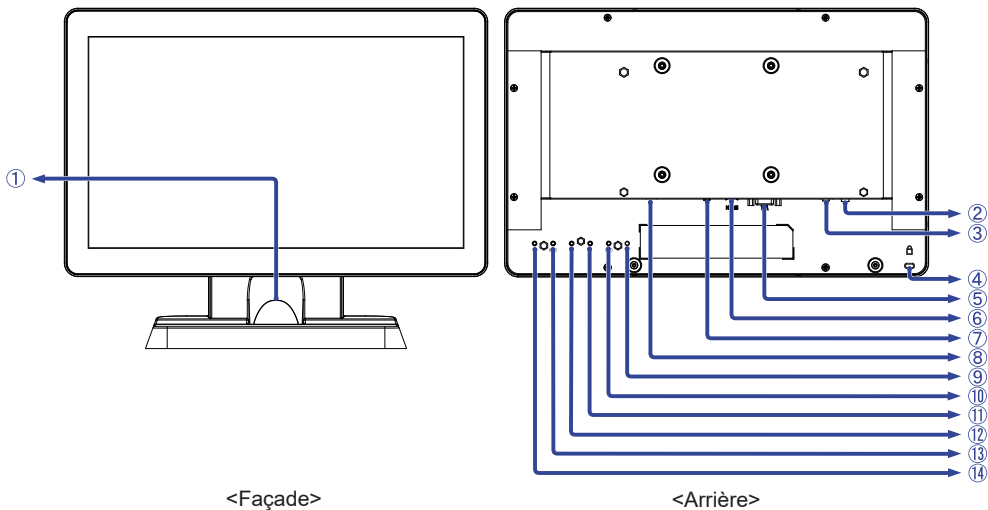

- ① Placez d'abord un morceau de tissu doux sur la table pour éviter que le moniteur ne soit rayé. Placez le moniteur à plat sur la table, face vers le bas.
- ② Enlevez les vis de pouce pour détacher le socle du pied du moniteur.

COMMANDES ET CONNECTEURS



<Façade>

<Arrière>

- ① Passage des câbles
- ② Connecteur USB en aval (USB : 5V, 500mA)
- ③ Connecteur USB en amont (USB)
- ④ Trou clé pour verrouillage de sécurité
- NOTEZ** Vous pouvez câbler un verrou de sécurité pour empêcher que le moniteur soit enlevé sans votre permission.
- ⑤ Connecteur de VGA (VGA)
- ⑥ Connecteur de HDMI (HDMI)
- ⑦ Connecteur de DisplayPort (DP)
- ⑧ Connecteur pour Adaptateur CA ( : Courant continu, DC-IN)
- ⑨ Voyant d'alimentation
- NOTEZ** Vert : Fonctionnement normal
Orange : Mode veille
- ⑩ Touche Auto / Sélection Entrée (AUTO) *
- ⑪ Touche - / Eco (-) *
- ⑫ Touche + / Réd. de lum. Bleue (+) *
- ⑬ Touche Menu (MENU)
- ⑭ Touche d'alimentation ()

* Vous pouvez éviter la page de Menu et afficher directement l'écran de réglage des options.

CONNEXION DE VOTRE MONITEUR

- ① Assurez-vous que l'ordinateur et le moniteur sont éteints.
- ② Connectez l'ordinateur au moniteur avec le câble de signal.
- ③ Branchez l'ordinateur au moniteur à l'aide du câble le câble USB.
- ④ Connectez le câble HDMI au moniteur et à l'appareil AV lorsque vous utilisez un équipement AV compatible avec une connexion HDMI.
- ⑤ Branchez le Câble d'alimentation au Adaptateur CA. Connectez le tout à votre moniteur, puis à votre prise électrique.
- ⑥ Allumez votre écran et votre ordinateur.

NOTEZ

- Assurez-vous que l'installation du bâtiment dispose d'un disjoncteur de 120/240V, 20A (maximum).
- Le câble de signal utilisé pour la connexion de l'ordinateur et du moniteur peut varier en fonction du type d'ordinateur utilisé. Une connexion incorrecte peut endommager sérieusement le moniteur et l'ordinateur. Le câble fourni avec le moniteur est un connecteur au standard. Si un câble spécial est requis, veuillez contacter votre revendeur local iiyama ou le bureau régional iiyama.
- S'assurer que les connecteurs du câble de signal sont correctement serrés.
- Le matériel connectable de Type A doit être connecté à la Prise de Terre.
- La prise doit être installée à proximité de l'équipement avec une accessibilité facile.

[Exemple de connexion]

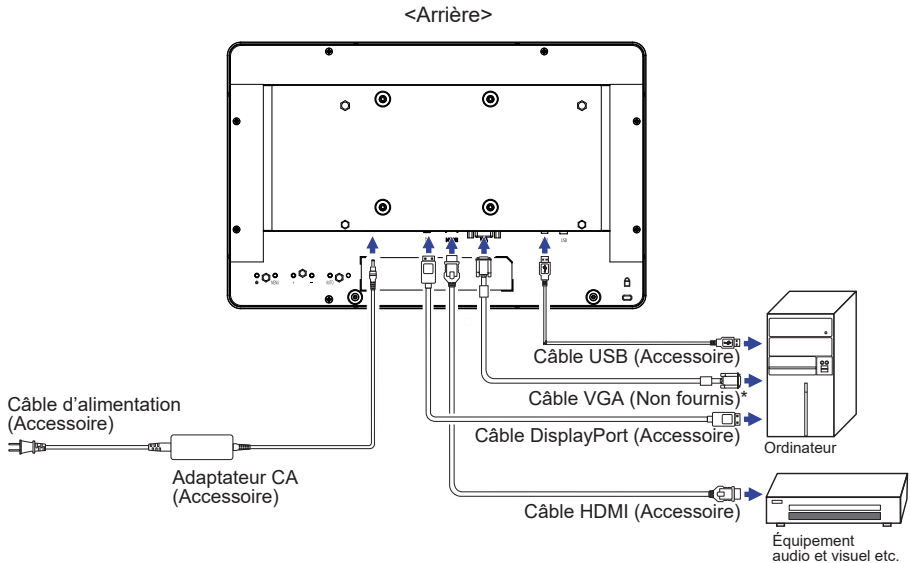

* Le câble VGA n'est pas fourni avec le moniteur. Si vous utilisez un câble VGA de basse qualité, il est possible que vous rencontriez des interférences electro-magnétiques. Veuillez contacter le service après vente iiyama dans votre pays, si vous souhaitez connecter votre moniteur via l'entrée VGA.

[Montage de Cache Câble]

Placez d'abord un morceau de tissu doux sur la table pour éviter que le moniteur soit rayé. Placez le moniteur à plat sur la table, face vers le bas.

- ① Comme indiqué à l'étape 1, connectez les câbles et placez-les dans le passage des câbles.
- ② Comme indiqué à l'étape 2, placez le cache câble et fixez-le fermement avec les vis à main.

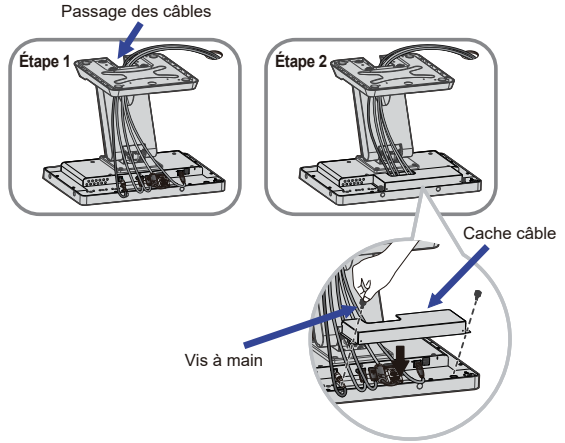

AJUSTEMENT DEL'ANGLE DE VISION

- Pour une visualisation optimale, il est recommandé de regarder le moniteur bien en face.
- Tenez le socle pour ne pas renverser le moniteur lorsque vous modifiez son orientation.
- Vous pouvez régler l'angle du moniteur jusqu'à 90 degrés vers le haut et 25 degrés vers le bas.

NOTEZ

- Ne pas toucher l'écran d'affichage au changement d'angle. Cela pourrait endommager ou casser l'écran.
- Une attention particulière est requise afin de ne pas vous coincer un doigt ou une main lors du changement d'angle.

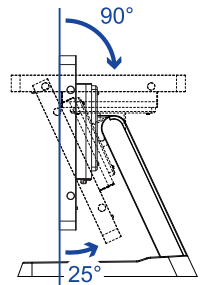
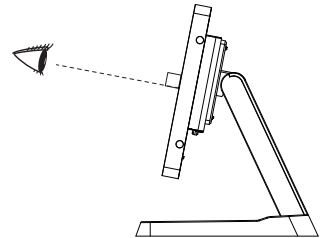

MISE EN ROUTE DE L'ORDINATEUR

■ Fréquences du signal

Passez aux fréquences souhaitées détaillées à la page 27 "FRÉQUENCES DE SYNCHRONISATION".

■ Plug & Play Windows Vista/7/8/8,1/10

Le LCD iiyama répond au standard VESA DDC2B. En connectant l'écran au DDC2B de votre ordinateur avec le câble qui vous a été fournie, le moniteur sera reconnu conforme au Plug and Play sous Windows Vista/7/8/8,1/10.

NOTEZ

■ Pour plus d'informations sur le téléchargement du pilote pour votre moniteur à écran tactile, veuillez vous connecter au site Web indiqué ci-dessus.

■ Les pilotes de moniteur ne sont pas nécessaires dans la plupart des cas sous les systèmes d'exploitation Macintosh ou Unix. Pour plus d'informations et conseils, veuillez contacter votre revendeur.

■ Procédure pour allumer l'équipement (ON)

Allumez votre moniteur en premier, ensuite allumez votre ordinateur.

■ Multi-Touch

Ce moniteur est conforme à la norme VESA DDC2B. (Compatible Plug & Play)

La fonction Multi-Touch fonctionne sur Windows7/8/8,1/10 en connectant le moniteur à un ordinateur compatible DDC2B avec le câble USB fourni.

■ Systèmes d'exploitation compatibles tactile :

Version Système d'exploitation (Windows)	Windows		
	Win 10	Win8/8,1	Win7
Types de contact supportés	Multi-touch		
Notez	Pilote Windows inbox (Pas besoin de pilote tactile)		

Version Système d'exploitation (Linux Distribution)	Android				Linux
	7,0	6,0	5,0 - 5,1	4,0 - 4,4	
Types de contact supportés	Multi-touch				
Version du noyau prise en charge	4,4	3,18	3,0 - 3,14		3,0 - 4,4
Notez	Pilote compatible Multi-touch				Pilote compatible Multi-touch pour la plupart des versions 3,0 supérieures au noyau

Version Système d'exploitation (Mac OS)	Mac OS			
	10,9 (Mavericks)	10,10 (Yosemite)	10,11 (El Capitan)	10,12 (Sierra) 10,13 (High Sierra)
Types de contact supportés	Single-touch			
Notez	<p>Similaire à à l'utilisation tactile Apple : 2- gestion via le doigt : Zoom in/out, "swipe" 4- gestion via le doigt : Bureau visible</p>	<p>Similaire à à l'utilisation tactile Apple : 2- gestion via le doigt : Zoom in/out, "swipe" 4- gestion via le doigt : Bureau visible</p> <p>Notre Equipe Technique vous fournira le driver ainsi que le Manuel d'Utilisation.</p>	<p>Similaire à à l'utilisation tactile Apple : 2- gestion via le doigt : Zoom in/out, "swipe" 4- gestion via le doigt : Bureau visible</p> <p>Notre Equipe Technique vous fournira le driver ainsi que le Manuel d'Utilisation.</p>	<p>Notre Equipe Technique vous fournira le driver ainsi que le Manuel d'Utilisation.</p>

■ Appuyez sur Paramètres d'entrée en mode double écran.

① Connectez d'abord le moniteur principal à l'ordinateur.

Définissez le Panneau de configuration > Matériel et audio > Paramètres du Tablet PC > Affichage > Configuration.

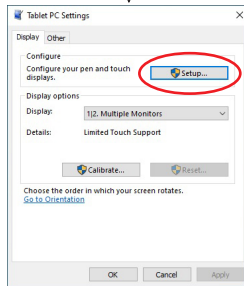
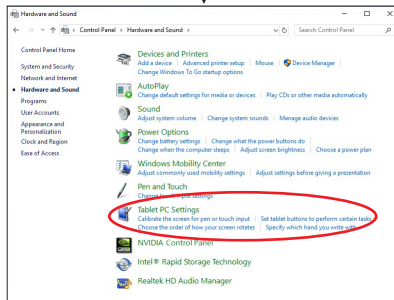
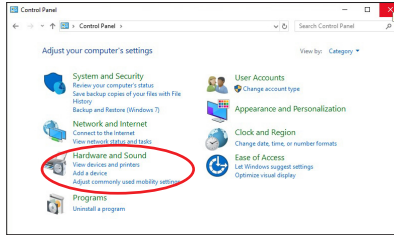

Le message suivant apparaîtra à l'écran. Veuillez suivre les instructions.

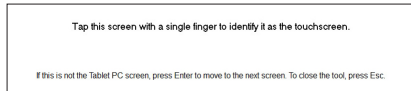

② Après le réglage du premier moniteur, connectez un deuxième moniteur et effectuez la configuration de la même manière que pour le premier.

NOTEZ Les moniteurs fonctionnent en mode double écran, le contrôle tactile n'est pas pris en charge sur deux moniteurs en même temps.

Le contrôle tactile ne peut être effectué que sur un seul moniteur.

UTILISATION DU MONITEUR

Le LCD iiyama est réglé à l'usine avec une fréquence de synchronisation figurant à la page 27 afin de donner la meilleure image. Vous pouvez également ajuster la position de l'image comme vous le souhaitez en suivant le mode opératoire ci-dessous. Pour plus de détails voir page 20, AJUSTEMENTS DE L'ÉCRAN .

- 1 Appuyez la touche MENU pour afficher les réglages à l'écran. Des pages additionnelles au Menu peuvent être visualisées en utilisant les touches + / -.

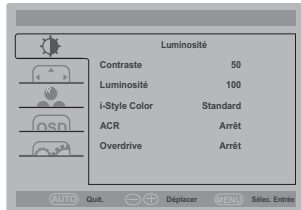

- 2 Sélectionnez la page de menu où se trouve l'icône de l'ajustement désiré. Appuyez la touche MENU. Utilisez ensuite les touches + / - pour mettre en surbrillance l'icône du réglage souhaité.
- 3 Appuyez la touche MENU à nouveau. Utilisez ensuite les touches + / - pour effectuer les ajustements ou réglages appropriés.
- 4 Appuyez la touche AUTO pour quitter le menu, et les réglages que vous venez de faire seront automatiquement enregistrés.

Par exemple, pour corriger la position verticale, sélectionnez l'élément Config. D'image du Menu, puis appuyez la touche MENU. Puis, sélectionnez Position-V en utilisant les touches + / -.

Une page d'ajustement apparaît après l'appui sur la touche MENU. Utilisez ensuite les touches + / - pour corriger la position verticale. La position verticale de l'image entière doit changer pendant que vous effectuez l'opération.

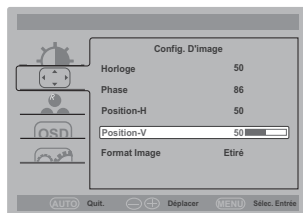

Appuyez la touche AUTO pour finir et les modifications sont enregistrées en mémoire.

NOTEZ

- Lorsque l'utilisation des touches est abandonnée pendant l'ajustement, la fenêtre OSD disparaît après le délai défini pour la Durée OSD. La touche AUTO peut également être utilisée pour fermer rapidement la fenêtre OSD.
- Les données de réglage sont automatiquement enregistrées en mémoire lorsque la fenêtre OSD disparaît. Évitez d'éteindre le moniteur pendant l'utilisation du Menu.
- Les ajustements pour Position-H / -V Horloge et Phase sont enregistrés pour chaque fréquence de signal. À l'exception de ces ajustements, tous les autres ajustements n'ont qu'un seul réglage qui s'applique sur toutes les fréquences de signal.

MENU DES PARAMÈTRES DE RÉGLAGE

Luminosité Luminance

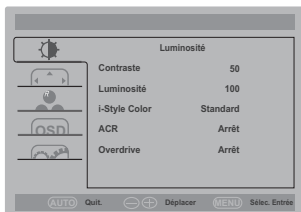

Ajustement	Problème / Option	Touche correspondante
Contraste Contrast	Trop terne Trop intense	
Luminosité *1 Brightness	Trop sombre Trop clair	
i-Style Color *2 i-Style Color	Standard Standard	Pour l'environnement de fenêtre général et le réglage par défaut du moniteur.
	Text Text	Pour l'édition de texte et l'affichage en environnement de traitement de texte.
	Internet Internet	Pour l'environnement d'Internet.
	Jeu Game	Pour l'environnement de jeu de PC.
	Film Movie	Pour l'environnement de film et de vidéo.
	Sport Sports	Pour l'environnement de sport.
ACR Adv. Contrast	Arrêt Off	Ratio de Contraste Typique.
	Marche On	Augmentation du Réglage de Ratio de Contraste.
<p>NOTEZ La fonction ACR ajuste la luminosité de l'image et augmente la ratio de contraste durant les phases d'images animées. La Contraste, Luminosité, Couleur, Eco, i-Style Color et Régl. de lum. Bleue ne peuvent pas être ajustés et sélectionnés lorsque la fonction ACR est activée.</p>		
Overdrive *3 Overdrive	Arrêt Off / -2 / -1 / 0 / +1 / +2 Il améliorera le temps de réponse de niveau gris du panneau d'affichage à cristaux liquides. Un niveau plus élevé a comme conséquence un plus rapide le temps de réponse.	

*1 Ajustez la luminosité quand vous utilisez le moniteur dans une pièce sombre et que vous sentez que l'écran est trop lumineux. La Luminosité sont désactivés lorsque Eco a été sélectionné.









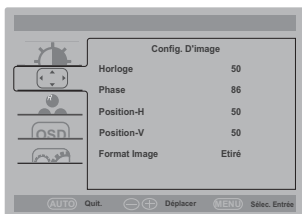













*2 La i-Style Color ne peuvent pas être ajustés et sélectionnés lorsque la fonction Régl. de lum. Bleue est activée.

*3 Quand l'Overdrive est activé, un certain niveau de conservation d'image sera causé.



Config. D'image Image Setup



Ajustement	Problème / Option	Touche correspondante
Horloge* ^{1,2} Clock	 Trop étroite  Trop large	   
Phase* ^{1,2} Phase	Pour corriger le scintillement des caractères ou des lignes	   
Position-H* ² H. Position	 Trop à gauche  Trop à droite	   
Position-V* ² V. Position	 Trop basse  Trop haute	   
Format Image Aspect Ratio	Etiré Full L'image se dimensionne pleine écran. Aspect Aspect Etire l'image tout en gradant les proportions à l'écran.	

*¹ Se reporter à la section AJUSTEMENTS DE L'ECRAN page 20.

*² Entrée analogique seulement.



Couleur * Color Temp.

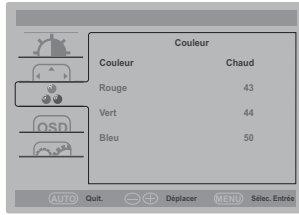

Ajustement	Problème / Option		Touche correspondante
Couleur Color Temp.	Froid Cool		
	Normal Normal		
	Chaud Warm		
	sRGB sRGB		
	Utilisateur User	Rouge Red Vert Green Bleu Blue	Trop faible Trop fort
NOTEZ	<ul style="list-style-type: none"> ■ sRGB est un standard international qui définit et unifie l'apparence des écarts de couleur entre équipements. ■ Vous ne pouvez pas ajuster le Contraste, Luminosité, i-Style Color et Eco sous le mode sRGB parce que ces paramètres sont verrouillés. 		

* La Couleur ne peut pas être ajustée et sélectionnée lorsque la fonction Régl. de lum. Bleue est activée.



Réglage OSD OSD Setup

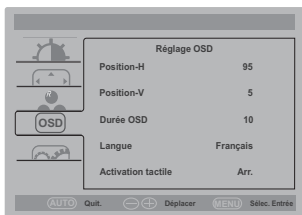

Ajustement	Problème / Option		Touche correspondante	
Position-H H. Position	OSD trop à gauche OSD trop à droite		○ ○	
Position-V V. Position	OSD trop basse OSD trop haute		○ ○	
Durée OSD Timeout	Vous pouvez régler la durée d'affichage de l'OSD entre 5 et 100 secondes.		○ ○	
Langue Language	English	Anglais	Italiano	Italien
	Français	Français	Čeština	Tchèque
	Español	Espagnol	Nederlands	Néerlandais
	Português	Portugais	Polski	Polonais
	Русский	Russe	日本語	Japonais
	Deutsch	Allemand		
Activation tactile Touch Wake Up	Arrêt Off	La Activation tactile est éteinte.		
	Marche On	Fonction tactile et le concentrateur USB sont toujours opérationnels lorsque l'écran est en mode veille.		

Extra Extra

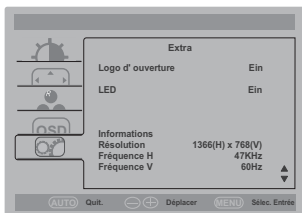
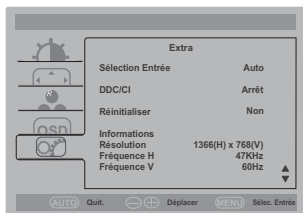

Ajustement	Problème / Option	
Sélection Entrée Input Select Direct	Auto	Choisir l'Entrée du Signal automatiquement.
	VGA	Sélectionnez l'entrée VGA.
	HDMI	Sélectionnez l'entrée HDMI.
	DP	Sélectionnez l'entrée DisplayPort.
DDC/CI DDC/CI	Arrêt Off	Le DDC/CI est éteint.
	Marche On	Le DDC/CI est activé.
Réinitialiser Reset	Oui Yes	Les données pré-réglées à l'usine sont restaurées.
	Non No	Retourne au Menu.
Informations Information	Affiche les informations sur le signal d'entrée actuel de la carte graphique dans votre ordinateur. NOTEZ Consultez le guide d'utilisation de votre carte graphique pour plus d'informations sur le changement de la résolution et de la vitesse de rafraîchissement.	
Logo d' ouverture Opening Logo	Arrêt Off	Le logo IYAMA n'apparaît plus lorsque le moniteur est allumé.
	Marche On	Le logo IYAMA est affiché lorsque le moniteur est allumé.
LED LED	Arrêt Off	La Voyant d'alimentation est éteinte.
	Marche On	La Voyant d'alimentation est allumée.
NOTEZ	Eteignez le Voyant d'alimentation si la lumière vous dérange.	

Direct

Vous pouvez éviter la page de Menu et afficher directement l'écran de réglage des options par la manipulation suivante.

- Sélection Entrée: Appuyez la touche AUTO lorsque le Menu n'est pas affiché.

Direct

Vous pouvez éviter la page de Menu et afficher directement l'écran de réglage des options par la manipulation suivante.

- Réglage Auto * : Appuyez et maintenez la touche AUTO durant 2 à 3 secondes lorsque le menu n'est pas affiché.
Entrée analogique seulement Ajustement de Position-H / -V, Horloge et Phase automatiquement.

* Pour les meilleurs résultats, utilisez Mise Au Point avec la mire d'ajustement. Voir la section AJUSTEMENTS DE L'ÉCRAN page 20.

- Eco * : Appuyez la touche – lorsque le Menu n'est pas affiché.
Arrêt : Normal
Mode1 : La luminosité du back-light (Retro éclairage) est réduite.
Mode2 : La luminosité du back-light (Retro éclairage) est réduite plus qu'en 1.
Mode3 : La luminosité du back-light (Retro éclairage) est réduite plus qu'en 2.

* Eco n'est désactivés lorsque i-Style Color, ACR ou Couleur sRGB a été sélectionné.

- Réd. de lum. Bleue * : Appuyez la touche + lorsque le Menu n'est pas affiché.
Arrêt : Normal
Mode1 : La lumière bleu est réduite.
Mode2 : La lumière bleu est réduite plus que dans le mode 1.
Mode3 : La lumière bleu est réduite plus que dans le mode 2.

* Réd. de lum. Bleue n'est désactivés lorsque i-Style Color ou Couleur sRGB a été sélectionné.

- Mode Verrouillage :

<OSD>

Restez appuyé sur la touche MENU et allumez votre moniteur lorsque celui-ci est éteint, cela vous permettra de verrouiller / déverrouiller la fonction de l'OSD.

<POWER / OSD>

Appuyez et maintenez la touche MENU durant 10 secondes lorsque le menu n'est pas affiché pour verrouiller / déverrouiller la fonction de "Touche d'alimentation, OSD".

AJUSTEMENTS DE L'ÉCRAN

Ajustez l'image en suivant la procédure ci-dessous pour obtenir l'image désirée quand l'entrée analogique est sélectionnée.

- Les différents calibrages de l'écran sont décrits dans ce manuel pour permettre de régler la position de l'image, minimaliser le scintillement et ajuster la netteté afin d'adapter l'affichage au type d'ordinateur que vous utilisez.
- Le moniteur a été conçu pour donner la meilleure performance à une résolution de 1366 x 768, mais ne peut pas fournir les meilleures résolutions à moins de 1366 x 768, car l'image est automatiquement étirée pour remplir l'écran. Cette résolution est recommandée en utilisation normale.
- L'affichage de texte ou des lignes sera flou ou irrégulier en épaisseur quand l'image est étirée, ce qui est dû au processus de l'élargissement de l'écran.
- Il est préférable d'ajuster la position et la fréquence de l'image avec les commandes du moniteur plutôt qu'avec les logiciels ou les outils de l'ordinateur.
- Procédez aux ajustements après au moins 30 minutes de travail du moniteur.
- Des réglages supplémentaires peuvent être nécessaires après l'ajustement automatique selon la résolution ou la fréquence de signal utilisée.
- L'ajustement automatique peut ne pas fonctionner correctement quand l'image affichée est autre que la mire d'ajustement de l'écran. Dans ce cas, un réglage manuel est nécessaire.

L'écran peut être ajusté de deux manières : soit par ajustement automatique de la position, de la Horloge et l'Phase, soit par ajustement manuel de chaque de ces fonctions.

Effectuez l'ajustement automatique en premier lorsque le moniteur est connecté à un nouvel ordinateur ou lorsque la résolution a été changée. Si l'écran est flou ou scintille, ou l'image n'est pas cadrée correctement à l'écran après l'ajustement automatique – un cadrage manuel est nécessaire. Les deux réglages devraient être faits à l'aide de la mire d'ajustement de l'écran (Test.bmp) que l'on peut télécharger depuis le site Web iiyama (<http://www.iiyama.com>).

Ajustez l'affichage en suivant la procédure ci-dessous pour obtenir l'image désirée. Ce manuel explique comment effectuer les réglages sous Windows® OS.

- ① **Affichez l'image à la résolution optimale.**
- ② **Ouvrez le Test.bmp (mire d'ajustement de l'écran) comme papier peint.**

NOTEZ

- Consultez la documentation appropriée pour le faire.
- Positionnez bien la mire au centre dans la boîte de dialogue des paramètres du papier peint.

[Mire d'ajustement]

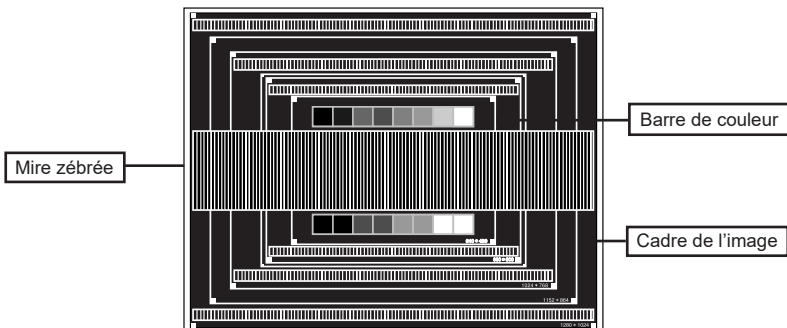

- ③ Appuyez sur la touche AUTO durant 2 à 3 secondes. (Réglage Auto)
- ④ Ajustez l'image manuellement en suivant les instructions ci-dessous lorsque l'écran est flou ou scintille, ou bien l'image n'est pas cadrée correctement après un Réglage Auto.
- ⑤ Ajustez la Position-V de sorte que le haut et le bas de l'image soient bien cadrés à l'écran.

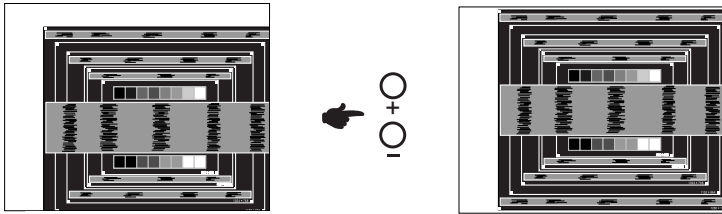

- ⑥ 1) Ajustez la Position-H de sorte que le côté gauche de l'écran soit sur le bord gauche de l'écran.

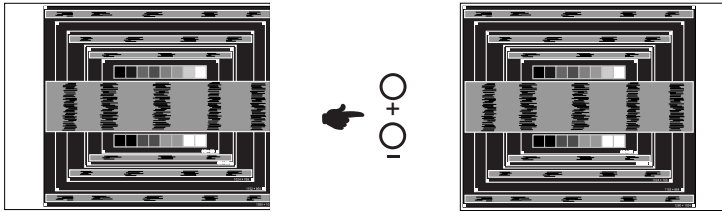

- 2) Etirez le côté droit de l'écran vers le bord droit de l'écran en réglant la Horloge.

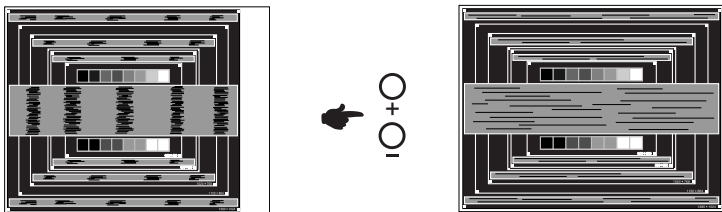

- NOTEZ**
- Quand la partie gauche de l'image s'éloigne du côté gauche de l'écran pendant l'ajustement de la Horloge, revenez aux étapes 1) et 2).
 - Une autre manière de faire le réglage de la Horloge est d'ajuster les motifs zébrés verticaux de la mire.
 - L'image peut scintiller pendant l'ajustement de la Horloge, la Position-H et la Position-V.
 - Dans le cas où l'image serait plus grande ou plus petite que la zone d'affichage après le réglage de la Horloge, répétez les étapes à partir de l'étape ③.

- ⑦ Ajustez l'Phase e pour corriger les perturbations horizontales, le scintillement ou la netteté en utilisant la mire d'ajustement.

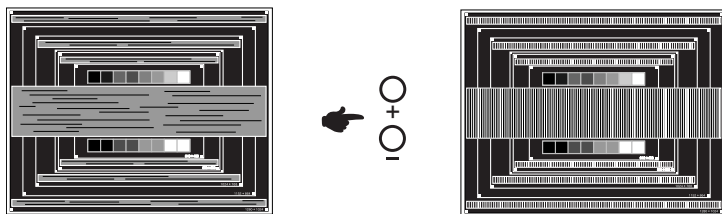

- NOTEZ** ■ En cas d'un fort scintillement ou d'un manque de netteté sur une partie de l'écran, répétez les étapes ⑥ et ⑦ car l'ajustement de la Horloge peut ne pas avoir été effectué correctement.
- Réglez la Position-H si la position horizontale s'est déplacée pendant le réglage de l'Phase.

- ⑧ Réglez la Luminosité et la Couleur pour obtenir l'image souhaitée après avoir complété le calibrage de la Horloge et de l'Phase.
Une fois les réglages terminés, remettez votre papier peint favori.

SYSTÈME VEILLE

Ce produit dispose de la fonction veille. Lorsqu'il est activé, il permet de réduire automatiquement la consommation d'énergie du moniteur lorsque l'ordinateur ne fonctionne pas de manière active.

Il existe un mode veille disponible comme décrit ci-dessous. La fonction veille, y compris les réglages des minuteurs, est configurée par le système d'exploitation. Consultez le manuel de votre système d'exploitation pour des informations sur cette configuration.

■ Mode veille

Quand le signal vidéo de l'ordinateur sont inactifs, le moniteur entre en mode veille, ce qui réduit la consommation électrique à moins de 1,5W*. L'écran devient noir, et le voyant d'alimentation devient orange. À partir du mode veille, l'image réapparaît après quelques secondes soit en touchant de nouveau le clavier ou la souris.

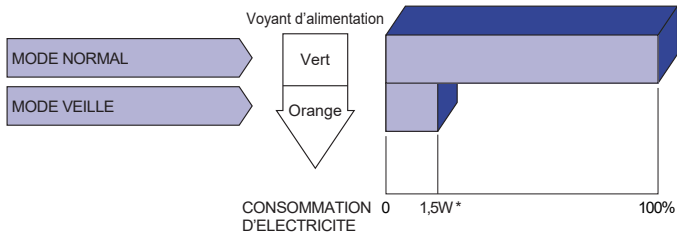

* Lorsque les périphériques USB ne sont pas connectés.

DEPANNAGE

En cas de dysfonctionnement du moniteur, procéder dans l'ordre aux contrôles suivants.

1. Effectuer les réglages décrits à la section UTILISATION DU MONITEUR en fonction du problème rencontré. Si le moniteur n'affiche pas d'image, allez à l'étape 2.
2. Se reporter aux tableaux suivants si l'on ne trouve pas la fonction de réglage correspondante à la section UTILISATION DU MONITEUR ou si le problème persiste.
3. Si vous recontrez un problème qui n'est pas décrit dans les tableaux ou qui ne peut pas être corrigé en utilisant les tableaux, cessez d'utiliser le moniteur et contactez votre revendeur ou le service technique iiyama pour plus d'assistance.

Problème

Contrôle

- | | |
|---|--|
| ① L'image n'apparaît pas.
(Le voyant d'alimentation ne s'allume pas) | <input type="checkbox"/> L'adaptateur CA est fermement tenu à son connecteur. |
| | <input type="checkbox"/> Le câble d'alimentation est fermement branché dans l'emplacement du boîtier d'alimentation. |
| | <input type="checkbox"/> Le câble d'alimentation est-il correctement branché ? |
| | <input type="checkbox"/> L'interrupteur marche-arrêt est-il sur ON ? |
| | <input type="checkbox"/> Vérifier à l'aide d'un autre appareil que la prise secteur fonctionne. |
| (Le voyant d'alimentation est vert) | <input type="checkbox"/> Si l'économiseur d'écran est activé, toucher la souris ou l'écran. |
| | <input type="checkbox"/> Augmenter le Contraste et/ou la Luminosité. |
| | <input type="checkbox"/> L'ordinateur est-il allumé ? |
| | <input type="checkbox"/> Le câble de signal est-il correctement branché ? |
| | <input type="checkbox"/> Les paramètres des signaux de l'ordinateur sont-ils dans la plage de valeurs du moniteur ? |
| (Le voyant d'alimentation est orange) | <input type="checkbox"/> Si le moniteur est en mode veille, toucher la souris ou l'écran. |
| | <input type="checkbox"/> L'ordinateur est-il allumé ? |
| | <input type="checkbox"/> Le câble de signal est-il correctement branché ? |
| | <input type="checkbox"/> Les paramètres des signaux de l'ordinateur sont-ils dans la plage de valeurs du moniteur ? |
| ② L'écran n'est pas synchronisé. | <input type="checkbox"/> Le câble de signal est-il correctement branché ? |
| | <input type="checkbox"/> Les paramètres des signaux de l'ordinateur sont-ils dans la plage de valeurs du moniteur ? |
| ③ L'écran n'est pas centré. | <input type="checkbox"/> Les paramètres des signaux de l'ordinateur sont-ils dans la plage de valeurs du moniteur ? |
| ④ L'écran est trop lumineux ou trop sombre. | <input type="checkbox"/> Le niveau de sortie vidéo de l'ordinateur est-il dans la plage de valeurs du moniteur ? |
| ⑤ L'écran tremble. | <input type="checkbox"/> La tension d'alimentation est-elle dans la plage de valeurs du moniteur ? |
| | <input type="checkbox"/> Les paramètres des signaux de l'ordinateur sont-ils dans la plage de valeurs du moniteur ? |
| ⑥ L'écran tactile ne répond pas. | <input type="checkbox"/> Avez-vous vérifié que le câble USB est bien connecté à sa fiche ? |
| | <input type="checkbox"/> Avez-vous vérifié que le pilote est bien installé ? |
| ⑦ Aucune action au toucher (pas de changement de position) | <input type="checkbox"/> Avez-vous vérifié que la fonction de calibration a été installée convenablement ? |

INFORMATIONS DE RECYCLAGE

Pour une meilleure protection de l'environnement svp ne disposez pas votre moniteur.
Veuillez visiter notre site Web : www.iiyama.com pour la réutilisation de moniteur.

ANNEXE

Design et spécifications techniques peuvent être sujets à modifications, sans préavis.

CARACTÉRISTIQUES TECHNIQUES : ProLite T1633MC-B1

Ecran Tactile	Système d'affichage	Technologie capacitive projetée 10pt Tactile
	La transmission de la lumière	85%
	Système de Communication	USB
Catégorie de taille		15,6"
Panneau LCD	La technologie des panneaux	TN
	Taille	Diagonale : 15,6" (39,5cm)
	Taille du point	0,252mm H × 0,252mm V
	Luminosité	300cd/m ² (Typique), 255cd/m ² (Avec Ecran tactile)
	Rapport de contraste	500 : 1 (Typique)
	Angle de vue	Horizontal: 160 degrés, Vertical: 160 degrés (Typique)
	Temps de réponse	10ms (Gris au Gris, Typique), 6ms (Gris au Gris, par Overdrive)
Couleurs affichées		Environ 16,7 millions
Fréquence de synchronisation		Horizontale : 31,4-60,3kHz, Verticale : 56-75Hz
Résolution maximale		1366 × 768, 1,0 Mégapixel
Connecteur d'entrée		VGA, HDMI, DisplayPort
USB Standard		USB2,0 (DC5V, 500mA)
Signal de synchronisation en entrée		Sync. séparée : TTL, positif ou négatif
Signal vidéo en entrée		Analogique : 0,7Vp-p (standard), 75Ω, positif Digital: HDMI, DisplayPort
Taille d'écran maximale		344,2mm L × 193,6mm H / 13,6" L × 7,6" H
Alimentation		12VDC, 3,75A
Boîtier externe d'alimentation électrique (Accessoire)		Entrée : 100-240VAC, 50-60Hz
Puissance absorbée*1		13,5W typique Mode veille : 1,5W maximum, Mode éteint : 0,3W maximum
Dimensions / Poids net		389,0 × 312,5 × 254,0mm / 15,3 × 12,3 × 10,0 " (L×H×P) 4,5kg / 9,9lbs (Adaptateur CA non compris)
Angle d'inclinaison		Haut : 90 degrés, Bas : 25 degrés
Conditions de fonctionnement		Utilisation : Température 0 à 40°C / 32 à 104°F Humidité 20 à 80% (sans condensation) Stockage : Température -20 à 60°C / -4 à 140°F Humidité 10 à 90% (sans condensation)
Homologation		CE, UKCA, TÜV-Bauart, EAC, IP54*2

NOTEZ *1 Lorsque les périphériques USB ne sont pas connectés.

*2 Conforme au standard de IP54 : Seulement la face avant

DIMENSIONS

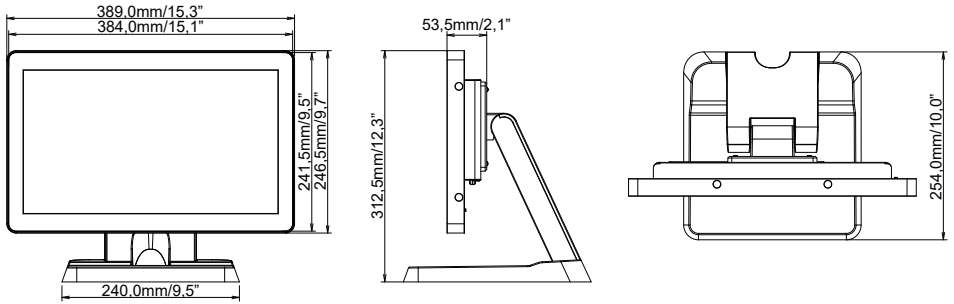

FRÉQUENCES DE SYNCHRONISATION

Mode video	Fréquence horizontale	Fréquence verticale	Horloge à points
640 × 480	31,469kHz	59,940Hz	25,175MHz
	37,500kHz	75,000Hz	31,500MHz
	37,861kHz	72,809Hz	31,500MHz
800 × 600	35,156kHz	56,250Hz	36,000MHz
	37,879kHz	60,317Hz	40,000MHz
	46,875kHz	75,000Hz	49,500MHz
	48,077kHz	72,188Hz	50,000MHz
1024 × 768	48,363kHz	60,004Hz	65,000MHz
	56,476kHz	70,069Hz	75,000MHz
	60,023kHz	75,029Hz	78,750MHz
1280 × 768	47,776kHz	59,870Hz	79,500MHz
1366 × 768	47,712kHz	59,790Hz	85,500MHz