



Gebruikershandleiding

© Copyright 2017 HP Development Company, L.P.

HDMI, het HDMI-logo en High-Definition Multimedia Interface zijn handelsmerken of gedeponeerde handelsmerken van HDMI Licensing LLC. Windows is een gedeponeerd handelsmerk of een handelsmerk van Microsoft Corporation in de Verenigde Staten en/of andere landen.

De bijgevoegde informatie kan zonder aankondiging worden veranderd. De enige garanties die gelden voor HP-producten en -diensten zijn de garanties die worden beschreven in de garantievoorwaarden behorende bij deze producten en diensten. Aan de informatie in deze publicatie kunnen geen aanvullende rechten worden ontleend. HP is niet aansprakelijk voor technische fouten, drukfouten of weglatingen in deze publicatie.

Kennisgeving van product





In deze handleiding worden de voorzieningen beschreven die op de meeste modellen beschikbaar zijn. Sommige functies zijn mogelijk niet beschikbaar op uw product. Voor de meest recente gebruikershandleiding gaat u naar <http://www.hp.com/support>. Selecteer **Mijn product zoeken** en volg de instructies op het scherm.

Eerste editie: juli 2017

Artikelnummer van dit document: 928781-331

Over deze handleiding

Deze gids geeft informatie over opties van de monitor, het instellen van de monitor, en technische specificaties.

-
-  **WAARSCHUWING!** Duidt een gevaarlijke situatie aan die **kan** resulteren in overlijden of ernstig letsel wanneer dit gevaar niet vermeden wordt.
 -  **VOORZICHTIG:** Duidt een gevaarlijke situatie aan die **kan** resulteren in licht of matig letsel wanneer dit gevaar niet vermeden wordt.
 -  **BELANGRIJK:** Geeft informatie aan die als belangrijk maar niet mogelijk gevaar-gerelateerd is (bijvoorbeeld berichten over schade aan eigendommen). Een kennisgeving waarschuwt de gebruiker dat het niet precies zoals beschreven opvolgen van een procedure kan leiden tot verlies van gegevens of schade aan hardware of software. Bevat ook belangrijke informatie voor de uitleg van een concept of voor het voltooien van een taak.
 -  **OPMERKING:** Bevat extra informatie om belangrijke punten uit de hoofdtekst te benadrukken of aan te vullen.
 -  **TIP:** Biedt handige tips voor het voltooien van een taak.
-



Dit product bevat technologie voor HDMI.

Inhoudsopgave

1 Aan de slag	1
Belangrijke veiligheidsinformatie	1
Eigenschappen en onderdelen van het product	2
Eigenschappen	2
Componenten aan de achterkant en zijkant	3
De monitor installeren	4
De monitorstandaard bevestigen	4
De kabels aansluiten	4
USB-apparaten aansluiten	8
De instellingen van de monitor aanpassen	9
Het aanzetten van de monitor	10
HP-beleid betreffende watermerk- en beeldinbranding	11
De monitorstandaard verwijderen	12
De monitorkop bevestigen	13
Een beveiligingskabel installeren	14
2 De monitor gebruiken	15
Software en hulpprogramma's	15
Het informatiebestand	15
Het Image Color Matching (kleurenegalisatie)-bestand	15
Het schermmenu gebruiken	15
De functieknoppen toewijzen	16
Een snellere reactietijd kiezen	17
De 'low blue light'-modus selecteren	17
Picture-in-Picture (PIP) en Picture-beside-Picture (PBP) gebruiken	18
DisplayPort-multistreaming	18
Automatische slaapstand gebruiken	19
3 Ondersteuning en problemen oplossen	20
Eenvoudige problemen oplossen	20
Knopvergrendelingen	21
Contact opnemen met ondersteuning	21
Vorbereidingen om de technische ondersteuning te bellen	21
Locatie van het serienummer en het productnummer	21

4 De monitor onderhouden	22
Richtlijnen voor onderhoud	22
Het schoonmaken van de monitor	22
De monitor verzenden	23
Bijlage A Technische specificaties	24
61,1 cm (24 inch) model	24
68,5 cm (27 inch) model	25
vooraf ingestelde beeldschermresoluties	25
61,1 cm (24 inch) model	25
68,5 cm (27 inch) model	26
Gebruikersmodi invoeren	27
Energiebesparingsvoorziening	27
Bijlage B Toegankelijkheid	28
Ondersteunde technologie die wordt ondersteund	28
Contact opnemen met ondersteuning	28

1 Aan de slag

Belangrijke veiligheidsinformatie

De monitor kan worden geleverd met een netadapter en snoer. Als een ander snoer wordt gebruikt, gebruik dan enkel een stroombron en aansluiting die geschikt zijn voor deze monitor. Raadpleeg de *Kennisgevingen van het product* op de schijf, als deze is meegeleverd, of in de documentatiekit voor informatie over de juiste netvoedingskabel voor gebruik met de monitor.

 **WAARSCHUWING!** U vermijdt als volgt het risico van een elektrische schok of beschadiging van de apparatuur:

- Sluit het netsnoer aan op een gemakkelijk bereikbaar stopcontact.
- Koppel de voeding van het product los door het netsnoer uit het stopcontact te halen.
- Als het netsnoer voorzien is van een geaarde stekker, moet u het aansluiten op een geaard stopcontact. Het de aarding van het netsnoer niet op door de stekker in een niet-geaard stopcontact te steken. De aardingspen is een belangrijke veiligheidsvoorziening.

Plaats niets op de netsnoeren of kabels. Plaats deze zo dat niemand per ongeluk erover kan struikelen of erop kan trappen.

Lees de *Handleiding voor veiligheid en comfort* om het risico van ernstig letsel te beperken. In de handleiding worden de juiste inrichting van de werkplek en goede gewoonten met betrekking tot houding, gezondheid en manier van werken voor computergebruikers beschreven. De *Handleiding voor veiligheid en comfort* bevat ook belangrijke informatie over elektrische en mechanische veiligheid. De *Handleiding voor veiligheid en comfort* is ook beschikbaar op het web op <http://www.hp.com/ergo>.

 **BELANGRIJK:** Sluit ter bescherming van uw apparatuur alle netsnoeren van de computer en van randapparatuur zoals monitor, printer of scanner aan op een voorziening ter beveiliging tegen stroompieken, zoals een speciale stekkerdoos of een UPS (Uninterruptible Power Supply). Niet alle stekkerdozen bieden beveiliging tegen netstroompieken; de stekkerdozen die dit wel doen, zijn voorzien van een label waarop dit staat aangegeven. Gebruik een stekkerdoos met stroompiekbeveiliging waarvan de fabrikant een regeling kent voor vervanging bij schade, zodat u de apparatuur kunt laten vervangen als de bescherming faalt.

Gebruik geschikt meubilair van een correct formaat voor een goede ondersteuning van uw HP LCD-monitor.

 **WAARSCHUWING!** LCD-monitors die niet goed op dressoirs, boekenkasten, boekenplanken, bureaus, luidsprekers, koffers of karren staan, kunnen vallen en persoonlijk letsel veroorzaken.

Zorg ervoor dat u alle snoeren en kabels die worden aangesloten op de lcd-monitor correct leidt, zodat niemand deze kan vastpakken, eraan kan trekken of erover kan struikelen.

Zorg dat het totale aantal ampères van de op hetzelfde stopcontact aangesloten apparaten de stroomcapaciteit van het stopcontact niet overschrijdt en dat het totale aantal ampères van de apparaten op het verlengsnoer de stroomcapaciteit van het snoer niet overschrijdt. Controleer het stroomlabel om de ampèrewaarde (AMPS of A) van elk apparaat te bepalen.

Plaats de monitor in de buurt van een stopcontact waar u gemakkelijk bij kunt. Koppel de monitor los door de stekker stevig vast te pakken en deze uit het stopcontact te trekken. Koppel de monitor nooit los door aan het snoer te trekken.

Laat de monitor niet vallen en plaats de monitor niet op een wankel oppervlak.

 **OPMERKING:** Dit product is geschikt voor ontspanningsdoeleinden. Overweeg het plaatsen van de monitor in een gecontroleerde lichtomgeving om interferentie van omringend licht en heldere oppervlakken te voorkomen dat storende reflecties op het scherm kan veroorzaken.

Eigenschappen en onderdelen van het product

Eigenschappen

Deze gids beschrijft de voorzieningen van de onderstaande monitoren:

- 61,1 cm (24 inch) diagonaal weergavegebied met een resolutie van 1920 x 1200, plus volledige ondersteuning voor lagere resoluties
- 68,5 cm (27 inch) diagonaal weergavegebied met een resolutie van 2560 x 1440, plus volledige ondersteuning voor lagere resoluties

De monitor heeft onder meer de volgende eigenschappen:

- Reflectiewerend scherm met LED-achtergrondverlichting
- Brede beeldhoek, zodat u zowel zittend als staand of van de zijkant een goed zicht op de monitor hebt
- Mogelijkheid om de monitor achterover/voorover te kantelen, in de lengte/breedte te scharnieren, naar links/rechts te draaien en in hoogte te verstellen
- Verwijderbare standaard voor flexibele installatiemogelijkheden van de monitorkop
- Ondersteuning voor een optionele bevestigingsbeugel voor een HP Desktop Mini, Chromebox of thin client
- Ondersteuning voor een optionele HP luidsprekerbalk
- Audio-uitgang (hoofdtelefoonuitgang)
- Eén DisplayPort video-ingang en één DisplayPort video-uitgang
- HDMI (High-Definition Multimedia Interface)-video-invoer
- DisplayPort-video-ingang
- Een USB-Type-C ingang (upstreampoort) en een USB-Type-C (downstream) uitgang
- Kabels voor DisplayPort en USB Type-C bijgeleverd
- Uitrusting voor het opbergen van kabels en snoeren
- HDCP (High Bandwidth Digital Content Protection)-kopieerbeveiliging op DVI- en HDMI-ingangen
- Plug-and-play-capaciteit, indien het besturingssysteem dit ondersteunt
- Veiligheidsslot op achterzijde van de monitor voor optionele beveiligingskabel
- Menu met scherminstellingen in verschillende talen waarmee het scherm gemakkelijk kan worden geconfigureerd en geoptimaliseerd
- HP Display Assistant-software voor het aanpassen van monitorinstellingen en het inschakelen van de antidiestalfuncties
- Energiebesparingsvoorziening om te voldoen aan vereisten voor vermindering van het energieverbruik

 **OPMERKING:** Raadpleeg de *Kennisgevingen voor product* die in de documentatiekit is meegeleverd voor veiligheidsinformatie en kennisgevingen. Ga voor updates voor de gebruikershandleiding van het product naar <http://www.hp.com/support>. Selecteer **Mijn product zoeken** en volg de instructies op het scherm.

Componenten aan de achterkant en zijkant

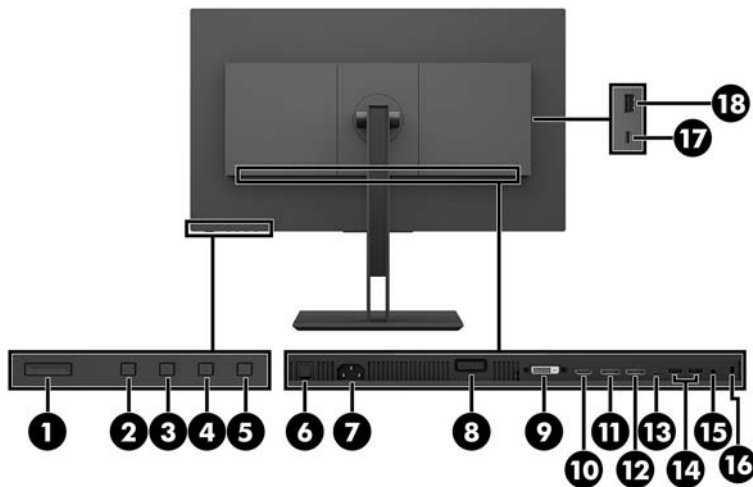

Component	Beschrijving
(1) Aan/uit-knop	Monitor in- of uitschakelen.
(2) Terug/Afsluiten -knop	Als het OSD-menu (scherminstellingen) is geopend, drukt u hierop om terug te gaan of om het OSD-menu af te sluiten. Als het OSD-menu is gesloten, drukt u hierop om te schakelen naar de volgende actieve invoer.
(3) Plus -knop	Als het schermmenu actief is, drukt u op deze knop om vooruit te bladeren in het schermmenu en instelwaarden te verhogen. Als het schermmenu niet actief is, drukt u op deze knop om het menu Weergavemodi te openen.
(4) Min -knop	Als het schermmenu actief is, drukt u op deze knop om terug te bladeren in het schermmenu en instelwaarden te verlagen. Als het OSD-menu is gesloten, drukt u op deze knop om het menu Kleuren te openen.
(5) Menu -knop	Druk op deze knop om het schermmenu te openen, selecteer een menu-item in het schermmenu of sluit het schermmenu.
(6) Hoofdschakelaar	Hiermee schakelt u de gehele stroomvoorziening naar de monitor uit. Door de schakelaar in de uit-stand te zetten, verbruikt de monitor zo min mogelijk stroom wanneer deze niet wordt gebruikt.
(7) Aansluiting voor netsnoer	Hiermee sluit u het netsnoer aan op de monitor.
(8) Ontgrendelknop monitor	Hiermee koppelt u de monitorstandaard los van de beeldschermkop.
(9) DVI poort	Verbindt de DVI-kabel met het bronapparaat.
(10) HDMI-poort	Hiermee verbindt u de HDMI-kabel met het bronapparaat.
(11) DisplayPort IN-poort	Hiermee verbindt u de DisplayPort-kabel met het bronapparaat.
(12) DisplayPort Uit-poort	Voor aansluiting van een DisplayPort-kabel op een secundaire monitor.
(13) USB Type-C-poort	Hiermee verbindt u de USB Type-C-kabel met het bronapparaat. OPMERKING: De USB-Type-C poort functioneert als een videobron en een USB-hub.
(14) USB 3.0 Type-A-poorten (2)	Hierop kunt u USB Type A-apparatuur aansluiten.

	Component	Beschrijving
(15)	Audio-uitgang (hoofdtelefoonuitgang)	Hiermee kunt u een hoofdtelefoon op de monitor aansluiten. WAARSCHUWING! Zet het geluidsvolume laag voordat u de hoofdtelefoon, oortelefoon of headset gebruikt. Zo beperkt u het risico van gehoorbeschadiging. Voor veiligheidsinformatie en kennisgevingen raadpleegt u de <i>Kennisgeving voor product</i> op de optische schijf, als deze is meegeleverd.
(16)	Bevestigingspunt voor beveiligingskabel	Hierop kunt u een optionele beveiligingskabel aansluiten.
(17)	USB Type-C downstream-poort	Hierop sluit u USB Type-C-apparaten aan.
(18)	USB 3.0 Type A-poort	Hierop sluit u USB Type-A-apparaten aan.

De monitor installeren

De monitorstandaard bevestigen

 **BELANGRIJK:** Raak het oppervlak van het LCD-scherm niet aan. Wanneer u druk op het lcd-scherm uitoefent, kunnen de oriëntatie en de kleurverdeling van de vloeibare kristallen nadelig worden beïnvloed. Als dit probleem zich voordoet zal het scherm zich niet meer herstellen.

1. Leg de monitor met de voorkant naar beneden op een vlak oppervlak dat bedekt is met een zachte, schone doek.
2. Schuif de lipjes aan de bovenkant van de bevestigingsbeugel van de standaard in de sleuven op de monitorkop (1) en druk vervolgens de onderkant van de beugel omlaag (2). U hoort een duidelijk hoorbare klik wanneer de standaard juist is bevestigd. Zorg ervoor dat de standaard goed is vastgemaakt aan de monitor voordat u deze in gebruik neemt.

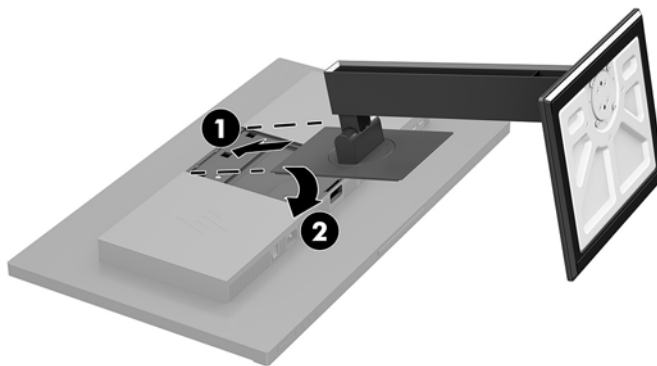

De kabels aansluiten

 **OPMERKING:** De monitor wordt geleverd met bepaalde kabels. Niet alle kabels die in dit hoofdstuk zijn weergegeven, worden met de monitor meegeleverd.

1. Plaats de monitor op een geschikte, goed geventileerde locatie in de buurt van de computer.

2. Voordat u de kabels aansluit, moet u de kabels door het kabelgeleidingsgat in het midden van de standaard leiden.

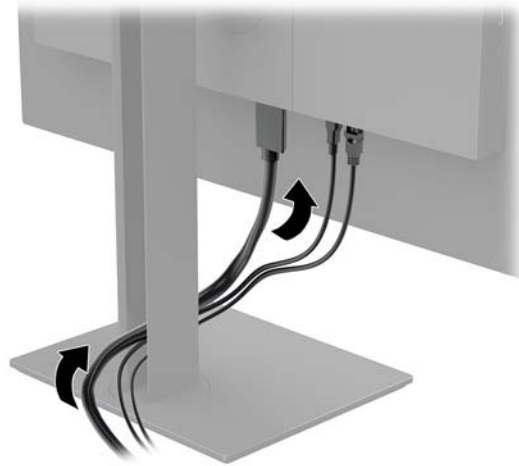

3. Sluit een videokabel aan.



OPMERKING: De monitor detecteert automatisch op welke ingang een geschikt videosignaal wordt ontvangen. De invoer kan worden geselecteerd door op de **Menu**-knop te drukken om toegang te krijgen tot het OSD-menu en daarna **Invoerbediening** te selecteren.

- Sluit één uiteinde van een DisplayPort-kabel aan op de DisplayPort-aansluiting op de achterkant van de monitor en het andere uiteinde op de DisplayPort-aansluiting van het bronapparaat.

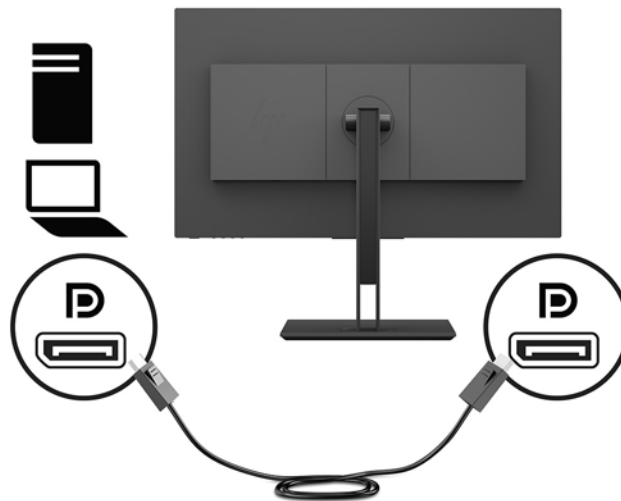

- Sluit één uiteinde van een HDMI-kabel aan op de HDMI-aansluiting aan de achterkant van de monitor en het andere uiteinde op het bronapparaat.

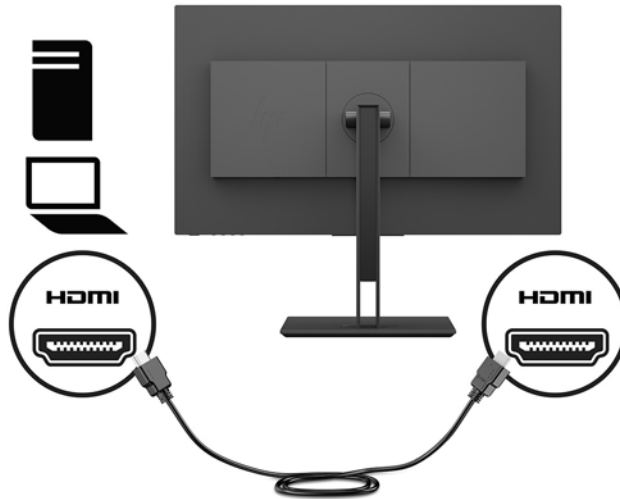

- Sluit één uiteinde van een DVI-kabel aan op de DVI-aansluiting op de achterkant van de monitor en het andere uiteinde op de DVI-aansluiting van het bronapparaat.

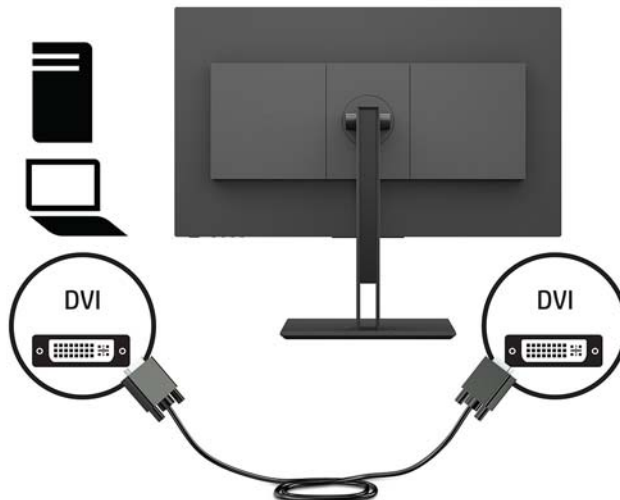

- Sluit het ene uiteinde van de USB Type C-kabel aan op een USB Type C-poort aan de achterzijde van de monitor en het andere uiteinde op een USB Type C-poort van het bronapparaat. Biedt tot 5 Gbits/seconde aan gegevenstransacties.

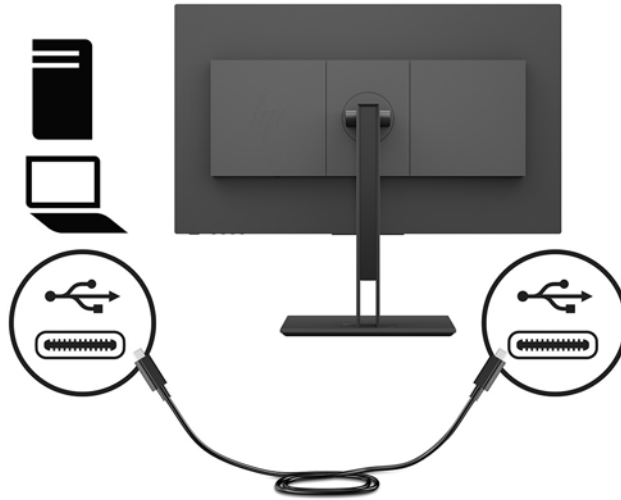

4. Sluit één uiteinde van het netsnoer aan op de netvoedingsconnector aan de achterkant van de monitor en het andere uiteinde op een geaard stopcontact.

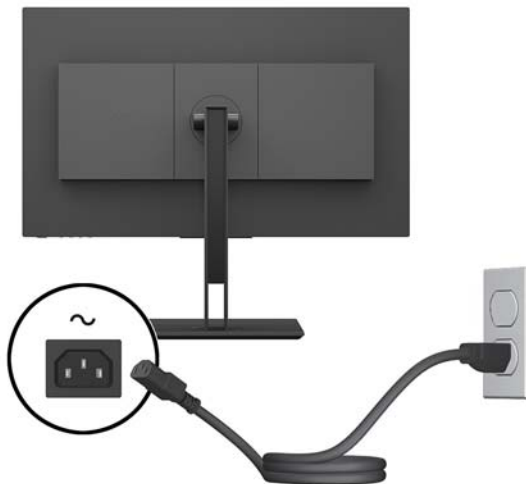

⚠ WAARSCHUWING! U vermijdt als volgt het risico van een elektrische schok of beschadiging van de apparatuur:

Schakel de randaardstekker van het netsnoer niet uit. De geaarde stekker is een belangrijke veiligheidsvoorziening.

Sluit het netsnoer aan op een geaard stopcontact dat altijd goed bereikbaar is.

Sluit de voeding naar het product af door het netsnoer uit het stopcontact te halen.

Plaats niets op de netsnoeren of kabels. Plaats deze zo dat niemand per ongeluk erover kan struikelen of erop kan trappen. Trek niet aan het snoer of de kabel. Als u de stekker uit het stopcontact haalt, moet u het snoer bij de stekker vastnemen.

USB-apparaten aansluiten

De achterkant van de monitor bevat één USB-Type-C upstreampoort. Er bevinden zich twee USB Type-A-poorten op de achterkant van de monitor en één USB-Type-A downstream-poort aan de voorkant. Er bevinden zich twee USB-Type-C-downstreampoorten aan de zijkant van de monitor.

 **OPMERKING:** U moet de USB Type-C-upstreamkabel van het bronapparaat op de achterkant van de monitor aansluiten voordat u gebruik kunt maken van de USB-downstream-poorten op de monitor.

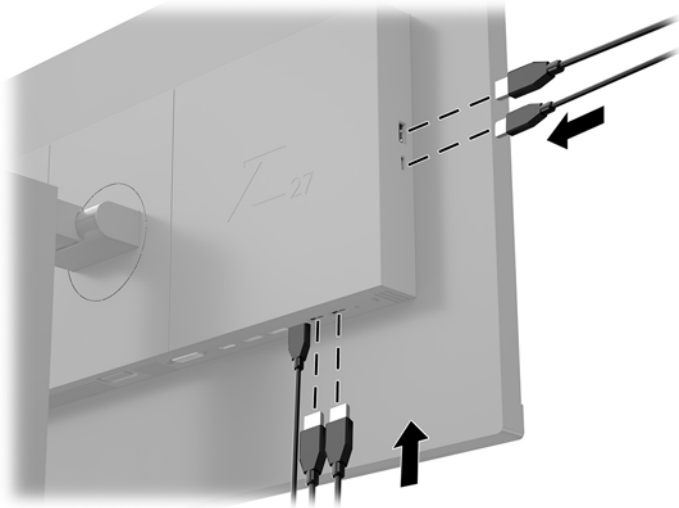

De instellingen van de monitor aanpassen

1. Kantel de monitorkop naar voren of naar achteren tot het op een comfortabele ooghoogte staat.

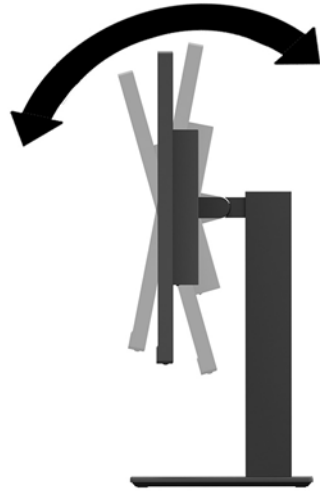

2. Draai het monitorkop naar links of naar rechts voor de beste kijkhoek.

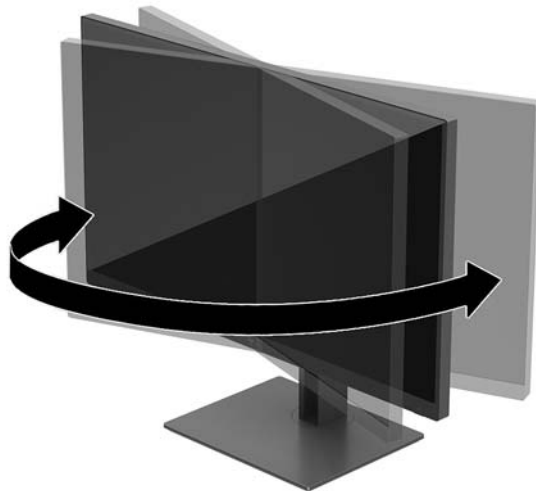

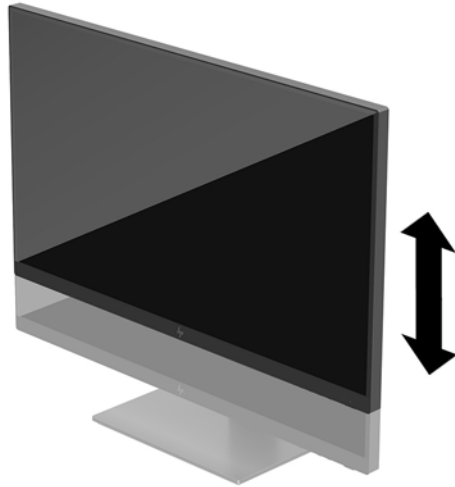

3. Breng de bovenkant van de beeldschermkop omhoog of omlaag om deze op een comfortabele ooghoogte te plaatsen.

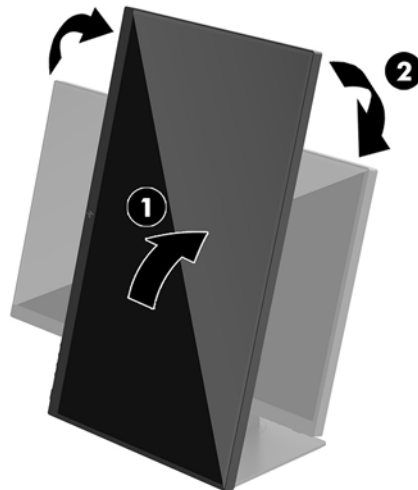

4. Draai de monitor van de liggende naar de staande stand naar gelang van uw gebruiksbehoefte.
 - a. Plaats de monitor in de hoogste stand en kantel hem zo ver mogelijk naar achteren (1).
 - b. Draai de monitor 90° met de klok mee of 90° tegen de klok in van de liggende stand naar de staande stand (2).

 **BELANGRIJK:** Als de monitor bij het kantelen of draaien niet in de hoogste stand staat, kan de rechterbenedenhoek van het scherm de monitorvoet raken en kan de monitor beschadigd worden.



 **OPMERKING:** Als de monitor wordt gedraaid, roteert het beeld automatisch. Om het OSD-menu te draaien, drukt u op de **Menu**-knop om het OSD-menu te openen en selecteert u vervolgens **Menu-instellingen**. Daarna selecteert u **Menurotatie** en kiest u de juiste rotatie voor uw applicatie.

Het aanzetten van de monitor

1. Zet de aan/uit-schakelaar aan de achterkant van de monitor in de stand Aan.
2. Druk op de aan/uit-knop om de computer aan te zetten.

3. Druk op de aan/uit-knop aan de onderkant van de monitor om deze in te schakelen.



-
- BELANGRIJK:** Er kan inbrandschade van een afbeelding ontstaan als een monitor gedurende twaalf uur of meer zonder onderbreking hetzelfde statische beeld vertoont. Om schade door inbranden op uw monitorscherm te vermijden, moet u altijd een schermbeveiliging activeren of de monitor uitschakelen als deze gedurende lange tijd niet wordt gebruikt. Inbranden van het beeld kan op alle LCD-schermen voorkomen. Een monitor met een ingebrand beeld valt niet onder de HP garantie.
 - OPMERKING:** Als de aan/uit-knop niet werkt, is de vergrendelingsfunctie van de aan/uit-knop mogelijk ingeschakeld. U schakelt deze functie uit door de aan/uit-knop van de monitor ongeveer 10 seconden ingedrukt te houden.
 - OPMERKING:** U kunt het aan/uit-lampje via het OSD-menu uitschakelen. Druk op de **Menu**-knop op de monitor om het OSD-menu te openen en selecteer vervolgens **Voedingsbeheer**. Selecteer daarna **Aan/uit-lampje** en vervolgens **Uit**.
-

De monitor scant automatisch de invoersignalen om een actief invoersignaal te zoeken en dat te gebruiken voor het scherm.

HP-beleid betreffende watermerk- en beeldinbranding

De IPS-monitoren zijn uitgerust met IPS (In-Plane Switching)-beeldschermtechnologie, die een uiterst brede kijkhoek en geavanceerde beeldkwaliteit mogelijk maakt. IPS-monitoren zijn geschikt voor een brede reeks toepassingen die een geavanceerde beeldkwaliteit vereisen. Deze beeldschermtechnologie is echter niet geschikt voor toepassingen die statische, stilstaande of vaste beelden tonen gedurende lange perioden zonder het gebruik van screensavers. Voorbeelden van dergelijke toepassingen zijn eventueel camerabewaking, videospelletjes, marketinglogo's en sjablonen die langere tijd op de monitor worden weergegeven. Statische beelden kunnen het inbranden van het beeld veroorzaken, wat lijkt op vlekken of watermerken op het scherm.

Monitoren die 24 uur per dag worden gebruikt en die schade hebben opgelopen door het inbranden van het beeld, zijn niet gedekt door de HP-garantie. Om schade door het inbranden van het beeld te vermijden, moet u altijd de monitor uitschakelen wanneer hij niet in gebruik is of stelt u de voedingsopties zo in, indien ondersteund door uw systeem, dat de monitor automatisch uitschakelt wanneer het systeem niet in gebruik is.

De monitorstandaard verwijderen

U kunt de monitorkop van de standaard verwijderen om deze aan de wand, op een zwenkarm of op een andere montagevoorziening te bevestigen.

 **BELANGRIJK:** Voordat u de monitor demonteert, moet u nakijken of de monitor uitgeschakeld is en of alle kabels zijn losgekoppeld.

1. Koppel alle snoeren en kabels los van de monitor.
2. Leg de monitor met de voorkant naar beneden op een vlak oppervlak dat bedekt is met een zachte, schone doek.
3. Druk op de ontgrendelknop aan de achterkant van de monitorkop (1), breng vervolgens de onderkant van de standaard omhoog (2) en schuif de standaard terug (3) om deze te verwijderen.

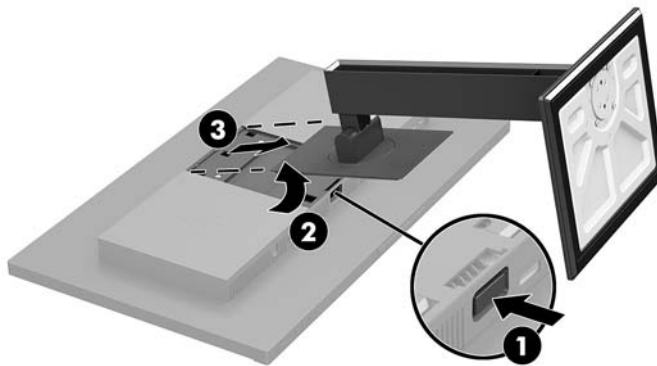

De monitorkop bevestigen

De monitorkop kan aan een muur, op een zwenkarm of een andere armatuur worden bevestigd.

 **OPMERKING:** Dit apparaat moet worden ondersteund door een wandmontagebeugel die is goedgekeurd door UL of CSA.

 **BELANGRIJK:** Deze VESA-bevestigingskit ondersteunt de industriestandaard VESA-bevestigingsgaten van 100 mm. Gebruik voor de bevestiging van een montagevoorziening van een andere leverancier aan de VESA-aansluiting vier schroeven met een lengte van 10 mm, een doorsnee van 4 mm en een spoed van 0,7. Langere schroeven mogen niet worden gebruikt, omdat deze de monitor kunnen beschadigen. Het is belangrijk dat u controleert of de montageoplossing van de fabrikant voldoet aan de VESA-norm en geschikt is om het gewicht van de monitorkop te ondersteunen. Voor optimale prestaties is het belangrijk het netsnoer en de videokabels te gebruiken die met de monitor zijn meegeleverd.

1. Verwijder de monitorstandaard als deze is aangesloten op de monitorkop. Raadpleeg [De monitorstandaard verwijderen op pagina 12](#).
2. Als u de monitorkop aan een zwenkarm of een andere montagevoorziening bevestigt, steekt u de vier bevestigingsschroeven door de gaten in de montagevoorziening en in de VESA-schroefgaten op de monitorkop.

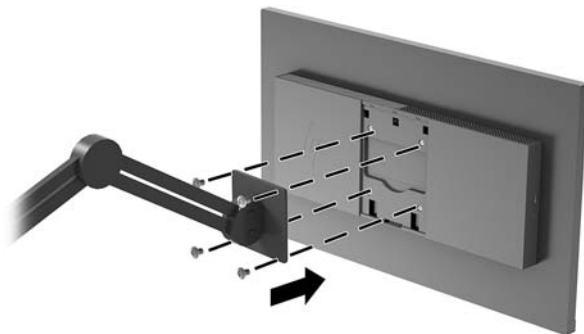

 **BELANGRIJK:** Volg de instructies van de fabrikant van de montagebeugel wanneer u de monitor monteert op een muur of arm.

Een beveiligingskabel installeren

U kunt de monitor aan een vast voorwerp bevestigen met een optionele HP beveiligingskabel.

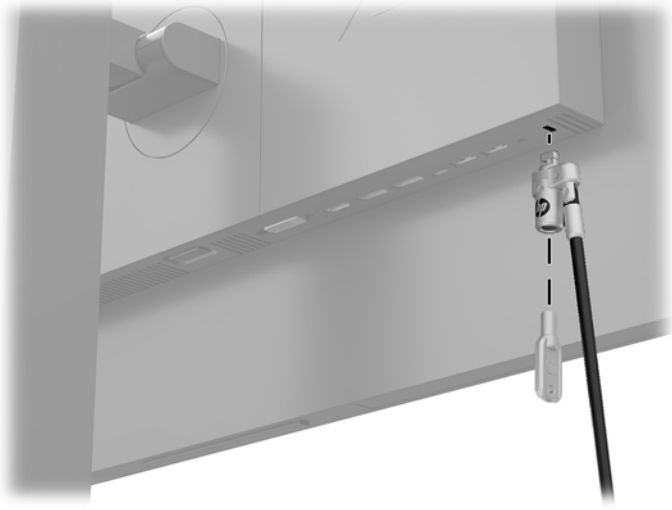

2 De monitor gebruiken

Software en hulpprogramma's

U kunt de volgende bestanden downloaden en op uw computer installeren van <http://www.hp.com/support>.

- INF (Informatie)-bestand
- ICM-bestanden (Image Color Matching) (een voor elke gekalibreerde kleurruimte)
- Gebruikershandleiding

Het informatiebestand

Het INF-bestand definieert de monitorbronnen die door Windows®-besturingssystemen worden gebruikt om te zorgen dat de monitor compatibel is met de grafische kaart in de computer.

Deze monitor is Windows Plug-en-Play compatibel en zal correct werken zonder het INF-bestand te installeren. Voor Plug and Play-gebruik van de monitor is het vereist dat de grafische kaart van de computer compatibel is met VESA DDC2 en dat de monitor rechtstreeks op de grafische kaart wordt aangesloten. Plug-and-Play werkt niet via losse BNC-type connectors of via distributiebuffers/verdeeldozen.

Het Image Color Matching (kleurenegalisatie)-bestand

Een ICM-bestand is een gegevensbestand dat door grafische programma's wordt gebruikt om een consistent kleurgebruik te waarborgen tussen monitor en printer en tussen scanner en monitor. Dit bestand wordt geraadpleegd door grafische programma's die deze functie ondersteunen.



OPMERKING: Het ICM-kleurprofiel voldoet aan de specificaties van het International Color Consortium (ICC).

Het schermmenu gebruiken

Gebruik het OSD-menu om het beeld op het scherm aan te passen aan uw weergavevoorkeuren. U kunt toegang krijgen tot en aanpassingen doen in het OSD-menu met behulp van de knoppen aan de onderkant van de monitor.

Om toegang tot het schermmenu te krijgen en aanpassingen te maken, doet u het volgende:

1. Als de monitor nog niet aan staat, drukt u op de aan/uit-knop om de monitor in te schakelen.
2. Om toegang te krijgen tot het OSD-menu, drukt u op de **Menu**-knop aan de onderkant van de monitor.
3. Om door het OSD-menu te navigeren, gebruikt u de **Plus**-knop aan de onderkant van de monitor om omhoog te bladeren of de **Min**-knop om omlaag te bladeren.
4. Als u een item in het OSD-menu wilt selecteren, gebruikt u de **Plus**-knop of de **Min**-knop om de gewenste functie te markeren. Druk vervolgens op de **Menu**-knop om deze functie te selecteren.
5. Pas de schaal van het item aan met behulp van de knoppen **Plus** en **Min**.
6. Klik na het aanpassen van de functie op **OK** om de instellingen op te slaan, en vervolgens op **Afsluiten** in het hoofdmenu.

Hoofdmenu	Beschrijving
Brightness (Helderheid)	Hiermee past u de helderheid van het scherm aan.
Contrast	Hiermee past u het contrast van het scherm aan.
Kleurbeheer	Selecteert en past de schermkleur en de weergavemodi aan.
Ingang instellen	Hiermee selecteert u het video-invoersignaal (DisplayPort, DVI, HDMI of USB Type C).
Beeldbeheer	Hiermee past u het beeld op het scherm en de reactietijd aan.
PIP-regeling	Selecteert de PIP-afbeelding en past deze aan.
Voedingsbeheer	Hiermee past u de energie-instellingen aan.
Menubeheer	Past de bedieningselementen van het menu aan.
Beheer	Hiermee zet u alle schermmenu-instellingen terug naar de standaardinstellingen en selecteert u de taal waarin het schermmenu wordt weergegeven.
Informatie	Hiermee kunt u belangrijke informatie over de monitor selecteren en weergeven.
Afsluiten	Hiermee verlaat u het schermmenu.

De functieknoppen toewijzen

Als u op een van de vier omlijste knoppen op het OSD-menu drukt, worden deze geactiveerd en worden de pictogrammen boven de knoppen weergegeven. De standaardpictogrammen en functies worden hieronder weergegeven.

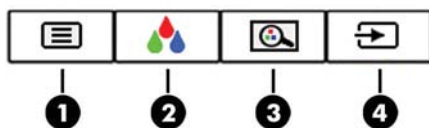

Knop	Functie
1 Menu	Hiermee opent u het OSD-hoofdmenu.
2 Kleurbeheer (Functieknop 3 - toewijsbaar)	Hiermee opent u het menu Kleuren.
3 Weergavemodi (Functieknop 2 - toewijsbaar)	Hiermee opent u het menu Weergavemodi.
4 Volgende actieve invoer (Functieknop 1 - toewijsbaar)	Hiermee schakelt u de invoerbron van de monitor naar de volgende actieve invoer.

U kunt de standaardfunctie van de functieknoppen wijzigen, zodat u snel toegang hebt tot veelgebruikte menuopties als de knoppen worden geactiveerd.

Om de functieknoppen toe te wijzen, doet u het volgende:

1. Druk op de **Menu**-knop om het OSD-menu te openen.
2. Selecteer in het OSD-menu **Menu-instellingen**, daarna **Knoppen toewijzen** en selecteer vervolgens een van de beschikbare opties voor de knop die u wilt toewijzen.



OPMERKING: U kunt alleen de drie functieknoppen toewijzen. De **Menu**-knop en de aan/uit-knop kunt u niet opnieuw toewijzen.

Een snellere reactietijd kiezen

1. Druk op de **Menu**-knop om het OSD-menu te openen.
2. Selecteer in het schermmenu **Image Control** (Beeldbesturing) en vervolgens **Response Time** (Reactietijd).
3. Selecteer een van de volgende niveaus in het menu **Responstijd**:

Niveau 1 (standaard)

Niveau 2 (snel)

Niveau 3

Niveau 4

Niveau 5 (snelst)



OPMERKING: De standaard reactietijd is 14,0 ms. De reactietijd kan in het schermmenu worden aangepast tot maximaal 5,4 ms. Alle prestatiespecificaties vertegenwoordigen de gemiddelde specificaties van HP's onderdelenfabrikanten; de werkelijke prestaties kunnen hoger of lager zijn.

De 'low blue light'-modus selecteren

U kunt blootstelling van uw ogen aan het blauwe licht verminderen door de afgifte van blauw licht door de monitor te verlagen. HP monitoren bieden instellingen om de afgifte van blauw licht te verminderen en een meer ontspannend en minder prikkelend beeld te creëren terwijl u tekst op het scherm leest. Volg de onderstaande stappen voor het aanpassen van de monitor naar een comfortabele kijklicht.

1. Druk op één van de vier omliggende knoppen op het OSD-menu aan de onderkant van de monitor om de pictogrammen van het OSD-menu op het scherm weer te geven.
2. Druk op de knop **Weergavemodi** om het menu Weergavemodi te openen of druk op de **Menu**-knop, selecteer **Kleurbeheer** en vervolgens **Weergavemodi**.
3. Kies een van de volgende instellingen:
 - Low blue light (TÜV-gecertificeerd): vermindert het blauwe licht voor een beter kijkgemak
 - Lezen: optimaliseert zowel het blauwe licht als de helderheid voor binnenshuis
 - Nachtmodus: stelt de monitor in op de laagste blauw-lichtafgifte



WAARSCHUWING! Lees de *Handleiding voor veiligheid en comfort* om het risico van ernstig letsel te beperken. In de handleiding worden de juiste inrichting van de werkplek en goede gewoonten met betrekking tot houding, gezondheid en manier van werken voor computergebruikers beschreven. De *Handleiding voor veiligheid en comfort* bevat ook belangrijke informatie over elektrische en mechanische veiligheid. De *Handleiding voor veiligheid en comfort* is ook beschikbaar op het web op <http://www.hp.com/ergo>.

Picture-in-Picture (PIP) en Picture-beside-Picture (PBP) gebruiken

De monitor ondersteunt zowel PIP, waarbij één bron een andere overlapt, en PBP, waarbij één bron horizontaal (voor een liggende afdrukstand) of verticaal (voor een staande afdrukstand) naast een andere wordt geplaatst.



OPMERKING: HDMI- en USB-C-ingangen tegelijkertijd voor PIP of PBP gebruiken wordt niet ondersteund.

PIP of PBP gebruiken:

1. Sluit een secundaire invoerbron aan op de monitor.
2. Druk op de **Menu**-knop om het OSD-menu te openen.
3. Selecteer in het schermmenu **PIP inschakelen** en selecteer vervolgens **Picture-in-Picture** of **2x1 Dual Split (PBP)**.
4. De monitor scant de secundaire invoersignalen voor een geldige invoer en gebruikt die invoer voor het PIP/PBP-beeld. Als u de PIP/PBP-invoer wilt wijzigen, selecteert u **Invoer toewijzen** in het schermmenu en selecteert u de gewenste invoer.
5. Als de grootte van PIP wilt wijzigen, selecteert u **PIP-grootte** in het schermmenu en selecteert u vervolgens de gewenste grootte.
6. Als u de PIP-positie wilt aanpassen, selecteert u **PIP-positie** in het schermmenu en selecteert u vervolgens de gewenste positie.

DisplayPort-multistreaming

Als u DisplayPort als primaire invoerbron voor video gebruikt, kunt u multistreamen naar andere DisplayPort-monitoren die zijn aangesloten in een configuratie met serieschakeling. U kunt maximaal vier monitoren aansluiten op deze configuratie als dit wordt ondersteund door de videokaart.

DisplayPort-multistreaming gebruiken:

1. Zorg ervoor dat DisplayPort wordt gebruikt voor uw primaire video-invoer.
2. Voeg een tweede monitor toe door een DisplayPort-kabel aan te sluiten tussen de DisplayPort OUT-connector op de primaire monitor en de DisplayPort ingangconnector op een secundaire multistream-monitor of de DisplayPort-invoerconnector op een secundaire niet-multistream-monitor.

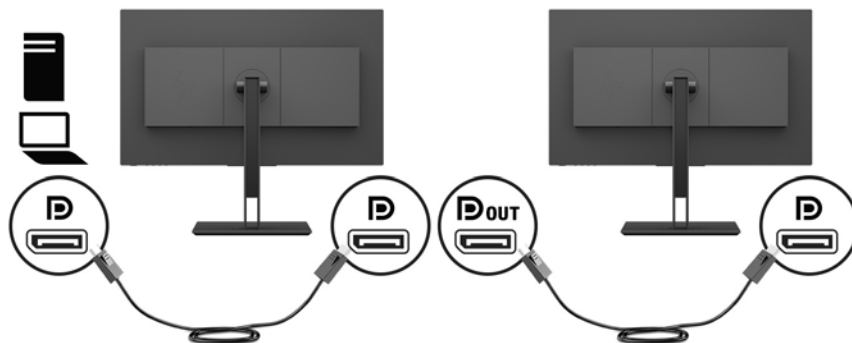

3. U kunt op de aangesloten monitor hetzelfde beeld weergeven als op de primaire monitor of een ander beeld. In het schermmenu voor de aangesloten monitor selecteert u **Invoerbediening > DisplayPort modus** en vervolgens een van de volgende opties:

- a. **DisplayPort 1.1:** hiermee kan hetzelfde videobeeld worden verzonden naar alle monitoren downstream van de monitor die u configureert
 - b. **DisplayPort 1.2 (standaard):** hiermee kan een ander beeld worden verzonden naar alle monitoren downstream van de monitor die u configureert
4. Nadat u de DisplayPort-modus hebt ingesteld in het schermmenu, gebruikt u het besturingssysteem van de computer om de weergavemodus voor de tweede monitor zodanig in te stellen dat ofwel het beeld van de primaire monitor wordt gespiegeld, ofwel de tweede monitor een uitbreiding vormt voor een ander beeld van de primaire monitor.

Als u downstream extra monitoren wilt aansluiten (maximaal vier), moeten alle monitoren behalve de laatste in de serie ondersteuning bieden voor DisplayPort-multistreaming.

Verbind een kabel van de DisplayPort OUT van een monitor naar de DisplayPort IN van de volgende monitor, totdat u het gewenste aantal monitoren hebt.

Als u op elk scherm andere informatie wilt, zorg dan dat alle upstream-monitoren zijn geconfigureerd voor de DisplayPort 1.2-modus, zoals hierboven beschreven.

Het aantal monitoren dat u via DisplayPort-multistreaming kunt aansluiten, is afhankelijk van een aantal factoren, waaronder de gebruikt resolutie en scansnelheid van elke monitor en de capaciteit van uw GPU of het geïntegreerde grafische systeem. Raadpleeg de handleiding van de videokaart voor meer informatie over de capaciteit ervan.

Resolutie	Maximaal aantal multistreaming-schermen
1280 x 720	4
1600 x 900	4
1920 x 1080	4
1920 x 1200	3
2560 x 1440	2

Automatische slaapstand gebruiken

De monitor biedt ondersteuning voor de optie Automatische slaapstand in het OSD-schermmenu. Hiermee kunt u een lager stroomverbruik voor de monitor in- of uitschakelen. Wanneer de automatische slaapstand is ingeschakeld (standaard ingeschakeld), gaat de monitor over op een lager stroomverbruik als de aangesloten computer ook een lager stroomverbruik aangeeft (bij het ontbreken van signalen voor horizontale of verticale synchronisatie).

Wanneer de monitor overgaat in de automatische slaapstand, verschijnt er niets meer op de monitor, wordt het achtergrondlicht uitgeschakeld en wordt het aan/uit-lampje oranje. In deze stand verbruikt de monitor minder dan 0,5 W. De monitor komt weer uit de slaapstand wanneer het aangesloten apparaat een actief signaal naar de monitor stuurt (bijvoorbeeld als u de muis of het toetsenbord activeert).

U kunt de automatische slaapstand uitschakelen in het OSD-menu. Druk op de **Menu**-knop om het OSD-menu te openen en selecteer **Voedingsbeheer**, daarna **Automatische slaapstand** en vervolgens **Uit**.

3 Ondersteuning en problemen oplossen

Eenvoudige problemen oplossen

In de volgende lijst ziet u een overzicht van problemen die zich met de monitor kunnen voordoen, met bij elk probleem de mogelijke oorzaken en de aanbevolen oplossingen.

Probleem	Mogelijke oorzaak	Oplossing
Het scherm is leeg of de video flakkert.	Het netsnoer is niet aangesloten.	Sluit het netsnoer op de monitor aan.
	Monitor is uitgeschakeld.	Zet de hoofdschakelaar in de stand Aan. Druk de aan/uit-knop van de monitor in. OPMERKING: Als de aan/uit-knop niet werkt, houdt u deze knop 10 seconden ingedrukt om de vergrendelingsfunctie voor de aan/uit-knop uit te schakelen.
	Videokabel is niet aangesloten.	Sluit de videokabel aan op het bronapparaat en op de monitor. Zorg ervoor dat de computer is uitgeschakeld terwijl u de videokabel aansluit. Raadpleeg De kabels aansluiten op pagina 4 voor meer informatie.
	Het systeem staat in de slaapstand.	Druk op een toets op het toetsenbord of beweeg de muis om de computer uit de slaapstand te halen.
	Videokaart is niet compatibel.	Vervang de videokaart of sluit de videokabel aan op een van de onboard videobronnen van de computer.
Afbeelding is te donker.	Helderheidsinstelling is te laag.	Open het OSD-menu en selecteer Helderheid om de helderheidsschaal indien nodig aan te passen.
Invoersignaal niet gevonden wordt op het scherm weergegeven.	De videokabel van de monitor is niet aangesloten.	Sluit de correcte videosignaal kabel aan op de computer en de monitor. Zorg dat de computer is uitgeschakeld voordat u een videokabel aansluit.
Invoersignaal buiten bereik wordt op het scherm weergegeven.	De videoresolutie en/of vernieuwingsfrequentie zijn hoger ingesteld dan wat de monitor ondersteunt.	Stel de monitor in op een ondersteunde waarde (zie vooraf ingestelde beeldschermresoluties op pagina 25).
De monitor is uitgeschakeld, maar er lijkt geen energiebesparings- of slaapmodus actief te zijn.	De slaapstand van de monitor is uitgeschakeld.	Open het OSD-menu en selecteer Voedingsbeheer , vervolgens Automatische slaapstand en stel daarna de automatische slaapstand in op Aan .
OSD Lockout (Scherminstellingen vergrendeld) wordt weergegeven.	De vergrendelingsfunctie voor het schermmenu van de monitor is ingeschakeld.	Houd de Menu -knop gedurende 10 seconden ingedrukt om de vergrendelingsfunctie voor het OSD-menu uit te schakelen.
Power Button Lockout (Aan/uit-knop vergrendeld) wordt weergegeven.	De vergrendelingsfunctie voor de aan/uit-knop op de monitor is ingeschakeld.	Houd de aan/uit-knop gedurende 10 seconden ingedrukt om de vergrendelingsfunctie van deze knop uit te schakelen.

Knopvergrendelingen

Als u de aan/uit-knop of de **Menu**-knop gedurende 10 seconden ingedrukt houdt, wordt de functionaliteit van deze knop vergrendeld. U kunt de functionaliteit herstellen door de knop opnieuw gedurende tien seconden ingedrukt te houden. Deze functie is alleen beschikbaar wanneer de monitor is ingeschakeld, een actief signaal wordt weergegeven en het OSD-menu niet actief is.

Contact opnemen met ondersteuning

Ga naar <http://www.hp.com/support> om een hardware- of softwareprobleem op te lossen. Gebruik deze site om meer informatie over uw product te verkrijgen, waaronder koppelingen naar discussieforums en instructies voor het oplossen van problemen. U kunt ook informatie vinden over hoe u contact opneemt met HP en een ondersteuningsaanvraag opent.

Vorbereidingen om de technische ondersteuning te bellen

Als er een probleem met de monitor is dat u niet kunt oplossen aan de hand van de tips in dit hoofdstuk, is het misschien nodig de technische ondersteuning te bellen. Zorg ervoor dat u tijdens het telefoongesprek het volgende bij de hand heeft:

- Het modelnummer van de monitor
- Serienummer van de monitor
- De aankoopdatum (zie de factuur)
- Informatie over de omstandigheden waaronder het probleem zich heeft voorgedaan
- Eventuele foutberichten
- De configuratie van de hardware
- Naam en versie van de hardware en software die u gebruikt

Locatie van het serienummer en het productnummer

Het serienummer en productnummer bevinden zich op een label op de onderste rand van de monitorkop. U hebt deze nummers nodig wanneer u contact opneemt met HP met vragen over uw monitor.



4 De monitor onderhouden

Richtlijnen voor onderhoud

Neem de volgende richtlijnen in acht voor optimale prestaties en een langere levensduur van de monitor:

- Open de behuizing van de monitor niet en probeer zelf geen intern onderhoud te verrichten aan de monitor. Gebruik alleen de knoppen die in de bedieningsinstructies worden beschreven. Wanneer de monitor niet naar behoren functioneert of is gevallen en/of beschadigd, neemt u contact op met een geautoriseerde HP dealer.
- Gebruik alleen een voedingsbron en aansluiting die geschikt zijn voor deze monitor, zoals aangegeven op het label of op de achterplaat van de monitor.
- Zorg dat het totaal aantal ampères van de op hetzelfde stopcontact aangesloten apparaten de stroomcapaciteit van het stopcontact niet overschrijdt en dat het totaal aantal ampères van de apparaten op het verlengsnoer de stroomcapaciteit van het snoer niet overschrijdt. Kijk op het label om het aantal ampères (A of AMPS) per apparaat te achterhalen.
- Plaats de monitor in de buurt van een stopcontact dat gemakkelijk toegankelijk is. Ontkoppel de monitor van de netvoeding door de stekker stevig vast te pakken en deze uit het stopcontact te nemen. Neem de stekker nooit uit het stopcontact door aan het snoer te trekken.
- Zet de monitor uit als u deze niet gebruikt. U kunt de levensduur van de monitor aanzienlijk verlengen door een schermbeveiligingsprogramma te gebruiken en de monitor uit te zetten wanneer u deze niet gebruikt.



OPMERKING: Monitoren met “inbranding” vallen niet onder de HP-garantie.

- De sleuven en openingen in de behuizing zijn nodig voor de ventilatie. Deze openingen mogen niet worden geblokkeerd of afgedekt. Steek geen voorwerpen in de sleuven en andere openingen van de behuizing.
- Laat de monitor niet vallen en plaats de monitor niet op een wankel oppervlak.
- Leg niets op het netsnoer. Stap niet op het netsnoer.
- Plaats de monitor in een goed geventileerde ruimte en vermijd overmatige hitte, licht en vocht.

Het schoonmaken van de monitor

1. Schakel de monitor uit en trek de stekker van het netsnoer uit het stopcontact.
2. Neem het scherm en de behuizing af met een zachte, schone en antistatische doek.
3. Gebruik voor moeilijkere schoonmaaksituaties een 50/50-oplossing van water en isopropylalcohol.



BELANGRIJK: Bevochtig een doek met het reinigingsmiddel en veeg het scherm voorzichtig schoon. Spuit het reinigingsmiddel nooit rechtstreeks op het scherm, omdat het dan achter het voorpaneel terecht kan komen en de elektronica kan beschadigen.

BELANGRIJK: Gebruik voor het reinigen van het scherm of de behuizing van de monitor geen reinigingsmiddelen op petroleumbasis, zoals benzeen, thinner of andere vluchtige stoffen. Deze chemicaliën kunnen de monitor beschadigen.

De monitor verzenden

Bewaar de oorspronkelijke doos van de monitor. U heeft deze later mogelijk nodig om de monitor te vervoeren.

A Technische specificaties



OPMERKING: Alle specificaties vertegenwoordigen de gemiddelde specificaties van HP's onderdelenfabrikanten; de werkelijke prestaties kunnen hoger of lager zijn.

Ga voor de nieuwste specificaties of aanvullende specificaties voor dit apparaat naar <http://www.hp.com/go/quickspecs/> en zoek naar uw specifieke model monitor om de modelspecifieke QuickSpecs te vinden.

61,1 cm (24 inch) model

Specificatie	Meting	
Beeldscherm	61,1 cm breedbeeldscherm	24 inch breedbeeldscherm
Type	IPS LCD	
Zichtbaar schermbeeld	61,1 cm diagonaal	24 inch diagonaal
Maximum gewicht (niet verpakt)	7,2 kg	15,9 lb
Afmetingen (inclusief voet)		
Hoogte	50,3 cm	19,8 inches
Diepte	21,4 cm	8,4 inches
Breedte	53,2 cm	20,9 inches
Kantelen	-5° tot +22°	
Draaien	-45° tot +45°	
Maximum grafische resolutie	1920 × 1200 @ 75 Hz	
Optimale grafische resolutie	1920 × 1200 @ 60 Hz	
Vereisten omgevingstemperatuur		
Bedrijfstemperatuur	5 °C tot 35 °C	41 °F tot 95 °F
Bewaartemperatuur	-20 °C tot 60 °C	-4 °F tot 140 °F
Luchtvochtigheid bij gebruik	20% tot 80% RH (niet-condenserend)	
Luchtvochtigheid buiten gebruik	5% tot 95% RH (niet-condenserend)	
Energiebron	100 – 240 V wisselspanning, 50/60 Hz	
invoerstroom	1,6 A	
Ingangsterminal	Eén HDMI-poort, één DisplayPort-poort, één DVI-poort en één USB-Type-C-poort	

68,5 cm (27 inch) model

Specificatie	Meting	
Beeldscherm	68,5 cm breedbeeldscherm	27 inch breedbeeldscherm
Type	IPS LCD	m
Zichtbaar schermbeeld	68,5 cm diagonaal	27 inch diagonaal
Maximum gewicht (niet verpakt)	8,0 kg	17,6 lb
Afmetingen (inclusief voet)		
Hoogte	50,9 cm	20,0 inches
Diepte	21,4 cm	8,4 inches
Breedte	61,3 cm	24,1 inches
Kantelen	-5° tot +22°	
Draaien	-45° tot +45°	
Maximum grafische resolutie	2560 × 1440 @ 75 Hz	
Optimale grafische resolutie	2560 × 1440 @ 60 Hz	
Vereisten omgevingstemperatuur		
Bedrijfstemperatuur	5 °C tot 35 °C	41 °F tot 95 °F
Bewaartemperatuur	-20 °C tot 60 °C	-4 °F tot 140 °F
Luchtvochtigheid bij gebruik	20% tot 80% RH (niet-condenserend)	
Luchtvochtigheid buiten gebruik	5% tot 95% RH (niet-condenserend)	
Energiebron	100 – 240 V wisselspanning, 50/60 Hz	
invoerstroom	1,6 A	
Ingangsterminal	Eén HDMI-poort, één DisplayPort-poort, één DVI-poort en één USB-Type-C-poort	

vooraf ingestelde beeldschermresoluties

De schermresoluties in de volgende tabel worden het meest gebruikt en worden in de fabriek als standaard ingesteld. Deze voorgeprogrammeerde schermstanden worden automatisch herkend en zullen in de juiste grootte en op de juiste positie worden weergegeven.

61,1 cm (24 inch) model

 **BELANGRIJK:** De monitor ondersteunt een vernieuwingsfrequentie tot 75 Hz voor sommige videomodi. De videokaart van het aangesloten bronapparaat moet echter in staat zijn 75 Hz te ondersteunen. De voorkeursmodus is 1920 x 1200 @ 60 Hz.

Vooraf ingestelde beeldschermresoluties

640 × 480 @ 60 Hz, 75 Hz

Vooraf ingestelde beeldschermresoluties

720 × 400 @ 70 Hz

800 × 600 @ 60 Hz, 75 Hz

1024 × 768 @ 60 Hz, 75 Hz

1280 × 720 @ 60 Hz

1280 × 800 @ 60 Hz

1280 × 1024 @ 60 Hz, 75 Hz

1440 × 900 @ 60 Hz

1600 × 900 @ 60 Hz

1680 × 1050 @ 60 Hz

1920 × 1080 @ 60 Hz

1920 × 1200 @ 60 Hz, 75 Hz

68,5 cm (27 inch) model



BELANGRIJK: De monitor ondersteunt een vernieuwingsfrequentie tot 75 Hz voor sommige videomodi. De videokaart van het aangesloten bronapparaat moet echter in staat zijn 75 Hz te ondersteunen. De voorkeursmodus is 2560 × 1440 @ 60 Hz.

Vooraf ingestelde beeldschermresoluties

640 × 480 @ 60 Hz, 75 Hz

720 × 400 @ 70 Hz

800 × 600 @ 60 Hz, 75 Hz

1024 × 768 @ 60 Hz, 75 Hz

1280 × 720 @ 60 Hz

1280 × 800 @ 60 Hz

1280 × 1024 @ 60 Hz, 75 Hz

1440 × 900 @ 60 Hz

1600 × 900 @ 60 Hz

1680 × 1050 @ 60 Hz

1920 × 1080 @ 60 Hz

1920 × 1200 @ 60 Hz

2560 × 1440 @ 60 Hz, 75 Hz

Gebruikersmodi invoeren

In de volgende omstandigheden kan het signaal van de videocontroller soms vragen naar een modus die niet vooraf is ingesteld wanneer:

- U geen standaard grafische kaart gebruikt.
- U geen vooraf ingestelde modus gebruikt.

Wanneer dit zich voordoet, moet u de parameters van de monitor mogelijk opnieuw instellen via het menu met scherminstellingen. U kunt wijzigingen aanbrengen in sommige of in alle schermstanden. De monitor slaat automatisch de nieuwe instelling op en herkent de nieuwe modus net zoals een vooraf ingestelde modus. Naast de fabrieksstanden zijn er nog 10 gebruikersstanden die kunnen worden ingesteld en opgeslagen.

Energiebesparingsvoorziening

De monitoren ondersteunen tevens een energiespaarstand met verminderd stroomverbruik. De energiespaarstand wordt geactiveerd wanneer de monitor constateert dat er geen horizontaal of verticaal synchronisatiesignaal aanwezig is. Zodra de monitor de afwezigheid van een of meer synchronisatiesignalen detecteert, wordt het scherm gewist en de achtergrondverlichting uitgeschakeld. Het aan/uit-lampje licht nu oranje op. In de energiespaarstand verbruikt de monitor 0,5 Watt vermogen. Er is een korte opwarmingsperiode alvorens de monitor terugkeert naar de normale werkingsmodus.

Raadpleeg de handleiding bij de computer voor informatie over het instellen van de energiebesparingsvoorzieningen (ook wel functies voor energiebeheer genoemd).



OPMERKING: De energiebesparingsvoorziening werkt alleen wanneer de monitor is aangesloten op een computer die over een energiebesparingsfunctie beschikt.

Met behulp van de energiebesparingsfunctie van de monitor kunt u instellen dat de monitor na een bepaalde tijd automatisch overschakelt op de energiespaarstand. Wanneer de energiebesparingsfunctie de energiebesparende stand activeert, knippert het aan/uit-lampje in de kleur oranje.

B Toegankelijkheid

HP ontwerpt, produceert en distribueert producten en diensten die door iedereen kunnen worden gebruikt, inclusief personen met een handicap, zowel op zelfstandige basis of met de juiste hulpparaten.

Ondersteunde technologie die wordt ondersteund

HP-producten ondersteunen een breed scala aan besturingssystemen van ondersteunde technologieën en kunnen worden geconfigureerd voor gebruik met aanvullende ondersteunende technologieën. Gebruik de zoekfunctie op het bronapparaat dat is aangesloten op de monitor om meer informatie over ondersteunende functies te vinden.



OPMERKING: Voor meer informatie over een bepaald product voor ondersteunende technologie, neemt u contact op met de klantenondersteuning van dat product.

Contact opnemen met ondersteuning

Wij verbeteren voortdurend de toegankelijkheid van onze producten en services en wij zijn verheugd met feedback van gebruikers. Als u problemen ondervindt met een product of als u ons wilt vertellen over toegankelijkheidsfuncties die u hebben geholpen, neemt u contact met ons op door te bellen naar (888) 259-5707, van maandag tot vrijdag tussen 6:00 en 21:00 Mountain Time. Als u doof of slechthorend bent en TRS/VRS/WebCapTel gebruikt, neemt u contact met ons op als u technische ondersteuning nodig hebt of vragen hebt over toegankelijkheid door te bellen naar (877) 656-7058, van maandag tot vrijdag tussen 06:00 en 21:00 Mountain Time.