



Gebruikershandleiding



HP ENVY Inspire 7200e series
HP ENVY Inspire 7900e series



HP ENVY Inspire 7200e series
HP ENVY Inspire 7900e series

SAMENVATTING

Deze handleiding bevat informatie over configuratie, gebruik, veiligheid en milieu.

Kennisgevingen van HP

Copyright en licentie

DE INFORMATIE IN DIT DOCUMENT KAN WORDEN GEWIJZIGD ZONDER VOORAFGAANDE KENNISGEVING.

ALLE RECHTEN VOORBEHOUDEN. REPRODUCTIE, AANPASSING OF VERTALING VAN DIT MATERIAAL IS VERBODEN ZONDER VOORAFGAANDE SCHRIFTELIJKE TOESTEMMING VAN HP, MET UITZONDERING VAN WAT IS TOEGESTAAN ONDER DE WET OP DE AUTEURSRECHTEN. DE ENIGE GARANTIES VOOR HP PRODUCTEN EN DIENSTEN ZIJN VERMELD IN DE EXPLICIETE GARANTIEVERKLARING DIE DE PRODUCTEN EN DIENSTEN VERGEZELLEN. GEEN ENKELE MELDING IN DIT DOCUMENT KAN WORDEN BESCHOUWD ALS BIJKOMENDE GARANTIE. HP KAN NIET AANSPRAKELIJK WORDEN GESTELD VOOR TECHNISCHE OF REDACTIONELE FOUTEN OF WEGLATINGEN IN DIT DOCUMENT.

© Copyright 2021 HP Development Company, L.P.

Handelsmerken

Microsoft en Windows zijn gedeponeerde handelsmerken of handelsmerken van Microsoft Corporation in de Verenigde Staten en/of andere landen.

Mac, OS X, macOS, en AirPrint zijn in de Verenigde Staten en andere landen gedeponeerde handelsmerken van Apple Inc.

ENERGY STAR en het ENERGY STAR logo zijn gedeponeerde handelsmerken van het Amerikaanse Environmental Protection Agency.

Android en Chromebook zijn handelsmerken van Google LLC.

iOS is een handelsmerk of gedeponeerd handelsmerk van Cisco in de VS en andere landen en wordt onder licentie gebruikt.

Veiligheidsinformatie

Volg altijd de standaard veiligheidsvoorschriften bij het gebruik van dit product. Op deze manier beperkt u het risico van verwondingen door brand of elektrische schokken.

- Lees en begrijp alle instructies in de documentatie bij uw printer.

- Neem alle op dit product vermelde waarschuwingen en instructies in acht.

- Haal de stekker van het netsnoer uit het stopcontact voordat u dit product reinigt.

- Plaats of gebruik dit product niet in de buurt van water of als u nat bent.

- Zorg dat het product stevig op een stabiel oppervlak staat.

- Zet het product op een veilige plaats waar niemand op het netsnoer kan trappen of erover kan struikelen en waar het netsnoer niet kan worden beschadigd.

- Als het product niet normaal werkt, raadpleegt u **Een probleem oplossen** in deze handleiding.

- U mag zelf geen onderdelen repareren. Voor reparatie- of onderhoudswerkzaamheden dient u contact op te nemen met een bevoegd technicus.

Inhoudsopgave

1 Aan de slag	1
Afbeeldingen van de printer	1
Vooraanzicht van de printer	1
Ruimte voor printerbenodigdheden	2
Achteraanzicht van de printer	2
Kenmerken van het bedieningspaneel	3
Het bedieningspaneel kantelen	3
Overzicht knoppen en lampjes	3
Functieknoppen	4
Dashboardpictogrammen.....	4
De printerinstellingen wijzigen.....	5
De instellingen voor een functie wijzigen	5
De printerinstellingen wijzigen.....	6
De HP Smart-app gebruiken om af te drukken, te scannen en te beheren	6
HP Smart installeren en de app openen.....	6
Meer informatie over HP Smart.....	7
Schakel de printer uit.....	7
2 Uw printer verbinden	8
Vereisten voor HP+ printers	8
Houd de printer verbonden met internet	8
Gebruik originele HP cartridges.....	8
Maak een HP account.....	8
Uw printer via HP Smart verbinden met een Wi-Fi-netwerk	8
Uw printer met een draadloos netwerk verbinden via het bedieningspaneel van de printer.....	9
Voordat u begint	9
Uw printer verbinden met een Wi-Fi-netwerk via het bedieningspaneel van de printer	10
De printer aansluiten met een USB-kabel.....	10
Draadloze instellingen wijzigen.....	10
Status voor draadloze communicatie van de printer	11
De draadloze functie van de printer in- of uitschakelen	11
Om de printer terug te zetten naar de oorspronkelijke netwerkinstellingen.....	11
Verbindingsmethode wijzigen	11
Van USB naar een draadloze verbinding	12
Van draadloos naar een USB-verbinding.....	12
3 Papier plaatsen	13
Papier plaatsen	13
Om papier met standaardformaat te laden	13
Legal-papier plaatsen (alleen bepaalde modellen)	15

Om een enveloppe te plaatsen	17
Om kaarten en fotopapier te plaatsen	19
Een origineel op de glasplaat leggen	21
Een origineel op de scannerglasplaat plaatsen	21
Een origineel in de documentinvoer plaatsen (alleen bepaalde modellen)	22
Een origineel in de documentinvoer laden.....	22
Elementaire informatie over papier	23
Tips voor de keuze en het gebruik van papier.....	23
4 Uw printer configureren.....	25
Webservices gebruiken.....	25
Webservices instellen	25
De printer bijwerken	26
Printer met dynamische beveiliging.....	26
De printer bijwerken met het bedieningspaneel van de printer	26
De printer automatisch laten zoeken naar updates.....	26
De printer bijwerken met de embedded web server (EWS)	27
De printer configureren via de EWS.....	27
De EWS openen en gebruiken	27
IP-netwerkinstellingen configureren	29
Het systeemwachtwoord toewijzen of wijzigen via EWS.....	29
Energie-instellingen wijzigen	30
5 Afdrukken.....	32
Afdrukken via een computer met Windows	32
Afdrukken vanaf een Mac-computer	32
Afdrukken met mobiele apparaten	33
Afdrukken terwijl u verbonden bent met hetzelfde Wi-Fi-netwerk	33
Afdrukken zonder verbinding te maken met hetzelfde Wi-Fi-netwerk (Wi-Fi Direct).....	33
Tips voor succesvol afdrukken	34
Inkttips	34
Tips voor het plaatsen van papier	35
6 Kopiëren, scannen en Mobile Fax	36
Kopiëren vanaf de printer	36
Scannen met HP Smart (iOS/Android, Windows 10 en macOS)	36
Scannen met de HP Scan-software (Windows 7).....	37
Scannen met Webscan.....	37
Webscan gebruiken.....	37
Een scan maken met Webscan	38
Tips voor geslaagd kopiëren en scannen	38
Mobiele fax.....	38
Mobile Fax gebruiken in de HP Smart-app	39
7 Cartridges beheren	40

Printer met dynamische beveiliging.....	40
Informatie over cartridges en de printkop	40
Als er alleen met de zwarte cartridge wordt afgedrukt, wordt er ook een beetje kleureninkt gebruikt.....	41
Geschatte inktniveaus controleren	41
Geschatte inktniveaus controleren vanaf het bedieningspaneel	41
Cartridges bestellen.....	41
Vervang de cartridges.....	42
De cartridges vervangen.....	42
Modus enkele cartridge gebruiken	45
Problemen met Inktcartridge	46
Printerbenodigheden bewaren.....	48
Informatie over de cartridgearantie.....	48
8 Een probleem oplossen	49
Papierstoringen en problemen met papieraanvoer	49
Een papierstoring oplossen	49
Verwijder een storing van de wagen met inktcartridges	57
Ontdek hoe u papierstoringen kunt vermijden	57
Problemen met de papieraanvoer oplossen	58
Printer kan niet afdrukken.....	59
Problemen met afdrukken.....	60
Problemen oplossen met HP+ printers die niet afdrukken.....	60
Problemen oplossen met pagina's die niet worden afgedrukt (kan niet afdrukken)	60
Problemen met afdrukkwaliteit oplossen.....	61
Kopieer- en scanproblemen	62
Netwerk- en verbindingproblemen	63
Draadloze verbinding herstellen	63
Wi-Fi Direct-verbinding herstellen	63
Hardwareproblemen printer	63
Printerrapporten begrijpen	64
Printerstatusrapport	64
Netwerkconfiguratiepagina.....	65
Rapport afdrukkwaliteit	65
Testrapport draadloze verbinding.....	65
Testrapport webtoegang	65
Probleem met Webservices	65
Onderhoud aan de printer uitvoeren.....	66
De glasplaat van de scanner reinigen	66
De buitenkant reinigen	67
De documentinvoer reinigen (alleen bepaalde modellen).....	67
Onherdoud de printkop en cartridges	69
De fabrieksinstellingen herstellen	69
De geselecteerde printerfuncties herstellen naar de oorspronkelijke fabrieksinstellingen.....	70
Om de printer terug te zetten naar de originele fabrieksinstellingen	70

Om de printer terug te zetten naar de oorspronkelijke netwerkinstellingen.....	70
Harde reset gebruiken om uw instellingen terug te zetten	71
HP ondersteuning	71
Neem contact op met HP	72
Printer registreren	72
Extra garantiemogelijkheden	73
9 HP EcoSolutions (HP en het milieu)	74
Voedingsbeheer	74
Slaapstand	74
Auto-uit	74
Planning Aan en Uit.....	74
Stille modus	75
Stille modus in- of uitschakelen via het bedieningspaneel van de printer	75
Een planning voor stille modus maken via het bedieningspaneel van de printer	75
Stille modus in- of uitschakelen via de EWS.....	75
Printerbenodigdheden optimaliseren	76
Bijlage A Technische informatie.....	77
Specificaties	77
Kennisgevingen betreffende wet- en regelgeving	79
Voorgescreven modelnummer	79
FCC-verklaring	79
Kennisgeving voor gebruikers in Korea	80
VCCI (Klasse B) conformiteitsverklaring voor gebruikers in Japan	80
Instructies betreffende het netsnoer	80
Kennisgeving aan gebruikers in Japan over het netsnoer	80
Verklaring inzake ruisonderdrukking voor Duitsland	80
Kennisgeving aangaande regelgeving Europese Unie en Verenigd Koninkrijk	80
Producten met draadloze functionaliteit	81
Verklaring beeldschermwerk voor Duitsland.....	81
Bericht aan gebruikers van het Amerikaanse telefoonnetwerk: FCC-vereisten	82
Kennisgeving aan gebruikers van het Canadese telefoonnetwerk	83
Kennisgeving aan gebruikers van het Duitse telefoonnetwerk.....	83
Verklaring vaste fax Australië	83
Overheidsinformatie voor draadloze producten.....	84
Printer met dynamische beveiliging.....	86
Toegankelijkheid.....	86
Programma voor milieubeheer	86
Tips van HP voor het verminderen van uw impact op het milieu	86
Ecotips.....	87
Papier	87
Kunststoffen	87
Verordening (EU) nr. 1275/2008 van de commissie	87
Veiligheidsinformatiebladen	87
Chemische stoffen	87
EPEAT	87

Gebruikersinformatie SEPA Ecolabel (China)	88
Recycleprogramma	88
Recycleprogramma voor printerbenodigdheden van HP.....	88
Afvoer van batterijen in Taiwan	88
Californische richtlijn over perchloraathoudende producten	88
Batterijrichtlijn Europese Unie.....	88
Batterijmelding voor Brazilië.....	89
Stroomverbruik.....	89
Energielabel China voor printer, fax en kopieermachine	89
Wegwerpen van afgedankte apparatuur door gebruikers.....	90
Afvalverwerking voor Brazilië	90
The Table of Hazardous Substances/Elements and their Content (China) (tabel van gevaarlijke stoffen/ elementen en hun inhoud)	90
Verordening inzake de bestrijding van afgedankte elektrische en elektronische apparatuur (Turkije)	91
Beperking voor gevaarlijke producten (India)	91
Verklaring van de aanwezigheidsvoorwaarde voor de aanduiding van beperkte stoffen (Taiwan)	91

1 Aan de slag

In dit gedeelte worden de printeronderdelen, functies van het bedieningspaneel en andere printerkenmerken beschreven.

Afbeeldingen van de printer

In dit onderwerp worden de voorkant van de printer, de ruimte voor printerbenodigdheden en de achterkant van de printer beschreven.

Vooraanzicht van de printer

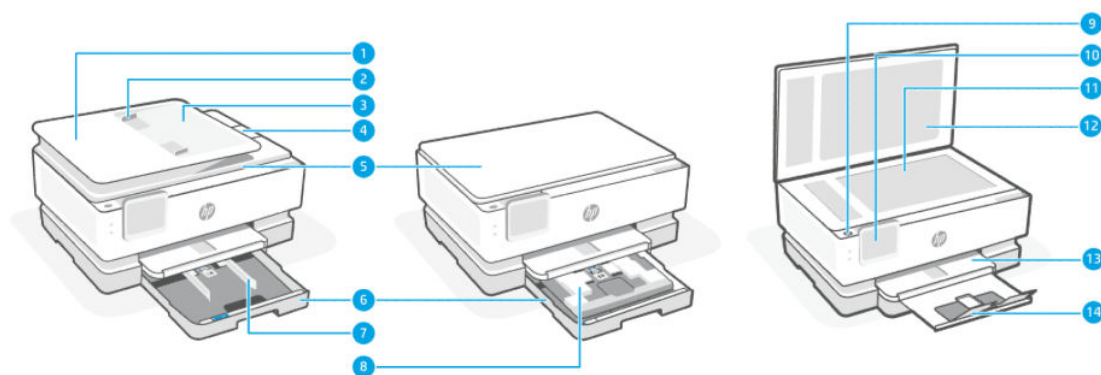

Tabel 1-1 Vooraanzicht van de printer

Functie	Beschrijving
1	Documentinvoer
2	Papierbreedtegeleiders van de documentinvoer
3	Documentinvoerlade
4	Uitvoertuitbreiding documentinvoer
5	Scannerklep
6	Hoofdlade
7	Papierbreedtegeleiders
8	Fotolade
9	Aan-uitknop
10	Beeldscherm bedieningspaneel
11	Scannerglasplaat
12	Achterkant van scannerklep
13	Uitvoerlade
14	Verlengstuk van de uitvoerlade

Ruimte voor printerbenodigdheden

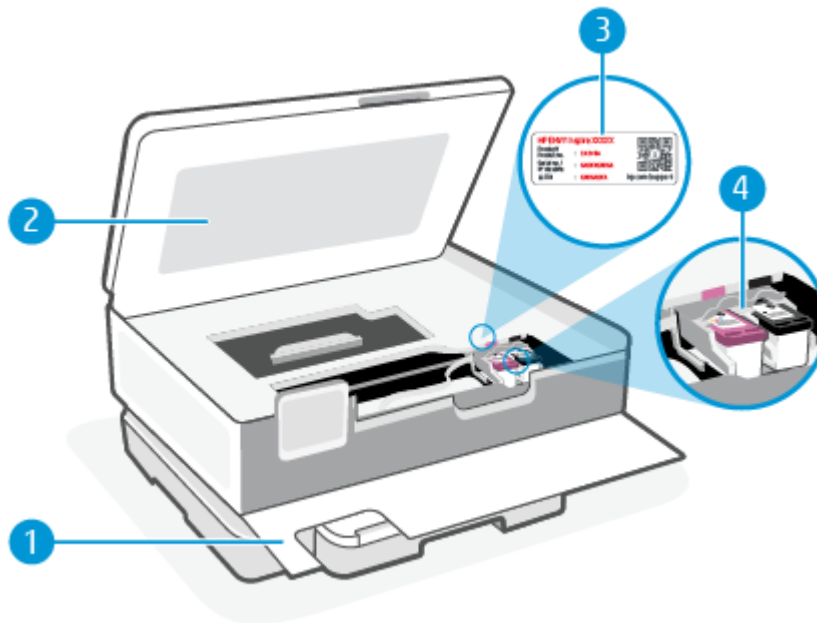

Tabel 1-2 Ruimte voor printerbenodigdheden

Functie	Beschrijving
1	Voordeur
2	Toegangsklep cartridge
3	PIN-codelabel
4	Cartridges

 **OPMERKING:** De cartridges moeten in de printer blijven om mogelijke problemen met de afdrukkwaliteit of schade aan de printkop te voorkomen. Verwijder de benodigdheden niet voor langere tijd. Schakel de printer niet uit wanneer een cartridge ontbreekt.

Achteraanzicht van de printer

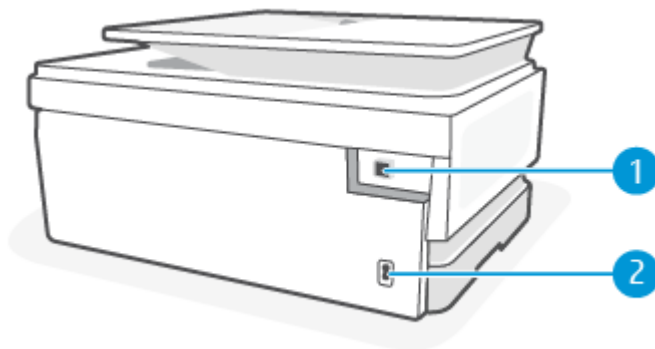

Tabel 1-3 Achteraanzicht van de printer

Functie	Beschrijving
1	USB-poort aan de achterkant OPMERKING: Een label bedekt de USB-poort van deze printer. Gebruik de HP Smart-app en een netwerkverbinding om uw printer in te stellen en de aanbieding van HP+ te ontvangen. Na het installeren kunt u indien gewenst afdrucken via een USB-kabelverbinding. De printer moet echter ook verbonden blijven met internet als u HP+ hebt ingeschakeld.
2	Aansluiting van netsnoer

Kenmerken van het bedieningspaneel

In dit onderwerp worden de functies van het bedieningspaneel van de printer beschreven.

Het bedieningspaneel kantelen

Kantel het bedieningspaneel voor een eenvoudige weergave. Druk op het bovenste gedeelte van het bedieningspaneel om het omhoog te kantelen en druk op het onderste gedeelte om het naar beneden te kantelen.

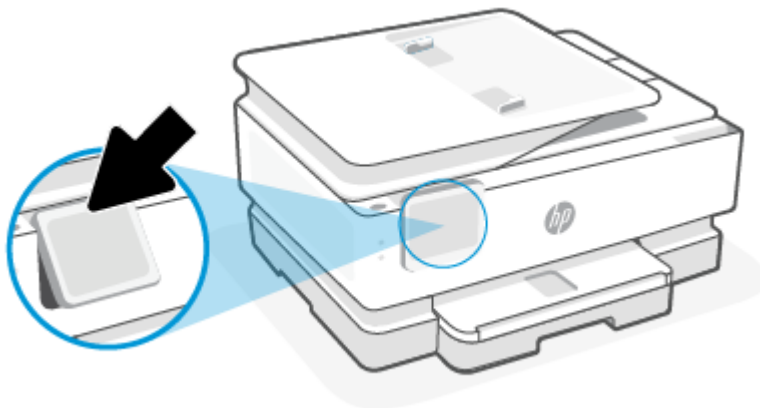

Overzicht knoppen en lampjes

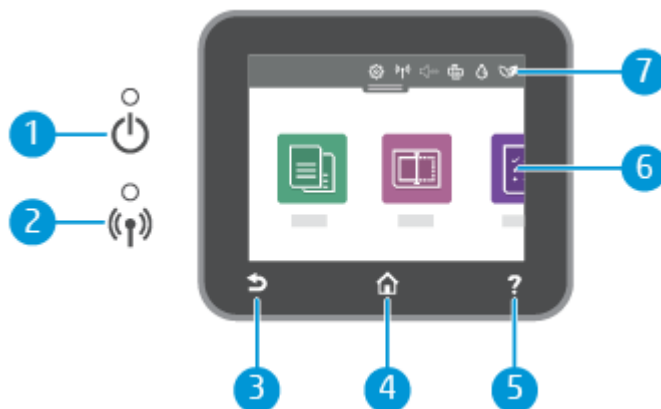



Tabel 1-4 Overzicht van het bedieningspaneel

Functie	Beschrijving
1	Aan-uitlampje: Geeft aan of de printer is ingeschakeld.
2	Lampje draadloos: geeft de status van de draadloze verbinding van de printer weer. <ul style="list-style-type: none">• Een blauw lampje geeft aan dat de draadloze verbinding werd gemaakt en dat u kunt afdrukken.• Een langzaam knipperend lampje met duidelijke pauzes geeft aan dat de draadloze verbinding is ingeschakeld maar niet is geconfigureerd. Zie Uw printer verbinden voor het verbinden van uw printen.• Een langzaam knipperend lampje geeft aan dat de draadloze functie is ingeschakeld, maar de printer niet is aangesloten op een netwerk. Zorg ervoor dat uw printer binnen bereik is van het draadloze signaal.• Een snel knipperend lampje geeft een fout met de draadloze functie aan. Raadpleeg het bericht op het printerbeeldscherm.• Het lampje voor draadloze communicatie brandt niet wanneer de draadloze functie is uitgeschakeld.
3	Terug-knop: Hiermee gaat u terug naar het vorige menu.
4	Startknop: Hiermee kunt u vanuit alle schermen terugkeren naar het beginscherm.
5	Help-knop: Op het Startscherm wordt hiermee het menu Help geopend en op andere schermen wordt contextuele hulp getoond als dit beschikbaar is voor de huidige handeling.
6	Functieknoppen: Druk hierop op om veelvoorkomende taken uit te voeren. Zie Functieknoppen voor meer informatie.
7	Dashboard: Veeg omlaag voor extra printerbeheeropties. Zie Dashboardpictogrammen voor meer informatie.

Functieknoppen

Tabel 1-5 Functieknoppen

Functie	Beschrijving
Kopiëren	Een document, identiteitskaart of foto kopiëren.
	
Scannen	Document scannen.
	







Dashboardpictogrammen

Met het Dashboard op het bedieningspaneel van de printer kunt u de pictogrammen op het scherm gebruiken, de status van de printer controleren of de huidige en geplande afdruktaken bekijken en beheren.

Om het dashboard te openen, tikt of veegt u over het tabblad  bovenaan een scherm van het bedieningspaneel.



Tabel 1-6 Dashboardknoppen

Functie	Beschrijving
 Installatie	Setup geeft het installatiescherm weer voor het wijzigen van voorkeuren, netwerkinstallatie, Wi-Fi Direct en andere onderhoudsinstellingen en het genereren van rapporten.
 Draadloos	Draadloos toont de draadloze status en menuopties. Zie Uw printer met een draadloos netwerk verbinden via het bedieningspaneel van de printer voor meer informatie.
 Stille modus (indien ondersteund)	De stille modus vertraagt het afdrukken om het algemene geluid te verminderen zonder de afdrukkwaliteit te verminderen. De stille modus werkt alleen bij afdrukken op normaal papier. Schakel de stille modus in om het geluid van de printer te verminderen. Schakel de stille modus terug uit om terug aan normale snelheid af te drukken. De stille modus is standaard uitgeschakeld.
 Wi-Fi Direct	Wi-Fi Direct geeft de status, naam en het wachtwoord voor Wi-Fi Direct weer, evenals het aantal verbonden apparaten. U kunt ook de instellingen wijzigen en een gids afdrukken. OPMERKING: HP+ printers werken alleen als ze via Wi-Fi verbonden zijn met internet.
 Inktstatus	Inktstatus geeft de geschatte inktniveaus weer. OPMERKING: Waarschuwingen en indicatorlampjes voor het inktniveau bieden uitsluitend schattingen om te kunnen plannen. Wanneer u een waarschuwing voor een laag inktniveau krijgt, overweeg dan om een vervangende cartridge klaar te houden om eventuele afdrukvertragingen te vermijden. U hoeft de cartridges pas te vervangen als de printer hierom vraagt.
 HP EcoSolutions	HP EcoSolutions geeft een scherm weer waarop u enkele omgevingsfuncties van de printer kunt configureren.

De printerinstellingen wijzigen



Gebruik het bedieningspaneel om de printerfuncties en -instellingen te wijzigen, rapporten af te drukken of de helpfunctie te openen.

 **TIP:** U kunt ook de printerinstellingen wijzigen met de printersoftware. Zie [Afdrukken](#) voor meer informatie.

De instellingen voor een functie wijzigen

Het **Start** scherm van het printerbedieningspaneel toont de beschikbare printerfuncties. Met sommige functies kunt u instellingen wijzigen.



1. Selecteer **Kopiëren** of **Scannen** en selecteer de gewenste optie.
2. Nadat u een functie hebt geselecteerd, drukt u op Instellingen , bladert u door de beschikbare instellingen en vervolgens drukt u op de instelling die u wilt wijzigen.
3. Volg de opdrachten op het scherm van het bedieningspaneel om de instellingen te wijzigen.

 **TIP:** Raak Start  aan om terug te keren naar het Start-scherm.

De printerinstellingen wijzigen

Om de printerinstellingen te wijzigen of rapporten af te drukken, gebruikt u de opties die beschikbaar zijn in het menu **Configuratie**:

1. Op het bedieningspaneel van de printer tikt of veegt u over het tabblad bovenaan het scherm om het dashboard te openen en tikt u op Instellingen .
2. Blader door de schermen en raak ze aan.
3. Raak de schermelementen aan om schermen of opties te selecteren.

 **TIP:** Raak Start  aan om terug te keren naar het Start-scherm.

De HP Smart-app gebruiken om af te drukken, te scannen en te beheren

De HP Smart-app kan u helpen bij het uitvoeren van verschillende printertaken, zoals:

- Het instellen en verbinden van uw printer
- Het afdrukken en scannen van documenten en foto's
- Het delen van documenten via e-mail en andere applicaties
- Het beheren van printerinstellingen, het controleren van de printerstatus, het afdrukken van rapporten en het bestellen van supplies

HP Smart wordt ondersteund op mobiele apparaten en computers met iOS, Android, Windows 10 en macOS 10.13 en hoger.

 **OPMERKING:** De HP Smart-app is op dit moment mogelijk niet in alle talen beschikbaar. Sommige functies zijn alleen beschikbaar op specifieke printers of modellen. HP Smart ondersteunt niet alle bestandsindelingen. Zie [Meer informatie over HP Smart](#) voor meer informatie.

HP Smart installeren en de app openen

Voer de volgende stappen uit om HP Smart te installeren en te openen, uw printer te verbinden en de app te gebruiken.

1. Ga naar 123.hp.com om HP Smart te downloaden en op uw apparaat te installeren.

 **OPMERKING:**

- **Apparaten met iOS, Android, Windows 10 en macOS:** U kunt HP Smart ook downloaden vanuit de respectievelijke app-stores voor het apparaat.
- **Windows 7:** U kunt de HP printersoftware downloaden vanuit 123.hp.com, de software installeren en de printer draadloos verbinden met behulp van de software. (Windows 7 Service Pack 1 (SP1) is vereist voor de installatie van de HP printersoftware.)

2. Open HP Smart na de installatie.

- **iOS/Android:** Tik op het bureaublad van uw mobiele apparaat of in het app-menu op HP Smart.

- **Windows 10:** Klik op het bureaublad van de computer op **Start** en selecteer vervolgens **HP Smart** in de app-lijst.
 - **macOS:** Selecteer HP Smart vanuit het Launchpad.
3. Verbind uw printer draadloos met behulp van HP Smart. Zie [Uw printer via HP Smart verbinden met een Wi-Fi-netwerk](#) voor meer informatie.
 4. Maak een HP account en registreer de printer wanneer u daarom wordt gevraagd.

Meer informatie over HP Smart

Ga naar de website voor uw apparaat voor meer informatie over het verbinden, afdrukken en scannen met HP Smart:

- **iOS/Android:** hp.com/go/hpsmart-help
- **Windows 10:** hp.com/go/hpsmartwin-help
- **macOS:** hp.com/go/hpsmartmac-help

Schakel de printer uit

Druk op de knop Voeding  om de printer uit te schakelen. Wacht tot het lampje uitgaat voor u de stekker loskoppelt of een wandschakelaar omzet.

⚠ VOORZICHTIG: Als u de printer verkeerd uitschakelt, wordt de wagen met de printcartridges mogelijk niet op de juiste positie teruggezet. Dit kan problemen met de printcartridges en de afdrukkwaliteit veroorzaken.

2 Uw printer verbinden

In dit gedeelte worden verschillende manieren beschreven om uw printer te verbinden.

Vereisten voor HP+ printers

In dit onderwerp worden de vereisten voor HP+ printers beschreven.

Houd de printer verbonden met internet

HP+ printers zijn cloudapparaten die verbonden moeten blijven met internet om te kunnen functioneren. Via de internetverbinding kan de printer specifieke app-functies en firmware-updates voor HP+ leveren.

Tijdens de installatie moet u de printer verbinden met internet via een ondersteunde netwerkverbinding. Na het installeren kunt u indien gewenst afdrukken via een USB-kabelverbinding, maar de printer moet ook verbonden blijven met internet.

Gebruik originele HP cartridges

Originele HP cartridges zijn cartridges die worden geproduceerd door HP en die worden verkocht in officiële HP verpakkingen. Als er niet-originele HP supplies of hervulde cartridges zijn geïnstalleerd, werken HP+ printers niet zoals verwacht.

Maak een HP account

Maak een HP account of meld u aan met uw HP account om uw printer te beheren.

Uw printer via HP Smart verbinden met een Wi-Fi-netwerk

In dit onderwerp wordt beschreven hoe u uw printer via HP Smart met een Wi-Fi-netwerk verbindt.

Installeer de HP Smart-app op uw computer of mobiele apparaat en gebruik de app om de printer te installeren of te verbinden met uw Wi-Fi-netwerk.

Zie [De HP Smart-app gebruiken om af te drukken, te scannen en te beheren](#) voor informatie over HP Smart, inclusief waar u de app kunt downloaden.

1. Zorg ervoor dat uw computer of mobiele apparaat verbonden is met uw Wi-Fi-netwerk. Schakel Bluetooth en locatieservices in op uw mobiele apparaat.



OPMERKING: HP Smart maakt gebruik van Bluetooth voor het instellen van de printer en ondersteunt Afdrukken via Bluetooth niet.

2. Als Wi-Fi eerder was uitgeschakeld op uw printer, schakelt u deze voorziening in. Zie [De draadloze functie van de printer in- of uitschakelen](#) voor meer informatie over de status van de draadloze verbinding.

- Als de printer niet meer in de modus voor draadloze installatie staat, herstelt u de netwerkinstellingen van de printer. Zie [Om de printer terug te zetten naar de oorspronkelijke netwerkinstellingen](#) voor meer informatie.



OPMERKING: Het lampje draadloos knipper wanneer de printer in de modus voor draadloze installatie staat.

- Open de HP Smart-app op uw computer of mobiele apparaat. Zie [De HP Smart-app gebruiken om af te drukken, te scannen en te beheren](#) voor meer informatie.
- Klik of druk in HP Smart op het Pluspictogram **+** of **Printer toevoegen** en kies vervolgens de optie om een printer te selecteren of toe te voegen. Schakel Bluetooth en locatieservices in als hierom wordt gevraagd.

Volg de instructies om de printer toe te voegen aan uw netwerk.

- Maak een HP account en registreer de printer wanneer u daarom wordt gevraagd.



OPMERKING: Wanneer de printer verbonden is, stopt het lampje Draadloos met knipperen en blijft het branden (voor alle draadloze modellen). Zie [Afbeeldingen van de printer](#) voor meer informatie.

Uw printer met een draadloos netwerk verbinden via het bedieningspaneel van de printer

In dit onderwerp wordt beschreven hoe u uw printer via het bedieningspaneel van de printer met een Wi-Fi-netwerk verbindt.

Voordat u begint

Controleer het volgende voordat u de printer instelt voor draadloze communicatie:

- het draadloos netwerk is ingesteld en werkt correct.
- De printer en de computers die de printer gebruiken, moeten op hetzelfde netwerk worden aangesloten (subnet).



OPMERKING: Tijdens het maken van verbinding met de printer wordt u mogelijk gevraagd de naam van het draadloze netwerk (SSID) en een draadloos wachtwoord in te voeren:

- De draadloze netwerknaam is de naam van uw draadloos netwerk.
- Het draadloze wachtwoord voorkomt dat andere personen zonder toestemming verbinding maken met uw draadloos netwerk. Afhankelijk van het vereiste beveiligingsniveau, kan uw draadloos netwerk een WPA-code of een WEP-sleutel gebruiken.

Als u de netwerknaam of de beveiligingscode niet hebt gewijzigd sinds het instellen van uw draadloos netwerk, kunt u deze soms terugvinden op de achterkant of zijkant van de draadloze router.



Als u de netwerknaam of de beveiligingscode niet kunt terugvinden of deze informatie vergeten bent, raadpleegt u de documentatie die bij de computer of de draadloze router is geleverd. Als u deze informatie nog steeds niet kunt vinden, neem dan contact op met uw netwerkbeheerder of de persoon die het draadloos netwerk heeft ingesteld.

Uw printer verbinden met een Wi-Fi-netwerk via het bedieningspaneel van de printer

Gebruik de wizard 'Draadloos instellen' of Wi-Fi Protected Setup vanaf het scherm van het bedieningspaneel van de printer om draadloze communicatie in te stellen.



OPMERKING: Blader door de lijst op [Voordat u begint](#) vooraleer u verder gaat.

1. Op het bedieningspaneel van de printer tikt of veegt u over het tabblad bovenaan het scherm om het dashboard te openen en drukt u op Draadloos (()).
2. Druk op Instellingen .
3. Druk op **Draadloze instellingen**.
4. Druk op **Wizard Draadloze instellen** of **Wi-Fi Protected Setup**.
5. Volg de aanwijzingen op het scherm om de installatie te voltooien.

Als u de printer al hebt gebruikt met een ander type verbinding, zoals een USB-verbinding, volgt u de instructies in [Verbindingsmethode wijzigen](#) voor het configureren van de printer op uw draadloze netwerk.

De printer aansluiten met een USB-kabel



OPMERKING:

- Sluit de printer niet aan met een USB-kabel wanneer u de printer voor het eerst installeert. De HP+ printer werkt niet zoals verwacht als voor de eerste installatie een USB-kabel wordt gebruikt.
- Als u de printer wilt installeren en gebruiken, moet deze altijd verbonden zijn met internet.

Zie de vereisten in [Vereisten voor HP+ printers](#).

1. Verwijder indien nodig het label van de USB-poort aan de achterzijde van de printer.
2. Verbind de printer en de computer met een USB-kabel.
3. Open de HP Smart-app op uw computer. Zie [De HP Smart-app gebruiken om af te drukken, te scannen en te beheren](#) voor meer informatie.
4. Klik of tik in HP Smart op het Pluspictogram  of **Printer toevoegen** en kies vervolgens de optie om een printer te selecteren of toe te voegen.
Volg de instructies om de printer toe te voegen.
5. Maak een HP account en registreer de printer wanneer u daarom wordt gevraagd.

Draadloze instellingen wijzigen

U kunt de draadloze verbinding voor uw printer instellen en beheren. Hieronder valt het afdrucken van informatie over netwerkinstellingen, het in- en uitschakelen van de draadloze functie en het terugzetten van draadloze instellingen.



Status voor draadloze communicatie van de printer

Druk het draadloze testrapport af voor informatie over de draadloze verbinding van de printer. Het draadloze testrapport biedt informatie over de status van de printer, het hardwareadres (MAC) en het IP-adres. Als er zich een probleem voordoet met de draadloze verbinding of als een draadloze verbinding niet lukt geeft het draadloze testrapport tevens diagnostische informatie. Als de printer is aangesloten op een netwerk, toont het testrapport details over de netwerkinstellingen.

1. Druk of veeg vanuit het bedieningspaneel van de printer in het tabblad bovenaan het scherm naar beneden om het Dashboard te openen, druk op Draadloos  en druk op Instellingen .
2. Druk op **Afdrukdetails** of **Netwerkconfiguratie afdrukken**.

De draadloze functie van de printer in- of uitschakelen

Het blauwe lampje Draadloos op het bedieningspaneel van de printer brandt als de draadloze functies van de printer zijn ingeschakeld.

1. Druk of veeg vanuit het bedieningspaneel van de printer in het tabblad bovenaan het scherm naar beneden om het Dashboard te openen, druk op **Draadloos**  en druk op **Instellingen** .
2. Druk op **Draadloze instellingen**.
3. Druk op de wisselknop naast **Draadloos** om de functie in of uit te schakelen.

 **OPMERKING:** Als de printer nog nooit is ingesteld om voor een verbinding met een draadloos netwerk heeft gehad, zal de Wizard Draadloze installatie automatisch worden gestart door de draadloze functie.

Om de printer terug te zetten naar de oorspronkelijke netwerkinstellingen

1. Op het bedieningspaneel van de printer tikt of veegt u over het tabblad bovenaan het scherm om het dashboard te openen en tikt u op **Instellingen** .
2. Raak **Netwerk instellen** aan.
3. Druk op **Netwerkinstellingen terugzetten**.
Er verschijnt een bericht waarin staat dat de netwerkinstellingen worden teruggezet.
4. Druk op **Ja**.
5. Druk de netwerkconfiguratiepagina af en controleer of de netwerkinstellingen zijn hersteld.

 **OPMERKING:** Om de lijst met defecte draadloze netwerken in de buurt te krijgen moet de draadloze radio van de printer zijn ingeschakeld. De lijst wordt niet weergegeven als de radio is uitgeschakeld.

 **TIP:** Ga naar de HP website voor online ondersteuning op hp.com/support voor informatie en hulpmiddelen waarmee u veelvoorkomende printerproblemen kunt verhelpen.

Gebruik [HP Print and Scan Doctor](#) om automatisch printproblemen op te sporen en op te lossen. Als u Windows 10 gebruikt, kunt u HP Print and Scan Doctor uitvoeren via HP Smart.

Verbindingsmethode wijzigen

In dit onderwerp wordt beschreven hoe u de manier waarop u uw printer verbindt kunt wijzigen.

Van USB naar een draadloze verbinding

Windows 10/macOS

1. Koppel de USB-kabel los van de printer.
2. Zorg ervoor dat uw computer of mobiele apparaat verbonden is met uw Wi-Fi-netwerk. Schakel Bluetooth en locatieservices in op uw mobiele apparaat.
3. Als Wi-Fi eerder was uitgeschakeld op uw printer, schakelt u deze voorziening in. Zie [De draadloze functie van de printer in- of uitschakelen](#) voor meer informatie over de status van de draadloze verbinding.
4. Als de printer niet meer in de modus voor draadloze installatie staat, herstelt u de netwerkinstellingen van de printer. Zie [Om de printer terug te zetten naar de oorspronkelijke netwerkinstellingen](#) voor meer informatie.
5. Open de HP Smart app op uw computer of mobiele apparaat. Zie [De HP Smart-app gebruiken om af te drukken, te scannen en te beheren](#) voor meer informatie.
6. Maak een HP account en registreer de printer wanneer u daarom wordt gevraagd.
7. Volg de instructies op het scherm om de printer te verbinden met uw Wi-Fi-netwerk.

Van draadloos naar een USB-verbinding

Windows/macOS



OPMERKING: Zorg dat de printer altijd verbonden is met internet. Om de printer goed te laten werken (of u nu Wi-Fi of een USB-verbinding gebruikt), moet de printer altijd verbonden zijn met internet. Zie [De HP Smart-app gebruiken om af te drukken, te scannen en te beheren](#) voor meer informatie.

1. Verwijder indien nodig het label van de USB-poort aan de achterzijde van de printer.
2. Verbind de printer en de computer met een USB-kabel.
3. Open de HP Smart-app op uw computer. Zie [De HP Smart-app gebruiken om af te drukken, te scannen en te beheren](#) voor meer informatie.
4. Klik of tik in HP Smart op het Pluspictogram **+** of **Printer toevoegen** en kies vervolgens de optie om een printer te selecteren of toe te voegen. Volg de aanwijzingen op het scherm om de printer toe te voegen.
5. Maak een HP account en registreer de printer wanneer u daarom wordt gevraagd.

3 Papier plaatsen

In dit gedeelte wordt beschreven hoe u de papierinstellingen wijzigt en verschillende media in de printer plaatst.

Papier plaatsen

In dit onderwerp wordt beschreven hoe u papier, enveloppen, kaarten en foto's plaatst.

 **OPMERKING:**

- Vul nooit papier bij terwijl de printer nog aan het afdrucken is.
- Als er ander papier in de printerlade zit, verwijdert u het papier voor u papier van een ander type of met een andere grootte plaatst.

Om papier met standaardformaat te laden

1. Open de hoofdlade.

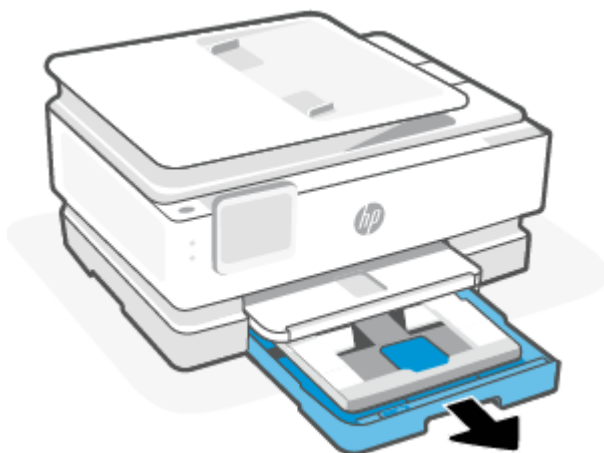

2. Duw de fotolade naar binnen.

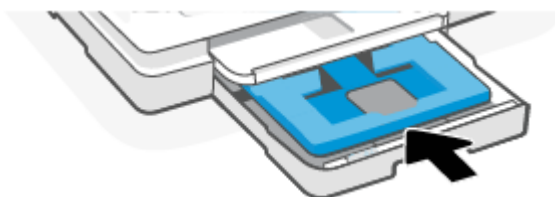

3. Schuif de papierbreedtegeleiders naar de randen van hoofdlade.



4. Plaats het papier in de afdrukstand Staand en met de zijde waarop moet worden afgedrukt naar beneden. Zorg ervoor dat de stapel papier overeenkomt met de lijnen van de juiste maat papier op de voorzijde van de lade.

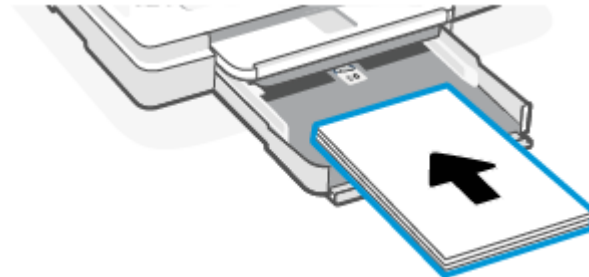

5. Pas de breedtegeleiders voor het papier aan tot ze de linker- en rechterrand van de stapel papier raken.

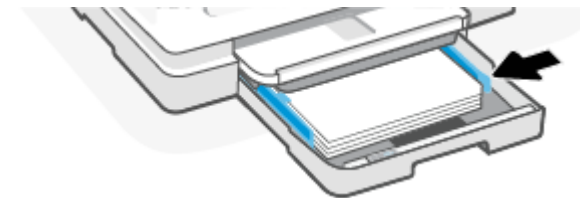

6. Sluit de hoofdlade.

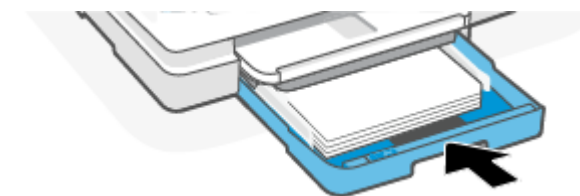

7. Wijzig of behoud de papierinstellingen op het scherm van de printer.

8. Trek het verlengstuk van de uitvoerlade naar buiten.

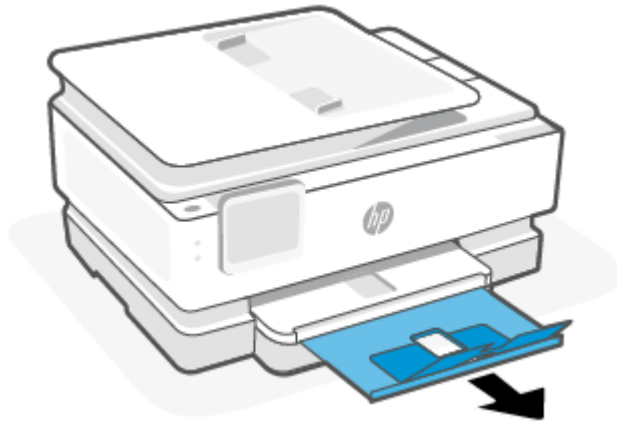

Legal-papier plaatsen (alleen bepaalde modellen)

1. Open de hoofdlade.

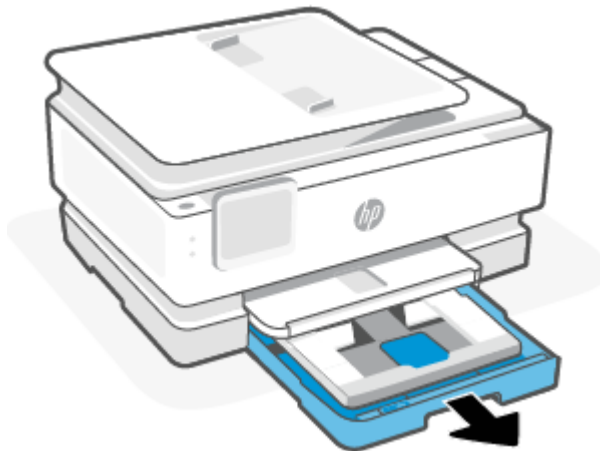

2. Duw de fotolade naar binnen.



3. Schuif de papierbreedtegeleiders naar de randen van hoofdlade.



4. Ontgrendel en open de voorkant van de papierlade.

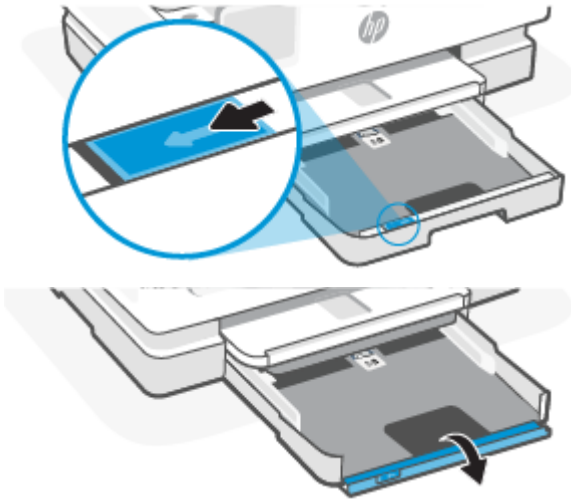

5. Plaats het papier in de afdrukstand Staand en met de zijde waarop moet worden afgedrukt naar beneden.

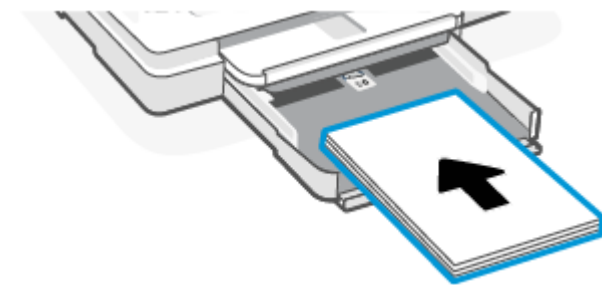

Zorg ervoor dat de stapel papier overeenkomt met de lijnen van de juiste maat papier op de voorzijde van de lade.

6. Pas de breedtegeleiders voor het papier aan tot ze de linker- en rechterrand van de stapel papier raken.

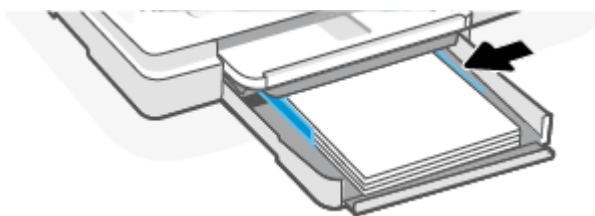

7. Sluit de hoofdlade.

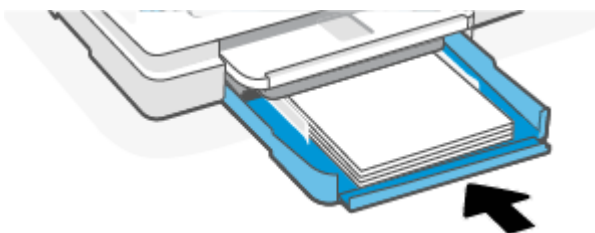

8. Wijzig of behoud de papierinstellingen op het scherm van de printer.

9. Trek het verlengstuk van de uitvoerlade naar buiten.

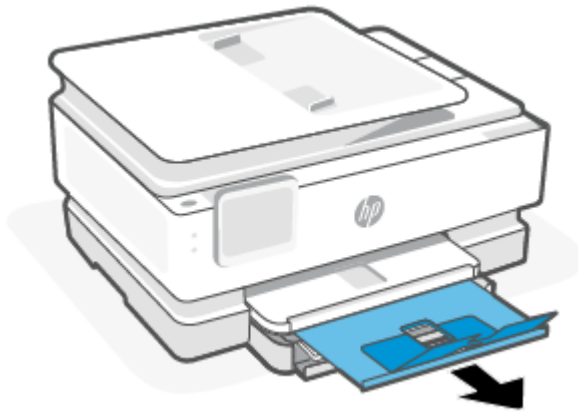

Om een enveloppe te plaatsen

1. Open de hoofdlade.

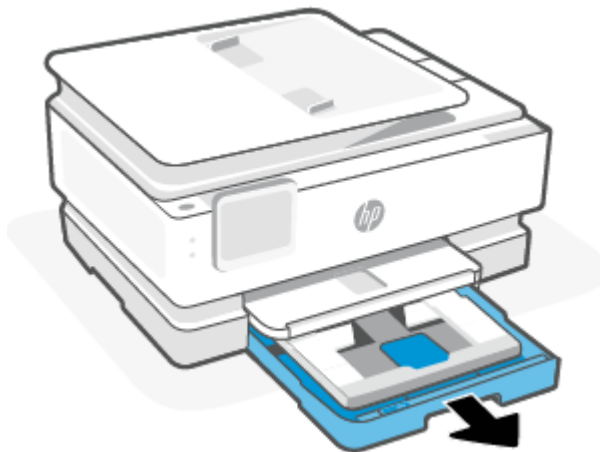

2. Duw de fotolade naar binnen.



3. Schuif de papierbreedtegeleiders naar de randen van hoofdlade.



4. Plaats de envelop in afdrukstand staand en met de zijde waarop moet worden afgedrukt naar beneden.



Zie [Specificaties](#) voor informatie over het maximale aantal enveloppen dat de lade mag bevatten..

5. Stel de papierbreedtegeleiders bij tot ze de linker- en rechterranden van de stapel enveloppen raken.

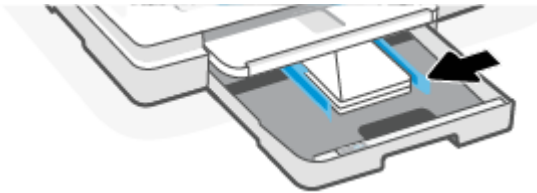

6. Sluit de hoofdlade.

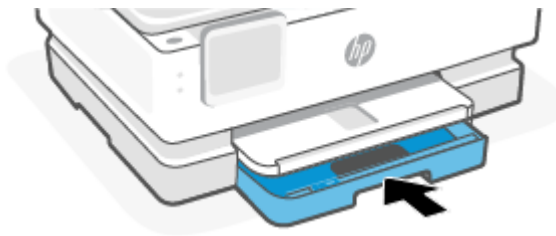

7. Wijzig of behoud de papierinstellingen op het scherm van de printer.
8. Trek het verlengstuk van de uitvoerlade naar buiten.

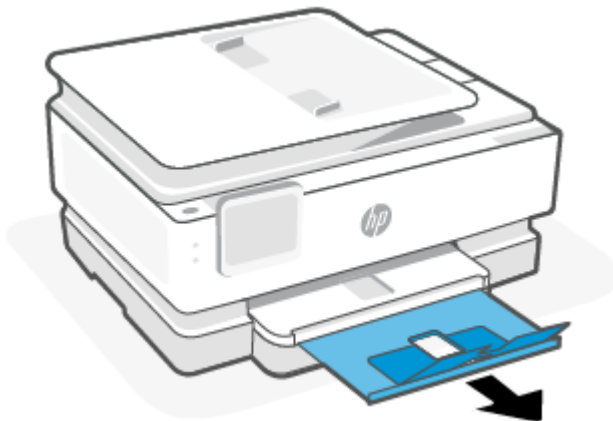

Om kaarten en fotopapier te plaatsen

1. Open de hoofdlade.

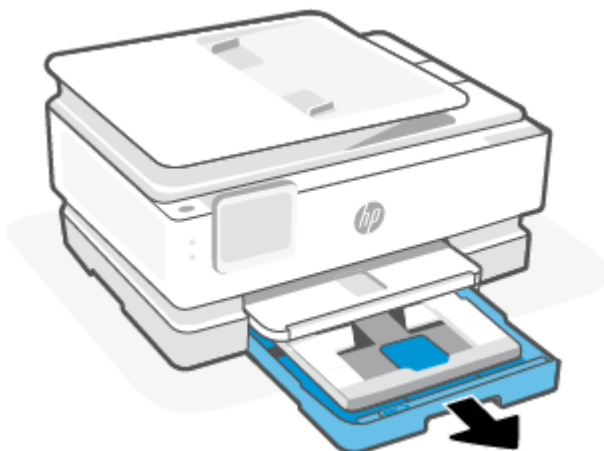

 **OPMERKING:**

- Verwijder het papier voordat u een andere papiersoort of ander papierformaat plaatst.
 - Plaats voor afdrucken op panoramisch fotopapier (4 x 12 inch) fotopapier in de hoofdlade.
-

2. Trek zo nodig de fotolade naar buiten.

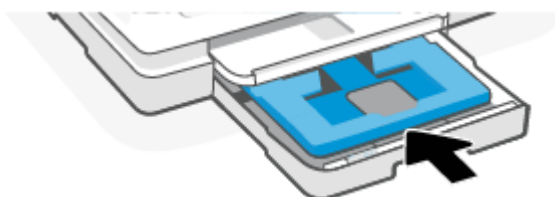

3. Schuif de papierbreedtegeleiders naar de randen van de fotolade.



4. Plaats de kaarten of het fotopapier in afdrukstand staand en met de zijde waarop moet worden afgedrukt naar beneden.

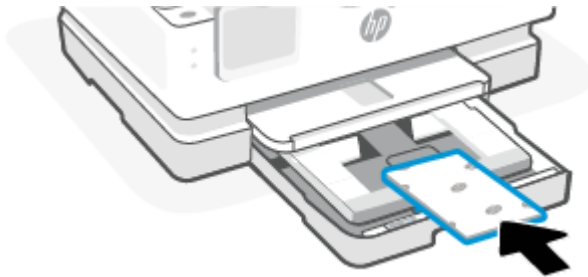

Zorg ervoor dat de stapel kaarten of foto's overeenkomt met de lijnen van het juiste papier op de voorzijde van de lade.

5. Pas de breedtegeleiders voor het papier aan tot ze de linker- en rechterrand van de stapel papier raken.

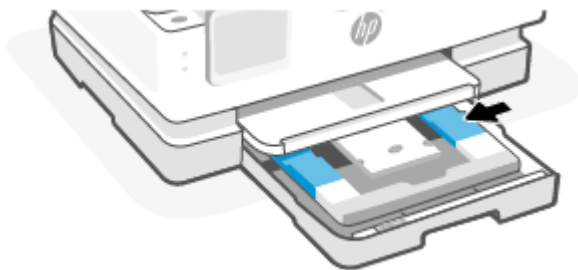

6. Sluit de hoofdlade.

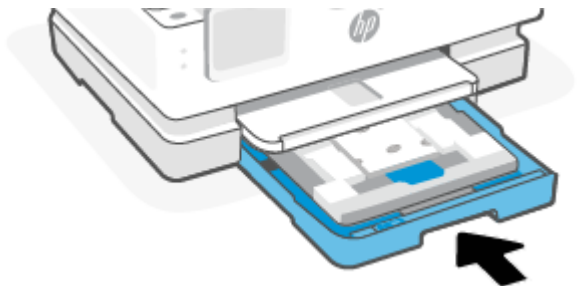

7. Wijzig of behoud de papierinstellingen op het scherm van de printer.
8. Trek het verlengstuk van de uitvoerlade naar buiten.

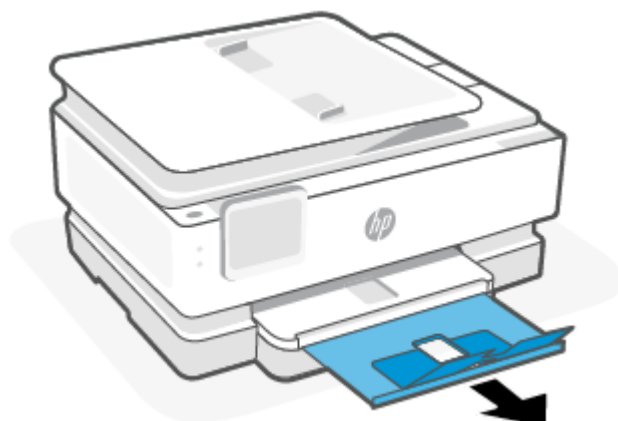

Een origineel op de glasplaat leggen

In dit onderwerp wordt beschreven hoe u een origineel in de printer plaatst.

OPMERKING:

- Deze scanner werkt mogelijk niet juist als de glasplaat en klep niet schoon zijn. Zie [Onderhoud aan de printer uitvoeren](#) voor meer informatie.
- Verwijder alle originelen uit de documentinvoerlade (alleen bepaalde modellen) voordat u de klep van de printer optilt.

Een origineel op de scannerglasplaat plaatsen

1. Til de scannerklep op.



2. Plaats uw origineel met de afdrukszijde naar beneden tot het de rand links achterin van het glas raakt.

 **TIP:** Raadpleeg de gegraveerde geleiders langs de glasplaat voor meer hulp bij het plaatsen van originelen.

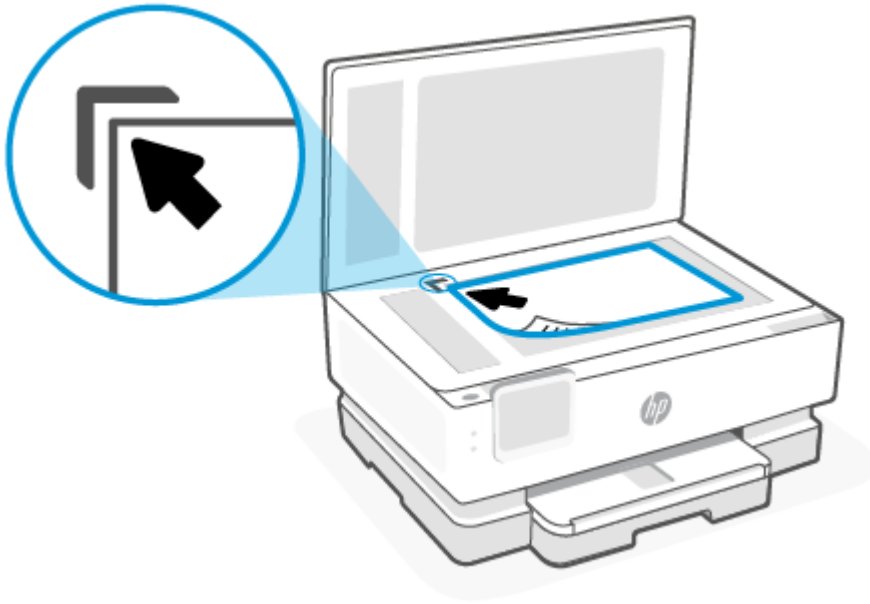

3. Sluit het deksel.

Een origineel in de documentinvoer plaatsen (alleen bepaalde modellen)

U kunt een document kopiëren of scannen door het in de documentinvoer te plaatsen.

-
- ⚠ **VOORZICHTIG:** Plaats nooit foto's in de documentinvoer; uw foto's kunnen dan beschadigd raken. Gebruik enkel papier dat door de documentinvoer wordt ondersteund.
 - 📝 **OPMERKING:** Bepaalde functies, zoals de kopieerfunctie **Aanpassen aan pagina**, werken niet wanneer u originelen in de documentinvoer plaatst. Om deze functies te laten werken, moet u uw originelen op de glasplaat van de scanner plaatsen.
-

Een origineel in de documentinvoer laden

1. Plaats uw origineel met de bedrukte zijde naar boven in de documentinvoer.
 - a. Wanneer u een origineel document in staande afdrukstand plaatst, plaats de pagina's dan zodanig dat de bovenrand van het document eerst wordt ingevoerd. Wanneer u een origineel document in liggende afdrukstand plaatst, plaats de pagina's dan zodanig dat de linkerrand van het document eerst wordt ingevoerd.
 - b. Schuif het papier in de documentinvoer tot u een geluid hoort of tot er op het scherm van het bedieningspaneel een bericht verschijnt dat aangeeft dat de geplaatste pagina's zijn gedetecteerd.

-
- 💡 **TIP:** Raadpleeg het diagram in de documentinvoerlade voor hulp bij het plaatsen van originelen in de documentinvoer.
-



2. Schuif de breedtegeleiders voor het papier tegen de linker- en rechterrاند van het papier.

Elementaire informatie over papier

De printer is ontwikkeld voor het correct verwerken van de meeste afdrukmaterialen voor kantoorgebruik. U kunt het beste een verscheidenheid aan papiersoorten testen voordat u grote hoeveelheden koopt.

Gebruik HP afdrukmateriaal voor de beste afdrukkwaliteit. Bezoek de website van HP op www.hp.com voor meer informatie over HP afdrukmateriaal.



HP beveelt gewoon papier met het ColorLok-logo aan voor het afdrucken van alledaagse documenten. Al het papier met het ColorLok-logo is onafhankelijk getest om aan de hoogste standaarden van betrouwbaarheid en afdrukkwaliteit te voldoen, en documenten te produceren met heldere, levendige kleuren, scherper zwart en die sneller drogen dan normaal papier. Zoek naar papier met het ColorLok-logo in verschillende gewichten en formaten van grote papierfabrikanten.

Tips voor de keuze en het gebruik van papier

Voor de beste resultaten moet u zich aan de volgende richtlijnen houden.

- Plaats slechts een papiersoort en een maat papier tegelijkertijd in een lade of documentinvoer.
- Zorg ervoor dat het papier correct is geplaatst als het wordt geplaatst via de hoofdlade of de documentinvoer.
- Plaats niet te veel papier in de lade of de documentinvoer.
- Om papierstoringen, een matige afdrukkwaliteit en andere afdrukproblemen te vermijden, kunt u de volgende papiersoorten beter niet in de lade of de documentinvoer plaatsen:
 - Formulieren die uit meerdere delen bestaan
 - Afdrukmateriaal dat is beschadigd, gekruld of verkreukeld
 - Afdrukmateriaal met inkepingen of perforaties

- Afdrukmetaal met een zware textuur of reliëf of afdrukmetaal dat inkt niet goed absorbeert
- Afdrukmetaal dat te dun is of gemakkelijk kan worden uitgerekt
- Afdrukmetaal met nietjes of paperclips

4 Uw printer configureren

In dit gedeelte wordt beschreven hoe u uw printer configureert.

Webservices gebruiken

De printer biedt innovatieve cloudoplossingen, zoals Print Anywhere, scannen en opslaan in de cloud en andere services (inclusief automatische aanvulling van supplies).

Ga voor meer informatie naar de HP Smart-website hpsmart.com.



OPMERKING: Als u deze cloudoplossingen wilt gebruiken, moet de printer verbonden zijn met internet. Tenzij anders overeengekomen, mag HP deze cloudoplossingen naar eigen goeddunken aanpassen of annuleren.

Webservices instellen

Zorg ervoor dat u draadloos bent verbonden met het internet voordat u Webservices instelt.

Webservices instellen

1. Zorg ervoor dat uw printer is verbonden met het internet voordat u Webservices instelt.
2. Open de startpagina van de printer (de embedded web server of EWS). Zie [De EWS openen en gebruiken](#) voor meer informatie.
3. Klik op het tabblad **HP Webservices**.
4. Klik in **Instellingen Webservices** op **Inschakelen** en volg de instructies op het scherm om de gebruiksvoorwaarden te accepteren.
5. Wanneer u dit wordt gevraagd, kiest u ervoor om de printer te laten controleren op updates en deze te installeren.



OPMERKING:

- Als u om een wachtwoord wordt gevraagd, voert u de PIN-code in die u op het label op de printer vindt. Zie [Opmerkingen bij het gebruik van EWS](#) voor meer informatie.
 - Als er u wordt gevraagd naar proxy-instellingen en als uw netwerk proxy-instellingen gebruikt, volgt u de instructies op het scherm om een proxyserver in te stellen. Als u niet beschikt over de details, neem dan contact op met uw netwerkbeheerder of de persoon die het netwerk heeft ingesteld.
 - Als er een printerupdate beschikbaar is, zal de printer de update downloaden en installeren en vervolgens automatisch opnieuw opstarten. Herhaal de instructies hierboven om **HP Webservices** in te stellen.
-
6. Nadat de printer verbonden is met de server, wordt er een informatiepagina afgedrukt. Volg de instructies op het informatieblad om het instellen van Webservices te voltooien.

De printer bijwerken

HP brengt regelmatig firmware-updates uit om de productfunctionaliteit te verbeteren en problemen op te lossen. Als de printer verbonden is met internet, controleert de printer standaard automatisch op updates. U kunt de standaardinstelling voor automatische updates wijzigen of handmatig onmiddellijk op updates controleren.

Printer met dynamische beveiliging

Deze printer is bedoeld om alleen te werken met cartridges die nieuwe of hergebruikte elektronische HP-circuits hebben. Hergebruikte elektronische HP-circuits maken het gebruik van hergebruikte, gerecyclede en opnieuw gevulde cartridges mogelijk.

De printer gebruikt dynamische beveiligingsmaatregelen om cartridges te blokkeren die aangepaste circuits hebben of circuits die niet van HP zijn. Door periodieke firmware-updates die via internet worden geleverd, wordt de effectiviteit van de dynamische beveiligingsmaatregelen behouden en blokkeren cartridges die eerder wel werkten.

Updates kunnen de functionaliteit en functies van de printer verbeteren of uitbreiden, beschermen tegen veiligheidsrisico's en andere doeleinden hebben. Deze updates kunnen ook cartridges blokkeren die aangepaste elektronische circuits hebben of circuits die niet van HP zijn, zodat ze niet in de printer werken, inclusief cartridges die momenteel wel werken. Tenzij u zich hebt aangemeld voor bepaalde HP-programma's zoals Instant Ink of andere services gebruikt waarvoor automatische online firmware-updates nodig zijn, kunnen de meeste HP printers geconfigureerd worden om updates automatisch te ontvangen, of via een melding waarbij u kunt kiezen of u de printer wilt updaten of niet. Voor meer informatie over dynamische beveiliging en het configureren van online firmware-updates gaat u naar www.hp.com/learn/ds.

De printer bijwerken met het bedieningspaneel van de printer

1. Druk of veeg over het tabblad aan de bovenkant van het scherm om het dashboard te openen en druk op Instellingen .
2. Druk op **Printeronderhoud**.
3. Druk op **De printer bijwerken**.
4. Raak **Printer nu controleren op updates** aan.

De printer automatisch laten zoeken naar updates



OPMERKING: De standaardinstelling van **Automatische updates** is **Aan**.

1. Op het bedieningspaneel van de printer drukt of veegt u over het tabblad bovenaan het scherm om het dashboard te openen en drukt u op Instellingen .
2. Druk op **Printeronderhoud**.
3. Druk op **De printer bijwerken**.
4. Druk op **Opties printer update**.
5. Selecteer **Automatisch installeren (aanbevolen)**, **Waarschuwen indien beschikbaar** of **Niet controleren**.

De printer bijwerken met de embedded web server (EWS)

1. Open de EWS. Zie [De EWS openen en gebruiken](#) voor meer informatie.
2. Klik op het tabblad **Extra**.
3. Klik in het gedeelte **Printerupdates** op **Firmware-updates** en volg de instructies op het scherm.



OPMERKING:

- Als u om een wachtwoord wordt gevraagd, voert u de PIN-code in die u op het label op de printer vindt. Het PIN-codelabel bevindt zich in het cartridgegebied.
- Als er u wordt gevraagd naar proxy-instellingen en als uw netwerk proxy-instellingen gebruikt, volgt u de instructies op het scherm om een proxyserver in te stellen. Als u niet beschikt over de details, neem dan contact op met uw netwerkbeheerder of de persoon die het netwerk heeft ingesteld.
- Als er een printerupdate beschikbaar is, zal de printer de update downloaden en installeren en vervolgens opnieuw opstarten.

De printer configureren via de EWS

Gebruik de EWS om afdrukfuncties te beheren vanaf uw computer.

- Informatie printerstatus weergeven
- De gegevens en status van de printersupplies controleren
- Een melding ontvangen als er iets met de printer of de supply's aan de hand is
- De netwerk- en printerinstellingen bekijken en wijzigen

De EWS openen en gebruiken

Voor het openen van de EWS kunt u kiezen uit:

- HP Smart-app
- HP printersoftware
- Webbrowser met IP-adres
- Webbrowser met Wi-Fi Direct-verbinding

Opmerkingen bij het gebruik van EWS

- Als de webbrowser een bericht weergeeft dat de website onveilig is, selecteert u de optie om door te gaan. Het openen van de website zal uw apparaat niet beschadigen.
- Voer het wachtwoord van de printer in als dit wordt gevraagd.
 - **Wachtwoord:** Open de toegangsklep voor de cartridge en bekijk het label aan de binnenkant van de printer.

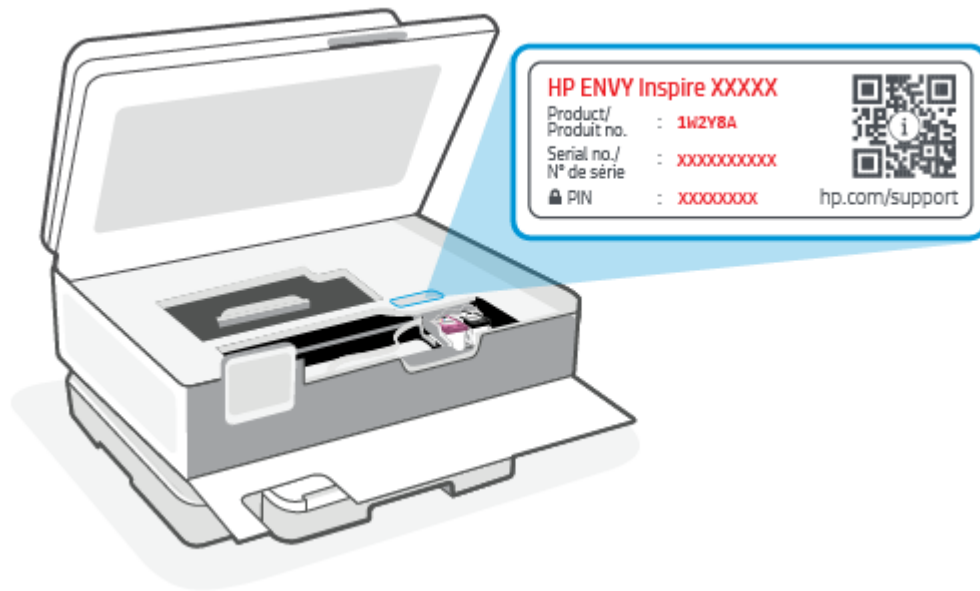

- Afhankelijk van de manier waarop de printer is aangesloten, zijn sommige functies mogelijk niet beschikbaar in EWS.
- EWS is niet toegankelijk buiten de netwerkfirewall.

EWS openen met HP Smart (iOS, Android en Windows 10)

1. Open de HP Smart-app op uw computer of mobiele apparaat. Zie [De HP Smart-app gebruiken om af te drukken, te scannen en te beheren](#) voor meer informatie.
2. Selecteer uw printer in HP Smart en klik of tik vervolgens op **Geavanceerde instellingen**.

EWS openen met een IP-adres (Wi-Fi-verbinding)

1. Zoek het IP-adres van de printer. Druk of veeg vanuit het bedieningspaneel van de printer in het tabblad bovenaan het scherm naar beneden om het Dashboard te openen, druk op **Draadloos** (📶) en druk op **Instellingen** ⚙️.
2. Open een webbrowser, typ het IP-adres of de hostnaam in de adresbalk en klik of tik vervolgens op **Enter**.

EWS openen met een IP-adres (Wi-Fi Direct-verbinding)

1. Zorg ervoor dat uw apparaat en de printer verbonden zijn via Wi-Fi Direct. Zie [Afdrukken zonder verbinding te maken met hetzelfde Wi-Fi-netwerk \(Wi-Fi Direct\)](#) voor meer informatie.
2. Open een webbrowser, typ het volgende IP-adres of de hostnaam van de printer in de adresbalk en klik of tik vervolgens op **Enter**.

IP-adres: 192.168.223.1

EWS openen met HP printersoftware (Windows 7)

1. Klik op het bureaublad van de computer op **Start**, selecteer **Alle programma's**, klik op **HP**, klik op de map voor de printer, selecteer het pictogram met de naam van de printer en open vervolgens **HP Printer Assistant**.
2. Selecteer in de **HP Printer Assistant** het tabblad **Print**.
3. Selecteer **Startpagina printer (EWS)**.

IP-netwerkinstellingen configureren

Gebruik de volgende rubrieken om de netwerkinstellingen van de printer te configureren.

Netwerkinstellingen weergeven of wijzigen

Met de EWS kunt u de IP-configuratie-instellingen bekijken en wijzigen.

1. Open de EWS. Zie [De EWS openen en gebruiken](#) voor meer informatie.
2. Klik op het tabblad **Netwerken** om de netwerkgegevens weer te geven. Wijzig desgewenst de instellingen.

De printer in een netwerk een andere naam geven

Gebruik de embedded web server om de printer in een netwerk een andere, unieke naam te geven.

1. Open de EWS. Zie [De EWS openen en gebruiken](#) voor meer informatie.
2. Open het tabblad **Systeem**.
3. Op de pagina **Apparaat informatie** vindt u de standaard printernaam in het veld **Beschrijving apparaat**. U kunt deze naam wijzigen naar een unieke naam.



OPMERKING: De andere velden op deze pagina zijn optioneel.

4. Klik op de knop **Toepassen** om de wijzigingen op te slaan.

IPv4 TCP/IP-parameters handmatig configureren

Gebruik de EWS om handmatig een IPv4-adres, subnetmasker en standaardgateway in te stellen.

1. Open de EWS. Zie [De EWS openen en gebruiken](#) voor meer informatie.
2. Klik in het tabblad **Netwerken** op **IPv4-configuratie** in het linkernavigatievenster.
3. Kies in het keuzemenu **Methode IP-voorkeursadres Handmatig** en bewerk de IPv4-configuratie-instellingen.
4. Klik op de knop **Toepassen**.

Het systeemwachtwoord toewijzen of wijzigen via EWS

Wijs een beheerderswachtwoord toe voor toegang tot de printer en de EWS, zodat onbevoegde gebruikers de printerinstellingen niet kunnen wijzigen.

1. Open de EWS. Zie [De EWS openen en gebruiken](#) voor meer informatie.

2. Klik in het tabblad **Systeem** op **Beheer** in het linkernavigatievenster.
3. Voer in het gedeelte met de naam **Productbeveiliging** in het veld **Wachtwoord** het wachtwoord in.
4. Voer het wachtwoord nogmaals in het veld **Wachtwoord bevestigen** in.
5. Klik op de knop **Toepassen**.



OPMERKING: Schrijf het wachtwoord op en bewaar het op een veilige plaats.

Energie-instellingen wijzigen

De printer heeft verschillende functies voor zuinig verbruik van energie en supply's.

De instelling Slaap/Auto uit na inactiviteit

Gebruik de EWS om in te stellen hoelang de printer inactief moet zijn voordat de slaapstand wordt ingeschakeld.

Doorloop de volgende procedure om de instelling Slaapstand/automatisch uit na inactiviteit te wijzigen:

1. Open de EWS. Zie [De EWS openen en gebruiken](#) voor meer informatie.
2. Klik op het tabblad **Systeem** en selecteer **Energie-instellingen**.
3. Kies de gewenste tijd in het keuzemenu **Slaap/Auto uit na inactiviteit**.
4. Klik op de knop **Toepassen**.

Stel de tijd in voor de vertraging in het uitschakelen na inactiviteit en configureer de printer zo dat hij 1 watt of minder verbruikt.

Gebruik de EWS om de tijd in te stellen voordat de printer wordt uitgeschakeld.



OPMERKING: Nadat de printer is uitgeschakeld, is het stroomverbruik 1 watt of minder.

Doorloop de volgende procedure om de instelling Uitschakelen na inactiviteit te wijzigen:

1. Open de EWS. Zie [De EWS openen en gebruiken](#) voor meer informatie.
2. Klik op het tabblad **Systeem** en selecteer **Energie-instellingen**.
3. Kies in het keuzemenu **Uitschakelen na inactiviteit** de gewenste tijd.



OPMERKING: De standaardwaarde is **4 uur**.

4. Klik op de knop **Toepassen**.

De instelling Uitschakelen vertragen instellen.

Gebruik de EWS om te kiezen of de printer al dan niet met vertraging wordt uitgeschakeld wanneer de aan-uitknop  wordt ingedrukt. Doorloop de volgende procedure om de instelling voor Uitschakelen met vertraging te wijzigen:

1. Open de EWS. Zie [De EWS openen en gebruiken](#) voor meer informatie.
2. Klik op het tabblad **Systeem** en selecteer **Energie-instellingen**.

3. Selecteer de optie **Uitstellen als poorten actief zijn** of schakel deze uit.



OPMERKING: Als deze optie is geselecteerd, zal de printer niet worden uitgeschakeld tenzij alle poorten inactief zijn. Een actieve netwerkverbinding voorkomt dat de printer wordt uitgeschakeld.

5 Afdrukken

Deze printer is ontworpen voor gebruik met de HP Smart-app, een softwaretoepassing waarmee u eenvoudig kunt afdrukken, kunt scannen en uw printer kunt beheren vanaf een smartphone, laptop, desktopcomputer of andere apparaten. U kunt afdrukken en uw printer beheren vanaf al uw apparaten door de app op elk apparaat te installeren. De HP Smart-app is compatibel met iOS, Android, Windows 10 en Mac.

Lees dit gedeelte voor meer informatie over afdrukken met de HP Smart-app en afdrukken vanuit andere softwaretoepassingen met behulp van de HP printerdriver die bij de installatie is geïnstalleerd. U vindt ook basisinstructies voor afdrukken met Apple AirPrint op een Mac en afdrukken vanaf mobiele apparaten met behulp van de printopdrachten die zijn meegeleverd in de apparaatsoftware.

Bekijk de tips om met succes af te drukken, zodat u altijd de beste resultaten krijgt.

Afdrukken via een computer met Windows

Bekijk de vereisten in [Vereisten voor HP+ printers](#).

1. Zorg ervoor dat u de HP Smart-app hebt geïnstalleerd. Zie [De HP Smart-app gebruiken om af te drukken, te scannen en te beheren](#) voor meer informatie.
2. Open het document dat u wilt afdrukken.
3. Klik in uw softwaretoepassing in het menu **Bestand** op **Afdrukken**.
4. Klik op de knop waarmee u het dialoogvenster **Eigenschappen** opent.
Afhankelijk van uw softwaretoepassing heeft deze knop de naam **Eigenschappen**, **Opties**, **Instellingen** of **Voorkeuren**.
5. Zorg ervoor dat uw printer is geselecteerd.
6. Wijzig de afdrুকinstellingen en klik vervolgens op **OK**.
7. Klik op **Afdrukken** of de knop **OK** om de taak af te drukken.

Afdrukken vanaf een Mac-computer

Bekijk de vereisten in [Vereisten voor HP+ printers](#).

1. Zorg ervoor dat u de HP Smart-app hebt geïnstalleerd. Zie [De HP Smart-app gebruiken om af te drukken, te scannen en te beheren](#) voor meer informatie.
2. Open **Systeemvoorkeuren** op uw computer en selecteer **Printers en scanners**.
3. Klik op de knop/het pictogram Toevoegen **+**, selecteer de printer in de lijst en klik op **Toevoegen**.
4. Wanneer de verbinding tot stand is gebracht, opent u het document dat u wilt afdrukken en gebruikt u de opdracht **Afdrukken**.
5. Controleer of u de juiste printer hebt geselecteerd.
6. Pas de afdrুকinstellingen desgewenst aan.

7. Klik op **Afdrukken** om het document af te drukken.

Afdrukken met mobiele apparaten

In dit onderwerp wordt beschreven hoe u afdrukt vanaf mobiele apparaten.

Gebruik de HP Smart app om documenten en foto's af te drukken vanaf uw mobiele apparaat, vanaf uw sociale media of vanuit uw cloudopslag. Zie [De HP Smart-app gebruiken om af te drukken, te scannen en te beheren](#) voor meer informatie.

U kunt ook rechtstreeks afdrukken vanaf uw mobiele apparaten met AirPrint (iOS) of HP Print Service Plugin (Android):

- **iOS:** Op apparaten met iOS 4.2 of hoger is AirPrint vooraf geïnstalleerd.
- **Android:** Download de HP Print Service Plugin uit de Google Play Store of uw favoriete app-store en schakel deze voorziening in op uw apparaat.



OPMERKING: U kunt afdrukken met HP Smart of AirPrint/HP Print Service Plugin wanneer het mobiele apparaat zich in hetzelfde netwerk bevindt als de printer of in een ander netwerk (met behulp van Wi-Fi Direct).

Afdrukken terwijl u verbonden bent met hetzelfde Wi-Fi-netwerk

U kunt documenten en foto's vanaf uw mobiele apparaat afdrukken wanneer het apparaat verbonden is met hetzelfde Wi-Fi-netwerk als de printer.

Ga naar hp.com/go/mobileprinting voor meer informatie over mobiel afdrukken.



OPMERKING: Zorg ervoor dat uw mobiele apparaat en uw printer met hetzelfde Wi-Fi-netwerk verbonden zijn. Zie [Uw printer via HP Smart verbinden met een Wi-Fi-netwerk](#) voor meer informatie.

Afdrukken zonder verbinding te maken met hetzelfde Wi-Fi-netwerk (Wi-Fi Direct)

Met Wi-Fi Direct kunt u uw computer of mobiele apparaat rechtstreeks aansluiten op de printer en draadloos afdrukken. U hoeft uw computer of mobiele apparaat niet aan te sluiten op een bestaand draadloos netwerk.

Ga naar hp.com/go/wifidirectprinting voor meer informatie over Wi-Fi Direct.



OPMERKING:

- Controleer of Wi-Fi Direct op uw printer is ingeschakeld. Als Wi-Fi Direct is ingeschakeld, wordt  weergegeven op het scherm van het bedieningspaneel van het dashboard.
- Er kunnen maximaal 5 computers en mobiele apparaten verbonden zijn met de printer via een Wi-Fi Direct-verbinding.



Wi-Fi Direct in- of uitschakelen via het bedieningspaneel:

1. Tik of veeg op het bedieningspaneel van de printer over het tabblad bovenaan het scherm om het dashboard te openen en druk op Wi-Fi Direct .
2. Raak Instellingen  aan.

3. Als het scherm aangeeft dat Wi-Fi Direct **Uit** staat, druk dan op Wi-Fi Direct  en schakel het vervolgens in.

 **TIP:** U kunt Wi-Fi Direct ook met de EWS inschakelen. Zie [De EWS openen en gebruiken](#) voor meer informatie over het gebruiken van de EWS.

Wi-Fi Direct inschakelen

1. Tik of veeg op het bedieningspaneel van de printer over het tabblad bovenaan het scherm om het dashboard te openen en druk op **Wi-Fi Direct** .
2. Druk op **Instellingen** .
3. Als het scherm aangeeft dat Wi-Fi Direct **Uit** is, drukt u op **Wi-Fi Direct**  en schakelt u deze in.

 **TIP:** U kunt Wi-Fi Direct ook met de EWS inschakelen. Zie [De EWS openen en gebruiken](#) voor meer informatie over het gebruiken van de EWS.

Tips voor succesvol afdrukken

Om geslaagd af te drukken, moeten de HP cartridges goed werken met voldoende inkt, moet het papier goed zijn geplaatst en de printer de juiste instellingen hebben.

U kunt de printerinstellingen controleren via HP Smart, de EWS en uw softwaretoepassingen.

Inkttips

Hieronder volgen enkele inkttips voor afdrukken:

- Raadpleeg [Problemen met afdrukken](#) voor meer informatie als de afdrukkwaliteit onaanvaardbaar is.
- Gebruik originele HP cartridges.

Originele HP cartridges zijn ontworpen voor en getest op HP printers en HP papier, zodat u altijd bent verzekerd van fantastische resultaten.

 **OPMERKING:** HP kan de kwaliteit of betrouwbaarheid van supplies die niet van HP zijn niet garanderen. Onderhoud of reparaties aan het product die nodig zijn door het gebruik van dergelijk materiaal worden niet gedekt door de garantie.

Als u van mening bent dat u oorspronkelijke HP cartridges hebt aangeschaft, gaat u naar hp.com/go/anticounterfeit.

 **OPMERKING:** Als u een HP+ printer hebt, moet u originele HP cartridges gebruiken. Als er niet-originele HP supplies of hervulde cartridges zijn geïnstalleerd, kan de printer niet afdrukken.

- Plaats de zwarte cartridge en de kleurencartridge zoals aangegeven.

Zie [De cartridges vervangen](#) voor meer informatie.

- Controleer de geschatte inktniveau in de cartridges om er zeker van te zijn dat er voldoende inkt is.

Zie [Geschatte inktniveaus controleren](#) voor meer informatie.



OPMERKING: Waarschuwingen en indicatorlampjes voor het inktniveau bieden uitsluitend schattingen om te kunnen plannen. Houd een vervangende cartridge binnen handbereik om mogelijke afdrukvertragingen te vermijden wanneer een indicator op lage inktniveaus wijst. U hoeft de cartridges pas te vervangen als de printer hierom vraagt.

- Schakel de printer altijd uit met aan-uitknop  zodat de printer tijd heeft om de spuitkoppen te beschermen.

Tips voor het plaatsen van papier

Zie ook [Papier plaatsen](#) voor meer informatie.

- Zorg ervoor dat het papier correct in de hoofdlade is geplaatst en stel de correcte grootte en het correcte type van het materiaal in. Als u papier in de hoofdlade plaatst, wordt u gevraagd de grootte en het type van het materiaal in te stellen vanaf het configuratiescherm.
- Plaats een stapel papier (niet slechts een pagina). Al het papier in de stapel moet van hetzelfde formaat en dezelfde soort zijn om een papierstoring te voorkomen.
- Plaats het papier met de afdrukszijde naar beneden.
- Zorg dat het papier in de hoofdlade plat ligt en dat de randen niet omgevouwen of gescheurd zijn.
- Verschuif de papierbreedtegeleider in de hoofdlade totdat deze vlak tegen het papier aanligt. Zorg ervoor dat de geleiders het papier niet buigen in de lade.

6 Kopiëren, scannen en Mobile Fax

U kunt documenten, foto's en andere papiersoorten scannen en ze naar diverse bestemmingen zoals een computer of een e-mailadres sturen.

Bij het scannen van documenten met de HP printersoftware kunt u scannen naar een formaat waarin kan worden gezocht en wijzigingen kunnen worden aangebracht.



Bij het scannen van een origineel zonder randen moet u de glasplaat van de scanner gebruiken in plaats van de documentinvoer.

 **OPMERKING:** Sommige scanfuncties zijn alleen beschikbaar nadat u de HP software hebt geïnstalleerd.

 **TIP:** Zie [Kopieer- en scanproblemen](#) als u problemen hebt met het scannen van documenten.

Kopiëren vanaf de printer

1. Zorg ervoor dat er papier in de invoerlade is geplaatst. Zie [Papier plaatsen](#) voor meer informatie.
2. Plaats uw origineel met de bedrukte zijde naar beneden op de glasplaat van de scanner of met de bedrukte zijde naar boven in de documentinvoer.
3. Druk op het scherm van het bedieningspaneel van de printer op **Kopiëren**.
4. Selecteer de gewenste optie.
5. Voer met het toetsenblok het aantal kopieën in of pas andere instellingen aan.

 **TIP:** Tik op Kopieerinstellingen  om uw instellingen op te slaan als standaard voor toekomstige taken en tik op **Huidige instellingen opslaan**.

6. Tik op Kopiëren .

 **TIP:**

- Standaard maakt de printer kopieën in kleur. Als u in zwart-wit wilt kopiëren, drukt u op Kopieerinstellingen  om de standaardkleur te wijzigen.
 - Als uw apparaat een camera heeft, kunt u de HP Smart app gebruiken om een afgedrukt document of een afgedrukte foto te scannen met de camera. U kunt HP Smart vervolgens gebruiken om de afbeelding te bewerken, op te slaan, af te drukken of te delen.
-

Scannen met HP Smart (iOS/Android, Windows 10 en macOS)

U kunt de HP Smart-app gebruiken voor het scannen van documenten of foto's vanaf de scanner van de printer, maar u kunt ook scannen met de camera van uw apparaat. HP Smart bevat bewerkingsprogramma's waarmee u de gescande afbeelding kunt aanpassen voordat u deze opslaat of deelt. U kunt afdrukken, uw

scans lokaal of in de cloudopslag opslaan en deze delen via e-mail, sms, Facebook, Instagram enz. Om met HP Smart te scannen, volgt u de instructies in het juiste gedeelte hieronder, afhankelijk van het type apparaat dat u gebruikt.



TIP: Meld u aan voor HP Smart Advance voor een eersteklas HP Smart-service, zoals documenten scannen als bewerkbare tekst. Kijk voor meer informatie op hpsmart.com.



OPMERKING: Een HP account is vereist om HP Smart te gebruiken en niet alle mobiele apparaten en regio's hebben momenteel toegang tot alle instellingen. Sommige functies zijn alleen beschikbaar op specifieke printers of modellen.

- **iOS/Android:** hp.com/go/hpsmart-help
- **Windows 10:** hp.com/go/hpsmartwin-help
- **macOS:** hp.com/go/hpsmartmac-help

Scannen met de HP Scan-software (Windows 7)

Gebruik de HP Scansoftware om te scannen vanaf software op uw computer. U kunt de gescande afbeelding opslaan als een bestand of verzenden naar een andere softwaretoepassing.



OPMERKING: Windows 7 Service Pack 1 (SP1) is vereist voor de installatie van HP Scan-software.

1. Plaats het document op de scannerglasplaat zoals aangegeven op de printer.
2. Open de HP printersoftware. Klik op het bureaublad van de computer op **Start**, selecteer **Alle Programma's**, klik op **HP**, klik op de map voor de printer en selecteer vervolgens de naam van de printer.
3. Klik op **Scannen** en selecteer vervolgens **Een document of foto scannen**.
4. Pas indien nodig de instellingen aan.
5. Klik op **Scannen**.

Scannen met Webscan

Webscan is een functie van de EWS waarmee u foto's en documenten kunt scannen van uw printer naar uw computer met een webbrowser.

Deze functie is zelfs beschikbaar als u de printersoftware niet op uw computer hebt geïnstalleerd.

Zie [De EWS openen en gebruiken](#) voor meer informatie.



OPMERKING: Webscan is standaard uitgeschakeld. U kunt deze functie vanaf de EWS activeren.

Als u Webscan in de EWS niet kunt openen, is dit door uw netwerkbeheerder mogelijk uitgeschakeld. Neem contact op met uw netwerkbeheerder of met de persoon die uw netwerk heeft ingesteld voor meer informatie.

Webscan gebruiken

1. Open de embedded web server. Zie [De EWS openen en gebruiken](#) voor meer informatie.
2. Klik in het tabblad **Instellingen**.

3. Klik in het gedeelte **Beveiliging** op **Beheerdersinstellingen**.
4. Selecteer **WebScan vanaf EWS** om WebScan in te schakelen.
5. Klik op **Toepassen**.

Een scan maken met Webscan

Bij scannen met WebScan zijn de belangrijkste scanopties beschikbaar. Voor meer scanopties of -functies moet u de HP printersoftware gebruiken.

1. Leg het origineel in de documentinvoer of op de glasplaat van de scanner. Zie [Papier plaatsen](#) voor informatie over het plaatsen van papier.
2. Open de embedded web server. Zie [De EWS openen en gebruiken](#) voor meer informatie.
3. Klik in het tabblad **Scannen**.
4. Klik in het linkerpaneel op **Webscan**, wijzig eventueel de instellingen en klik vervolgens op **Scannen starten**.

Tips voor geslaagd kopiëren en scannen

Gebruik de volgende tips om geslaagd te kopiëren en scannen:

- Houd de glasplaat en de achterkant van de klep schoon. De scanner interpreteert alles wat hij op de glasplaat detecteert als een onderdeel van de afbeelding.
- Plaats uw origineel met de afdrukkzijde naar beneden op de glasplaat van de scanner tot het de rand links achterin van het glas raakt.
- Om een grote kopie te maken van een klein origineel, scant u het origineel naar de computer, vergroot u de afbeelding in de scansoftware en drukt u vervolgens een kopie af van de vergrote afbeelding.
- Als u het scanformaat, het uitvoertype, de scanresolutie of de bestandsindeling enz. wilt aanpassen, start u het scannen vanaf de printersoftware.
- Zorg ervoor dat de helderheid goed is ingesteld in de software, om verkeerde of ontbrekende gescande tekst te vermijden.
- Als u een document van meerdere pagina's wilt scannen in een bestand in plaats van in meerdere bestanden, start u het scannen met de printersoftware in plaats van **Scannen** te selecteren in het printerbeeldscherm of gebruikt u de documentinvoer om te scannen.
- Als u scant vanaf een mobiele camera, zorg dan dat u scant op een goed verlichte plek, zodat het origineel goed contrast heeft met het oppervlak waar het op ligt.

Mobiele fax

Gebruik de HP Smart app om snel meerdere pagina's te scannen en faxen vanaf uw mobiele apparaat of computer.

Ga voor meer informatie over Mobile Fax naar de [HP Smart website](#).

Mobile Fax gebruiken in de HP Smart-app

1. Zorg ervoor dat uw mobiele apparaat of computer verbonden is met een netwerk. Start de HP Smart-app en meld u aan met uw HP account of maak een HP account.
2. Selecteer de tegel Mobile Fax.

Als u de tegel **Mobile Fax** niet ziet, kunt u deze als volgt inschakelen:

- Op een mobiel apparaat: Tik op **Tegels personaliseren**, tik op de schakelknop **Mobile Fax** om de tegel in te schakelen en keer terug naar het startscherm.
- Op een Windows 10-apparaat: Klik op **Instellingen**, selecteer **Tegels personaliseren** en klik op de wisselknop **Mobiel faxen** om de tegel in te schakelen. Ga vervolgens terug naar het startscherm.
- Op een Mac-apparaat: Selecteer in de menubalk **HP Smart** > **Tegels personaliseren**. Stel de optie Mobiel faxen in op **Aan**.



OPMERKING: Mobiel faxen is beschikbaar in bepaalde landen/regio's. Als u geen optie voor mobiel faxen in het menu persoonlijk ziet, is Mobiel faxen mogelijk niet beschikbaar in uw land/regio.

3. Vul de vereiste gegevens voor Mobile Fax in.
4. Als u een voorpagina wilt toevoegen, tikt u op de wisselknop **Voorpagina toevoegen** en typt u een onderwerp en bericht.
5. Scan het item dat u wilt faxen met behulp van uw printer of de camera van uw mobiele apparaat, of voeg een ondersteund bestandstype toe als bijlage. Verzend de fax wanneer u klaar bent.

Uw fax wordt veilig verzonden en u kunt de status ervan volgen in de HP Smart-app.

7 Cartridges beheren

In dit gedeelte wordt beschreven hoe u benodigdheden beheert en bestelt.

Voor de beste afdrukkwaliteit van de printer moet u enkele eenvoudige onderhoudsprocedures uitvoeren.

 **TIP:** Zie [Problemen met afdrukken](#) als u problemen hebt met het kopiëren van documenten.

Printer met dynamische beveiliging

Deze printer is bedoeld om alleen te werken met cartridges die nieuwe of hergebruikte elektronische HP-circuits hebben. Hergebruikte elektronische HP-circuits maken het gebruik van hergebruikte, gerecyclede en opnieuw gevulde cartridges mogelijk.

De printer gebruikt dynamische beveiligingsmaatregelen om cartridges te blokkeren die aangepaste circuits hebben of circuits die niet van HP zijn. Door periodieke firmware-updates die via internet worden geleverd, wordt de effectiviteit van de dynamische beveiligingsmaatregelen behouden en blokkeren cartridges die eerder wel werkten.

Updates kunnen de functionaliteit en functies van de printer verbeteren of uitbreiden, beschermen tegen veiligheidsrisico's en andere doeleinden hebben. Deze updates kunnen ook cartridges blokkeren die aangepaste elektronische circuits hebben of circuits die niet van HP zijn, zodat ze niet in de printer werken, inclusief cartridges die momenteel wel werken. Tenzij u zich hebt aangemeld voor bepaalde HP-programma's zoals Instant Ink of andere services gebruikt waarvoor automatische online firmware-updates nodig zijn, kunnen de meeste HP printers geconfigureerd worden om updates automatisch te ontvangen, of via een melding waarbij u kunt kiezen of u de printer wilt updaten of niet. Voor meer informatie over dynamische beveiliging en het configureren van online firmware-updates gaat u naar www.hp.com/learn/ds.

Informatie over cartridges en de printkop

Lees de volgende tips voor het onderhouden van HP cartridges als u verzekerd wilt zijn van een consistente afdrukkwaliteit.

- De instructies in deze handleiding zijn voor het vervangen van cartridges en zijn niet bedoeld voor de eerste installatie.
- Haal alle cartridges pas uit de originele luchtdichte verpakking als u ze nodig heeft.
- Zorg ervoor dat u de printer correct uitzet. Zie [Schakel de printer uit](#) voor meer informatie.
- Bewaar cartridges bij kamertemperatuur (15 - 35 °C of 59 - 95 °F).
- Maak de printkop alleen schoon als dat nodig is. U verspilt zo geen inkt en de printcartridges hebben een langere levensduur.
- Hanteer de cartridges met de nodige voorzichtigheid. Door de cartridges tijdens de installatie te laten vallen, te schudden of ruw te behandelen, kunnen tijdelijke afdrukproblemen ontstaan.
- Als u de printer vervoert, doet u het volgende om te voorkomen dat er inkt uit de printer lekt of dat de printer beschadigd raakt:

- Zorg ervoor dat u de printer uitschakelt met  (de Voeding-knop). Schakel de printer niet uit zolang u nog interne printer geluiden hoort.
- Zorg ervoor dat u de cartridges in de printer laat.
- De printer moet vlak worden getransporteerd; het mag niet op de zijkant, achterkant, voorkant of bovenkant worden geplaatst.
- Als u een HP+ printer hebt, moet u originele HP cartridges gebruiken. Als er niet-originele HP supplies of hervulde cartridges zijn geïnstalleerd, kan de printer niet afdrukken.

Als er alleen met de zwarte cartridge wordt afgedrukt, wordt er ook een beetje kleureninkt gebruikt.

Bij het afdrukproces van inkjetprinters wordt inkt op verschillende manieren gebruikt.

Verreweg de meeste inkt in een cartridge wordt gebruikt voor het afdrukken van documenten, foto's en ander materiaal. Er wordt echter ook inkt gebruikt voor het onderhoud van de printkop. Een deel van de inkt blijft achter in de cartridge en een klein deel van de inkt verdampt. Ga voor meer informatie over het inktgebruik naar hp.com/go/learnaboutsupplies en klik op **HP inkt**. (U moet mogelijk uw land/regio selecteren via de knop **Land selecteren** op deze pagina.)

Geschatte inkt niveaus controleren

U kunt de geschatte inkt niveaus controleren via de printersoftware of via het bedieningspaneel van de printer.

Geschatte inkt niveaus controleren vanaf het bedieningspaneel

- Druk of veeg vanuit het bedieningspaneel van de printer in het tabblad bovenaan het scherm naar beneden om het Dashboard te openen en druk vervolgens op **Inkt**  om de geschatte inkt niveaus te controleren.

OPMERKING:

- Waarschuwingen en indicatorlampjes voor het inktniveau bieden uitsluitend schattingen om te kunnen plannen. Wanneer u een waarschuwing voor een laag inktniveau krijgt, overweeg dan om een vervangende cartridge klaar te houden om eventuele afdrukvertragingen te vermijden. U hoeft de cartridges pas te vervangen als de printer hierom vraagt.
 - Als u een opnieuw gevulde of herstelde printcartridge gebruikt, of een cartridge die in een andere printer werd gebruikt, is de inktniveau-indicator mogelijk onnauwkeurig of onbeschikbaar.
 - Inkt uit de cartridges wordt bij het afdrukken op een aantal verschillende manieren gebruikt, waaronder bij het initialisatieproces, waarbij de printer en de cartridges worden voorbereid op het afdrukken, en bij onderhoud aan de printkop, dat ervoor zorgt dat de printsproeiërs schoon blijven en de inkt goed blijft stromen. Daarnaast blijft er wat inkt in de cartridge achter nadat deze is gebruikt. Zie hp.com/go/inkusage voor meer informatie.
-

Cartridges bestellen

In dit onderwerp wordt beschreven hoe u cartridges bestelt.

Ga naar www.hp.com om cartridges te bestellen. (Op dit moment zijn sommige delen van de HP website alleen beschikbaar in het Engels.) Bestellen van online cartridges wordt niet in alle landen/regio's ondersteund. Veel landen hebben echter informatie over telefonisch bestellen, een lokale winkel vinden of een boodschappenlijstje afdrukken. Bovendien kunt u de pagina hp.com/buy/supplies bezoeken voor meer informatie over de aankoop van HP-producten in uw land.

Gebruik alleen vervangingscartridges met hetzelfde cartridgenummer als de cartridge die u vervangt. Het nummer van de cartridge is terug te vinden op de volgende plaatsen:

- Open HP Smart. Klik of tik op de printerafbeelding en klik of tik vervolgens op **Ondersteunde cartridges**.
- Klik in de embedded web server op het tabblad **Extra** en vervolgens op **Supplystatus** onder **Productinformatie**. Zie [De EWS openen en gebruiken](#) voor meer informatie.
- In het printerstatusrapport (zie [Printerrapporten begrijpen](#)).
- Op het label van de cartridge die u gaat vervangen.
- Op een sticker aan de binnenkant van de printer. Open de toegangsklep voor de cartridges om de sticker te vinden.



OPMERKING: De **installatie**-cartridge die bij de printer is geleverd, is niet afzonderlijk te koop.

Vervang de cartridges

In dit gedeelte wordt beschreven hoe u de cartridges vervangt.



OPMERKING:

- Voor meer informatie over het recyclen van gebruikte inktten raadpleegt u [Recycleprogramma voor printerbenodigdheden van HP](#)

Als u nog geen vervangende cartridges voor de printer hebt, zie dan [Cartridges bestellen](#).

- Momenteel zijn sommige delen van de website van HP alleen beschikbaar in het Engels.
- Niet alle cartridges zijn in alle landen/regio's beschikbaar.



VOORZICHTIG: HP raadt aan om ontbrekende cartridges zo snel mogelijk te vervangen om problemen met de afdrukkwaliteit, mogelijk extra inktverbruik of schade aan het inktstelsel te voorkomen. Schakel de printer nooit uit wanneer er cartridges ontbreken.

De cartridges vervangen

1. Zorg ervoor dat de printer is ingeschakeld.

2. Open de voorklep.

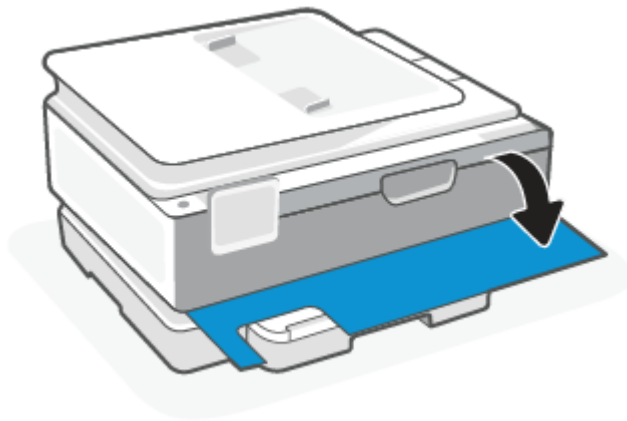

3. Open de toegangsklep van de printcartridges.

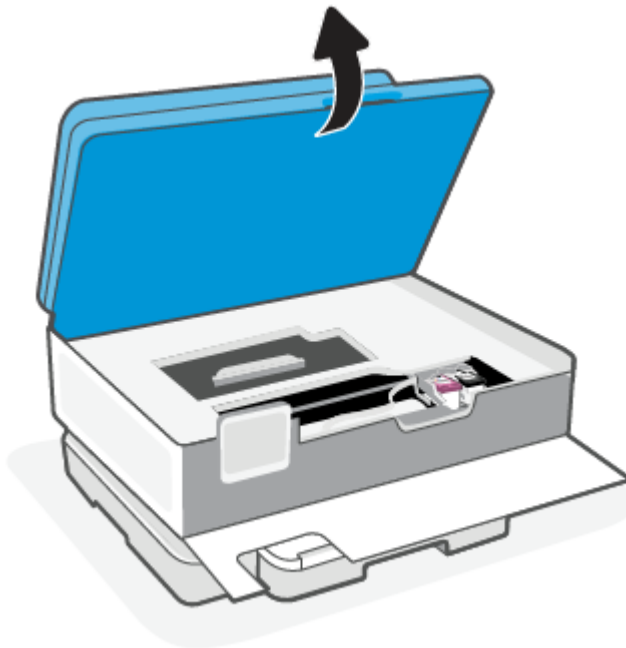

OPMERKING:

- Wacht tot de printerwagen niet meer beweegt voor u verder gaat.
- Als de printer een documentinvoer heeft, moet u de documentinvoer niet vastpakken of erin knijpen wanneer u de scanner optilt.

-
4. Verwijder de cartridge uit de sleuf
 5. Plaats een nieuwe cartridge.
 - Haal de nieuwe cartridge uit de verpakking.



- Verwijder de plastic tape door middel van het lipje.

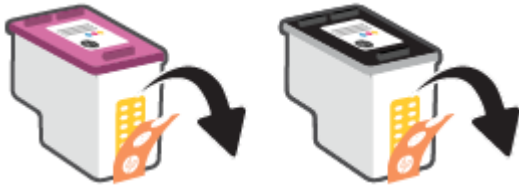

- Schuif de nieuwe cartridge in de sleuf totdat u een klik hoort.

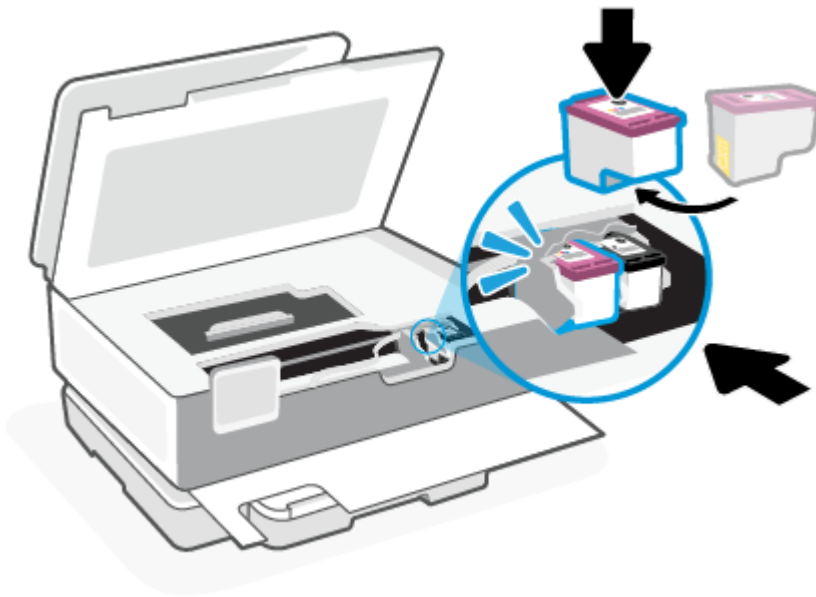

6. Sluit de toegangsklep voor de cartridges.

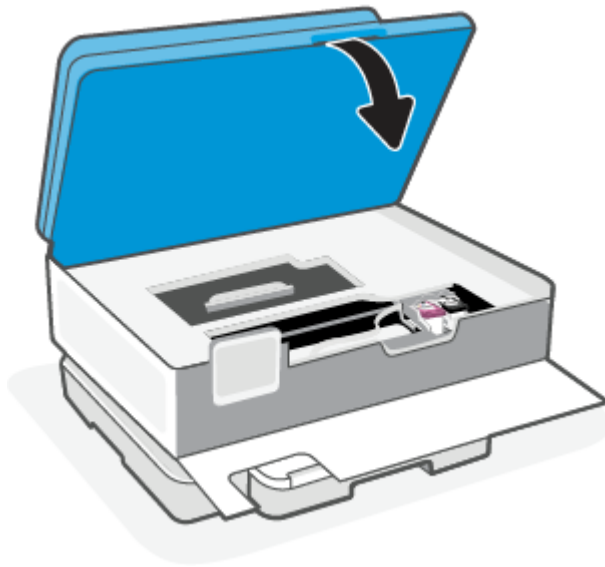

7. Sluit de voorklep.

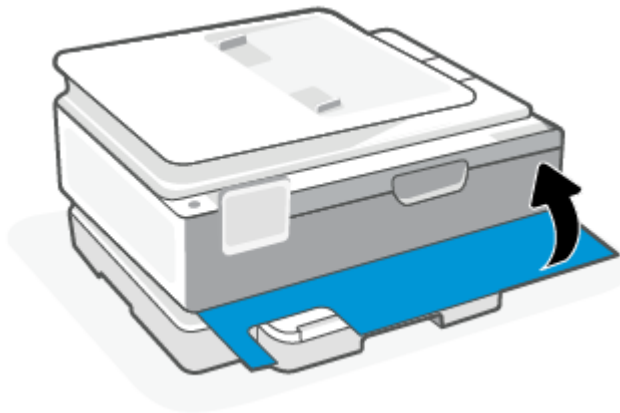

Modus enkele cartridge gebruiken

Gebruik de modus enkele cartridge om de printer slechts met 1 cartridge te laten werken. De modus enkele cartridge wordt gestart als zich één van de volgende situaties voordoet.

- Er is slechts één cartridge in de wagen geïnstalleerd.
- Er is een cartridge uit de wagen verwijderd, waarbij deze wagen voorheen twee cartridges bevatte.

 **OPMERKING:** Als de modus enkele cartridge start terwijl er twee printcartridges in de printer zijn geïnstalleerd, controleer dan of de beschermende plastic tape van beide cartridges is verwijderd. Wanneer de contacten van een printcartridge worden bedekt door de plastic tape, kan de printer de printcartridge niet vinden. Als er geen plastic tape op de cartridges zit, probeer dan de contactpunten van de cartridge te reinigen. Zie [Problemen met Inktcartridge](#) voor meer informatie over het reinigen van de contactpunten van de cartridges.

Modus met een enkele cartridge verlaten

- Plaats de zwarte en driekleurencartridges in de printer.

Problemen met Inktcartridge

Als een cartridge een probleem heeft, wordt er een bericht weergegeven.

Als er zich een fout voordoet nadat een cartridge is geïnstalleerd of als er een bericht een probleem met de cartridge aangeeft, probeert u de cartridges te verwijderen, te controleren of het beschermende stukje plastic van elke cartridge is verwijderd en vervolgens de cartridges terug te plaatsen. Als het probleem blijft voortduren, vervang dan de cartridgecontacten. Probeer de cartridges te vervangen als het probleem aanhoudt.

Zie [Vervang de cartridges](#) voor meer informatie over het vervangen van cartridges.

Contactpunten van de cartridge reinigen

⚠ VOORZICHTIG: De reinigingsprocedure duurt slechts een paar minuten. Zorg ervoor dat de cartridges opnieuw in de printer worden geplaatst zodra dit kan. Het wordt niet aangeraden om de cartridges langer dan 30 minuten uit de printer te laten liggen. Als de cartridges onbeschermd buiten de printer blijven liggen, kunnen de spuitmondjes uitdrogen en verstopt raken.

1. Controleer of de stroom is ingeschakeld.
2. Open de voorklep.

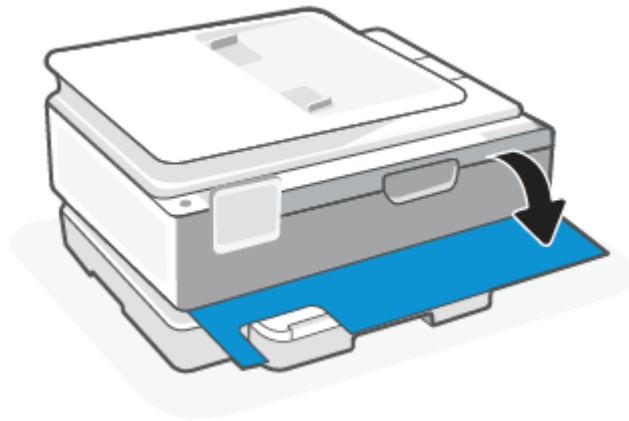

3. Open de toegangsklep van de printcartridges.

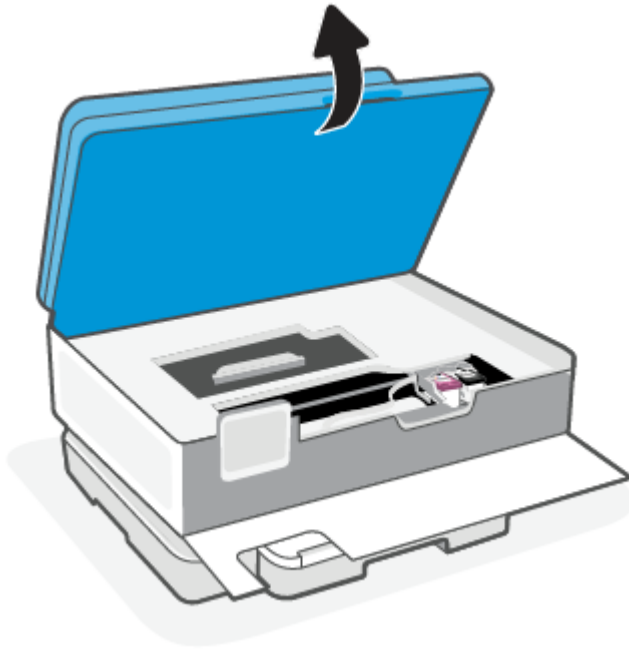

OPMERKING:

- Wacht tot de printerwagen niet meer beweegt voor u verder gaat.
- Als de printer een documentinvoer heeft, moet u de documentinvoer niet vastpakken of erin knijpen wanneer u de scanner optilt.

4. Wacht tot de cartridgewagen niet meer beweegt.
5. Verwijder de cartridge die wordt weergegeven in het foutbericht.
6. Maak de contactpunten van de cartridge en printer zuiver.
 - a. Houd de printcartridge aan de zijkant vast met de onderkant naar boven, en zoek de elektrische contactpunten op de printcartridge.

De elektrische contacten zijn kleine, goudkleurige puntjes op de cartridge.

- b. Veeg enkel de contactpunten met een droog wattenstaafje of een pluisvrij doekje schoon.

⚠ VOORZICHTIG: Zorg ervoor dat u enkel de contacten aanraakt, en geen inkt of andere verontreiniging elders op de cartridge veegt.

- c. Zoek aan de binnenkant van de printer de contactpunten voor de cartridge.

De printercontacten zijn een reeks goudkleurige stippen die contact maken met de contacten op de cartridge.
 - d. Gebruik een droog wattenstaafje of een pluisvrije doek om de contactpunten mee schoon te wrijven.
7. Plaats de cartridge terug.

8. Sluit de toegangsklep voor de cartridges.
9. Controleer of het foutbericht verdwenen is. Als u nog steeds een foutmelding krijgt, schakelt u de printer uit en vervolgens in.



OPMERKING: Als een cartridge een probleem geeft, kunt u deze verwijderen en overschakelen op de modus enkele inktcartridge om de printer te gebruiken met slechts een cartridge.

Printerbenodigdheden bewaren

Cartridges kunnen gedurende een langere tijd in de printer worden gelaten. Om de toestand van de cartridge echter optimaal te houden, moet u de printer op de juiste wijze uitschakelen als de printer niet in gebruik is.

Zie [Schakel de printer uit](#) voor meer informatie.

Informatie over de cartridgegarantie

De garantie op HP cartridges is van toepassing wanneer de printer wordt gebruikt in combinatie met de daarvoor bedoelde HP printer. Deze garantie geldt niet voor HP cartridges die zijn nagevuld, werden nagemaakt, gerepareerd, verkeerd werden gebruikt of waaraan is geknoeid.

Gedurende de garantieperiode is het product gedekt zolang de HP inkt niet is opgebruikt en de uiterste garantiedatum nog niet werd bereikt. De uiterste garantiedatum in JJJJ/MM/DD-indeling bevindt zich op de inktcartridge, zoals hieronder weergegeven:



Ga naar hp.com/go/orderdocuments voor een kopie van de HP verklaring inzake garantie.

8 Een probleem oplossen

In dit gedeelte worden oplossingen voor veelvoorkomende problemen voorgesteld.

Probeer hulp te krijgen bij een van de ondersteuningsservices als de suggesties geen oplossing bieden voor de problemen. Zie [HP ondersteuning](#).

U kunt hulp krijgen via de HP Smart-app en het bedieningspaneel van de printer.

- **HP Smart:** Meldt printerproblemen (storingen en andere problemen), biedt koppelingen naar helponderwerpen en geeft opties om voor meer hulp contact op te nemen met de ondersteuning. Zie [De HP Smart-app gebruiken om af te drukken, te scannen en te beheren](#) voor meer informatie.
- **Bedieningspaneel van de printer:** Druk op de knop Help  om het menu Help, contextuele hulp en animaties voor sommige taken te openen.

Papierstoringen en problemen met papieraanvoer

Dit onderwerp helpt u bij het oplossen van storingen en problemen met de papierinvoer.

Een papierstoring oplossen

Papierstoringen kunnen op verschillende plaatsen in de printer voorkomen.

-  **VOORZICHTIG:** Om mogelijke schade aan de printkoppen te voorkomen moet u papierstoringen zo snel mogelijk oplossen.

Een papierstoring in de hoofdlade verhelpen

1. Open de hoofdlade.

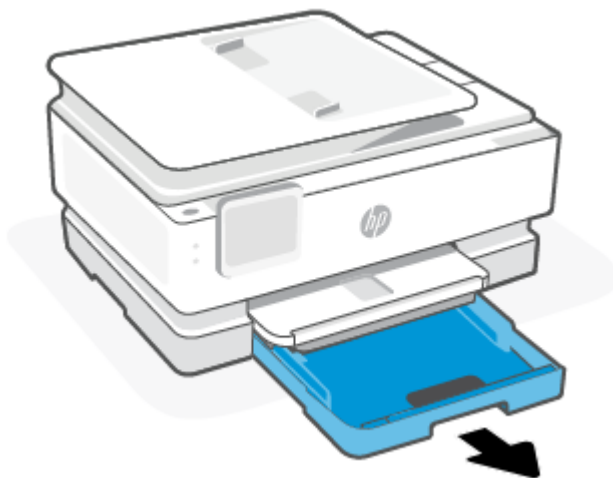

2. Til de uitvoerlade omhoog en verwijder deze uit de printer.

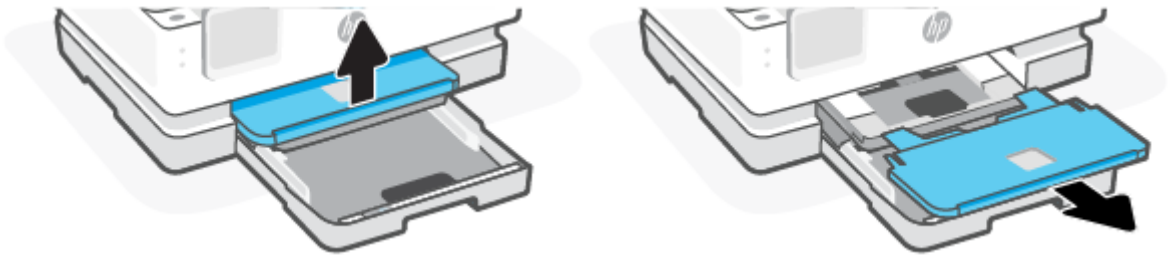

3. Verwijder vastgelopen papier uit de fotolade.

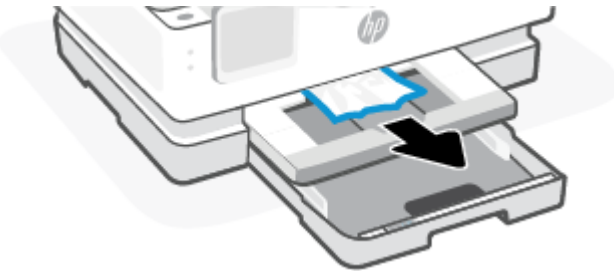

4. Duw de fotolade naar binnen en verwijder vastgelopen papier uit de hoofdlade.

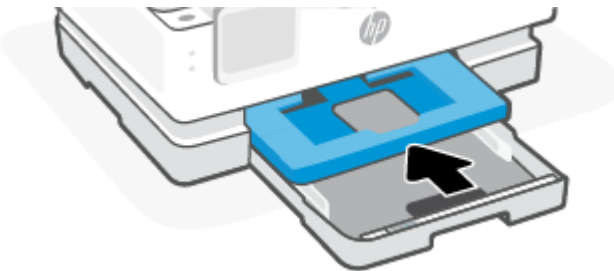

5. Plaats de uitvoerlade terug in de printer.

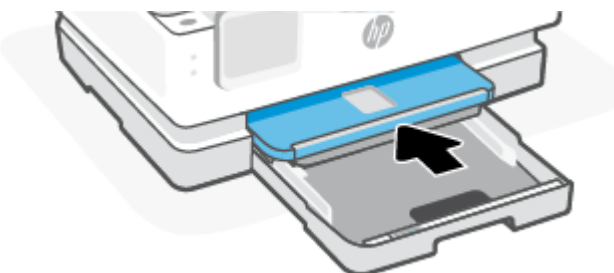

6. Sluit de hoofdlade.

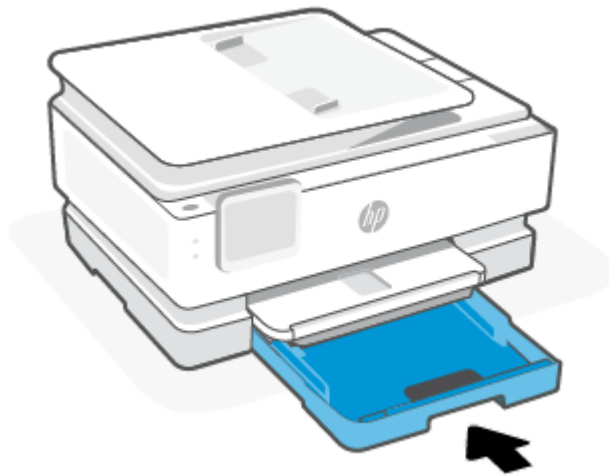

 **OPMERKING:** Als de printer nog steeds het bericht storing wissen weergeeft en de invoerlade is uitgeschoven, kantelt u de printer voorzichtig vanaf de voorkant (ongeveer 60 graden) om het papier uit de onderkant van de printer te verwijderen.

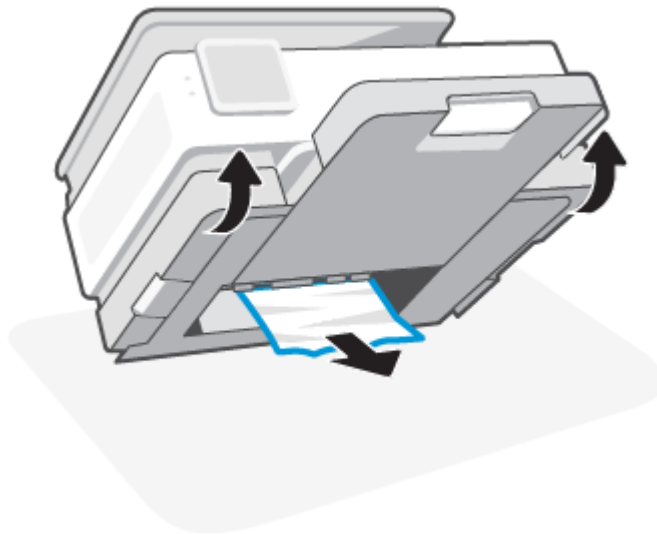

Een papierstoring in de afdrukzone verhelpen

1. Open de voorklep.

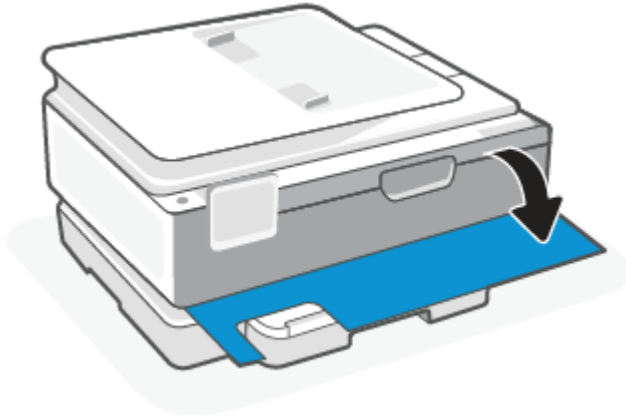

2. Open de toegangsklep van de wagen.

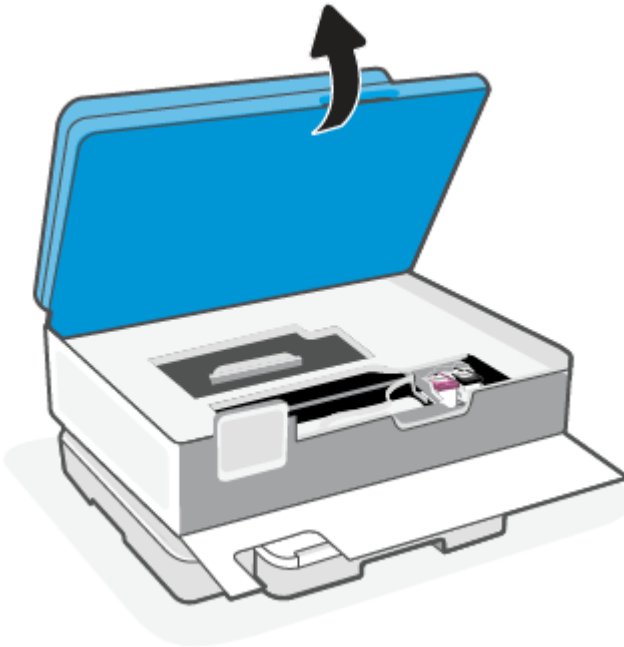

3. Als niets de wagen met printcartridges in de weg staat, verplaatst u de wagen met printcartridges voorzichtig naar de linkerkant van de printer en verwijdert u het vastgelopen papier. Herhaal dit zo nodig door de wagen met printcartridges voorzichtig naar rechts van de printer te verplaatsen.

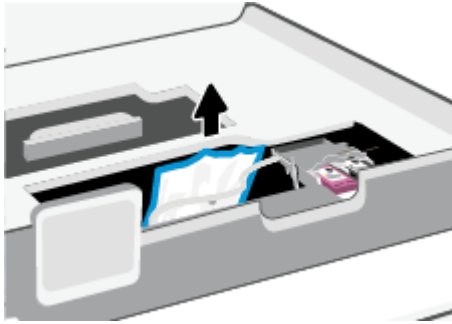

 **OPMERKING:** Verplaats de wagen met printcartridges niet te ver naar links of rechts van de printer.

4. Til de hendel van de papierbaankap op en verwijder de kap.

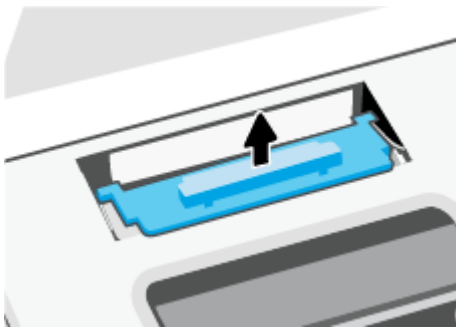

5. Als u het vastgelopen papier in de printer hebt gevonden, pak het dan met beide handen vast en trek het naar u toe.

 **VOORZICHTIG:** Als het papier scheurt wanneer u het van de rollen verwijdert, moet u de rollen en wieltjes controleren op gescheurde stukjes papier die in de printer kunnen zijn achtergebleven.

Als u niet alle stukjes papier uit de printer verwijdert, is de kans groot dat er nieuwe papierstoringen optreden.

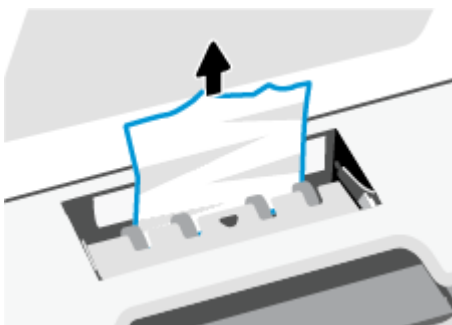

6. Plaats de papierbaankap terug tot ze terug op haar plaats zit.

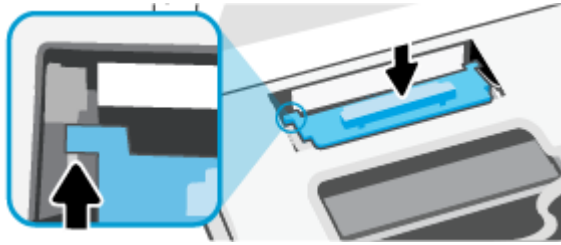

7. Sluit de toegangsklep voor de cartridges.

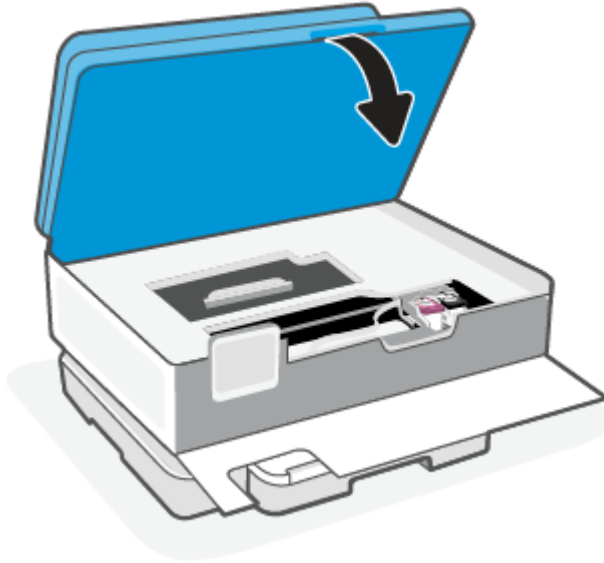

8. Sluit de voorklep.

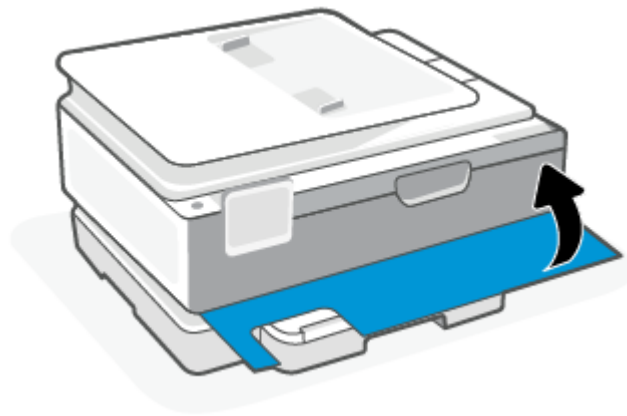

Een papierstoring in de documentinvoer oplossen (alleen bepaalde modellen)

1. Til de kap van de documentinvoer op.



2. Trek het vastgelopen papier voorzichtig tussen de rollers vandaan.

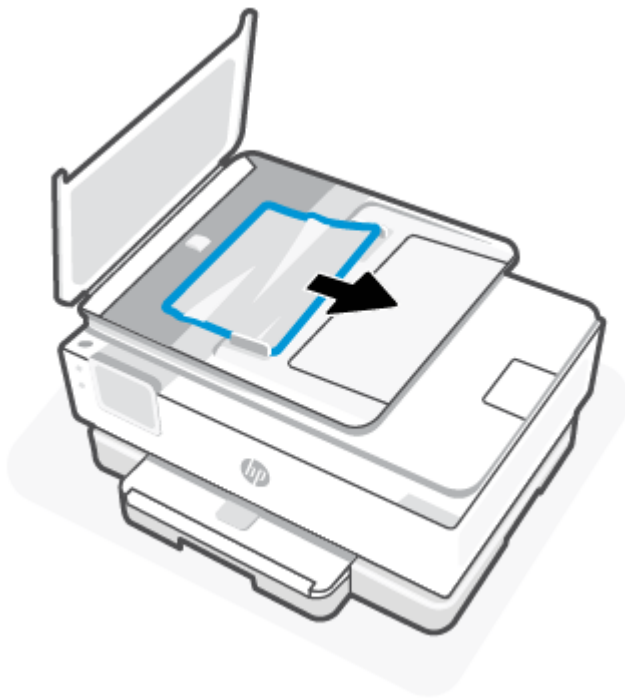

3. Sluit de kap van de documentinvoer tot deze vastklikt.

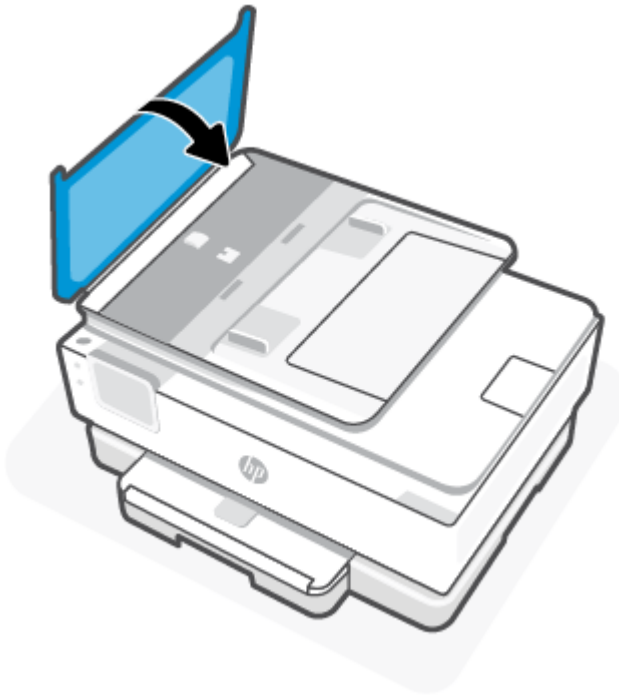

4. Til de documentinvoerlade op.



5. Verwijder eventueel vastgelopen papier onder de lade.



6. Plaats de documentinvoer weer terug.



Verwijder een storting van de wagen met inktcartridges

Verwijder alle voorwerpen, bijvoorbeeld papier, die de wagen met printcartridges blokkeren.



OPMERKING: Gebruik geen gereedschap of andere apparaten om vastgelopen papier te verwijderen. Wees altijd voorzichtig bij het verwijderen van vastgelopen papier in de printer.

Ontdek hoe u papierstoringen kunt vermijden

Houd u aan de volgende richtlijnen om papierstoringen te voorkomen.

- Plaats niet te veel papier in de printerladen. Zie [Specificaties](#) voor informatie over de ladecapaciteit.
- Verwijder regelmatig afgedrukte exemplaren uit de uitvoerlade.

- Druk niet af op gekreukeld, gevouwen of beschadigd papier.
- Zorg dat papier niet krult of kreukt door al het ongebruikte papier in een hersluitbare verpakking te bewaren.
- Gebruik geen papier dat te dik of te dun is voor de printer.
- Zorg ervoor dat de lades correct geplaatst zijn en niet te vol zitten. Zie [Papier plaatsen](#) voor meer informatie.
- Zorg dat het papier in de hoofdlade plat ligt en dat de randen niet omgevouwen of gescheurd zijn.
- Plaats verschillende papiersoorten en papierformaten niet gelijktijdig in de hoofdlade; de hele stapel papier in de hoofdlade moet uit dezelfde soort bestaan en hetzelfde formaat hebben.
- Forceer het papier niet te ver in de hoofdlade.
- Als u op beide zijden van een pagina afdrukt, druk dan geen volle afbeeldingen op licht papier af.
- Gebruik papiersoorten die worden aanbevolen voor de printer.
- Als het papier in de printer bijna op is, zorgt u dat de lade van de printer eerst leeg is voordat u papier toevoegt. Vul nooit papier bij terwijl de printer nog aan het afdrukken is.

Problemen met de papieraanvoer oplossen

Hieronder worden de gebruikelijke problemen met de papierinvoer vermeld.

- **Papier wordt niet uit de invoerlade opgenomen**
 - Zorg dat er papier in de papierlade zit. Zie [Papier plaatsen](#) voor meer informatie. Waai er het papier uit voordat u het plaatst.
 - Zorg ervoor dat de breedtegeleiders voor het papier zijn ingesteld op de correcte markeringen in de lade voor het papierformaat dat u plaatst. Controleer ook of de geleiders goed, maar niet te stevig tegen de stapel rusten.
 - Zorg ervoor dat de stapel papier is uitgelijnd met de juiste papierformaatlijnen op de bodem van de invoerlade en dat deze de stapelhoogtemarkering op een of meerdere etiketten aan de zijkant van de papierbreedtegeleider van de invoerlade niet overschrijdt.
 - Controleer of het papier in de lade niet is omgekruld. Maak het papier weer recht door het in de tegenovergestelde richting van de krul te buigen.
- **Pagina's zitten scheef**
 - Zorg ervoor dat het papier in de invoerlade is uitgelijnd met de papierbreedtegeleiders. Indien nodig opent u de hoofdlade uit de printer en plaatst u het papier correct terug, waarbij u controleert of de papiergeleiders goed zijn uitgelijnd.
 - Plaats alleen papier in de printer als deze niet aan het afdrukken is.
 - Zorg ervoor dat de achterklep goed is geplaatst.
- **Er worden meerdere vellen tegelijk aangevoerd**
 - Zorg ervoor dat de breedtegeleiders voor het papier zijn ingesteld op de correcte markeringen in de lade voor het papierformaat dat u plaatst. Controleer ook of de geleiders goed, maar niet te stevig tegen de stapel rusten.

- Zorg ervoor dat de stapel papier is uitgelijnd met de juiste papiermaatlijnen op de bodem van de invoerlade en dat deze de stapelhoogtemarkering op een of meerdere etiketten aan de zijkant van de papierbreedtegeleider van de invoerlade niet overschrijdt.
- Controleer of er niet te veel papier in de lade is geplaatst.
- Gebruik HP papier voor optimale prestaties en efficiëntie.

Printer kan niet afdrukken

In dit onderwerp wordt beschreven hoe u problemen kunt oplossen wanneer de printer niet kan afdrukken.

Controleer de internetverbinding van de printer

Controleer of de printer verbonden is met internet. Als de verbinding verbroken is, werkt de printer niet naar behoren.

De internetverbinding van de printer wordt soms verbroken (bijvoorbeeld bij stroomuitval, door netwerk- of routerproblemen of wanneer de printer wordt uitgeschakeld). U kunt mogelijk een beperkt aantal pagina's afdrukken nadat de internetverbinding verbroken is. Vergeet echter niet de internetverbinding van de printer te herstellen om door te gaan met afdrukken.

Gebruik originele HP cartridges

Controleer of u originele HP cartridges gebruikt. Originele HP cartridges worden geproduceerd door HP en verkocht in officiële HP verpakkingen. Voor HP+ printers zijn originele HP cartridges vereist. Als er niet-originele HP supplies of hervulde cartridges zijn geïnstalleerd, werken HP+ printers niet zoals verwacht.

Controleer de instellingen en status van de printer

Als u de printerinstellingen en -status wilt controleren, drukt u een printerrapport en een printerstatusrapport af. Raadpleeg deze pagina voor informatie over printerfouten.



TIP: Als u de printer wilt configureren voor draadloze communicatie, raadpleegt u [Uw printer via HP Smart verbinden met een Wi-Fi-netwerk](#).

Als u nog steeds niet kunt afdrukken, gaat u naar de HP ondersteuningswebsite op hp.com/support.

Een printerstatusrapport afdrukken

1. Op het bedieningspaneel van de printer drukt of veegt u over het tabblad bovenaan het scherm om het dashboard te openen en drukt u op Instellingen .
2. Druk op **Rapporten**.
3. Selecteer een printerrapport om af te drukken.

Printerstatusrapport

Gebruik het printerstatusrapport om de huidige printerinformatie en de status van de cartridges te bekijken. Gebruik het printerstatusrapport ook als hulp bij het oplossen van problemen met de printer.

Het printerstatusrapport bevat ook een log met recente gebeurtenissen.

Als u HP moet bellen, is het vaak nuttig om eerst het printerstatusrapport af te drukken.

Problemen met afdrukken

Dit onderwerp helpt u bij het oplossen van problemen met afdrukken.

Problemen oplossen met HP+ printers die niet afdrukken

Als uw HP+ printer niet afdrukt, controleert u of deze is verbonden met internet en of u originele HP cartridges gebruikt.

HP+ printers werken alleen als ze via WiFi of Ethernet verbonden zijn met internet. De internetverbinding van de printer wordt soms verbroken (bijvoorbeeld bij stroomuitval, door netwerk- of routerproblemen of wanneer de printer wordt uitgeschakeld wanneer deze niet in gebruik is). U kunt mogelijk een beperkt aantal pagina's afdrukken nadat de internetverbinding verbroken is. Vergeet echter niet de internetverbinding van de printer te herstellen om door te gaan met afdrukken.

Zorg er daarnaast voor dat u originele HP cartridges hebt geïnstalleerd. Originele HP cartridges worden geproduceerd door HP en verkocht in officiële HP verpakkingen. Voor HP+ printers zijn originele HP cartridges vereist. Als er hervulde of niet-originele HP cartridges zijn geïnstalleerd, werken HP+ printers niet zoals verwacht.

Problemen oplossen met pagina's die niet worden afgedrukt (kan niet afdrukken)

Dit onderwerp helpt u bij het oplossen van problemen met afdrukken.

Afdrukproblemen oplossen

Zorg ervoor dat de printer is ingeschakeld en dat er papier in de lade zit. Indien u nog steeds niet kunt afdrukken, moet u het volgende in deze volgorde proberen:

1. Kijk na of er foutberichten verschijnen en los deze op door de instructies op het scherm te volgen.
2. Wanneer uw printer via een USB-kabel op de computer is aangesloten, koppelt u de USB-kabel los en weer aan. Indien uw computer is verbonden met de printer via een draadloze verbinding, moet u bevestigen dat de verbinding werkt.
3. Voer HP Print and Scan Doctor uit om automatisch problemen vast te stellen en op te lossen.

 **TIP:** Als u Windows 10 gebruikt, kunt u HP Print and Scan Doctor uitvoeren via HP Smart.

Controleren of uw printer is verbonden met het stroomnet

1. Zorg dat het netsnoer goed op de printer is aangesloten.

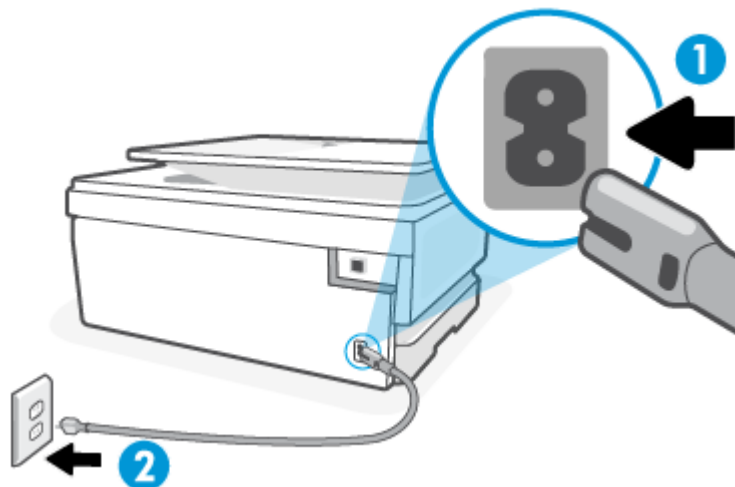

Tabel 8-1 Printerpoorten

Poort	Beschrijving
1	Stroomaansluiting van de printer
2	Aansluiting op stopcontact

2. Controleer de knop Voeding op de printer. Als het lampje niet brandt, is de printer uitgeschakeld. Druk op de knop Voeding om de printer aan te zetten.

 **OPMERKING:** Als de printer geen elektrische stroom ontvangt, sluit het dan op een ander stopcontact aan.

3. Koppel het netsnoer los van de achterkant van de printer wanneer deze is ingeschakeld.
4. Haal het netsnoer uit het stopcontact.
5. Wacht minstens 15 seconden.
6. Sluit het netsnoer weer aan op het wandstopcontact.
7. Sluit het netsnoer weer aan de achterkant van de printer aan.
8. Als de printer niet automatisch wordt ingeschakeld, druk dan op de Voeding-knop om de printer in te schakelen.
9. Probeer de printer opnieuw te gebruiken.



Problemen met afdrukkwaliteit oplossen

Dit onderwerp helpt u bij het oplossen van problemen met de afdrukkwaliteit.



OPMERKING: Om kwaliteitsproblemen te voorkomen, moet u de printer altijd uitschakelen met behulp van de Voeding-knop. Wacht tot het lampje Voeding uitgaat voor u de stekker uit het stopcontact trekt. Hierdoor kunnen de cartridges naar hun beschermde positie worden gebracht waar ze niet kunnen uitdrogen.

De afdrukkwaliteit verbeteren vanaf het bedieningspaneel van de printer

1. Reinig de printkop vanuit het bedieningspaneel van de printer.
 - a. Plaats ongebruikt, gewoon wit papier van Letter-, A4-, of Legal-formaat in de hooflade.
 - b. Op het bedieningspaneel van de printer tikt of veegt u over het tabblad bovenaan het scherm om het dashboard te openen en tikt u op **Instellingen** .
 - c. Raak **Printeronderhoud** aan, selecteer **Cartridges reinigen** en volg de instructies op het scherm.
2. Controleer of u originele HP cartridges gebruikt.
3. Zorg ervoor dat u de juiste papiersoort en afdrukkwaliteit selecteerde.
4. Controleer de geschatte inktniveaus om te bepalen of de inkt van de cartridges bijna op is. Zie [Geschatte inktniveaus controleren](#) voor meer informatie. Overweeg de cartridges te vervangen als de inkt bijna op is.
5. Druk een diagnostiekpagina af als de inkt van de cartridges niet bijna op is.
 - a. Plaats ongebruikt, gewoon wit papier van Letter-, A4-, of Legal-formaat in de hooflade.
 - b. Op het bedieningspaneel van de printer tikt of veegt u over het tabblad bovenaan het scherm om het dashboard te openen en tikt u op **Instellingen** .
 - c. Druk op **Rapporten**.
 - d. Druk op **Rapport afdrukkwaliteit**.
6. Bekijk de blauwe, magenta, gele en zwarte vakken op de diagnostiekpagina. Indien u strepen ziet in de gekleurde en zwarte vakken, of geen inkt ziet in gedeeltes van de vakken, reinig de printkop dan automatisch.
7. Neem contact op met HP ondersteuning als het probleem niet is opgelost door het reinigen van de printkop. Ga naar hp.com/support. Deze website biedt informatie en hulpmiddelen waarmee u veelvoorkomende printerproblemen kunt verhelpen. Selecteer uw land/regio wanneer dit wordt gevraagd en klik vervolgens op **Alle HP contacten** voor informatie over het aanvragen van technische ondersteuning.

Kopieer- en scanproblemen

Kies een van onderstaande probleemoplossingsopties.

- Gebruik een online probleemoplossingsprogramma van HP om het kopiëren en scannen op te lossen.
- Gebruik [HP Print and Scan Doctor](#) om automatisch printproblemen op te sporen en op te lossen. Als u Windows 10 gebruikt, kunt u HP Print and Scan Doctor uitvoeren via HP Smart.



OPMERKING: De HP Print and Scan Doctor en de online probleemoplossingswizards van HP zijn mogelijk niet in alle talen beschikbaar.

Zie [Tips voor geslaagd kopiëren en scannen](#) voor meer informatie.

Netwerk- en verbindingproblemen

Dit onderwerp helpt u bij het oplossen van netwerk- en verbindingproblemen.

Draadloze verbinding herstellen

Kies een van onderstaande probleemoplossingsopties.

- Herstellen de netwerkinstellingen en maak opnieuw verbinding met uw printer. Zie [De fabrieksinstellingen herstellen](#) voor meer informatie.
- Controleer de netwerkconfiguratie of druk het draadloze testrapport af om u te helpen bij het vinden van problemen met de netwerkverbinding.

1. Raak in het beginscherm Draadloos  aan en vervolgens Instellingen .

2. Raak **Rapporten afdrukken** aan, en raak dan **Netwerkconfiguratiepagina** of **Draadloos testrapport** aan.

Controleer de bovenste rapporttekst van het draadloze netwerk om na te gaan of er iets misging tijdens de test.

- Bekijk het gedeelte **DIAGNOSTISCHE RESULTATEN** van alle uitgevoerde tests en kijk of uw printer is geslaagd.
 - In het gedeelte **HUIDIGE CONFIGURATIE** zoekt u de netwerknaam (SSID) waarmee uw printer momenteel is verbonden. Zorg dat uw printer met hetzelfde netwerk is verbonden als uw computer of mobiele apparaten.
- Gebruik een online probleemoplossingsprogramma van HP om uw printerproblemen op te lossen.

Wi-Fi Direct-verbinding herstellen

1. Controleer de printer om te bevestigen dat Wi-Fi Direct is ingeschakeld:

Op het bedieningspaneel van de printer tikt of veegt u over het tabblad bovenaan het scherm om het dashboard te openen en druk vervolgens op Wi-Fi Direct .

2. Op uw draadloze computer of uw mobiel apparaat schakelt u de Wi-Fi-verbinding in en zoekt u naar en maakt u verbinding met de Wi-Fi Direct-naam van uw printer.
3. Voer het Wi-Fi Direct-wachtwoord in zodra daar om wordt gevraagd.
4. Zorg ervoor dat u een compatibele afdrুকtoepassing hebt geïnstalleerd als u een mobiel apparaat gebruikt. Ga voor meer informatie over mobiel afdrukken naar hp.com/go/mobileprinting.

Hardwareproblemen printer

Voer de volgende stappen uit om het printerfoutproblemen op te lossen:

De printer schakelt onverwachts uit

- Controleer de netvoeding en de aansluiting van het netsnoer.
- Zorg dat het netsnoer goed is aangesloten op een werkende voedingsadapter.



Uitlijning printkop ontbreekt

- Als het uitlijningsproces mislukt, zorg er dan voor dat u ongebruikt, gewoon wit papier hebt geplaatst in de hoofdlade. Wanneer bij het uitlijnen van de printkop gekleurd papier in de hoofdlade is geplaatst, mislukt de uitlijning.
- Als het uitlijningsproces herhaaldelijk mislukt, kan het zijn dat u de printkop moet reinigen of dat de sensor defect is. Zie [Onherdoud de printkop en cartridges](#) om de printkop te reinigen.
- Neem contact op met HP ondersteuning als het probleem niet is opgelost door het reinigen van de printkop. Ga naar hp.com/support. Deze website biedt informatie en hulpmiddelen waarmee u veelvoorkomende printerproblemen kunt verhelpen. Selecteer uw land/regio wanneer dit wordt gevraagd en klik vervolgens op **Alle HP contacten** voor informatie over het aanvragen van technische ondersteuning.

De printer schakelt onverwachts uit

- Controleer de netvoeding en de aansluiting van het netsnoer.
- Zorg dat het netsnoer goed is aangesloten op een werkende voedingsadapter.

Een printerfout oplossen

1. Druk op de aan-uitknop  om de printer uit te schakelen.
2. Koppel het netsnoer los en sluit het weer aan.
3. Druk op de aan-uitknop  om de printer in te schakelen.

Als het probleem zich blijft voordoen, noteer dan de foutcode die in de melding wordt gegeven en neem vervolgens contact op met HP ondersteuning. Zie [HP ondersteuning](#) voor meer informatie over contact opnemen met HP ondersteuning.

Printerrapporten begrijpen

U kunt de volgende rapporten afdrukken om problemen met de printer op te lossen.

Printerstatusrapport

Gebruik het printerstatusrapport om de huidige printerinformatie en de status van de cartridges te bekijken. Gebruik het printerstatusrapport ook als hulp bij het oplossen van problemen met de printer.

Het printerstatusrapport bevat ook een log met recente gebeurtenissen.

Als u HP moet bellen, is het vaak nuttig om eerst het printerstatusrapport af te drukken.

Netwerkconfiguratiepagina

Als de printer is aangesloten op een netwerk, kunt u een netwerkconfiguratiepagina afdrukken om de netwerkinstellingen voor de printer te bekijken samen met de lijst van netwerken die door uw printer werden gedetecteerd. De laatste pagina van het rapport bevat een lijst met detecteerbare draadloze netwerken in de omgeving met hun signaalsterkte en gebruikte kanalen. Dit kan u helpen om een kanaal voor uw netwerk te selecteren dat niet zwaar wordt gebruikt door andere netwerken (wat de netwerkprestaties ten goede zal komen).

Het IP-adres wordt teruggezet naar de automatische modus.



OPMERKING: Om de lijst met defecte draadloze netwerken in de buurt te krijgen moet de draadloze radio van de printer zijn ingeschakeld. De lijst wordt niet weergegeven als de radio is uitgeschakeld.

U kunt de netwerkconfiguratiepagina gebruiken om problemen met de netwerkaansluiting op te lossen. Als u HP moet bellen, is het vaak nuttig deze pagina af te drukken voordat u belt.

Rapport afdrukkwaliteit

Problemen met de afdrukkwaliteit kunnen vele oorzaken hebben: software-instellingen, een afbeelding van slechte kwaliteit, of het printstelsel zelf. Als u niet tevreden bent met de kwaliteit van uw afdrukken, kunt u een Rapportpagina van de afdrukkwaliteit afdrukken om vast te stellen of het printstelsel goed werkt.

Testrapport draadloze verbinding

Als u het Draadloze testrapport afdrukt worden enkele tests uitgevoerd om verschillende condities van de draadloze verbinding van de printer te controleren. In het rapport staan de resultaten van de test. Als er een probleem wordt ontdekt zal het probleem met een bericht hoe u het kunt verhelpen worden aangegeven op het rapport. Onderaan het rapport staan enkele details over de configuratie van de draadloze verbinding.

Testrapport webtoegang

Druk het rapport van de webtoegang af voor hulp bij de identificatie van internetverbindingsproblemen die Webservices kunnen beïnvloeden.

Probleem met Webservices

Controleer het volgende als u problemen hebt bij het gebruik van Webservices:

- Zorg ervoor dat de printer via een ondersteunde netwerkverbinding verbonden is met internet.



OPMERKING: U kunt deze webfuncties niet gebruiken indien de printer is aangesloten met een USB-kabel.

- Zorg ervoor dat de laatste productupdates zijn geïnstalleerd op de printer.
- Zorg ervoor dat Webservices is ingeschakeld op de printer. Zie [Webservices instellen](#) voor meer informatie.
- Controleer of de hub, switch of router van het netwerk is ingeschakeld en goed functioneert.
- Indien u de printer aansluit met een draadloze verbinding, moet u ervoor zorgen dat het draadloos netwerk correct werkt. Zie [Netwerk- en verbindingsproblemen](#) voor meer informatie.

- Als uw netwerk proxy-instellingen gebruikt om een verbinding te maken met internet, zorg er dan voor dat de ingevoerde proxy-instellingen geldig zijn:
 - Controleer de instellingen van de webbrowser die u gebruikt (zoals Internet Explorer, Firefox, of Safari).
 - Neem contact op met de IT-beheerder of de persoon die uw firewall heeft ingesteld.

Als de proxyinstellingen voor uw firewall zijn gewijzigd, moet u deze instellingen ook op het bedieningspaneel van de printer of de embedded web server bijwerken. Als deze instellingen niet zijn geüpdatet, kunt u Webservices niet gebruiken.

Zie [Webservices instellen](#) voor meer informatie.

Onderhoud aan de printer uitvoeren

In dit onderwerp wordt beschreven hoe u de printer onderhoudt.

De glasplaat van de scanner reinigen

Stof of vuil op de glasplaat van de scanner, op de binnenkant van de scannerklep of het scannerkader kunnen de werking van het apparaat vertragen en een negatieve invloed hebben op speciale functies, zoals het aanpassen van kopieën aan een bepaald paginaformaat.

⚠ WAARSCHUWING! Voor u de printer reinigt, schakelt u deze uit door te drukken op aan-uitknop  en het netsnoer uit het stopcontact te halen.

1. Til de scannerklep op.



2. Reinig het glas en de binnenkant van het deksel met een zachte, pluisvrije doek waarop een zacht glasreinigingsmiddel is gesproeid.



⚠ VOORZICHTIG:

- Gebruik alleen glasreiniger voor het reinigen van de glasplaat. Vermijd het gebruik van reinigers met schuurmiddelen, aceton, benzeen en koolstoftetrachloride omdat deze middelen de glasplaat van de scanner kunnen beschadigen. Vermijd eveneens het gebruik van isopropylalcohol. Dit laat strepen achter op de glasplaat van de scanner.
- Spray de glasreiniger niet direct op de glasplaat van de scanner. Wanneer u teveel product gebruikt, kan het onder de glasplaat van de scanner doorlekken en de scanner beschadigen.

3. Sluit de scannerklep en zet de printer aan.

De buitenkant reinigen

-
- ⚠ WAARSCHUWING!** Voor u de printer reinigt, schakelt u deze uit door te drukken op aan-uitknop  en het netsnoer uit het stopcontact te halen.

Gebruik een zachte, vochtige, pluisvrije doek om stof en vlekken van de behuizing te verwijderen. Zorg ervoor dat er geen vloeistoffen in de printer of op het bedieningspaneel van de printer terechtkomen.

De documentinvoer reinigen (alleen bepaalde modellen)

Als de documentinvoer meerdere pagina's tegelijk ontvangt of als deze geen gewoon papier ontvangt, kunt u de rollen en het scheidingsmechanisme reinigen.

-
- ⚠ WAARSCHUWING!** Voor u de printer reinigt, schakelt u deze uit door te drukken op aan-uitknop  en het netsnoer uit het stopcontact te halen.

1. Verwijder alle originelen uit de lade van de documentinvoer.

2. Til de kap van de documentinvoer op.



Zo kunt u goed bij de rollen (1) en het scheidingskussen (2).

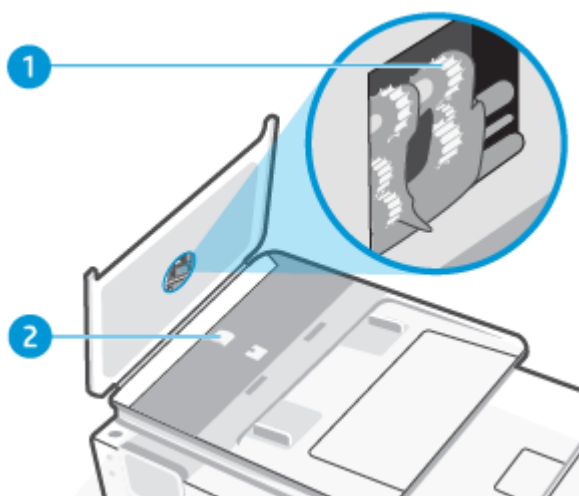

Tabel 8-2 De documentinvoer schoonmaken

Functie	Beschrijving
1	Rollen
2	Scheidingskussen

3. Bevochtig een schone pluisvrije doek met gedistilleerd water en wring overtollige vloeistof uit de doek.

4. Gebruik de bevochtigde doek om de rollen of het scheidingskussen te reinigen.

 **OPMERKING:** Als het niet lukt om de aanslag te verwijderen met behulp van gedistilleerd water kunt u eventueel isopropyl-alcohol gebruiken.

5. Sluit de kap van de documentinvoer

Onherdoud de printkop en cartridges

Als er problemen optreden tijdens het afdrukken, kan er iets mis zijn met de printkop. U moet de procedures in de volgende hoofdstukken alleen uitvoeren als u hiertoe opdracht krijgt om problemen met de afdrukkwaliteit op te lossen.

De uitlijn- en reinigingsprocedures onnodig uitvoeren kan inkt verspillen en de levensduur van de cartridges verkorten.

- Reinig de printkop als uw afgedrukte kopie strepen bevat of als er kleuren ontbreken.

Er zijn drie reinigingsfasen. Elke fase neemt ongeveer twee minuten in beslag, verbruikt een blad papier en een toenemende hoeveelheid inkt. Controleer na elke fase, de kwaliteit van de afgedrukte pagina. U moet de volgende reinigingsfase enkel starten als de afdrukkwaliteit slecht is.

Als de afdrukkwaliteit nog steeds slecht lijkt na alle reinigingsfasen, probeer dan de printkop uit te lijnen. Neem contact op met HP-ondersteuning als er na uitlijnen en reinigen nog steeds problemen met de afdrukkwaliteit zijn. Zie [HP Smart installeren en de app openen](#) voor meer informatie.

- Lijn de printkop uit als de printerstatuspagina strepen of witte lijnen door een kleurenblok vertoont of als u problemen hebt met de afdrukkwaliteit van uw afdrukken.

De printer lijnt de printkop tijdens de eerste installatie automatisch uit.

 **OPMERKING:** Het reinigen kost inkt. Reinig de printkop daarom uitsluitend wanneer dit noodzakelijk is. Dit reinigingsproces neemt enkele minuten in beslag. Dit proces kan wat geluid produceren.

Druk op de Voeding-knop om de printer uit te zetten. Het fout uitschakelen van de printer kan problemen met de afdrukkwaliteit veroorzaken.

1. Plaats ongebruikt, gewoon wit papier van Letter- of A4-formaat in de hoofdlade. Zie [Papier plaatsen](#) voor meer informatie.
2. Op het bedieningspaneel van de printer tikt of veegt u over het tabblad bovenaan het scherm om het dashboard te openen en tikt u op **Installatie** .
3. Druk op **Printeronderhoud**, selecteer de gewenste optie en volg de instructies op het scherm.

 **OPMERKING:** U kunt hetzelfde doen vanaf de HP printersoftware of de EWS. Om de software of de EWS te bereiken, zie [HP Smart installeren en de app openen](#) of [De EWS openen en gebruiken](#).

De fabrieksinstellingen herstellen

In dit onderwerp wordt beschreven hoe u de oorspronkelijke fabriekswaarden en -instellingen kunt herstellen.

Als u bepaalde functies wilt uitschakelen of instellingen wilt wijzigen, kunt u de printer herstellen naar de oorspronkelijke fabrieks- of netwerkinstellingen.

De geselecteerde printerfuncties herstellen naar de oorspronkelijke fabrieksinstellingen

1. Op het bedieningspaneel van de printer tikt of veegt u over het tabblad bovenaan het scherm om het dashboard te openen en tikt u op **Instellingen** .
2. Druk op **Printeronderhoud**.
3. Druk op **Terugzetten**.
4. Druk op **Instellingen terugzetten**.
5. Selecteer een van de volgende functies om de originele fabrieksinstellingen te herstellen:
 - Kopiëren
 - Scannen
 - NetwerkDruk op **Terugzetten**.

Er verschijnt een bericht waarin staat dat de instellingen worden teruggezet.
6. Druk op **Terugzetten**.

Om de printer terug te zetten naar de originele fabrieksinstellingen



OPMERKING: Voor HP+ printers registreert u na het herstellen van de printer de printer opnieuw met behulp van het HP account dat u hebt gebruikt toen u de printer voor het eerst installeerde.

1. Op het bedieningspaneel van de printer tikt of veegt u over het tabblad bovenaan het scherm om het dashboard te openen en tikt u op **Instellingen** .
2. Druk op **Printeronderhoud**.
3. Druk op **Terugzetten**.
4. Druk op **Fabrieksinstellingen terugzetten**.

Er verschijnt een bericht waarin staat dat de fabrieksinstelling worden teruggezet.
5. Druk op **Doorgaan**.

Om de printer terug te zetten naar de oorspronkelijke netwerkinstellingen

1. Op het bedieningspaneel van de printer tikt of veegt u over het tabblad bovenaan het scherm om het dashboard te openen en tikt u op **Instellingen** .
2. Raak **Netwerk instellen** aan.
3. Druk op **Netwerkinstellingen terugzetten**.

Er verschijnt een bericht waarin staat dat de netwerkinstellingen worden teruggezet.
4. Druk op **Ja**.

5. Druk de netwerkconfiguratiepagina af en controleer of de netwerkinstellingen zijn hersteld.

 **OPMERKING:** Wanneer u de netwerkinstellingen van de printer reset, worden eerder geconfigureerde netwerkgerelateerde instellingen (zoals de verbindingssnelheid of het IP-adres) verwijderd. Het IP-adres wordt teruggezet naar de automatische modus.

 **TIP:** Ga naar de HP website voor online ondersteuning op [HP ondersteuning](#) voor informatie en hulpmiddelen waarmee u veelvoorkomende printerproblemen kunt verhelpen.

Start de [HP Print and Scan Doctor](#) om printproblemen op te sporen en automatisch op te lossen. Als u Windows 10 gebruikt, kunt u HP Print and Scan Doctor uitvoeren via HP Smart.

Harde reset gebruiken om uw instellingen terug te zetten

Met een harde reset worden alle door de gebruiker geconfigureerde instellingen verwijderd, waaronder opgeslagen beheerderswachtwoorden, netwerkconfiguraties, geselecteerd(e) land/regio en taal, adresboekitems en accountgegevens voor Webservices.

 **OPMERKING:** Voor HP+ printers registreert u na het herstellen van de printer de printer opnieuw met behulp van het HP account dat u hebt gebruikt toen u de printer voor het eerst installeerde.

U kunt deze functie gebruiken als u de printer wilt verkopen of aan iemand anders wilt geven en u ervoor wilt zorgen dat alle persoonlijke gegevens zijn verwijderd.

1. Op het bedieningspaneel van de printer tikt of veegt u over het tabblad bovenaan het scherm om het dashboard te openen en tikt u op Instellingen .
2. Druk op **Printeronderhoud**.
3. Druk op **Terugzetten**.
4. Tik op **Harde reset**.
Er wordt een bericht weergegeven waarin staat dat de instellingen worden teruggezet.
5. Druk op **Doorgaan**.



HP ondersteuning

Ga voor de nieuwste productupdates en ondersteuningsinformatie naar de ondersteuningswebsite van de printer op:



hp.com/support.

HP online ondersteuning biedt verschillende opties om u te helpen met uw printer:

Tabel 8-3 HP ondersteuning

Pictogram	Beschrijving
	Bekijk videohandleidingen: Leer hoe u de printer kunt instellen en veelvoorkomende taken kunt uitvoeren.
	Hulp bij het oplossen van problemen: Zoek naar informatie over het oplossen van papierstoringen, problemen met de netwerkverbinding, problemen met de afdrukwaliteit, printerfouten en nog veel meer.



Tabel 8-3 HP ondersteuning (vervolg)

Pictogram	Beschrijving
	Download software en drivers: Download software, drivers en firmware die u nodig hebt voor uw printer.
	Vraag het aan de community: Word lid van de community-forums om oplossingen te vinden, vragen te stellen en tips te delen.
	HP diagnoseoplossingen: Gebruik HP online tools om uw printer te detecteren en de aanbevolen oplossingen te vinden. U kunt automatisch een diagnose stellen en printerproblemen oplossen met HP Print and Scan Doctor . Als u Windows 10 gebruikt, kunt u HP Print and Scan Doctor uitvoeren via HP Smart.

Neem contact op met HP

Als u de hulp van een technisch supportmedewerker van HP nodig hebt, ga dan naar de [website Contact opnemen](#). De volgende contactmogelijkheden zijn gratis beschikbaar voor klanten binnen de garantieperiode (voor ondersteuning door HP medewerker buiten de garantie kan er een geldbedrag worden gevorderd).

Tabel 8-4 Neem contact op met HP

Functie	Beschrijving
	Chat online met een HP ondersteuningsagent of de HP Virtual Agent.
	Bel een HP supportagent.

Zorg dat u de volgende informatie klaar hebt als u contact opneemt met de ondersteuningsdienst van HP:

- Productnaam (te vinden op de printer)
- Productnummer en serienummer (in de buurt van de cartridgetoegang)



Printer registreren

In enkele minuten registreert u het apparaat en geniet u van een snellere service, een efficiëntere ondersteuning en productondersteuning.

Als u uw printer niet hebt geregistreerd tijdens het installeren van de software, kunt u dit nu doen via register.hp.com.

Extra garantiemogelijkheden

U kunt voor de printer tegen een meerprijs een verlengde garantie kopen.

Ga naar www.hp.com/support, selecteer uw land/regio en taal en verken de uitgebreide serviceplanopties die beschikbaar zijn voor uw printer.

9 HP EcoSolutions (HP en het milieu)

HP richt zich erop u te helpen bij het optimaliseren van uw ecologische voetafdruk en het mogelijk te maken voor u om verantwoord af te drukken - zowel thuis, als op kantoor.

Zie [Programma voor milieubeheer](#) voor meer informatie over milieuriichtlijnen die HP volgt tijdens het productieproces.

Voedingsbeheer

Gebruik **Slaapstand**, **Auto uit** en **Planning aan/uit** om elektriciteit te besparen.

Slaapstand

In de slaapstand is het stroomverbruik beperkt. Na oorspronkelijke configuratie van de printer zal deze na vijf minuten inactiviteit naar Slaapstand gaan. Gebruik **Slaapstand**, **Auto uit** en **Planning aan/uit** om elektriciteit te besparen. Gebruik de volgende instructies om de periode van inactiviteit te wijzigen vooraleer de printer in slaapstand gaat.

1. Op het bedieningspaneel van de printer drukt of veegt u over het tabblad bovenaan het scherm om het dashboard te openen en drukt u op HP EcoSolutions .
2. Druk op **Slaapstand** en selecteer dan de gewenste optie.

Auto-uit

Deze functie schakelt de printer uit na 8 uur inactiviteit om het stroomverbruik te helpen beperken. Met Automatische uitschakeling wordt de printer helemaal uitgeschakeld. U moet vervolgens de aan-uitknop gebruiken om deze weer in te schakelen.

Als de printer deze stroombesparingsfunctie ondersteunt, is Auto Uit afhankelijk van de printermogelijkheden en verbindingsopties automatisch in- of uitgeschakeld. Zelfs wanneer Auto Uit is uitgeschakeld, schakelt de printer na 5 minuten inactiviteit automatisch in Slaapstand om het energieverbruik te helpen beperken.

- Automatische uitschakeling wordt ingeschakeld als de printer wordt ingeschakeld, als de printer geen netwerk-, fax- of Wi-Fi Direct-mogelijkheid heeft of deze mogelijkheden niet gebruikt.
- Auto uit wordt uitgeschakeld als de draadloze mogelijkheid van de printer is ingeschakeld of als een printer met draadloze of Wi-Fi Direct mogelijkheid een fax-, USB-, of Ethernet-netwerkverbinding maakt.

Planning Aan en Uit

Gebruik deze functie om de printer op de geselecteerde dagen automatisch in of uit te schakelen. U kunt bijvoorbeeld de printer instellen om zichzelf in te schakelen om 8 uur en uit te schakelen om 20 uur van maandag tot vrijdag. Op deze manier bespaart u energie tijdens de nacht en de weekends.

Gebruik de volgende insructies om de dagen en de tijdstippen voor de in- en uitschakeling in te stellen.

1. Op het bedieningspaneel van de printer tikt of veegt u over het tabblad bovenaan het scherm om het dashboard te openen en tikt u op HP EcoSolutions .
2. Druk op **Planning aan/uit**.

3. Raak de wisselknop aan naast **Planning aan** of **Planning uit** om het in te schakelen.
4. Selecteer de gewenste tijdoptie en volg de berichten op het scherm om de dagen en tijdstippen voor de in- en uitschakeling van de printer in te stellen.

 **VOORZICHTIG:** Schakel de printer altijd op de juiste manier uit met ofwel **Planning uit** of de aan-uitknop  links vooraan op de printer.

Als u de printer verkeerd uitschakelt, wordt de wagen met de printcartridges mogelijk niet op de juiste positie teruggezet. Dit kan problemen met de cartridges en de afdrukkwaliteit veroorzaken.

Schakel de printer nooit uit wanneer er cartridges ontbreken. HP raadt aan om ontbrekende cartridges zo snel mogelijk te vervangen om problemen met de afdrukkwaliteit, mogelijk extra inktverbruik van de resterende cartridges of schade aan het inksysteem te voorkomen.

Stille modus

De stille modus vertraagt het afdrucken om het algemene geluid te verminderen zonder de afdrukkwaliteit te verminderen. Dit werkt alleen bij afdrucken op normaal papier. Daarnaast wordt de stille modus uitgeschakeld als u afdruckt op de beste kwaliteit of op presentatiekwaliteit. Schakel de stille modus in om het geluid van de printer te verminderen. Schakel de stille modus terug uit om terug aan normale snelheid af te drukken. De stille modus is standaard uitgeschakeld.

 **OPMERKING:** De stille modus werkt niet als u foto's of enveloppen afdruckt.

U kunt een planning maken door te selecteren wanneer de printer in stille modus moet afdrucken. U kunt bijvoorbeeld instellen dat de printer van 22 u. tot 8 u. in de stille modus werkt.

Stille modus in- of uitschakelen via het bedieningspaneel van de printer

1. Op het bedieningspaneel van de printer tikt of veegt u over het tabblad bovenaan het scherm om het dashboard te openen en drukt u op Stille modus  .
2. Druk op de wisselknop naast **Stille modus** om de functie in of uit te schakelen.

 **TIP:** Terwijl de printer afdruckt of als er een kopie wordt gemaakt, kunt u de stille modus in- of uitschakelen door **Stille modus** op het bedieningspaneel te selecteren. De nieuwe instellingen worden pas van kracht nadat de huidige pagina is afgedrukt en worden alleen gebruikt voor de huidige taak.

Een planning voor stille modus maken via het bedieningspaneel van de printer

1. Op het bedieningspaneel van de printer tikt of veegt u over het tabblad bovenaan het scherm om het dashboard te openen en drukt u op Stille modus  .
2. Schakel **Stille modus** in.
3. Druk op de wisselknop naast **Planning** om deze in te schakelen en vervolgens kunt u de start- en eindtijd van de planning wijzigen.

Stille modus in- of uitschakelen via de EWS

1. Open de EWS. Zie [De EWS openen en gebruiken](#) voor meer informatie.

2. Klik in het tabblad **Instellingen**.
3. In het gedeelte **Voorkeuren** selecteert u **Stille modus** en vervolgens **Aan of Uit**.
4. Klik op **Toepassen** .

Printerbenodigdheden optimaliseren

Om te besparen op printerbenodigdheden zoals inkt en papier kunt u het volgende doen:

- Recycle gebruikte originele HP cartridges via HP Planet Partners. Ga naar hp.com/recycle voor meer informatie.
- Verlaag het papierverbruik door op beide kanten van het papier af te drukken.
- Wijzig de afdrukkwaliteit in het printerstuurprogramma naar een conceptinstelling. Conceptinstellingen verbruiken minder inkt.
- Maak de printkop alleen schoon als dat nodig is. Dit verspilt inkt en verkort de levensduur van de cartridges.

A Technische informatie

Dit gedeelte bevat de volgende onderwerpen:

- Specificaties
- Kennisgevingen betreffende wet- en regelgeving
- Toegankelijkheid
- Programma voor milieubeheer

Specificaties

In dit onderwerp wordt informatie beschreven over printerspecificaties.

Ga voor meer informatie naar hp.com/support. Selecteer uw land/regio. Klik op **Productondersteuning en problemen oplossen**. Voer de naam in die u terugvindt op de voorkant van de printer. Selecteer dan **Zoeken**. Klik op **Productinformatie** en vervolgens **Productspecificaties**.

Systeemvereisten

- Voor meer informatie over software en softwarevereisten of toekomstige releases van het besturingssysteem verwijzen we naar de online ondersteunende website van HP op hp.com/support.

Specificaties van omgeving

- Bedrijfstemperatuur: 5° tot 40 °C
- Luchtvochtigheidsgraad bij in bedrijf: 15 tot 80% relatieve luchtvochtigheid, niet-condenserend
- Aanbevolen bedrijfsomstandigheden: 15° tot 32 °C
- Aanbevolen relatieve luchtvochtigheid 20 tot 80% niet-condenserend

Capaciteit hoofdlade

- Normaal papier (60 tot 105 g/m² [16 tot 28 lb]): Tot 125 (100 op specifieke modellen)
- Enveloppen: maximaal 5
- Systeemkaarten: maximaal 30
- Vellen fotopapier: maximaal 30

Capaciteit fotolade

- Vellen fotopapier: maximaal 15

Capaciteit uitvoerlade

- Normaal papier (60 tot 105 g/m² [16 tot 28 lb]): Tot 60 (tekst afdrukken)

Papierformaat en gewicht

Raadpleeg de HP-printersoftware voor een lijst van ondersteunde papierformaten.

- Gewoon papier: 60 tot 105 g/m²
- Enveloppen: 75 tot 90 gr/m²
- Kaarten: 163 tot 200 g/m²
- Fotopapier: Maximaal 280 gr/m² (75 lb)

Afdrukspecificaties

- Afdruksnelheden variëren naargelang de complexiteit van het document en het printermodel
- Methode: druppelsgewijze thermische inktstraal
- Taal: PCL3 GUI, URF en PCLm
- **Afdrukresolutie:**
Ga voor een lijst van ondersteunde afdrukresoluties naar de ondersteunende website voor printers op support.hp.com.
- **Afdrukmarginen:**
Voor marge-instellingen van verschillende media gaat u naar de support website van de printer op support.hp.com.

Voedingsspecificaties

- Ingangsspanning: 100-240 V wisselstroom (+/- 10%)
- Ingangsfrequentie: 50/60 Hz (+/- 3 Hz)

Kopieerspecificaties

- Digitale beeldverwerking
- Kopieersnelheden variëren naargelang de complexiteit van het document en het printermodel

Scanspecificaties

- Resolutie: Tot 1200 x 1200 ppi optisch
Raadpleeg de HP printersoftware voor meer informatie over de scanresolutie.
- Kleur: 24-bits kleur, 8-bits grijsniveaus (256 grijsniveaus)
- Maximum scangrootte:

- Glasplaat van de scanner: 216 x 297 mm (8,5 x 11,7 inch)
- Documentinvoer: 216 x 356 mm (8,5 x 14 inch)

Cartridgeopbrengst

- Ga naar hp.com/go/learnaboutsupplies voor meer informatie over de gewenste printcartridgeopbrengst.

Kennisgevingen betreffende wet- en regelgeving

De printer voldoet aan de producteisen van overheidsinstellingen in uw land/regio.

Voorgeschreven modelnummer

Voor wettelijke identificatiedoelinden is aan het product een voorgeschreven modelnummer toegewezen. Het wettelijk verplichte modelnummer mag niet worden verward met de marketingnamen of productnummers.

FCC-verklaring

De United States Federal Communications Commission (in 47 CFR 15.105) heeft aangegeven dat de volgende kennisgeving onder de aandacht van de gebruikers van dit product moet worden gebracht.

Deze apparatuur is getest en voldoet aan de beperkingen die worden gesteld aan een digitaal apparaat uit Klasse B, conform deel 15 van de FCC-voorschriften. Deze limieten zijn bedoeld om een redelijke bescherming te bieden tegen storingen bij installatie in een woonomgeving. Deze apparatuur genereert en gebruikt radiofrequentie-energie en kan deze ook afgeven. Indien de apparatuur niet volgens de aanwijzingen wordt geïnstalleerd en gebruikt, kan deze schadelijke storingen in radioverbindingen veroorzaken. Er is echter geen garantie dat zich in bepaalde omstandigheden geen storing voordoet. Als deze apparatuur storende invloed heeft op de ontvangst van radio of televisie, wat kan worden vastgesteld door de apparatuur uit en weer in te schakelen, verdient het aanbeveling dat de gebruiker probeert de storende invloed te verhelpen door een van de volgende maatregelen te treffen:

- Richt de ontvangstantenne opnieuw of verplaats deze.
- Vergroot de afstand tussen de apparatuur en de ontvanger.
- Sluit het toestel aan op een ander stopcontact dat niet in het circuit zit waarin de ontvanger is aangesloten.
- Vraag uw leverancier of een ervaren radio-/tv-technicus om hulp.



OPMERKING: Als het product een Ethernet/LAN-poort heeft met een metalen behuizing, is het gebruik van een beschermde interfacekabel vereist in overeenstemming met de Klasse B-beperkingen van Deel 15 van de FCC-regelgeving.

Aanpassingen (deel 15.21)

Wijzigingen of modificaties aan deze apparatuur die niet door HP zijn goedgekeurd, kunnen het recht van de gebruiker om deze apparatuur te bedienen ongeldig maken.

Neem voor meer informatie contact op met: Manager of Corporate Product Regulations, HP Inc. 1501 Page Mill Road, Palo Alto, CA 94304, U.S.A.

Dit apparaat voldoet aan deel 15 van de FCC-voorschriften. Het gebruik is afhankelijk van de volgende twee voorwaarden: (1) dit apparaat mag geen schadelijke interferentie veroorzaken, en (2) dit apparaat moet ontvangen interferentie accepteren, inclusief interferentie die een ongewenste werking kan veroorzaken.

Kennisgeving voor gebruikers in Korea

해당 무선설비는 운용 중 전파혼신 가능성이 있음으로 인명안전과 관련된 서비스는 할 수 없음.

B급 기기

(가정용 방송통신기자재)

이 기기는 가정용(B급) 전자파적합기기로서 주로 가정에서 사용하는 것을 목적으로 하며, 모든 지역에서 사용할 수 있습니다.

VCCI (Klasse B) conformiteitsverklaring voor gebruikers in Japan

この装置は、クラスB機器です。この装置は、住宅環境で使用することを目的としていますが、この装置がラジオやテレビジョン受信機に近接して使用されると、受信障害を引き起こすことがあります。

取扱説明書に従って正しい取り扱いをして下さい。

VCCI - B

Instructies betreffende het netsnoer

Controleer of de voedingsbron geschikt is voor het maximale voltage van het apparaat. Het maximale voltage is te vinden op het apparaatlabel. Het apparaat werkt op 100–240 of 200–240 V wisselstroom en 50/60 Hz.

⚠ **VOORZICHTIG:** Gebruik alleen het bij het apparaat geleverde netsnoer om schade aan het apparaat te voorkomen.

Kennisgeving aan gebruikers in Japan over het netsnoer

製品には、同梱された電源コードをお使い下さい。

同梱された電源コードは、他の製品では使用出来ません。

Verklaring inzake ruisonderdrukking voor Duitsland

Geräuschemission

LpA < 70 dB am Arbeitsplatz im Normalbetrieb nach DIN 45635 T. 19

Kennisgeving aangaande regelgeving Europese Unie en Verenigd Koninkrijk



Products bearing the CE marking and UK marking comply to applicable EU Directives and the equivalent UK Statutory Instruments and can operate in at least one EU Member State and in Great Britain. The full EU and UK Declaration of Conformity can be found at the following website: hp.eu/certificates (Search with the product model name or its Regulatory Model Number (RMN), which may be found on the regulatory label.)

The point of contact for regulatory matters:

For EU: HP Deutschland GmbH, HP HQ-TRE, 71025 Boeblingen, Germany

For GB: HP Inc UK Ltd, Regulatory Enquiries, Earley West, 300 Thames Valley Park Drive, Reading, RG6 1PT

Email: techregshelp@hp.com

Producten met draadloze functionaliteit

EMF

Dit product voldoet aan de internationale richtlijnen (ICNIRP) voor blootstelling aan straling van radiofrequentie.

Als het apparaat een radiozender en -ontvanger bevat, zorgt een minimale separatie-afstand van 20 cm er bij normaal gebruik voor dat de blootstellingsniveaus inzake radiofrequenties voldoen aan de EU-vereisten.

Draadloze functionaliteit in Europa

Voor producten met 802.11 b/g/n- of Bluetooth-radio:

- Radiofrequentieband: 2400-2483,5 MHz, met een zendvermogen van 20 dBm (100 mW) of minder.

Voor producten met 802.11 a/b/g/n/ac-radio:

- Radiofrequentieband: 2400-2483,5 MHz, met een zendvermogen van 20 dBm (100 mW) of minder.
- Radiofrequentieband: 5170-5330 MHz, met een zendvermogen van 23 dBm (200 mW) of minder.
- Radiofrequentieband: 5490-5730 MHz, met een zendvermogen van 23 dBm (200 mW) of minder.
- Radiofrequentieband: 5735-5835 MHz, met een zendvermogen van 13,98 dBm (25 mW) of minder.

				
AT	BE	BG	CY	CZ
DE	DK	EE	EL	ES
FI	FR	HR	HU	IE
IT	LT	LU	LV	MT
NL	PL	PT	RO	SE
SI	SK	IS	LI	NO
CH	TR	UK(NI)		
AL	BA	MD	ME	MK
RS	UK	XX		



BELANGRIJK: IEEE 802.11x draadloos LAN met frequentieband van 5,17-5,33 GHz is uitsluitend beperkt tot gebruik **binnenshuis** in alle landen/regio's in de matrix. Buitenshuis gebruik van deze WLAN-toepassing leidt mogelijk tot interferentie met bestaande radiodiensten.

Verklaring beeldschermwerk voor Duitsland

GS-Erklärung (Deutschland)

Das Gerät ist nicht für die Benutzung im unmittelbaren Gesichtsfeld am Bildschirmarbeitsplatz vorgesehen. Um störende Reflexionen am Bildschirmarbeitsplatz zu vermeiden, darf dieses Produkt nicht im unmittelbaren Gesichtsfeld platziert werden.

Bericht aan gebruikers van het Amerikaanse telefoonnetwerk: FCC-vereisten

This equipment complies with Part 68 of the FCC rules and the requirements adopted by the ACTA. On the rear (or bottom) of this equipment is a label that contains, among other information, a product identifier in the format US:AAAEQ##TXXXX. If requested, this number must be provided to the telephone company.

Applicable connector jack Universal Service Order Codes ("USOC") for the Equipment is: RJ-11C.

A telephone cord, plug and jack used to connect this equipment to the premises wiring and telephone network must comply with the applicable FCC Part 68 rules and requirements adopted by the ACTA. HP recommends a compliant plug, jack and 2-wire telephone cord to connect this product to the premises wiring and telephone network. See installation instructions for details.

The REN is used to determine the quantity of devices, which may be connected to the telephone line. Excessive RENs on the telephone line may result in the devices not ringing in response to an incoming call. In most, but not all, areas, the sum of the RENs should not exceed five (5.0). To be certain of the number of devices that may be connected to the line, as determined by the total RENs, contact the telephone company to determine the maximum REN for the calling area. For products approved after July 23, 2001, the REN for this product is part of the product identifier that has the format US-AAAEQ##TXXXX. The digits represented by ## are the REN without a decimal point (e.g., 01 is a REN of 0.1).

If this equipment causes harm to the telephone network, the telephone company will notify you in advance that temporary discontinuance of service may be required. If advance notice is not practical, the telephone company will notify the customer as soon as possible. Also, you will be advised of your right to file a complaint with the FCC if you believe it is necessary.

The telephone company may make changes in its facilities, equipment, operations, or procedures that could affect the operation of the equipment. If this happens, the telephone company will provide advance notice in order for you to make the necessary modifications in order to maintain uninterrupted service.

If trouble is experienced with this equipment, please contact the manufacturer, or look elsewhere in this manual, for repair and (or) warranty information. If the equipment is causing harm to the telephone network, the telephone company may request that you disconnect the equipment from the network until the problem is resolved.

Connection to Party Line Service is subject to state tariffs. Contact the state public utility commission, public service commission, or corporation commission for information.

 **VOORZICHTIG:** If your home has specially wired alarm equipment connected to the telephone line, ensure the installation of this equipment does not disable your alarm equipment. If you have questions about what will disable alarm equipment, consult your telephone company or a qualified installer.

WHEN PROGRAMMING EMERGENCY NUMBERS AND (OR) MAKING TEST CALLS TO EMERGENCY NUMBERS:

1. Remain on the line and briefly explain to the dispatcher the reason for the call.
2. Perform such activities in the off-peak hours, such as early morning or late evening.

 **OPMERKING:** The FCC hearing aid compatibility rules for telephones are not applicable to this equipment.

The Telephone Consumer Protection Act of 1991 makes it unlawful for any person to use a computer or other electronic devices, including FAX machines, to send any message unless such message clearly contains in a margin at the top or bottom of each transmitted page or on the first page of the transmission, the date and time it is sent and an identification of the business or other entity, or other individual sending the message and the telephone number of the sending machine or such business, other entity, or individual. (The telephone number provided may not be a 900 number or any other number for which charges exceed local or long-distance transmission charges.)

In order to program this information into your FAX machine, you should complete the steps described in the software.

Kennisgeving aan gebruikers van het Canadese telefoonnetwerk

Cet appareil est conforme aux spécifications techniques des équipements terminaux d'Innovation, Science et Développement Economique Canada. Le numéro d'enregistrement atteste de la conformité de l'appareil. L'abréviation ISED qui précède le numéro d'enregistrement indique que l'enregistrement a été effectué dans le cadre d'une Déclaration de conformité stipulant que les spécifications techniques d'Innovation, Science et Développement Economique Canada ont été respectées. Néanmoins, cette abréviation ne signifie en aucun cas que l'appareil a été validé par Innovation, Science et Développement Economique Canada.

Pour leur propre sécurité, les utilisateurs doivent s'assurer que les prises électriques reliées à la terre de la source d'alimentation, des lignes téléphoniques et du circuit métallique d'alimentation en eau sont, le cas échéant, branchées les unes aux autres. Cette précaution est particulièrement importante dans les zones rurales.

 **REMARQUE:** Le numéro REN (Ringer Equivalence Number) attribué à chaque appareil terminal fournit une indication sur le nombre maximal de terminaux qui peuvent être connectés à une interface téléphonique. La terminaison d'une interface peut se composer de n'importe quelle combinaison d'appareils, à condition que le total des numéros REN ne dépasse pas 5.

Basé sur les résultats de tests FCC Partie 68, le numéro REN de ce produit est 0.1.

This equipment meets the applicable Innovation, Science and Economic Development Canada Terminal Equipment Technical Specifications. This is confirmed by the registration number. The abbreviation ISED before the registration number signifies that registration was performed based on a Declaration of Conformity indicating that Innovation, Science and Economic Development Canada technical specifications were met. It does not imply that Innovation, Science and Economic Development Canada approved the equipment.

Users should ensure for their own protection that the electrical ground connections of the power utility, telephone lines and internal metallic water pipe system, if present, are connected together. This precaution might be particularly important in rural areas.

 **NOTE:** The Ringer Equivalence Number (REN) assigned to each terminal device provides an indication of the maximum number of terminals allowed to be connected to a telephone interface. The termination on an interface might consist of any combination of devices subject only to the requirement that the sum of the Ringer Equivalence Numbers of all the devices does not exceed 5.

The REN for this product is 0.1, based on FCC Part 68 test results.

Kennisgeving aan gebruikers van het Duitse telefoonnetwerk

Hinweis für Benutzer des deutschen Telefonnetzwerks

Dieses HP-Fax ist nur für den Anschluss eines analogen Public Switched Telephone Network (PSTN) gedacht. Schließen Sie den TAE N-Telefonstecker, der im Lieferumfang des HP All-in-One enthalten ist, an die Wandsteckdose (TAE 6) Code N an. Dieses HP-Fax kann als einzelnes Gerät und/oder in Verbindung (mit seriellem Anschluss) mit anderen zugelassenen Endgeräten verwendet werden.

Verklaring vaste fax Australië

In Australia, the HP device must be connected to Telecommunication Network through a line cord which meets the requirements of the Technical Standard AS/ACIF 5008.

Overheidsinformatie voor draadloze producten

Dit deel bevat de volgende overheidsvoorschriften met betrekking tot draadloze producten.

Blootstelling aan radiofrequente straling

⚠ CAUTION: The radiated output power of this device is far below the FCC radio frequency exposure limits. Nevertheless, the device shall be used in such a manner that the potential for human contact during normal operation is minimized. This product and any attached external antenna, if supported, shall be placed in such a manner to minimize the potential for human contact during normal operation. In order to avoid the possibility of exceeding the FCC radio frequency exposure limits, human proximity to the antenna shall not be less than 20 cm (8 inches) during normal operation.

Kennisgeving voor gebruikers in Canada (5 GHz)

⚠ CAUTION: When using IEEE 802.11a wireless LAN, this product is restricted to indoor use, due to its operation in the 5.15- to 5.25-GHz frequency range. The Innovation, Science and Economic Development Canada requires this product to be used indoors for the frequency range of 5.15 GHz to 5.25 GHz to reduce the potential for harmful interference to co-channel mobile satellite systems. High-power radar is allocated as the primary user of the 5.25- to 5.35-GHz and 5.65- to 5.85-GHz bands. These radar stations can cause interference with and/or damage to this device.

⚠ ATTENTION: Lors de l'utilisation du réseau local sans fil IEEE 802.11a, ce produit se limite à une utilisation en intérieur à cause de son fonctionnement sur la plage de fréquences de 5,15 à 5,25 GHz. Innovation, Science et Développement Economique Canada stipule que ce produit doit être utilisé en intérieur dans la plage de fréquences de 5,15 à 5,25 GHz afin de réduire le risque d'interférences éventuellement dangereuses avec les systèmes mobiles par satellite via un canal adjacent. Le radar à haute puissance est alloué pour une utilisation principale dans une plage de fréquences de 5,25 à 5,35 GHz et de 5,65 à 5,85 GHz. Ces stations radar peuvent provoquer des interférences avec cet appareil et l'endommager.

Kennisgeving voor gebruikers in Taiwan (5 GHz)

應避免影響附近雷達系統之操作。

高增益指向性天線只得應用於固定式點對點系統。

Kennisgeving voor gebruikers in Servië (5 GHz)

Upotreba ovog uređaja je ograničena na zatvorene prostore u slučajevima koriscenja na frekvencijama od 5150-5350 MHz.

Kennisgeving voor gebruikers in Thailand (5 GHz)

เครื่องวิทยุคมนาคมนี้มีระดับการแผ่คลื่นแม่เหล็กไฟฟ้าสอดคล้องตามมาตรฐานความปลอดภัยต่อสุขภาพของมนุษย์จากการใช้เครื่องวิทยุคมนาคมที่คณะกรรมการกิจการโทรคมนาคมแห่งชาติประกาศกำหนด

This radio communication equipment has the electromagnetic field strength in compliance with the Safety Standard for the Use of Radio Communication Equipment on Human Health announced by the National Telecommunications Commission.

Kennisgeving voor gebruikers in Brazilië

Este equipamento opera em caráter secundário, isto é, não tem direito à proteção contra interferência prejudicial, mesmo de estações do mesmo tipo, e não pode causar interferência em sistemas operando em caráter primário. Este equipamento não tem direito à proteção contra interferência prejudicial e não pode causar interferência em sistemas devidamente autorizados.

Para obter mais informações, verifique o site da ANATEL anatel.gov.br.

Kennisgeving voor gebruikers in Canada

Under Innovation, Science and Economic Development Canada regulations, this radio transmitter may only operate using an antenna of a type and maximum (or lesser) gain approved for the transmitter by Innovation, Science and Economic Development Canada. To reduce potential radio interference to other users, the antenna type and its gain should be so chosen that the equivalent isotropically radiated power (e.i.r.p.) is not more than that necessary for successful communication.

This device complies with Innovation, Science and Economic Development Canada licence-exempt RSS standard(s). Operation is subject to the following two conditions: (1) this device may not cause interference, and (2) this device must accept any interference, including interference that may cause undesired operation of the device.

WARNING! Exposure to Radio Frequency Radiation. The radiated output power of this device is below the Innovation, Science and Economic Development Canada radio frequency exposure limits. Nevertheless, the device should be used in such a manner that the potential for human contact is minimized during normal operation.

To avoid the possibility of exceeding the Innovation, Science and Economic Development Canada radio frequency exposure limits, human proximity to the antennas should not be less than 20 cm (8 inches).

Conformément au Règlement d'Innovation, Science et Développement Economique Canada, cet émetteur radioélectrique ne peut fonctionner qu'avec une antenne d'un type et d'un gain maximum (ou moindre) approuvé par Innovation, Science et Développement Economique Canada. Afin de réduire le brouillage radioélectrique potentiel pour d'autres utilisateurs, le type d'antenne et son gain doivent être choisis de manière à ce que la puissance isotrope rayonnée équivalente (p.i.r.e.) ne dépasse pas celle nécessaire à une communication réussie.

Cet appareil est conforme aux normes RSS exemptes de licence d'Innovation, Science et Développement Economique Canada. Son fonctionnement dépend des deux conditions suivantes : (1) cet appareil ne doit pas provoquer d'interférences nuisibles et (2) doit accepter toutes les interférences reçues, y compris des interférences pouvant provoquer un fonctionnement non souhaité de l'appareil.

AVERTISSEMENT relatif à l'exposition aux radiofréquences. La puissance de rayonnement de cet appareil se trouve sous les limites d'exposition de radiofréquences d'Innovation, Science et Développement Economique Canada. Néanmoins, cet appareil doit être utilisé de telle sorte qu'il doive être mis en contact le moins possible avec le corps humain.

Afin d'éviter le dépassement éventuel des limites d'exposition aux radiofréquences d'Innovation, Science et Développement Economique Canada, il est recommandé de maintenir une distance de plus de 20 cm entre les antennes et l'utilisateur.

Kennisgeving voor gebruikers in Taiwan

取得審驗證明之低功率射頻器材，非經核准，公司、商號或使用者均不得擅自變更頻率、加大功率或變更原設計之特性及功能。低功率射頻器材之使用不得影響飛航安全及干擾合法通信；經發現有干擾現象時，應立即停用，並改善至無干擾時方得繼續使用。前述合法通信，指依電信管理法規定作業之無線電通信。低功率射頻器材須忍受合法通信或工業、科學及醫療用電波輻射性電機設備之干擾。

Kennisgeving voor gebruikers in Mexico

La operación de este equipo está sujeta a las siguientes dos condiciones: (1) es posible que este equipo o dispositivo no cause interferencia perjudicial y (2) este equipo o dispositivo debe aceptar cualquier interferencia, incluyendo la que pueda causar su operación no deseada.

Para saber el modelo de la tarjeta inalámbrica utilizada, revise la etiqueta regulatoria de la impresora.

Kennisgeving voor gebruikers in Japan

この機器は技術基準適合証明又は工事設計認証を受けた無線設備を搭載しています。

Printer met dynamische beveiliging

Deze printer is bedoeld om alleen te werken met cartridges die nieuwe of hergebruikte elektronische HP-circuits hebben. Hergebruikte elektronische HP-circuits maken het gebruik van hergebruikte, gerecyclede en opnieuw gevulde cartridges mogelijk.

De printer gebruikt dynamische beveiligingsmaatregelen om cartridges te blokkeren die aangepaste circuits hebben of circuits die niet van HP zijn. Door periodieke firmware-updates die via internet worden geleverd, wordt de effectiviteit van de dynamische beveiligingsmaatregelen behouden en blokkeren cartridges die eerder wel werkten.

Updates kunnen de functionaliteit en functies van de printer verbeteren of uitbreiden, beschermen tegen veiligheidsrisico's en andere doeleinden hebben. Deze updates kunnen ook cartridges blokkeren die aangepaste elektronische circuits hebben of circuits die niet van HP zijn, zodat ze niet in de printer werken, inclusief cartridges die momenteel wel werken. Tenzij u zich hebt aangemeld voor bepaalde HP-programma's zoals Instant Ink of andere services gebruikt waarvoor automatische online firmware-updates nodig zijn, kunnen de meeste HP printers geconfigureerd worden om updates automatisch te ontvangen, of via een melding waarbij u kunt kiezen of u de printer wilt updaten of niet. Voor meer informatie over dynamische beveiliging en het configureren van online firmware-updates gaat u naar www.hp.com/learn/ds.

Toegankelijkheid

Lees meer over onze inspanningen om toegankelijke producten te maken, uw verhaal te delen of contact te maken met de klantenondersteuning voor toegankelijkheid op hp.com/accessibility.

Ga voor meer informatie over de toegankelijkheid van uw printer naar [Toegankelijkheid voor HP inkjetprinters](#).

Programma voor milieubeheer

HP streeft ernaar om producten van hoge kwaliteit te leveren die op milieuvriendelijke wijze zijn geproduceerd. Dit product is ontworpen met het oog op recycling. Het aantal materialen is tot een minimum beperkt, zonder dat dit ten koste gaat van de functionaliteit en de betrouwbaarheid. Van elkaar verschillende materialen zijn zo ontworpen dat ze gemakkelijk van elkaar los te maken zijn. Bevestigingen en andere verbindingen zijn gemakkelijk te vinden, gemakkelijk bereikbaar en met gewone gereedschappen te verwijderen. Belangrijke onderdelen zijn goed bereikbaar gemaakt zodat ze efficiënt uit elkaar gehaald en gerepareerd kunnen worden. Raadpleeg de HP website over de betrokkenheid van HP bij het milieu op:

hp.com/sustainableimpact

Tips van HP voor het verminderen van uw impact op het milieu

- HP biedt een groot aantal verschillende papiersoorten met FSC®- of PEFC™-certificaat. Dit certificaat geeft aan dat het papierpulp afkomstig is uit een gerenommeerde en goed beheerde bron.¹
- Denk aan het milieu en gebruik gerecycled papier.
- Recycle uw originele HP cartridges. Dit is gratis en heel eenvoudig met het HP Planet Partners programma dat wereldwijd beschikbaar is in 47 landen en regio's.²
- Bespaar papier door dubbelzijdig af te drukken.

- Bespaar energie en kies ENERGY STAR®-gecertificeerde HP producten.
- Verklein uw ecologische voetafdruk. Alle printers van HP bevatten energiebeheeropties waarmee u het energiegebruik kunt beheersen.
- Ontdek hoe HP en onze klanten hun impact op het milieu verminderen op [HP EcoSolutions](#).

¹ HP papier gecertificeerd onder FSC®C017543 of PEFC™TMPEFC/29-13-198.

² De beschikbaarheid van het programma varieert. Originele HP cartridges kunnen momenteel in meer dan 50 landen en regio's in Azië, Europa, Noord- en Zuid-Amerika worden geretourneerd en gerecycled via het HP Planet Partners programma. Ga voor meer informatie naar hp.com/recycle.

Ecotips

HP is geëngageerd om klanten hun ecologische voetstap te helpen verminderen. Ga naar de HP Eco Solutions-website voor meer informatie over de milieu-initiatieven van HP.

hp.com/sustainableimpact

Papier

Dit product is geschikt voor het gebruik van kringlooppapier dat voldoet aan DIN-norm 19309 en EN 12281:2002.

Kunststoffen

Onderdelen van kunststof die zwaarder zijn dan 25 gram, zijn volgens de internationaal geldende normen gemerkt. Deze onderdelen kunnen hierdoor eenvoudig worden herkend en aan het einde van de levensduur van het product worden gerecycled.

Verordening (EU) nr. 1275/2008 van de commissie

Voor gegevens over het productvermogen, inclusief het stroomverbruik van het product in stand-bystand als alle bekabelde netwerkpoorten zijn aangesloten en alle draadloze netwerkpoorten zijn geactiveerd, gaat u naar sectie P15 'Aanvullende informatie' in de IT ECO-verklaring van het product op hp.com/hpinfo/globalcitizenship/environment/productdata/itecodesktop-pc.html.

Veiligheidsinformatiebladen

Veiligheidsinformatiebladen en informatie over productveiligheid en het milieu zijn beschikbaar op hp.com/go/ecodata of op aanvraag.

Chemische stoffen

HP vindt het belangrijk om zijn klanten te informeren over chemische stoffen in zijn producten, om te voldoen aan de wettelijke bepalingen, zoals REACH (*EG-richtlijn 1907/2006 van het Europees parlement en de Raad*). Een rapport met de chemische informatie over dit product vindt u op: hp.com/go/reach.

EPEAT

Veel HP producten zijn ontwikkeld om te voldoen aan EPEAT. EPEAT is een uitgebreide milieuwaardering die helpt om groenere elektronische apparatuur te identificeren. Ga voor meer informatie over EPEAT naar epeat.net.

[Klik hier voor informatie over EPEAT-geregistreerde producten van HP.](#)

Gebruikersinformatie SEPA Ecolabel (China)

中国环境标识认证产品用户说明

噪声大于 63.0 dB(A) 的办公设备不宜放置于办公室内, 请在独立的隔离区域使用。

如需长时间使用本产品或打印大量文件, 请确保在通风良好的房间内使用。

如您需要确认本产品处于零能耗状态, 请按下电源关闭按钮, 并将插头从电源插座断开。

您可以使用再生纸, 以减少资源耗费。

Recycleprogramma

HP biedt in veel landen en regio's een toenemend aantal productrecyclingprogramma's. Daarnaast werkt HP samen met een aantal van de grootste centra voor het recyclen van elektronische onderdelen ter wereld. HP bespaart op het verbruik van kostbare hulpbronnen door een aantal van de populairste producten opnieuw te verkopen. Meer informatie over het recyclen van HP producten kunt u vinden op: hp.com/recycle

Recycleprogramma voor printerbenodigdheden van HP

HP streeft ernaar om het milieu te beschermen. Het recyclingprogramma van HP Inkjet-benodigdheden is in veel landen/regio's beschikbaar. Het programma biedt u de mogelijkheid gebruikte printcartridges gratis te recyclen. Ga voor meer informatie naar de volgende website: hp.com/recycle

Afvoer van batterijen in Taiwan



廢電池請回收

Californische richtlijn over perchlooraathoudende producten

Perchlorate material - special handling may apply. See: dtsc.ca.gov/hazardouswaste/perchlorate

This product's real-time clock battery or coin cell battery may contain perchlorate and may require special handling when recycled or disposed of in California.

Batterijrichtlijn Europese Unie



Dit product bevat een batterij die wordt gebruikt om de gegevensintegriteit van de klok of productinstellingen te behouden en is ontworpen om even lang mee te gaan als het product. Onderhoud en vervanging van deze batterij moet worden uitgevoerd door een gekwalificeerde technicus.

Batterijmelding voor Brazilië

A bateria deste equipamento nao foi projetada para ser removida pelo cliente.

Stroomverbruik

Print- en beeldbewerkingsapparatuur van HP met het ENERGY STAR®-logo is gecertificeerd door de Environmental Protection Agency van de VS. Op beeldbewerkingsproducten met het ENERGY STAR-certificaat wordt het volgende merk weergegeven:



Meer informatie over beeldbewerkingsproducten met het ENERGY STAR-certificaat is te vinden op: hp.com/go/energystar

Energie label China voor printer, fax en kopieermachine

复印机、打印机和传真机能源效率标识实施规则

依据“复印机、打印机和传真机能源效率标识实施规则”，该打印机具有中国能效标识。标识上显示的能效等级和操作模式值根据“复印机、打印机和传真机能效限定值及能效等级”标准(“GB 21521”)来确定和计算。

1. 能效等级

产品能效等级分3级，其中1级能效最高。能效限定值根据产品类型和打印速度由标准确定。能效等级则根据基本功耗水平以及网络接口和内存等附加组件和功能的功率因子之和来计算。

2. 能效信息

喷墨打印机

- 操作模式功率

睡眠状态的能耗按照 GB 21521 的标准来衡量和计算。该数据以瓦特 (W) 表示。

- 待机功率

待机状态是产品连接到电网电源上功率最低的状态。该状态可以延续无限长时间，且使用者无法改变此状态下产品的功率。对于“成像设备”产品，“待机”状态通常相当于“关闭”状态，但也可能相当于“准备”状态或者“睡眠”状态。该数据以瓦特 (W) 表示。

- 睡眠状态预设延迟时间

出厂前由制造商设置的时间决定了该产品在完成主功能后进入低耗模式(例如睡眠、自动关机)的时间。该数据以分钟表示。

- 附加功能功率因子之和

网络接口和内存等附加功能的功率因子之和。该数据以瓦特 (W) 表示。

标识上显示的能耗数据是根据典型配置测量得出的数据，此类配置包含登记备案的打印机依据复印机、打印机和传真机能源效率标识实施规则所选的所有配置。因此，该特定产品型号的实际能耗可能与标识上显示的数据有所不同。

要了解规范的更多详情, 请参考最新版的 GB 21521 标准。

Wegwerpen van afgedankte apparatuur door gebruikers



Dit pictogram betekent dat u uw product niet mag wegwerpen bij het gewoon huishoudelijke afval. In plaats hiervan moet u de volksgezondheid en het milieu beschermen door uw afgedankte apparatuur in te leveren bij een recycling/inzamelingspunt voor afgedankte elektrische en elektronische apparatuur. Neem contact op met uw afvalverwerker voor meer informatie of ga naar hp.com/recycle.

Afvalverwerking voor Brazilië



Este produto eletrônico e seus componentes não devem ser descartados no lixo comum, pois embora estejam em conformidade com padrões mundiais de restrição a substâncias nocivas, podem conter, ainda que em quantidades mínimas, substâncias impactantes ao meio ambiente. Ao final da vida útil deste produto, o usuário deverá entregá-lo à HP. A não observância dessa orientação sujeitará o infrator às sanções previstas em lei.

Após o uso, as pilhas e/ou baterias dos produtos HP deverão ser entregues ao estabelecimento comercial ou rede de assistência técnica autorizada pela HP.

Para maiores informações, inclusive sobre os pontos de recebimento, acesse:

hp.com.br/reciclar

The Table of Hazardous Substances/Elements and their Content (China) (tabel van gevaarlijke stoffen/elementen en hun inhoud)

产品中有害物质或元素的名称及含量

根据中国《电器电子产品有害物质限制使用管理办法》



Tabel A-1 The Table of Hazardous Substances/Elements and their Content (China) (tabel van gevaarlijke stoffen/elementen en hun inhoud)

部件名称	有害物质					
	铅 (Pb)	汞 (Hg)	镉 (Cd)	六价铬 (Cr(VI))	多溴联苯 (PBB)	多溴二苯醚 (PBDE)
外壳和托盘	○	○	○	○	○	○
电线	○	○	○	○	○	○
印刷电路板	X	○	○	○	○	○
打印系统	X	○	○	○	○	○
显示器	X	○	○	○	○	○
喷墨打印机墨盒	○	○	○	○	○	○
驱动光盘	X	○	○	○	○	○
扫描仪	X	○	○	○	○	○
网络配件	X	○	○	○	○	○
电池板	X	○	○	○	○	○
自动双面打印系统	○	○	○	○	○	○
外部电源	X	○	○	○	○	○

本表格依据 SJ/T 11364 的规定编制。

○: 表示该有害物质在该部件所有均质材料中的含量均在 GB/T 26572 规定的限量要求以下。

X: 表示该有害物质至少在该部件的某一均质材料中的含量超出 GB/T 26572 规定的限量要求。

此表中所有名称中含“X”的部件均符合中国 RoHS 达标管理目录限用物质应用例外清单的豁免。

此表中所有名称中含“X”的部件均符合欧盟 RoHS 立法。

注: 环保使用期限的参考标识取决于产品正常工作的温度和湿度等条件。

Verordening inzake de bestrijding van afgedankte elektrische en elektronische apparatuur (Turkije)

Türkiye Cumhuriyeti: AEEE Yönetmeliğine uygundur

Beperking voor gevaarlijke producten (India)

This product, as well as its related consumables and spares, complies with the reduction in hazardous substances provisions of the "India E-waste (Management and Handling) Rule 2016." It does not contain lead, mercury, hexavalent chromium, polybrominated biphenyls or polybrominated diphenyl ethers in concentrations exceeding 0.1 weight % and 0.01 weight % for cadmium, except for where allowed pursuant to the exemptions set in Schedule 2 of the Rule.

Verklaring van de aanwezigheidsvoorwaarde voor de aanduiding van beperkte stoffen (Taiwan)

台灣 限用物質含有情況標示聲明書

Taiwan Declaration of the Presence Condition of the Restricted Substances Marking

單元 unit	限用物質及其化學符號 Restricted substances and chemical symbols					
	鉛 (Pb)	汞 (Hg)	鎘 (Cd)	六價鉻 (Cr ⁶⁺)	多溴聯苯 (PBB)	多溴二苯醚 (PBDE)
列印引擎 Print engine	—	○	○	○	○	○
外殼和紙匣 External Casing and Trays	○	○	○	○	○	○
電源供應器 Power Supply	—	○	○	○	○	○
電線 Cables	○	○	○	○	○	○
印刷電路板 Print printed circuit board	—	○	○	○	○	○
控制面板 Control panel	—	○	○	○	○	○
墨水匣 Cartridge	○	○	○	○	○	○
掃描器組件 Scanner assembly	—	○	○	○	○	○
備考 1. “超出 0.1wt%”及“超出 0.01wt%”係指限用物質之百分比含量超出百分比含量基準值。 Note 1: “Exceeding 0.1 wt %” and “exceeding 0.01 wt %” indicate that the percentage content of the restricted substance exceeds the reference percentage value of presence condition. 備考 2. “○”係指該項限用物質之百分比含量未超出百分比含量基準值。 Note 2: “○” indicates that the percentage content of the restricted substance does not exceed the percentage of reference value of presence. 備考 3. “—”係指該項限用物質為排除項目 Note 3: “—” indicates that the restricted substance corresponds to the exemption.						

若要存取產品的最新使用指南或手冊，請前往 hp.com/support。選取**搜尋您的產品**，然後依照 畫面上的指示繼續執行。

To access the latest user guides or manuals for your product, go to hp.com/support. Select **Find your product**, and then follow the on-screen instructions.