

FR



Nous vous remercions d'avoir acheté un appareil Haier.

Veuillez lire attentivement ces instructions avant d'utiliser l'appareil. Ces instructions sont des informations utiles vous permettant de mieux exploiter cet appareil, et vous assurer une installation, une utilisation et un entretien sécurisés et adéquats.

Veuillez conserver ce manuel dans un endroit approprié afin de toujours vous y référer pour une utilisation sûre et adéquate de l'appareil.

Si vous devez vendre, donner ou abandonner l'appareil pour cause de déménagement, assurez-vous également de laisser ce manuel afin que le prochain utilisateur puisse maîtriser l'appareil, notamment les règles de sécurité.

Légende



Attention – Consignes importantes de sécurité



Informations générales conseils



Informations sur l'environnement



Remarque : POUR LE ROYAUME-UNI SEULEMENT

A la réception de votre appareil, veuillez vérifier soigneusement qu'il n'est pas endommagé. Tout dommage constaté doit être signalé immédiatement au livreur. Dans le cas contraire, les dommages constatés doivent être signalés au détaillant dans les 2 jours suivant la réception.

Conditions environnementales

Cet appareil est marqué conformément à la directive européenne 2012/19/EU sur les déchets d'équipements électriques et électroniques (WEEE).

Les WEEE contiennent à la fois des substances polluantes (qui peuvent avoir des conséquences néfastes pour l'environnement) et les éléments de base (qui peuvent être réutilisés). Les WEEE doivent faire l'objet d'un traitement spécifique afin d'enlever et d'éliminer correctement tous les polluants, puis récupérer et recycler tous les matériaux. Les particuliers peuvent jouer un rôle important afin de garantir que les WEEE ne deviennent pas un problème environnemental. A cet effet, Il est essentiel de respecter certaines règles de base :

- Les WEEE ne doivent pas être traités comme des déchets ménagers ;
- Les WEEE doivent être remis aux points de collecte appropriés gérés par la municipalité ou par des entreprises enregistrées. Dans de nombreux pays, en ce qui concerne les grands WEEE, la collecte à domicile pourrait être une solution. Dans de nombreux pays, lorsque vous achetez un nouvel appareil, l'ancien peut être retourné au détaillant qui doit le récupérer gratuitement sur une base individuelle, à condition que l'appareil soit de type équivalent et qu'il ait les mêmes fonctions que l'appareil fourni.



AVERTISSEMENT!

Risque de blessure ou d'asphyxie !

Débranchez l'appareil de toute alimentation principale. Coupez le câble secteur et mettez-le au rebut. Enlevez le verrou de la porte pour éviter qu'un enfant ou un animal domestique ne soit coincé dans l'appareil.

1- Informations sur la sécurité	4
2- Installation	7
3- Principes pratiques.....	11
4- Description du produit	13
5- Panneau de commande.....	14
6- Programmes.....	21
7- Consommation.....	24
8- Utilisation quotidienne	25
9- Télécommande (WI-FI).....	30
10- Entretien et nettoyage.....	32
11 Dépannage	35
12- Informations techniques.....	38
13- Service clientèle.....	39



Download the
hOn App



GET IT ON
Google play

EXPLORE IT ON
AppGallery

Avant de mettre l'appareil en marche pour la première fois, veuillez lire les consignes de sécurité ci-après !:



AVERTISSEMENT!

Utilisation quotidienne

- ▶ Cet appareil est destiné à une utilisation domestique et à d'autres applications similaires, notamment : :
 - Les cuisines du personnel dans les magasins, les bureaux et autres lieux de travail.
 - Les fermes ;
 - Par les clients dans les hôtels, les motels et autres environnements de type résidentiel ;
 - les environnements de type "chambre d'hôtes".Une utilisation différente de l'environnement domestique ou des fonctions ménagères typiques, comme une utilisation commerciale par des utilisateurs experts ou formés, est exclue même dans les applications ci-dessus. Si l'appareil est utilisé d'une manière non conforme, cela peut réduire la durée de vie de l'appareil et annuler la garantie du fabricant. Tout dommage à l'appareil ou tout autre dommage ou perte résultant d'une utilisation non conforme à un usage domestique ou ménager (même s'il est situé dans un environnement domestique ou ménager) ne sera pas accepté par le fabricant dans toute la mesure permise par la loi.
- ▶ Cet appareil peut être utilisé par des enfants âgés d'au moins 8 ans, ainsi que par des personnes ayant des capacités physiques, sensorielles ou mentales réduites ou sans expérience ni connaissances, si elles sont encadrées ou formées à l'utilisation sécurisée de l'appareil et comprennent les risques y relatifs.

Les enfants ne doivent pas jouer avec l'appareil. Le nettoyage et l'entretien par l'utilisateur ne doivent pas être effectués par les enfants sans supervision.
- ▶ Surveillez toujours les enfants pour s'assurer qu'ils ne jouent pas avec l'appareil.
- ▶ Les enfants de moins de 3 ans doivent être tenus à l'écart, à moins d'être continuellement surveillés.
- ▶ Si le cordon d'alimentation est endommagé, il doit être remplacé par un cordon ou un ensemble spécial disponible auprès du fabricant ou de son agent de service.
- ▶ Pour le raccordement à l'alimentation en eau, utilisez uniquement les tuyaux fournis avec l'appareil (ne réutilisez pas les anciens tuyaux).
- ▶ La pression de l'eau doit être comprise entre 0,03 MPa et 1 MPa.

**AVERTISSEMENT!**

- ▶ Veillez à ce que les tapis ou les moquettes n'obstruent pas la base ou l'une des ouvertures de ventilation.
- ▶ Après l'installation, l'appareil doit être placé de manière à ce que la fiche soit accessible.
- ▶ La capacité maximale de chargement de linge sec dépend du modèle utilisé (voir le panneau de commande).
- ▶ Pour consulter les spécifications techniques du produit, veuillez vous reporter au site web du fabricant.

Connexions électriques et consignes de sécurité

- ▶ Les détails techniques (tension d'alimentation et puissance absorbée) sont indiqués sur la plaque signalétique du produit.
- ▶ Assurez-vous que l'installation électrique est mise à la terre, qu'elle est conforme à la législation en vigueur et que la prise (d'électricité) est compatible avec la fiche de l'appareil. Sinon, demandez l'aide d'un professionnel qualifié.
- ▶ L'utilisation de convertisseurs, de prises multiples ou de rallonges est fortement déconseillée.
- ▶ Avant de nettoyer ou d'entretenir le lave-linge, débranchez l'appareil et fermez le robinet d'eau.
- ▶ Ne tirez pas sur le cordon d'alimentation ou l'appareil pour débrancher la machine.
- ▶ Assurez-vous qu'il n'y a pas d'eau dans le tambour avant d'ouvrir la porte.

**AVERTISSEMENT!****L'eau peut atteindre des températures très élevées pendant le cycle de lavage.**

- ▶ N'exposez pas le lave-linge à la pluie, aux rayons directs du soleil ou à d'autres éléments météorologiques. Protégez-les d'une éventuelle congélation.
- ▶ Lors du déplacement, ne soulevez pas le lave-linge par les boutons ou le tiroir à détergent ; pendant le transport, ne posez jamais la porte sur le chariot. Nous recommandons que deux personnes soulèvent la machine à laver.
- ▶ En cas de panne et/ou de dysfonctionnement, éteignez le lave-linge, fermez le robinet d'eau et n'intervenez pas sur l'appareil. Contactez immédiatement le centre de service après-vente et n'utilisez uniquement des pièces de rechange d'origine. Le non-respect de ces instructions peut compromettre la sécurité de l'appareil.

Utilisation prévue

Cet appareil est conçu pour le linge lavable au lave-linge uniquement. Suivez à chaque fois les instructions fournies sur l'étiquette de chaque vêtement. Il est également conçu exclusivement pour un usage domestique à l'intérieur de la maison. Il n'est pas destiné à un usage commercial ou industriel.

Aucune modification ou altération de cet appareil n'est autorisée. L'utilisation inappropriée vous expose à des risques et à la perte de tous les droits de garantie et de responsabilité.

2.1 Préparation

- ▶ Vérifiez qu'il n'existe aucun dommage lié au transport
- ▶ Retirez tous les boulons de transport.
- ▶ Il faut toujours au moins deux personnes pour la manipulation de l'appareil, car il est lourd.
- ▶ Retirez l'appareil de l'emballage.
- ▶ Retirez tous les matériaux d'emballage, y compris le film de protection et la base en polystyrène et gardez-les hors de la portée des enfants. Lors de l'ouverture de l'emballage, vous pourriez voir des gouttes d'eau sur le sac en plastique et le hublot. Ce phénomène normal résulte des essais à l'eau effectués à l'usine.



Remarque : Mise au rebut des emballages

Tenez tous les emballages hors de portée des enfants et mettez-les au rebut dans le respect de l'environnement.

2.2 EN OPTION : Installation des pads de réduction de bruit

1. En ouvrant l'emballage thermo-rétractable, vous trouverez des tampons anti-bruit qui servent à réduire le bruit. (Fig. 2-1).
2. Inclinez la machine à laver sur le côté, hublot dirigé vers le haut et partie inférieure de la machine vers vous.
3. Sortez les coussins réducteurs de bruit et retirez le film de protection adhésif double face ; collez autour du fond ; les coussins réducteurs de bruit sous le meuble du lave-linge comme indiqué sur la figure 3. (deux patins plus longs en position 1 et 3, deux patins plus courts en position 2 et 4). Remettez la machine à l'endroit.

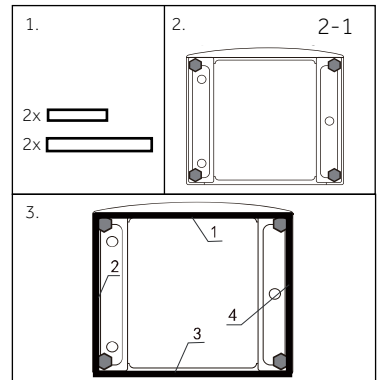

2.3 Démontez les boulons de transport

Les protections de transport sont conçus pour fixer les composants anti-vibration à l'intérieur de l'appareil durant le transport afin d'éviter des dommages internes. Retirez tous les éléments (I, R, S et T, fig. 10-2) avant l'utilisation.

1. Retirez les 4 boulons (T1-T4) (Fig. 10-3).
2. Remplissez les 5 trous avec des bouchons d'obturation.

Remarque : pour les modèles de 8 kg, veuillez remplir les 4 trous avec des bouchons d'obturation.

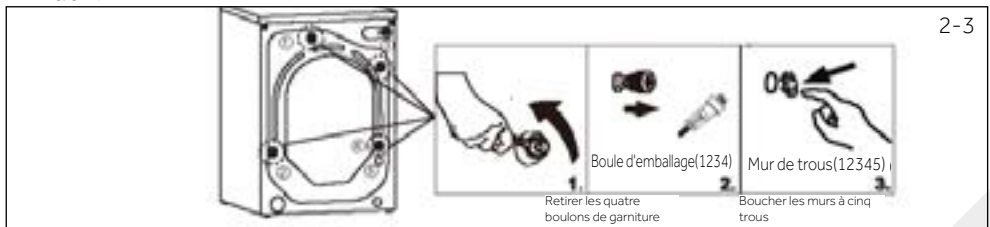
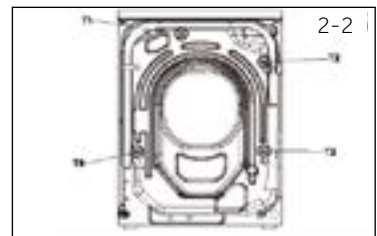



Remarque : Conservez-les en lieu sûr

Conservez les boulons de transport dans un endroit sûr pour une utilisation ultérieure. Chaque fois que vous souhaitez déplacer l'appareil, remontez d'abord les boulons.

2-4

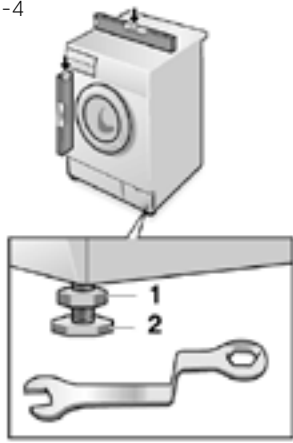

2.4 Déplacement de l'appareil

Si vous souhaitez déplacer l'appareil sur une grande distance, remettez les boulons de transport retirés avant l'installation pour éviter tout dommage :

2.5 Alignement de l'appareil

Régalez tous les pieds (Fig. 2-4) pour obtenir un nivellement complet. afin de réduire les vibrations et le bruit pendant l'utilisation, de même que l'usure. Nous recommandons d'utiliser un niveau à bulle pour le réglage. Le sol doit être aussi stable et plat que possible.

1. Desserrez le contre-écrou (1) à l'aide d'une clé.
2. Réglez la hauteur en tournant le pied (2).
3. Serrez le contre-écrou (1) contre le boîtier

2.6 Raccordement de drainage

Fixez correctement le tuyau de vidange à la tuyauterie. Le tuyau doit atteindre en un point une hauteur comprise entre 80 et 100 cm au-dessus de la ligne inférieure de l'appareil ! Laissez toujours le tuyau de vidange fixé au clip à l'arrière de l'appareil si possible.



AVERTISSEMENT!

- ▶ Utilisez uniquement l'ensemble de raccordement fourni pour le raccordement.
- ▶ Ne réutilisez jamais d'ensemble de raccordement usagé !
- ▶ Raccordez l'appareil uniquement à une alimentation d'eau froide.
- ▶ Avant le raccordement, vérifiez si l'eau est propre et claire.

Les raccordements suivants sont possibles :

2.6.1 Tuyau de vidange à l'évier

- ▶ Suspendez le tuyau de vidange au rebord d'un évier de taille adéquate, à l'aide du support en U (fig. 2.-5).
- ▶ Protégez convenablement le support en U contre tout glissement.

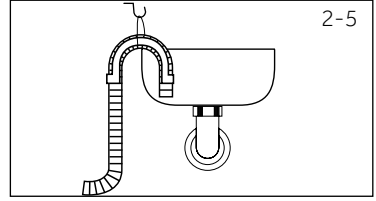

2.6.2 Tuyau de vidange au raccordement d'évacuation des eaux usées

- ▶ Le diamètre interne du regard avec évent doit être de 40 mm.
- ▶ Placez le tuyau de vidange à environ 80-100 mm des conduits d'eaux usées.
- ▶ Fixez le support en U et attachez-le solidement (fig. 2-6).

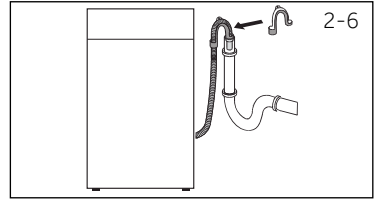

2.6.3 Raccordement du tuyau de vidange à l'évier

- ▶ Le raccordement doit se situer au-dessus du siphon.
- ▶ Un raccord à embout est habituellement fermé par un bloc (A). Vous devez le retirer pour éviter tout dysfonctionnement (fig. 2.-7).
- ▶ Fixez le tuyau de vidange à l'aide d'une pince.

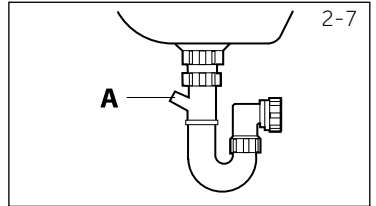

MISE EN GARDE!

- ▶ Le tuyau de vidange ne doit pas être submergé par l'eau, et doit être fixé solidement et exempt de fuite. Si le tuyau de vidange est au sol, ou si la canalisation est à une hauteur de moins de 80 cm, le lave-linge se vidangera de manière continue pendant qu'il se remplira (auto-siphonage).
- ▶ Le tuyau de vidange n'est pas allongé. Au besoin, contactez le service après-vente.

2.7 Raccordement d'eau douce

Assurez-vous que les joints sont insérés.

1. Raccordez le flexible d'arrivée d'eau à la pointe biseautée de l'appareil (Fig. 2.-8). Resserrez manuellement le joint à vis.
2. L'autre extrémité est raccordée à un robinet d'eau avec un filetage de 3/4 po (fig. 2-9).

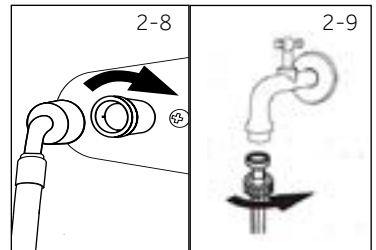

2-10

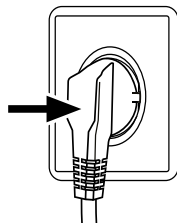

2.8 Branchement Électrique

Avant chaque branchement, vérifiez si :

- ▶ l'alimentation électrique, la prise et le fusible sont adaptés à la plaque signalétique ;
- ▶ la prise d'alimentation est mise à la terre et aucune multiprise ou rallonge n'est utilisée ;
- ▶ la fiche et la prise de courant correspondent parfaitement.
- ▶ **Uniquement au Royaume-Uni** : La prise pour le Royaume-Uni est conforme à la norme BS1363A.

Branchez la fiche à la prise (Fig. 2-10).



AVERTISSEMENT!

- ▶ Assurez-vous toujours que toutes les connexions (alimentation électrique, le tuyau d'évacuation et flexible d'arrivée d'eau potable) sont solides, sèches et ne présentent aucune fuite !
- ▶ Veillez à ce que ces pièces ne soient jamais piétinées, pliées ou tordues.
- ▶ Si le cordon d'alimentation est endommagé, faites-le remplacer par le fabricant (voir la carte de garantie) afin d'éviter tout risque. .

3.1 Conseils sur les charges

Lorsque vous triez le linge, assurez-vous :

- d'avoir éliminé les objets métalliques tels que les barrettes à cheveux, les épingles, les pièces de monnaie, de la lessive ;
- d'avoir des taies d'oreiller boutonnées, des fermetures éclair fermées, des ceintures lâches attachées et de longs rubans de robe ;
- d'avoir enlevé les rouleaux, crochets ou clips des rideaux ;
- d'avoir lu attentivement les étiquettes de lavage des vêtements ;
- d'avoir éliminé les taches persistantes à l'aide de détergents spécifiques.
- ▶ Pour le lavage de tapis, de couvertures de lit ou d'autres vêtements lourds, nous vous recommandons d'éviter le cycle d'essorage.
- ▶ Pour laver la laine, assurez-vous que l'article peut être lavé en machine. Vérifiez l'étiquette du tissu.
- ▶ Laissez la porte de l'appareil légèrement ouverte entre les lavages, pour éviter que d'éventuelles mauvaises odeurs ne se développent à l'intérieur de la machine..

3.2 Conseils utiles pour l'épargne

Des conseils pour économiser de l'argent et ne pas nuire à l'environnement lors de l'utilisation de votre appareil.

- ▶ Chargez la machine selon la capacité suggérée dans le tableau des programmes pour chaque programme - cela vous permettra d'ÉCONOMISER de l'énergie et de l'eau.
- ▶ Le bruit et l'humidité résiduelle du linge sont affectés par la vitesse d'essorage : un essorage plus rapide est associé à un bruit plus important et à une humidité résiduelle plus faible dans le linge.
- ▶ Les programmes les plus efficaces en termes d'utilisation combinée de l'eau et de l'énergie sont généralement ceux qui durent plus longtemps et dont la température est plus basse.
- ▶ Scanner le code QR sur l'étiquette de l'énergie pour obtenir des informations sur la consommation d'énergie. La consommation d'énergie réelle peut différer de celle déclarée selon les conditions locales.

Maximisez la taille de la charge

- ▶ Optimisez l'utilisation de l'énergie, de l'eau, du détergent et du temps en utilisant la taille de charge maximale recommandée. Économisez jusqu'à 50 % d'énergie en lavant une charge complète au lieu de deux demi-charges.

Faut-il faire un prélavage ?

- ▶ Pour le linge très sale uniquement !
ÉCONOMISEZ du détergent, du temps, de l'eau et de l'énergie en NE sélectionnant PAS le prélavage pour le linge peu ou normalement sale.

Un lavage à chaud est-il nécessaire ?

- ▶ Prétraitez les taches avec un détachant ou faites tremper les taches séchées dans l'eau avant de les laver afin de réduire la nécessité d'un programme de lavage à chaud. Économiser de l'énergie en utilisant un programme de lavage à basse température..

3.3 Dosage du détergent

Vous trouverez ci-dessous un petit guide contenant des astuces et des conseils sur l'utilisation des détergents.

- ▶ Utilisez uniquement des détergents adaptés à la machine à laver.
- ▶ Choisissez votre détergent en fonction du type de tissu (coton, délicat, synthétique, laine, soie, etc.), la couleur, le type et le degré de salissure et la température de lavage programmée.
- ▶ Pour utiliser la bonne quantité de détergent, d'adoucissant ou de tout autre additif, suivez attentivement les instructions du fabricant à chaque fois. utiliser correctement l'appareil avec la bonne dose correcte vous permet d'éviter le gaspillage et de réduire l'impact environnemental.



Remarque : Détergent

Pour le lavage du linge blanc très sale, nous recommandons d'utiliser des programmes de 60°C ou plus et une lessive normale (heavy duty) qui contient des agents de blanchiment qui, à des températures moyennes/hautes, donnent d'excellents résultats.

Pour les lavages entre 40°C et 60°C, le type de détergent utilisé doit être adapté au type de tissu et au degré de salissure. Les poudres normales conviennent aux tissus "blancs" ou aux tissus à couleur fixe très sales, tandis que les détergents liquides ou les poudres "protectrices de couleurs" conviennent aux tissus colorés légèrement sales.

Pour le lavage à des températures inférieures à 40°C, nous recommandons l'utilisation de détergents liquides ou de détergents spécifiquement étiquetés comme adaptés au lavage à basse température.

Pour le lavage de la laine ou de la soie, utilisez uniquement des détergents spécifiquement formulés pour ces tissus.

- Un excès de détergent entraîne une mousse excessive, ce qui empêche le cycle de se dérouler correctement. Cela pourrait également affecter la qualité du lavage et du rinçage.

L'utilisation de détergents écologiques sans phosphates peut provoquer les effets suivants :

- **eau de rinçage plus trouble** : Cet effet est lié aux zéolithes en suspension qui n'ont pas d'effets négatifs sur l'efficacité du rinçage.
- **de la poudre blanche (zéolithes) sur le linge à la fin du lavage** : c'est normal, la poudre n'est pas absorbée par le tissu et ne change pas sa couleur.
Pour éliminer les zéolithes, sélectionnez un programme de rinçage. A l'avenir, pensez à utiliser un peu moins de détergent.
- **mousse dans l'eau au dernier rinçage** :: cela n'indique pas nécessairement un mauvais rinçage.
Envisagez d'utiliser moins de détergent lors des prochains lavages.
- **une mousse abondante** : Cela est souvent dû aux tensioactifs anioniques présents dans les détergents qui sont difficiles à éliminer du linge.
Dans ce cas, ne rincez pas à nouveau pour éliminer ces effets : cela ne servira à rien. Nous suggérons d'effectuer un lavage d'entretien en utilisant un nettoyant exclusif. Si le problème persiste ou si vous suspectez un dysfonctionnement, contactez immédiatement un centre de service après-vente agréé.

i Remarque : Dérogations

En raison des modifications techniques et des divers modèles, les illustrations des chapitres suivants peuvent être différentes de votre modèle.

4.1 Description de l'appareil

Partie avant (Fig. 4-1) :

Côté arrière (Fig. 4-2) :

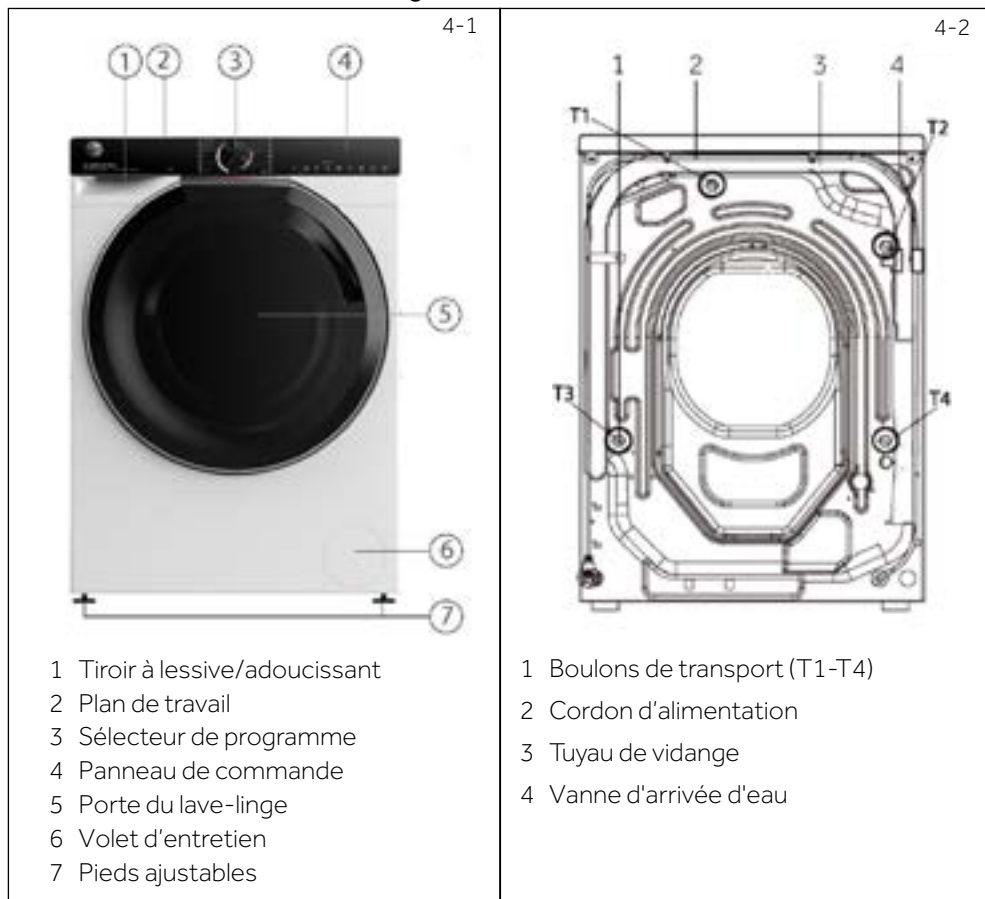

4.2 Accessoires

Vérifiez les accessoires et la documentation suivant cette liste (Fig. 4-3)

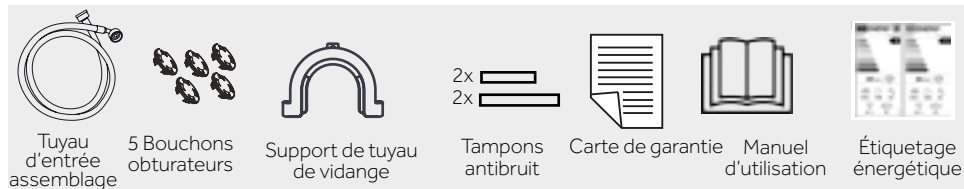

5-1



- 1 Sélecteur de programme 3 Tiroir à lessive/adoucissant 4 Boutons de fonctions
 2 Écran 5 Bouton » Démarrage/Pause »

i Remarque : Signal sonore

Vous pouvez sélectionner le signal sonore en cas de besoin : voir la section UTILISATION QUOTIDIENNE (P29, 8.13)

5-2



5.1 ARRET

Tournez le bouton sur n'importe quelle position (en dehors de la position OFF) afin de démarrer la machine. Tournez le bouton sur la position OFF pour éteindre la machine (Fig. -5-2).

5-3

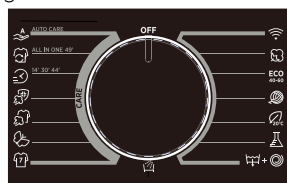

5.2 Sélecteur de programme

En tournant le bouton (Fig.5-3), vous pouvez sélectionner l'un des 15 programmes, dont les paramètres par défaut s'affichent.

5-4



5.3 Écran

L'écran (Fig. 5-4) affiche les informations suivantes :

- ▶ Nom du programme
- ▶ Temps restant
- ▶ Temps restant de la réservation
- ▶ Informations sur les alarmes et les messages d'alerte
- ▶ Information sur la fin de la pause
- ▶ Délai d'attente

1)1600 tr/min:H7W 610/H7W 69;
 1400 tr/min:H7W 412/H7W 449/H7W 448.

5.4 Tiroir à lessive

Ouvrez le tiroir. Il contient les compartiments suivants (Fig. 5-5) :

- 1: Compartiment à détergent en poudre ou en liquide
- 2 : Volet de sélection du détergent, le soulever pour le détergent en poudre gardez-le baissé pour le détergent liquide.
- 3: Mettez une petite quantité de poudre à laver.
- 4: Compartiment pour adoucisseur.
- 5: Verrouillez la languette, appuyez dessus pour extraire le tiroir du distributeur

La recommandation sur le type de détergents est adaptée aux différentes températures de lavage.

Veuillez vous référer au manuel du détergent (voir P27)..

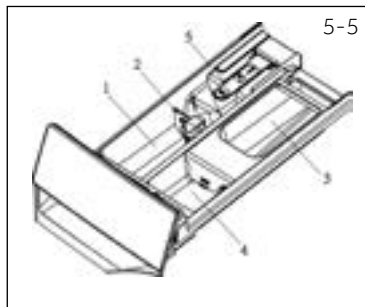

5.5 Boutons de fonctions

Les boutons de fonction (Fig. 5-6) activent des options supplémentaires du programme sélectionné avant son démarrage.

Les indicateurs correspondants s'affichent à l'écran.

Toutes les fonctions se désactivent lorsque vous éteignez l'appareil ou lorsque vous configurez un nouveau programme.

Si un bouton dispose de plusieurs options, vous pouvez sélectionner l'option souhaitée en appuyant de manière séquentielle sur le bouton.

En appuyant sur les boutons, lorsqu'il est en lumière terne, la fonction est désélectionnée ; lorsqu'il est en lumière vive, la fonction est sélectionnée.

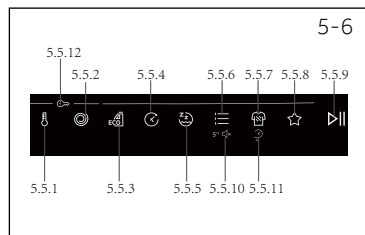

Remarque : Paramètres d'usine

Pour garantir des résultats optimaux dans chaque programme, Hoover a défini avec précision les paramètres par défaut. En l'absence d'indications particulières, nous vous recommandons d'utiliser les paramètres par défaut.

5.5.1- Bouton de fonction « »

Touchez ce bouton (Fig. 5-7) pour changer la température de lavage du programme. Si aucun voyant n'est allumé et que l'écran affiche "FROID", l'eau ne sera pas chauffée.

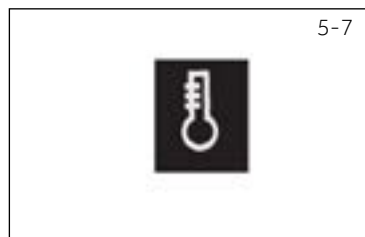

5.5.2- Bouton de fonction « »

Appuyez sur ce bouton (Fig. 5-8) pour changer ou désélectionner la fonction d'essorage. Si aucun voyant n'est allumé et l'affichage "PAS D'ESSORAGE", le linge ne sera pas essoré.

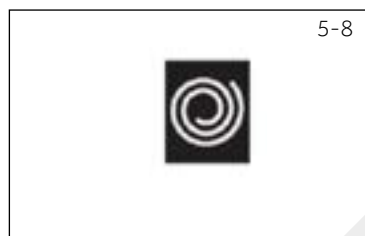

5-9



5.5.3- Bouton de fonction « »

- Grâce à l'Eco Doser (Fig.5-9), l'appareil est capable de suggérer la quantité optimale de lessive à verser dans le tiroir en fonction de la charge réelle.
- Cette suggestion intelligente ne peut être activée que dans certains programmes de la manière suivante :
 - Placez le linge dans le tambour et fermez la porte.
 - Appuyez sur le bouton ECO DOSER de l'affichage.
 - Appuyez sur MARCHE/ARRÊT. Après un certain temps, l'écran indiquera la quantité recommandée de détergent à utiliser.
 - Versez le détergent dans le tiroir et appuyez sur la touche MARCHE/ARRÊT pour lancer le cycle.

5-10



5.5.4- Bouton de fonction « »

- Ce bouton (Fig.5-10) vous permet de préprogrammer le cycle de lavage pour retarder le démarrage du cycle jusqu'à 24 heures.
- Pour retarder le démarrage, utilisez la procédure suivante :
 - Sélectionnez le programme souhaité.
 - Appuyez une fois sur le bouton pour activer le départ différé puis appuyez à nouveau pour régler le délai souhaité.

Le délai augmente par paliers de 30 minutes, le bouton est enfoncé jusqu'à 24 heures, auquel point appuyer à nouveau sur le bouton remet le délai départ à zéro.

 - Confirmez en appuyant sur la touche MARCHE/ARRÊT.

Le compte à rebours commence et lorsqu'il est terminé, le programme démarre automatiquement.
- Il est possible d'annuler le départ différé en tournant le sélecteur de programmes d'autres programmes.

5-11



5.5.5- Bouton de fonction « »

- Sélectionnez le programme qui veut sélectionner cette fonction. Et l'icône correspondante s'allumera après la sélection.
- Après avoir sélectionné ce programme, le bruit de l'essorage sera réduit et tous les bips, sauf l'alarme, seront annulés.
- Appuyez à nouveau sur cette touche pour annuler cette fonction.

Remarque : Vitesse

Après avoir sélectionné cette fonction, l'utilisateur ne peut pas sélectionner la vitesse, mais la machine termine le processus d'essorage.

5.5.6- Bouton de fonction « »

- Ce bouton (Fig.5-12) vous permet de choisir entre trois options différentes :

- PRÉLAVAGE

- Cette option vous permet d'effectuer un pré-lavage et elle est particulièrement utile pour les charges très sales (utilisable uniquement sur certains programmes comme indiqué dans le tableau des programmes).
- Nous vous recommandons de ne pas utiliser de détergent ou de n'en utiliser qu'une petite quantité, comme indiqué sur l'emballage du détergent.

- RINCAGE EXTRA

- Cette option permet d'ajouter un rinçage à la fin du cycle de lavage et est utile pour les personnes ayant une peau délicate et sensible, pour lesquelles une petite quantité de résidus de détergent peut provoquer des irritations ou des allergies.
- Il est conseillé d'utiliser également cette fonction pour les vêtements des enfants et pour le lavage des articles très sales, qui nécessitent l'utilisation de beaucoup de détergent, ou pour le lavage des articles en tissu éponge dont les fibres ont surtout tendance à retenir le détergent.

- ANTICRÉASE

- Cette option permet au lave-linge de garder un fonctionnement intermittent après l'essorage final pour secouer les vêtements afin d'éviter les moisissures et les odeurs, de réduire les plis et de les rendre plus lisses après l'étendage.
- Avec la fonction "ANTICREASE", la vitesse d'essorage maximale diminue. Après avoir sélectionné cette fonction, l'utilisateur ne peut plus sélectionner la vitesse. Pendant l'opération, l'écran LED affiche "-" "-" "-" "-" "-" "-" "-" "-" et cette phase dure au maximum 12 heures, les utilisateurs peuvent toucher "Start / Pause" pour terminer le programme à tout moment.



5-12

Remarque : Options

Ces options doivent être sélectionnées avant d'appuyer sur la touche MARCHE/ARRÊT.

5.5.7- Bouton de fonction « »

- Ce bouton (Fig.5-13) vous permet de choisir entre trois options différentes, en fonction du programme sélectionné :

- NIVEAU DE LA TACHE

- Une fois le programme sélectionné, la durée de lavage définie pour ce programme s'affiche automatiquement.
- Cette option vous permet de choisir entre 3 niveaux d'intensité de lavage en modifiant la durée du programme, en fonction du degré de salissure des tissus (utilisable uniquement sur certains programmes comme indiqué dans le tableau des programmes).

- SOINS RAPIDES

- Le bouton devient actif lorsque vous sélectionnez le programme SOINS RAPIDES (14'/30'/44') sur le bouton et vous permet de sélectionner l'une des trois durées indiquées.



5-13

5-14



- NIVEAU DE VAPEUR

- Après avoir sélectionné le programme STEAM CARE PRO, vous pouvez utiliser cette touche pour choisir entre trois traitements à la vapeur d'intensité différente, conçus uniquement pour les vêtements secs et en fonction du type de tissu :

- **COTON** (sélection par défaut)

Ce programme est utilisé pour les vêtements en coton. Le cycle rafraîchit et détend les plis des tissus adaptés aux tissus secs.

- **SYNTHÉTIQUE** (appuyez une fois sur la touche)

Ce programme est utilisé pour les vêtements synthétiques. Le cycle rafraîchit et détend les plis des vêtements après utilisation.

Ce cycle est adapté aux tissus secs.

- **DELICATES** (appuyez deux fois sur le bouton)

Ce cycle convient aux tissus souples. Il rafraîchit et détend les plis des vêtements après utilisation.

Ce cycle est adapté aux tissus secs.

5.5.8 Bouton de fonction "★" PROGRAMMES SPÉCIAUX..

Programmes spécial	max. kg				TEMP STD	TEMP MAX	ESSORAGE PRÉ-DÉFINI	ESSORAGE MAX				Intensité du lavage	Doseur d'ecco	Mode silencieux	Prélavage	Rinçage supplémentaire	Anti-froissage	Fin différée
	8 kg	9 kg	10 kg	12 kg					1	2	3							
Lavage actif	1	1	2	2	30	30	1000	1000	•	○	/	/	/	/	/	/	/	•
Jour et nuit	4	4	5	6	40	60	800	1000	•	○	/	•	•	/	/	•	/	/
Nettoyage du tambour	-	-	-	-	90	90	400	400	/	/	/	/	/	/	/	/	/	/

5-15



- Ce bouton (Fig.5-15) vous permet de choisir entre trois options différentes (disponibles pour certains programmes seulement):

- **LAVAGE ACTIF**

- LAVAGE ACTIF est conçu pour les charges réduites et les vêtements peu sales, afin de limiter les déchets inutiles.

- **NUIT & JOUR**

- En sélectionnant ce programme, les signaux sonores sont désactivés, sauf pour l'alarme, la réduction et la vitesse d'essorage intermédiaire.
- Le linge reste immergé dans l'eau après le dernier rinçage, afin d'étaler parfaitement la fibre. Pendant la phase de rétention d'eau du tambour, la machine met en pause le chronométrage. Appuyez sur START pour terminer le cycle avec la phase d'essorage et de vidange.

- **NETTOYAGE DU TAMBOUR**

- Ce programme permet d'effectuer l'auto-nettoyage du lave-linge.

- Nous recommandons un autonettoyage du seau après 50 utilisations du lave-linge.
- Lorsque vous utilisez ce programme, veuillez ne pas mettre de détergent ou de nettoyeur pour machine à laver.

Remarque : Options

Ces options doivent être sélectionnées avant d'appuyer sur la touche MARCHE/ARRÊT. Si vous sélectionnez une option qui n'est pas compatible avec le programme sélectionné, le témoin lumineux de l'option s'éteint.

5.5.9- Bouton de fonction « »

- Touchez légèrement ce bouton (Fig. 5-16) pour démarrer ou arrêter le programme actuellement affiché.

5.5.10 Bouton de fonction « 5" »

- En mode veille après la mise sous tension, appuyez longuement sur la touche (Fig.5-17) pendant plus de 5 secondes pour activer ou désactiver le son. L'interface affichera "SOUND OFF". Appuyez et maintenez cette touche à nouveau pendant plus de 5 secondes, et l'interface affichera "SOUND ON".

5.5.11 Bouton de fonction « »

- Le bouton devient actif lorsque vous sélectionnez le programme SOINS RAPIDES (14'/30'/44') sur le bouton et vous permet de sélectionner l'une des trois durées indiquées.

5.5.12 Bouton de fonction « »

- Après avoir sélectionné un programme à lancer, appuyez longuement sur le bouton « température » et le bouton « vitesse » pendant 3 secondes pour ouvrir la sécurité enfant (Fig.5-19). « CHILD LOCK ON » s'affiche sur l'interface. Appuyez sur le bouton "température" et le bouton "vitesse" pendant environ 3 secondes pour déverrouiller la sécurité enfant, et "CHILD LOCK OFF" s'affiche sur l'interface.
- La sécurité enfant ne peut pas être configurée ou annulée par hOn APP.

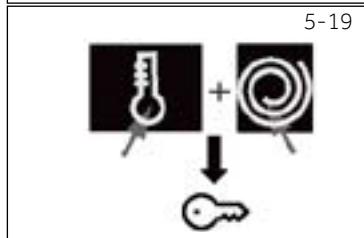

Remarque : Sécurité enfant

Le verrouillage enfant qui est configuré manuellement doit être annulé manuellement ou sera annulé automatiquement à la fin du programme. Les informations de mise hors tension et d'erreur ne suppriment pas le verrouillage enfant. Celui-ci fonctionne toujours lors de la prochaine mise sous tension de l'appareil.

5.6 Premier démarrage

5.6.1 Réglage de la langue

- Après avoir branché la machine sur le secteur et l'avoir mise en marche, appuyez sur le bouton « vitesse » ou « température » pour afficher les langues disponibles.
- Sélectionnez la langue souhaitée en appuyant sur la touche MARCHE/ARRÊT.

5.6.2 Modifier la langue

- Si vous voulez changer la langue de réglage, vous devrez appuyer simultanément sur les boutons "Delay" et "Option" pendant environ 5 secondes, la langue choisie la dernière fois apparaîtra sur l'écran, et vous pourrez choisir une nouvelle langue (en appuyant sur le bouton "vitesse" ou "température").
- Confirmez en appuyant sur la touche MARCHE/ARRÊT.

5.6.3 Choix du type de détergent utilisé

- Grâce à l'Eco Doser, l'appareil est capable de suggérer la quantité optimale de lessive à verser dans le tiroir en fonction de la charge réelle.
- Pour que l'Eco Doser fonctionne correctement, il est nécessaire de sélectionner le type de détergent utilisé, en choisissant entre détergent liquide normal ou concentré et détergent en poudre.
- Appuyez sur la touche « vitesse » ou « température » pour afficher les options disponibles et appuyez sur MARCHE/ARRÊT pour confirmer votre choix.

5.6.4 Changement du type de détergent utilisé

- Si vous souhaitez changer le type de détergent utilisé, vous devez appuyer simultanément sur les boutons "Delay" et "Option" pendant environ 5 secondes. L'écran affiche à nouveau l'option de sélection du détergent.
- Appuyez sur la touche « vitesse » ou « température » pour afficher les options disponibles et appuyez sur MARCHE/ARRÊT pour confirmer votre choix.

5.6.5 Réglage du niveau de dureté de l'eau

- Pour que certains automatismes de l'appareil fonctionnent correctement, il est nécessaire de régler le niveau de dureté de l'eau.



Remarque : Table de dureté de l'eau

Le réglage par défaut de la dureté de l'eau est fixé en usine au niveau 2 (L2), car il répond aux exigences de la majorité des utilisateurs.

Niveau de dureté de l'eau :

L1 = FAIBLE (0-12 °fH ◊ 0-7 °dH)

L2 = MOYEN (13-30 °fH ◊ 8-17 °dH)

L3 = ÉLEVÉ (≥ 30 °fH ◊ ≥ 17 °dH)

- Pour confirmer le niveau de dureté de l'eau standard défini par l'usine, appuyez sur la touche START/PAUSE.
- Si vous voulez modifier le réglage standard de la dureté de l'eau, appuyez sur le bouton « vitesse » ou « température ».
- Une fois le niveau de dureté de l'eau choisi, confirmez en appuyant sur la touche MARCHE/ARRÊT.

5.6.6 Modification du réglage du niveau de dureté de l'eau

- Si vous souhaitez changer le type de détergent utilisé, il est nécessaire de passer en premier par le menu de changement de langue et de type de détergent (et de changer la langue et le type de détergent utilisé) en maintenant simultanément les boutons "delay" et "option" pendant environ 5 secondes.
- Une fois que vous avez configuré la langue (et le type de détergent utilisé) comme expliqué dans les paragraphes dédiés, vous pouvez sélectionner le niveau de dureté de l'eau souhaité en utilisant le bouton "vitesse" ou "température".
- Confirmez en appuyant sur la touche MARCHE/ARRÊT.

• Oui, ◦ En option, / Non

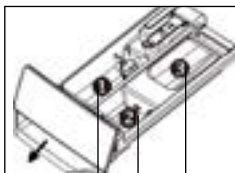

Compartiment à détergent pour :

- ① Détergent
- ② Adoucisseur ou produit d'entretien
- ③ Prélavage¹⁾

	max. kg				TEMP STD	TEMP MAX	ESSORAGE PRÉDÉFINI	ESSORAGE MAX	1	2	3	Intensité du lavage ²⁾	Doseur d'eco	Mode silencieux	Prélavage	Rinçage supplémentaire	Anti-froissage	Fin différée
	8 kg	9 kg	10 kg	12 kg														
Entretien automatique	5	6	7	8	30	30	1000	1000	•	◦	/	•	•	/	/	•	/	•
Tout en un 49°	8	9	10	12	40	40	800	MAX	•	◦	/	/	•	•	/	•	•	•
Soins rapides 14 pieds Soins rapides 30 Soins rapides 44	1	1	2	2	30	30	800	MAX	•	◦	/	•	/	/	/	•	/	•
	2	2	2	3	30	30	800	MAX	•	◦	/	•	/	/	/	•	/	•
	2	2	3	3	40	40	800	MAX	•	◦	/	•	/	/	/	•	/	•
Soins allergique	4	4	5	6	60	60	MAX	MAX	•	◦	/	/	/	•	/	/	/	•
Entretien vapeur Pro	1	1	2	2	-	-	-	-	/	/	/	•	/	/	/	/	/	/
Entretien doux	2	2	2	3	30	40	400	400	•	◦	/	/	/	/	/	/	/	•
Soins de remise en forme	2	2	2	3	40	40	800	MAX	•	◦	/	/	•	/	/	•	/	•
Rinçage	8	9	10	12	-	-	1000	1000	/	◦	/	/	/	/	/	/	/	/
Télécommande Control (Wi-Fi)	-	-	-	-	-	-	-	-	/	/	/	/	/	/	/	/	/	/
Coton	8	9	10	12	40	90	MAX	MAX	•	◦	◦	•	•	•	•	•	•	•
ECO 40-60	8	9	10	12	-	-	MAX	MAX	•	◦	/	/	/	/	/	/	/	•
Laine et main Lavage à la main	2	2	2	3	30	30	800	800	•	◦	/	/	/	/	/	/	/	•
20°C	8	9	10	12	20	20	1000	1000	•	◦	/	•	•	•	/	•	/	•
Synthétique Coloré Vidange & Essorage	5	6	7	8	40	60	1200	1200	•	◦	◦	•	•	•	•	•	•	•
	8	9	10	12	-	-	1000	MAX	/	/	/	/	/	•	/	/	/	/

INFORMATIONS POUR LE PROGRAMME STANDARD DES LABORATOIRES D'ESSAI, CONFORMÉMENT AU RÈGLEMENT (UE) No 2019/2023 ; PROGRAMME ECO 40-60
¹⁾ Un peu de détergent peut être ajouté uniquement avec la fonction de prélavage.

²⁾ Ce bouton permet également de sélectionner la durée du soin rapide et les différentes intensités de vapeur comme expliqué dans les paragraphes dédiés, mais le voyant n'est pas allumé.

Description des programmes

Pour nettoyer différents types de tissus et différents niveaux de saleté, le lave-linge dispose de programmes spécifiques pour répondre à chaque besoin de lavage (voir tableau des programmes).

Remarque : Choix du programme

Choisissez le programme en fonction des instructions de lavage figurant sur les étiquettes, notamment la température maximale recommandée étiquettes, notamment la température maximale recommandée.

AVERTISSEMENT! CONSEILS IMPORTANTS SUR LES PERFORMANCES DE LAVAGE.

- ▶ Les vêtements neufs et colorés doivent être lavés séparément pendant au moins 5 ou 6 lavages.
- ▶ Certains grands articles sombres, comme les jeans et les serviettes, doivent toujours être lavés séparément.
- ▶ Ne mélangez jamais les tissus NON COULEUR.

ENTRETIEN AUTOMATIQUE

La nouvelle technologie POWER CARE grâce à un mélange parfait d'eau et de détergent, garantit le soin maximal de vos vêtements, à une température de 30°C avec une performance de lavage parfaite.

Ce programme innovant est capable d'adapter automatiquement l'action de nettoyage à la capacité et à la typologie de la charge, pour des résultats optimaux et sans souci.

Ce programme permet de laver du linge mixte légèrement sale, en coton et en synthétique.

TOUT EN UN 49'

Ce programme vous permet de laver ensemble différents tissus, tels que les cotons, synthétiques et les tissus mélangés en seulement 49 minutes à 40°C (ou moins). Ce programme est particulièrement adapté aux tissus légèrement sales.

ENTRETIEN RAPIDE (14'/30'/44')

Économiser sans faire de compromis ! Ce nouveau programme permet d'obtenir d'excellents résultats tout en économisant de l'eau, de l'énergie, du détergent et du temps. Cette option lave à une température moyenne adaptée au linge mixte peu sale en coton et en synthétique. Recommandé pour les petites charges et les articles peu sales.

SOIN ALLERGIQUE

Ce programme de lavage est capable d'atteindre une température de 60°C pendant une période prolongée, combinant l'action de la vapeur avec une action de rinçage puissante pour des vêtements parfaitement propres et hygiéniques. Recommandé pour les tissus en coton.

ENTRETIEN VAPEUR PRO

Ce programme utilise un traitement à la vapeur pour détendre les plis. Trois niveaux d'intensité différents peuvent être sélectionnés à l'aide du bouton, conçus uniquement pour les vêtements secs et en fonction du type de tissu.

ENTRETIEN DOUX

Développé pour prendre soin des articles délicats, ce programme lave à basse température en peu de temps. Un rinçage prolongé et en profondeur nourrit les fibres du tissu.

ENTRETIEN ARTICLES DE SPORT

La combinaison parfaite du temps et de la performance. Créé pour éliminer la saleté des vêtements de sport et des articles de sport. Un lavage à basse température est recommandé pour les petites charges d'articles synthétiques.

RINÇAGE

Ce programme effectue 2 rinçages avec un essorage intermédiaire (que l'on peut réduire ou exclu en utilisant le bouton approprié). Il est utilisé pour le rinçage de tout type de tissu, par exemple après un lavage effectué à la main.

TÉLÉCOMMANDE (Wi-Fi)

Position que vous devez sélectionner lorsque vous souhaitez activer/désactiver télécommande via l'application, via le Wi-Fi. Dans ce cas, le début du cycle se fera par l'intermédiaire des commandes de l'application. Plus de détails dans la section TÉLÉCOMMANDE (Wi-Fi).

COTONS

Ce programme convient pour le lavage de vêtements en coton de couleur à 40°C ou pour assurer le plus haut degré de propreté pour le lavage de linge résistant au coton à 60°C ou 90°C. L'essorage final se fait à la vitesse maximale qui assure une excellente évacuation de l'eau.

ECO 40-60

Le programme ECO 40-60 est capable de nettoyer dans le même cycle du linge en coton normalement sale et déclarable à 40°C ou 60°C. Ce programme est utilisé pour évaluer la conformité avec la législation européenne sur l'écoconception (conception de produits respectueux de l'environnement).

LAINE & LAVAGE À LA MAIN

Ce programme effectue un cycle de lavage dédié aux tissus en laine qui peuvent être lavés en machine, les articles à laver à la main.

20°C

Ce programme innovant vous permet de laver ensemble différents tissus et couleurs, tels que les cotons, les synthétiques et les tissus mélangés, à seulement 20°C apportent une excellente performance de nettoyage.

SYNTHÉTIQUES ET COLORÉS

Ce programme vous permet de laver ensemble différents tissus et différentes couleurs ensemble. Le mouvement de rotation du tambour et les niveaux d'eau sont optimisés, tant pendant la phase de lavage que de rinçage. La précision de l'essorage permet de réduire la formation de plis sur les tissus.

VIDANGE & ESSORAGE

Le programme complète la vidange et une rotation maximale. Il est possible de supprimer ou de réduire l'essorage à l'aide de la touche SPIN SELECTION.



Remarque : Procédure de vérification du nombre de cycles effectués par la machine.





Procédure : en mode veille, sélectionnez premièrement le programme « VIDANGE & ESSORAGE », puis appuyez simultanément sur les touches « vitesse » et « délai », le nombre de cycles de fonctionnement s'affichera pendant 2 secondes, avant de revenir à l'interface de veille. Les cycles de fonctionnement cumulés s'additionneront après la fin du programme. Les cycles de fonctionnement seront affichés en hexadécimal s'ils sont supérieurs à 9999.

Scanner le code QR sur l'étiquette de l'énergie pour obtenir des informations sur la consommation d'énergie. La consommation d'énergie réelle peut différer de celle déclarée selon les conditions locales.

Remarque : Pesée automatique

L'appareil est équipé d'une option de détection de la charge. Lorsque la charge est faible, l'énergie, l'eau et le temps de lavage sont réduits de manière automatique dans certains programmes. Le temps par défaut affiché peut varier en fonction du poids de la charge, impliquant le programme « Intelligent, Mixte, Synthétique, Coton, Coton 20°C, Eco 40-60' Programme

Informations indicatives (selon le règlement de la Commission (UE) 2019/2023) :

Capacité nominale	Programme	 (kg)	 (HH:MM)	ENERG ⁺ (kWh/cycle)	 (L/cycle)	Temp. max(°C)	Vitesse effective (tr/min)	 Humidité résiduelle (%)
8 kg 1400 r	Eco 40-60	8,0	3:38	0,690	60,0	32	1330	53,0
	Eco 40-60	4,0	02:48	0,500	41,0	30	1330	52,0
	Eco 40-60	2,0	02:48	0,210	30,0	25	1330	55,6
	Coton 20°C	8,0	01:58	0,220	75,0	20	1000	65,0
	Coton 60°C	8,0	03:03	2,100	75,0	57	1400	53,0
	Laine 30°C	2,0	00:50	0,250	38,0	30	800	37,0
	Soins rapides14'30°C	1,0	00:14	0,250	38,0	30	1000	65,0
9 kg 1400 r	Eco 40-60	9,0	03:48	0,760	68,0	35	1330	52,0
	Eco 40-60	4,5	02:52	0,550	43,0	33	1330	52,0
	Eco 40-60	2,5	02:52	0,230	35,0	25	1330	56,0
	Coton 20°C	9,0	01:58	0,220	80,0	20	1000	65,0
	Coton 60°C	9,0	03:03	2,300	80,0	57	1400	53,0
	Laine 30°C	2,0	00:50	0,250	40,0	30	800	37,0
	Soins rapides14'30°C	1,0	00:14	0,250	40,0	30	1000	65,0
9 kg 1600 r	Eco 40-60	9,0	03:48	0,750	68,0	35	1550	52,0
	Eco 40-60	4,5	02:52	0,550	43,0	33	1550	52,0
	Eco 40-60	2,5	02:45	0,240	35,0	25	1550	56,0
	Coton 20°C	9,0	01:58	0,220	80,0	20	1000	65,0
	Coton 60°C	9,0	03:03	2,300	80,0	57	1600	53,0
	Laine 30°C	2,0	00:50	0,250	40,0	30	800	37,0
	Soins rapides14'30°C	1,0	00:14	0,250	40,0	30	1000	65,0
10 kg 1600 r	Eco 40-60	10,0	03:58	0,865	78,0	35	1550	52,0
	Eco 40-60	5,0	02:58	0,560	47,0	33	1550	52,0
	Eco 40-60	2,5	02:58	0,250	35,0	25	1550	56,0
	Coton 20°C	10,0	01:58	0,220	85,0	20	1000	65,0
	Coton 60°C	10,0	03:03	2,500	85,0	57	1600	53,0
	Laine 30°C	2,5	00:50	0,300	45,0	30	800	37,0
	Soins rapides14'30°C	1,0	00:14	0,250	40,0	30	1000	65,0
12 kg 1400 r	Eco 40-60	12,0	03:58	1,035	98,0	35	1330	53,0
	Eco 40-60	6,0	02:58	0,700	55,0	33	1330	52,0
	Eco 40-60	3,0	02:58	0,270	40,0	25	1330	54,0
	Coton 20°C	12,0	01:58	0,250	100,0	20	1000	65,0
	Coton 60°C	12,0	03:03	2,800	100,0	57	1400	55,0
	Laine 30°C	3,5	00:50	0,350	50,0	30	800	37,0
	Soins rapides14'30°C	1,0	00:14	0,280	40,0	30	1000	65,0

Les valeurs indiquées pour les programmes autres que le programme Eco 40-60 et le cycle de lavage et de séchage sont uniquement indicatives.

8.1 Alimentation

Raccordez le lave-linge à une alimentation (220 V à 240 V~/50 Hz ; Fig. 8-1). Veuillez également vous référer à la section INSTALLATION (voir P 28).

8.2. Raccordement à l'approvisionnement d'eau

- ▶ Avant le raccordement, assurez-vous de la propreté et de la clarté du dispositif d'arrivée d'eau.
- ▶ Ouvrez le robinet (Fig. 8-2).

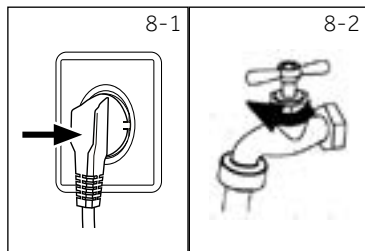

i Remarque : Étanchéité

Avant l'utilisation, vérifiez la présence de fuites sur les joints entre le robinet et le flexible d'arrivée d'eau en ouvrant le robinet.

8.3 Préparation du linge

- ▶ Triez les vêtements en fonction du tissu (coton, synthétique, laine ou soie) et de leur niveau de saleté (Fig. 8-3). Faites attention aux consignes d'entretien des étiquettes de lavage.
- ▶ Séparez les vêtements blancs des vêtements de couleur. Lavez d'abord les textiles de couleur à la main pour savoir s'ils se décolorent ou s'abîment.
- ▶ Videz les poches (clés, pièces de monnaie, etc.) et retirez les objets de décoration très durs (broches).
- ▶ Pour l'entretien des vêtements sans ourlets, du linge délicat et les textiles finement tissés comme les rideaux, mettez-les dans un sac de lavage (le nettoyage à la main ou à sec est plus indiqué).
- ▶ Fermez les fermetures à glissières, les attaches et les crochets velcro et assurez-vous que les boutons sont solidement cousus.
- ▶ Placez les vêtements sans ourlets solides, les sous-vêtements délicats (Dessous) et les petits articles tels que les chaussettes, les ceintures, les soutien-gorge, etc. dans un sac de lavage.
- ▶ Dépliez les grandes pièces de tissu telles que les draps de lit et les couvre-lits, etc.
- ▶ Retournez les jeans et les tissus imprimés, décorés ou aux couleurs vives ; lavez-les séparément si possible.

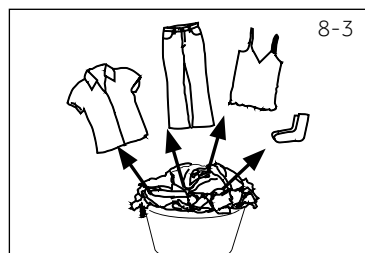

MISE EN GARDE!

Les articles non textiles, ainsi que les articles de petite taille, desserrés ou tranchants peuvent causer des dysfonctionnements et endommager les vêtements et les appareils électroménagers.

8.4 Tableau d'entretien

Lavage



Lavable jusqu'à 95 °C
Programme normal



Lavable jusqu'à 60°C
programme normal



Lavable à 60 °C maximum
programme pour linge délicat



Lavable jusqu'à 40°C
Programme normal



Lavable jusqu'à 40°C
programme doux



Lavable jusqu'à 40°C
programme très doux



Lavable jusqu'à 30°C
programme normal



Lavable jusqu'à 30°C
programme doux



Lavable jusqu'à 30°C
programme très doux



Lavage à la main
max. 40 °C



Ne pas laver

Blanchiment



Tout blanchiment
autorisé



Oxygène unique-
ment/ non chloré



Ne pas blanchir

Séchage



Sèche-linge autorisé
température normale



Sèche-linge autorisé
température basse



Ne pas passer au
sèche-linge



Séchage sur corde



Séchage à plat

Repassage



Repassage à une
température maxi-
male jusqu'à 200 °C



Repassage à
une température
moyenne de 150°C



Repassage à une tem-
pérature basse jusqu'à
110 °C ; sans vapeur (le
repassage à la vapeur
peut provoquer des
dommages irréversibles)



Ne pas repasser

Entretien professionnel des textiles



Nettoyage à sec au
tétracloréthène



Nettoyage à sec aux
hydrocarbures



Évitez tout nettoyage
à sec



Nettoyage profes-
sionnel par voie
humide



Évitez tout net-
toyage profes-
sionnel
par voie humide

8.5 Chargement de l'appareil

- ▶ Insérez le linge, pièce par pièce.
- ▶ Ne surchargez pas l'appareil. Notez les différentes charges maximales en fonction des programmes ! Règle générale pour la charge maximale : Gardez une distance de six pouces entre la charge et la partie supérieure du tambour.
- ▶ Fermez bien la porte. Assurez-vous qu'aucune pièce de linge n'est pincée.



















Remarque : Pesée automatique

Le temps par défaut de l'affichage peut varier en fonction du poids de la charge, impliquant le « COTTONS, ECO 40-60, 20°C, SYNTHÉTIQUES & COLORÉS, SOINS ANTI-ALLERGIQUES PRO, AUTO CARE, NIGHT & DAY ».

8.6 Sélectionner le détergent

- ▶ L'efficacité et la performance du lavage dépendent de la qualité du détergent utilisé.
- ▶ Utilisez exclusivement un détergent homologué pour le lavage en machine.
- ▶ Le cas échéant, utilisez des détergents spéciaux (par exemple, pour les synthétiques et les lainages.)
- ▶ Voir les conseils pour les autocollants de détergent de comptoir.
- ▶ N'utilisez pas d'agents de nettoyage à sec tels que le trichloréthylène ou tout autre produit similaire.

Choisissez le détergent le mieux adapté

Programme		Type de détergent				
		Universel	Couleur	Délicat	Spécial	Adoucissant
	Entretien automatique	L/P	L/P	-	-	o
	Tout en un 49'	L	L	-	-	o
	Entretien rapide 14' 30' 44'	-	L	-	-	-
	Soin des allergies Pro	-	-	o	o	o
	Entretien vapeur Pro	-	-	-	-	-
	Entretien doux	-	-	o	o	o
	Entretien articles de sport	-	-	o	o	o
	Rinçage	-	-	-	-	o
	Coton	L/P	L/P	-	-	o
	Eco 40-60	L/P	L/P	-	-	o
	Laine et Lavage à la main	-	-	L/P	L/P	o
	20°C	L/P	L/P	-	-	o
	Synthétique et Colorés	-	O	-	-	o
	Vidange et essorage	-	-	-	-	-
	Nettoyage actif	-	L	-	-	-
	Nuit et jour	L/P	L/P	-	-	-
	Nettoyage du tambour	-	-	-	-	-

L = détergent en gel/liquide P = détergent en poudre O = optionnel - = non

Si vous utilisez un détergent liquide, il n'est pas recommandé d'activer la temporisation.y.

Voici nos recommandations :

- ▶ Détergent en poudre : 20°C à 90°C (utilisation optimale : 40-60 °C)
- ▶ Détergent couleur : 20°C à 60°C (utilisation optimale : 30-60 °C)
- ▶ Détergent laine/vêtement délicat : 20°C à 30°C (= utilisation optimale : de 20°C à 30°C)

** Choisissez 90°C comme température de lavage uniquement pour des exigences hygiéniques particulières.

* Si vous choisissez une température d'eau de 60°C ou plus, nous vous conseillons d'utiliser moins de détergent.

* Il est préférable d'utiliser moins de détergents en poudre ou des détergents en poudre qui ne produisent pas de mousse.

* Le type de détergent suggéré sur la télécommande dépend du programme choisi sur APP.

8-4

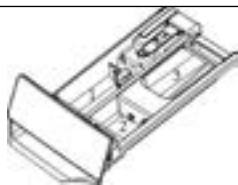

8.7 Ajout de détergent

1. Faites glisser le tiroir à lessive hors de son emplacement.
2. Ajoutez la quantité de détergent nécessaire dans les compartiments respectifs (Fig. 8-4)
3. Repoussez doucement le tiroir.



Remarque : Détergent

- ▶ Retirez les résidus de détergent du tiroir à lessive avant le prochain cycle de lavage.
- ▶ N'utilisez pas trop de détergent ou d'adoucissant.
- ▶ Veuillez suivre les instructions spécifiées sur l'emballage du détergent.
- ▶ Ajoutez toujours le détergent avant de lancer le cycle de lavage.
- ▶ Diluez le détergent liquide concentré avant de l'ajouter.
- ▶ N'utilisez pas de détergent liquide si vous avez sélectionné la fonction « Fin différée ».
- ▶ Sélectionnez avec soin les paramètres du programme en fonction des symboles d'entretien indiqués sur les étiquettes de linge et selon le tableau de programme.

8-5

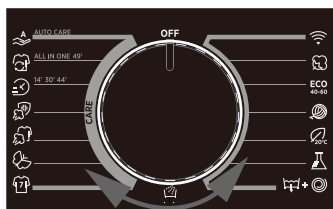

8.7 Mettez l'appareil en marche.

Tournez le bouton (Fig.8-5) de "OFF" à n'importe quelle position pour mettre la machine en marche.

8.8 Sélection d'un programme

Pour obtenir des résultats optimaux lors du lavage, sélectionnez un programme qui convient au degré de saleté et au type de linge.

Tournez le bouton de programme (Fig. 8-5) pour sélectionner le bon programme. L'écran affiche le nom du programme sélectionné.



Remarque : Suppression des odeurs

Avant la première utilisation, nous vous recommandons d'exécuter le programme « NETTOYAGE DU TAMBOUR » pour éliminer les résidus éventuellement corrompus. Veuillez ne pas mettre de détergent ou de nettoyant pour machine dans le compartiment du produit de lavage (2).

8-6

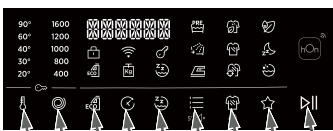

6.9 Ajout de sélections individuelles

Sélectionnez les options et les paramètres requis (Fig. 8-6) ; reportez-vous à la section PANNEAU DE COMMANDE.

8.10 Démarrage du programme de lavage

Appuyez sur le bouton « Départ/Pause » (Fig. 8-7) pour lancer le programme.

L'appareil fonctionne selon les réglages actuels.

Pour effectuer des modifications, vous devez annuler le programme.

8.11 Interruption - annulation du programme de lavage

Pour interrompre un programme en cours, appuyez sur « Démarrer/Pause ». Le voyant LED au-dessus du bouton clignote. Appuyez à nouveau sur ce symbole pour reprendre l'opération.

Pour annuler un programme en cours et tous ses paramètres individuels

1. Appuyez sur le bouton « Départ/Pause » pour interrompre le programme en cours.
2. Tournez le bouton sur le programme VIDANGE & ESSORAGE et sélectionnez « PAS D'ESSORAGE » pour évacuer l'eau.
3. Après avoir fermé le programme pour redémarrer l'appareil, sélectionnez un nouveau programme et lancez-le.



8.12 Après le lavage



Remarque : Verrouillage de la porte

- ▶ Pour des raisons de sécurité, la porte du lave-linge est temporairement verrouillée pendant les cycles de lavage. Vous ne pouvez ouvrir la porte qu'à la fin du programme ou qu'après son annulation correcte (voir la description ci-dessus).
- ▶ En cas de niveau d'eau élevé ou de température d'eau élevée ou pendant l'essorage, il est impossible d'ouvrir la porte ; le symbole de **verrouillage** s'affiche.

1. À la fin du cycle du programme, **FIN** s'affiche.
2. La machine s'arrête automatiquement.
3. Retirez le linge le plus tôt possible pour éviter les odeurs et que le linge ne se froisse.
4. Fermez l'arrivée d'eau.
5. Débranchez la prise d'alimentation.
6. Ouvrez la porte pour éviter toute formation d'humidité et l'apparition d'odeurs. Laissez-la ouverte lorsque vous n'utilisez pas la machine.



Remarque : Mode veille / mode économiseur d'énergie

L'appareil allumé se met en mode veille s'il n'est pas activé dans les 2 minutes précédant le début du programme ou à la fin du programme, à l'exception de la TÉLÉCOMMANDE. L'écran s'éteint. Cela permet d'économiser de l'énergie. Pour interrompre le mode veille Tournez le bouton sur n'importe quel autre programme sauf "ARRET".

8.13 Activation ou désactivation de l'alarme

Vous pouvez désactiver le signal sonore en cas de besoin :

En mode veille après la mise sous tension, appuyez longuement sur le bouton "OPTION" pendant plus de 5S pour éteindre le son. L'interface affiche "SON DÉSACTIVÉ". Appuyez et maintenez cette touche pendant plus de 5 secondes, et l'interface affichera "SON ACTIVÉ".

9.1 Généralités

Cet appareil est équipé de la technologie Wi-Fi qui vous permet de le contrôler à distance via une application.



AVERTISSEMENT!

Veuillez observer les consignes de sécurité contenues dans ce manuel d'utilisation et assurez-vous qu'elles sont respectées même si l'appareil fonctionne via l'application hOn lorsque vous n'êtes pas à la maison. Vous devez également suivre les instructions contenues dans l'application hOn.

9.2 Exigences

1. Un routeur sans fil (protocole 802.11b/g/n) ne prend en charge que les bandes de fréquence de 2.4 GHz. La longueur du SSID du routeur est comprise entre 1 et 31 caractères (dont 1 et 31) et le mot de passe entre 8 et 64 caractères. La longueur minimale du mot de passe doit être de 8 caractères. Les méthodes de cryptage du routeur sont WPA-PSK et WPA2-PSK ouverts.
2. L'application est disponible pour les appareils fonctionnant sous Android, Huawei ou iOS, tant pour les tablettes que pour les smartphones.
3. L'appareil doit être installé dans une pièce dans laquelle il peut recevoir les signaux Wi-Fi puissants.

Une fois que l'appareil correctement associé à l'application, s'il n'est pas correctement connecté au routeur sans fil, aucune icône Wi-Fi n'apparaît à l'écran.

9.3 Téléchargement et installation de l'application hOn :

Téléchargez l'application hOn sur votre appareil en cadrant le code QR suivant :



Download the
hOn App



ou à travers le lien : go.haier-europe.com/download-app

Taux de fréquence (OFR)	2400 MHz/2483,5 MHz
Puissance maximale (EIRP)	20 dBm
Norme sans fil	IEEE802.11b/g/n & BLE V4.2



Remarque : Inscription

L'inscription est nécessaire lors de la première utilisation ou lorsque l'ancien compte a été supprimé/clôture. Pour une utilisation ultérieure, vous devez entrer le nom d'utilisateur et le mot de passe pour vous connecter.

9.4 Appariement des appareils (sur l'application)

1. L'application est disponible pour les appareils fonctionnant sous Android et iOS, aussi bien pour les tablettes que pour les smartphones.
2. Obtenez tous les détails des fonctions Wi-Fi en parcourant l'application en mode DEMO.
3. La fréquence du réseau Wi-Fi domestique doit être réglée sur la bande 2,4 GHz. Vous ne pouvez pas configurer le périphérique si votre réseau domestique est réglé sur la bande 5 GHz.
4. Ouvrez l'application, créez le profil utilisateur (ou connectez-vous s'il est déjà créé précédemment) et appairez l'appareil en suivant les instructions affichées sur l'écran de l'appareil.



Remarque : Réseau Wi-Fi

Il n'est pas possible de connecter l'appareil à un réseau Wi-Fi public. Cela peut provoquer des dysfonctionnements.



Remarque : Utilisez le même Wi-Fi

Connectez-vous avec votre smartphone au réseau auquel vous souhaitez connecter l'appareil.

9.5 Pour activer la commande à distance

1. Vérifiez que le routeur est allumé et connecté à Internet.
2. Chargez le linge, fermez la porte, ajoutez le détergent si nécessaire.
3. Placez le sélecteur de programmes sur la position TÉLÉCOMMANDE (Wi-Fi) .
The door will lock and the controls on the control panel will be disabled.
4. Démarrez le cycle en utilisant l'application. Une fois le cycle terminé, éteignez la machine en tournant le sélecteur de programme sur la position OFF pour déverrouiller la porte.



Remarque : Expiration de la télécommande

Une fois que la télécommande est activée, si l'utilisateur final ne démarre aucun cycle à partir de l'application dans un délai de 10 minutes, l'appareil passe en mode de démarrage différé en réseau et garde la télécommande jusqu'à 24 heures, puis s'éteint.

9.6 Pour désactiver la télécommande

1. Pour quitter le mode TÉLÉCOMMANDE en cours de cycle, tournez le sélecteur de programme sur une position autre que TÉLÉCOMMANDE (Wi-Fi), sans passer par la fonction OFF. Le panneau de commande de l'appareil sera à nouveau opérationnel, et si le cycle est en pause, vous pourrez ouvrir la porte une fois que le voyant PORTE VERROUILLÉE s'éteindra.
2. Pour des raisons de sécurité, dans certaines phases du cycle de lavage, la porte ne peut être ouverte que si le niveau de l'eau est inférieur à son bord inférieur et si la température est inférieure à son bord inférieur. Si ces conditions sont réunies, attendez que le voyant PORTE VERROUILLÉE s'éteigne avant d'ouvrir la porte..
3. Une fois la porte fermée, tournez le bouton sur la position TÉLÉCOMMANDE (Wi-Fi) pour contrôler à nouveau l'appareil à l'aide de l'application. Si un cycle est en cours, il va se poursuivre.

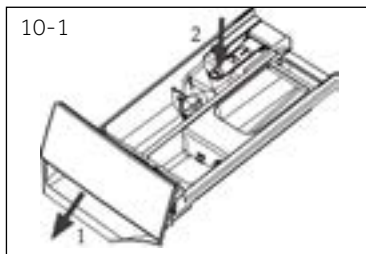

10.1 Nettoyage du tiroir à lessive

Veillez toujours à ce qu'il ne reste pas de résidus de détergent. Nettoyez régulièrement le tiroir à lessive (Fig. 10-1) :

1. Tirez le tiroir jusqu'à la butée.
2. Appuyez sur le bouton d'ouverture pour le retirer.
3. Nettoyez ensuite le tiroir avec de l'eau et remettez-le en place dans l'appareil.



10.2 Nettoyage de la machine

- ▶ Débranchez la machine pendant le nettoyage et l'entretien.
- ▶ Utilisez un chiffon doux imbibé de savon liquide pour nettoyer la machine (Fig. 10-2) et les composants en caoutchouc.

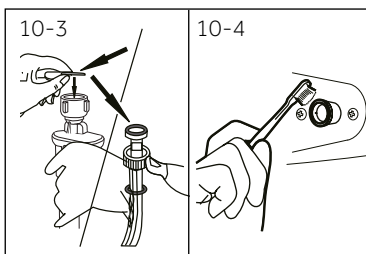

- ▶ N'utilisez pas de produits chimiques organiques ou de solvants corrosifs.

10.3 Vanne et filtre d'arrivée d'eau

Pour éviter toute obstruction de l'alimentation en eau par des matières solides telles que le calcaire, nettoyez régulièrement son filtre.

- ▶ Débranchez le cordon d'alimentation et fermez l'arrivée d'eau.
- ▶ Démontez le tuyau d'arrivée d'eau à l'arrière (Fig. 10-3) de l'appareil, ainsi que le robinet.
- ▶ Rincez le filtre avec de l'eau et une brosse (Fig. 10-4).
- ▶ Insérez le filtre et installez le tuyau d'arrivée d'eau.

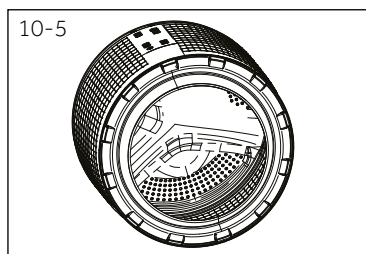

10.4 Nettoyage du tambour

- ▶ Retirez les éléments, en particulier les pièces métalliques introduites accidentellement dans le tambour (fig. 10-5), notamment les épingles, les pièces de monnaie, etc., car elles peuvent causer des taches de rouille et des dommages.
- ▶ Utilisez un nettoyant sans chlorure pour éliminer les taches de rouille. Respectez les consignes de sécurité du fabricant de l'agent de nettoyage.
- ▶ N'utilisez pas d'objet dur ou de laine d'acier pour le nettoyage.

10.5 Périodes de non-utilisation prolongées

Si l'appareil n'est pas utilisé pendant une longue période :

1. Débranchez la prise électrique (Fig. 10-6).
2. Fermez l'arrivée d'eau (fig. 10-7).
3. Ouvrez la porte pour éviter toute formation d'humidité et l'apparition d'odeurs. Laissez les portes ouvertes lorsque vous n'utilisez pas la machine.

Avant le prochain usage, vérifiez soigneusement le cordon d'alimentation, l'arrivée d'eau et le tuyau de vidange. Assurez-vous que tout est correctement installé et qu'il n'y a pas de fuite.

10.6 Filtre de la pompe

Nettoyez le filtre une fois par mois et inspectez le filtre de la pompe, pour vérifier par exemple si l'appareil :

- ▶ Ne vidange pas l'eau.
- ▶ N'essore pas.
- ▶ Émet un bruit inhabituel quand il fonctionne.

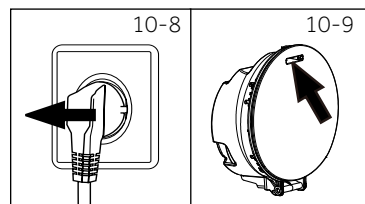
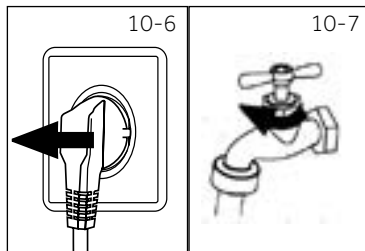

AVERTISSEMENT!

Risque de brûlure ! L'eau contenue dans le filtre de la pompe peut être très chaude ! Avant toute intervention, assurez-vous que l'eau a refroidi.

1. Éteignez la machine et débranchez-la (Fig. 10-8).
2. Ouvrez le volet d'entretien. Vous pouvez utiliser une pièce de monnaie ou un tournevis (Fig. 10-9).
3. Placez un récipient plat pour recueillir l'eau de vidange (Fig. 10-10). La quantité d'eau pourrait être plus importante que prévu !
4. Tirez le tuyau de vidange et maintenez-en l'extrémité au-dessus du récipient (Fig. 10-10).
5. Retirez le bouton d'étanchéité du tuyau de vidange (Fig. 10-10).
6. Une fois la vidange terminée, fermez le tuyau de vidange (Fig. 10- 11) et remettez-le dans la machine.
7. Dévissez et retirez le filtre de la pompe en le tournant dans le sens horaire (Fig. 10-12).
8. Retirez les impuretés et la poussière (Fig. 10-13).

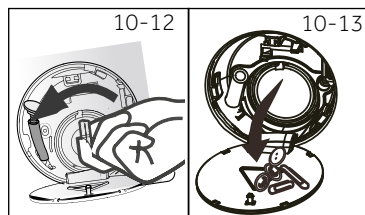
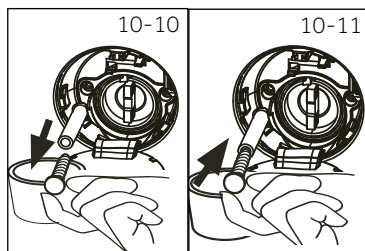

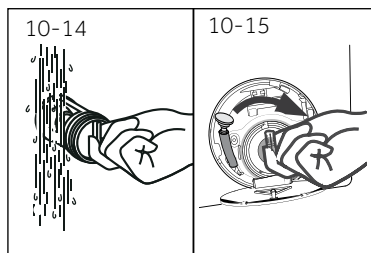

9. Nettoyez soigneusement le filtre de la pompe à l'eau courante, par exemple (Fig. 10-14).
10. Remontez-le soigneusement (Fig. 10-15).
11. Fermez le volet d'entretien.



MISE EN GARDE!

- ▶ Le bouchon du filtre de la pompe doit être nettoyé et en bon état. Si le bouchon n'est pas bien serré, l'eau peut s'échapper.
- ▶ Le filtre doit être en place, sinon une fuite peut se produire.

Vous pouvez résoudre la plupart des problèmes qui pourraient survenir sans expertise précise. En cas de problème, veuillez vérifier toutes les solutions possibles en suivant les instructions ci-dessous avant de contacter un service après-vente. Voir la section SERVICE CLIENTÈLE.



AVERTISSEMENT!

- ▶ Avant de procéder à l'entretien, mettez l'appareil hors tension et débranchez la fiche secteur de la prise de courant.
- ▶ Les appareils électriques doivent être entretenus uniquement par des experts en électricité parce qu'une mauvaise intervention pourrait causer des dommages considérables.
- ▶ Pour éviter tout risque, faites remplacer le cordon d'alimentation endommagé uniquement par le fabricant, son représentant ou par des personnes qualifiées.

11.1 Codes d'informations

Les codes suivants s'affichent uniquement à titre d'information par rapport au cycle de lavage. Aucune action ne doit être entreprise.

Code	Message
1 : 25	Le temps restant du cycle de lavage est évalué à 1 heure et 25 minutes
6 : 30	Le temps restant du cycle de lavage incluant la durée sélectionnée pour la fin différée est évalué à 6 heures et 30 minutes
Sécurité enfants activée	La détection automatique de charge fonctionne.
Arrêt de la sécurité enfant	La fonction sécurité enfant n'est pas activée .
Fin	Le cycle de lavage est terminé. L'appareil s'éteint automatiquement
Locl-	La porte est fermée à cause du niveau d'eau ou de température élevé ou du déroulement de l'essorage.
Son désactivé	Le bip sonore est activé
Son activé	Le bip sonore est désactivé

11.2 Dépannage avec affichage de code

Problème	Cause	Solution
CLR FLTR	<ul style="list-style-type: none"> • Erreur de vidange, l'eau n'a pas été entièrement évacuée après 6 minutes. 	<ul style="list-style-type: none"> • Nettoyez le filtre de la pompe. • Vérifiez l'installation du tuyau de vidange.
E2	<ul style="list-style-type: none"> • Verrouillage erreur 	<ul style="list-style-type: none"> • Fermez correctement la porte.
E4	<ul style="list-style-type: none"> • Le niveau d'eau n'a pas été atteint après 12 minutes. Le tuyau de vidange s'auto-siphonne. 	<ul style="list-style-type: none"> • Assurez-vous que le robinet est entièrement ouvert et que la pression de l'eau est normale. • Vérifiez l'installation du tuyau de vidange.
E8	<ul style="list-style-type: none"> • Erreur : Niveau de sécurité de l'eau. 	<ul style="list-style-type: none"> • Contactez le service après-vente.

Problème	Cause	Solution
F3	• Erreur de capteur de température	• Contactez le service après-vente.
F4	• Erreur de chauffage.	• Contactez le service après-vente.
F7	• Erreur du moteur	• Contactez le service après-vente.
FA	• Erreur du capteur de niveau d'eau.	• Contactez le service après-vente.
FC0, FC1 ou FC2	• Erreur de communication anormale	• Contactez le service après-vente.
Unb	• Erreur : Charge déséquilibrée.	• Vérifiez et équilibrez la charge de linge dans le tambour. Réduisez la charge de linge.
FH	• Le module iot ne parvient pas à être configuré.	• Contactez le service après-vente pour remplacer le module iot..
E5	• Erreur de vidange.	• L'eau n'est pas entièrement vidangée dans le temps imparti.

11.3 Dépannage sans code d'affichage

Problème	Cause	Solution
Échec de fonctionnement de l'appareil !	<ul style="list-style-type: none"> • Le programme n'a pas encore démarré. • La porte n'est pas correctement fermée. • La machine n'a pas été mise sous tension • Panne de courant. • Le Verrouillage enfant est activé. 	<ul style="list-style-type: none"> • Vérifiez le programme et démarrez-le. • Fermez correctement la porte. • Mettez la machine sous tension. • Vérifiez l'alimentation. • Désactivez le verrouillage enfant.
L'appareil ne se remplit pas d'eau.	<ul style="list-style-type: none"> • Il n'y a pas d'eau. • Le tuyau d'arrivée d'eau est tordu. • Le filtre du tuyau d'arrivée d'eau est bouché. • La pression de l'eau est inférieure à 0,03 MPa. • La porte n'est pas correctement fermée. • Coupure d'eau. 	<ul style="list-style-type: none"> • Vérifiez le robinet d'eau. • Vérifiez le tuyau d'arrivée d'eau. • Débouchez le filtre du tuyau d'arrivée d'eau. • Vérifiez la pression de l'eau. • Fermez correctement la porte. • Vérifiez l'arrivée d'eau.
L'appareil se vidange pendant le remplissage	<ul style="list-style-type: none"> • La hauteur du tuyau de vidange est inférieure à 80 cm. • L'extrémité du tuyau de vidange pourrait baigner dans l'eau. 	<ul style="list-style-type: none"> • Assurez-vous que le tuyau de vidange est correctement installé. • Vérifiez que le tuyau de vidange n'est pas plongé dans l'eau.
Problème de vidange.	<ul style="list-style-type: none"> • Le tuyau de vidange est obstrué. • Le filtre de la pompe est bouché. • L'extrémité du tuyau de vidange se trouve à une hauteur supérieure à 100 cm au-dessus du sol. 	<ul style="list-style-type: none"> • Débouchez le tuyau de vidange. • Nettoyez le filtre de la pompe. • Assurez-vous que le tuyau de vidange est correctement installé.
Fortes vibrations pendant l'essorage	<ul style="list-style-type: none"> • Certains boulons de transport n'ont pas été retirés. • L'appareil n'est pas installé sur une surface stable. • La charge de la machine n'est pas correcte. 	<ul style="list-style-type: none"> • Retirez tous les boulons de transport. • Assurez-vous que l'appareil est placé sur une surface stable et plane • Vérifiez le poids et l'équilibre de la charge.
L'opération s'arrête avant la fin du cycle de lavage	<ul style="list-style-type: none"> • Un code d'erreur s'affiche à l'écran • Problème lié au poids de la charge. • Le programme effectue le cycle de trempage 	<ul style="list-style-type: none"> • Vérifiez les codes affichés. • Réduisez ou ajustez la charge. • Annulez le programme et redémarrez.
L'opération s'arrête pendant un certain temps.	<ul style="list-style-type: none"> • Un code d'erreur s'affiche à l'écran. • Problème lié au poids de la charge. • Le programme effectue le cycle de trempage 	<ul style="list-style-type: none"> • Vérifiez les codes affichés. • Réduisez ou ajustez la charge. • Annulez le programme et redémarrez.

Problème	Cause	Solution
Une quantité excessive de mousse flotte dans le tambour et/ou le tiroir à lessive.	<ul style="list-style-type: none"> Le détergent n'est pas adapté. Quantité excessive de détergent. 	<ul style="list-style-type: none"> Vérifiez les recommandations en matière de lessive. Réduisez la quantité de lessive.
Ajustement automatique du temps de lavage.	<ul style="list-style-type: none"> La durée du programme de lavage est ajustée. 	<ul style="list-style-type: none"> Ce phénomène est normal et n'affecte pas le fonctionnement.
Échec de l'essorage.	<ul style="list-style-type: none"> Mauvaise répartition du linge. 	<ul style="list-style-type: none"> Vérifiez la charge de la machine et la répartition du linge, puis relancez un programme d'essorage.
Résultat de lavage insatisfaisant.	<ul style="list-style-type: none"> Le degré de salissure ne correspond pas au programme sélectionné. La quantité de lessive est insuffisante. La charge maximale est dépassée. Le linge est inégalement réparti dans le tambour. 	<ul style="list-style-type: none"> Sélectionnez un autre programme. Choisissez la détergent selon le degré de salissure et les spécifications du fabricant. Réduisez la charge. Détachez le linge.
Il existe des résidus de lessive en poudre sur le linge.	<ul style="list-style-type: none"> Des particules insolubles de détergent peuvent persister sous forme de taches blanches sur le linge. 	<ul style="list-style-type: none"> Rincez à nouveau. Essayez de brosser les points sur le linge sec. Choisissez un autre détergent.
Le linge contient des taches grises	<ul style="list-style-type: none"> provenant des graisses telles que les huiles, les crèmes ou les onguents. 	<ul style="list-style-type: none"> Prétraitez le linge à l'aide d'un nettoyeur spécial.



Remarque : Formation de mousse

En cas de formation d'une quantité importante de mousse durant l'essorage, le moteur s'arrête et la pompe de vidange est activée pendant 90 secondes. Après 3 échecs d'élimination de la mousse, le programme s'achève sans essorage.

Si les messages d'erreur réapparaissent après les mesures prises, éteignez l'appareil, débranchez-le et contactez le service clientèle.

11.4 En cas de panne de courant

Le programme en cours et ses paramètres seront enregistrés. Lorsque l'alimentation électrique est rétablie, le fonctionnement reprend.

Si une panne d'alimentation interrompt un programme de lavage en cours, l'ouverture de porte se bloque mécaniquement. Pour sortir le linge, le niveau d'eau ne doit pas être visible à travers le hublot, le niveau d'eau ne doit pas être visible à travers le hublot, le niveau d'eau ne doit pas être visible à travers le hublot - Risque de se brûler! Le niveau d'eau doit être réduit tel qu'indiqué dans la section « Filtre de la pompe ». Ensuite, tirez le levier (A) situé en dessous du volet d'entretien (Fig. 11-1) jusqu'à ce que la porte se déverrouille en émettant un petit clic. Remontez ensuite toutes les pièces.

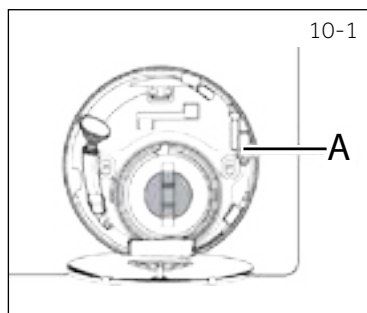

Remarque : Déverrouillez la porte

Lorsque le lave-linge dans est dans un état sûr (en-dessous du niveau d'eau sous la fenêtre et à une certaine distance, avec la température du cylindre inférieure à 55 °C, le cylindre intérieur n'a pas tourné), il peut déverrouiller les portes pendant son fonctionnement.

11.1 Autres données techniques

	H7W 448	H7W 449	H7W 610	H7W 69	H7W 412
Tension en V	220-240 V~/50 Hz				
Courant en A	10				
Puissance maximale en W	2000			1900	
Pression d'eau en MPa	0,03≤P≤1				
Poids net en kg	55	59	64		69

11,2- Dimensions du produit

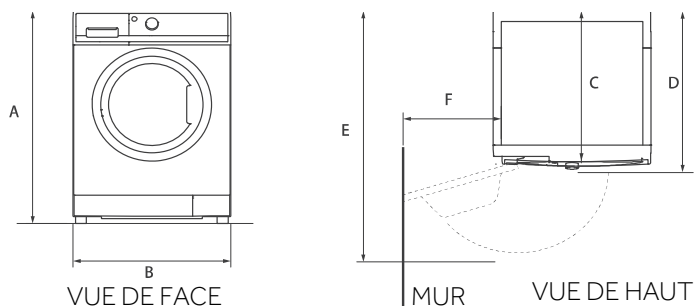

DIMENSIONS DE L'APPAREIL	H7W 448	H7W 449	H7W 610	H7W 69	H7W 412
A Hauteur totale du produit mm	850				
B Largeur totale du produit mm	595				
C Profondeur totale du produit (Taille du panneau de commande principal) mm	420	460	515		615
D Profondeur de la porte ouverte mm	480	510	565		665
E Dégagement de la porte minimale au mur adjacent mm	955		1050		1150
F Profondeur totale du produit (y compris l'épaisseur de la porte) mm	205				

Hinweis : Hauteur exacte

La hauteur exacte de votre lave-linge dépend de la distance à laquelle les pieds sont étendus de la base de la machine. L'espace où vous installez votre lave-linge doit être plus large d'au moins 40mm et plus profond d'au moins 20mm que ses dimensions.

11.3 Normes et directives

Ce produit répond aux exigences de toutes les directives CE applicables ainsi que les normes harmonisées correspondantes, qui prévoient le marquage CE.

Nous vous recommandons notre Service clientèle Hoover et l'utilisation de pièces d'origine.

Si vous rencontrez un problème avec votre appareil, veuillez vérifier la section DÉPANNAGE au préalable.

Si vous ne trouvez pas de solution, veuillez contacter

- ▶ votre vendeur local ou
- ▶ la zone d'assistance du site Web Hoover, où vous trouverez des informations sur les garanties, les accessoires et pièces détachées et les numéros de contact.

Pour contacter notre Service, assurez-vous que vous disposez des informations suivantes.

Chaque produit est identifié par un code unique, également appelé "numéro de série", imprimé sur un autocollant. Il se trouve à l'intérieur de l'ouverture de la porte.

Modèle _____ N° de série _____

Vérifiez également la Carte de garantie fournie avec le produit en cas de garantie.

Il est toujours recommandé d'utiliser des pièces de rechange d'origine, disponibles dans nos centres de service après-vente agréé.

Garantie

Le produit est garanti selon les termes et les conditions indiqués sur le certificat qui accompagne le produit. Le certificat doit être conservé de manière à pouvoir être présenté au Centre de service à la clientèle autorisé en cas de besoin. Vous pouvez également consulter les conditions de garantie sur notre site web. Pour obtenir une assistance, veuillez remplir le formulaire en ligne ou nous contacter au numéro indiqué sur la page d'assistance de notre site Web. au numéro indiqué sur la page d'assistance de notre site Web.

La garantie standard du fabricant couvre les pannes causées par des défauts électriques ou mécaniques du produit dus à un acte ou une omission du fabricant. S'il s'avère qu'un défaut est causé par des facteurs extérieurs au produit fourni, par une mauvaise utilisation ou par le non-respect des instructions d'utilisation, des frais peuvent être appliqués.

Le fabricant décline toute responsabilité en cas d'erreur d'impression dans le livret fourni avec ce produit. Il se réserve en outre le droit d'apporter à ses produits toute modification jugée utile sans en changer les caractéristiques essentielles.

