



## Koelvriescombinatie

AFE635C\*J

AFE735C\*J

AFE635C\*JW

CFE635C\*J

CFE735C\*J

\*=Kleurcode

NL

**Haier**

## Dank u voor uw aankoop van dit Haier product.

Lees deze handleiding grondig voor u het apparaat in gebruik neemt. De handleiding bevat belangrijke informatie die u zal helpen uw apparaat optimaal te gebruiken en het veilig en correct te installeren, gebruiken en onderhouden.

Bewaar deze handleiding zodat u hem steeds kunt raadplegen voor het veilig en correct gebruik van het apparaat.

Als u het apparaat verkoopt, wegschenkt, of achterlaat wanneer u verhuist, moet u deze handleiding ook meegeven zodat de nieuwe eigenaar vertrouwd kan raken met het apparaat en de veiligheidswaarschuwingen.

### Legende



**Waarschuwing - Belangrijke veiligheidsinformatie**



Algemene informatie en tips



Milieu-informatie

### Verwijdering



Help het milieu en de gezondheid te beschermen. Plaats de verpakking in de geschikte containers om het te recyclen. Help afval van elektrische en elektronische apparaten recyclen. Gooi apparaten die voorzien zijn van dit symbool niet weg met huishoudelijk afval. Retourneer het product naar uw lokale instelling of neem contact op met uw gemeentelijk kantoor.



### **WAARSCHUWING!**

#### **Risico op letsels of verstikking!**

Koelmiddelen en gasen moeten door professionals worden verwijderd. Zorg ervoor dat de leiding van het koelcircuit niet beschadigd is voor het correct verwijderd wordt. Ontkoppel het apparaat van het netwerk. Snijd het netsnoer door en verwijder het. Verwijder de lade, de sleuven en de scharnieren en afdichtingen om te vermijden dat kinderen of huisdieren in het apparaat vastgeklemd kunnen raken.

1- Veiligheidsinformatie .....	4
2- Beoogd gebruik .....	8
3- Productbeschrijving .....	9
4- Bedieningspaneel .....	12
5- Gebruik .....	13
6- Energiebesparende tips .....	20
7- Functies .....	21
8- Onderhoud en reiniging .....	24
9- Probleem oplossen .....	26
10- Installatie .....	29
11- Technische gegevens .....	33
12- Klantendienst .....	36

Voor u het apparaat de eerste maal inschakelt, moet u het veiligheidsadvies lezen!:



## WAARSCHUWING!

### Voor de eerste ingebruikname

- ▶ Zorg ervoor dat er geen schade is opgetreden tijdens het transport.
- ▶ Verwijder alle verpakking en buiten de buurt van kinderen bewaren.
- ▶ Wacht minimum twee uur voor u het apparaat monteert om zeker te zijn dat het koelcircuit correct en efficiënt werkt.
- ▶ Het apparaat moet altijd door minimum twee personen worden gedragen omdat het zo zwaar is.

### Installatie

- ▶ Het apparaat moet in een goed geventileerde locatie worden geplaatst. Zorg ervoor dat er minimum 20cm boven en 10cm rond het apparaat wordt gelaten.
- ▶ Plaats het apparaat nooit in een vochtige locatie waar de kans bestaat dat water op de koelkast spat. Reinig en droog waterspatten en vlekken met en zachte, schone doek.
- ▶ U mag het apparaat niet installeren in direct zonlicht of in de buurt van warmtebronnen (bijv. fornuizen, verwarming).
- ▶ Installeer en nivelleer het apparaat in een ruimte die geschikt is voor de afmetingen en de toepassing van het apparaat.
- ▶ Houd de ventilatieopeningen in het apparaat of de ingebouwde structuur vrij van belemmeringen.
- ▶ Zorg ervoor dat de elektrische informatie op het naamplaatje overeenstemt met de stroomtoevoer. Zo niet moet u contact opnemen met een elektricien.
- ▶ Het apparaat werkt met een voeding van 220-240 VAC/50 Hz. Abnormale spanningsschommelingen kunnen ertoe leiden dat het apparaat niet start, of de temperatuurcontrole of de compressor beschadigen, of er kan abnormaal lawaai ontstaan tijdens de werking. In een dergelijk geval wordt een automatische regelaar gemonteerd.
- ▶ Gebruik een afzonderlijke aardgeleider voor de voeding die eenvoudig toegankelijk moet zijn. Het apparaat moet geaard worden.
- ▶ **Enkel voor het VK:** Het netsnoer van het apparaat is uitgerust met een driepolige stekker (aarding) die past in een driepolige (geaarde) stekker. Snij de derde pin (aarding) nooit weg of demonteer ze niet. De stekker moet ook na de installatie toegankelijk zijn.
- ▶ Gebruik geen multi-stekker adapters of verlengsnoeren.
- ▶ Zorg ervoor dat het netsnoer niet geklemd zit onder de koelkast. Stap niet op het netsnoer.
- ▶ Beschadig het koelmiddelcircuit niet.

**WAARSCHUWING!****Dagelijks gebruik**

- ▶ Dit apparaat mag worden gebruikt door kinderen van 8 jaar en ouder en personen met een verminderde fysiek, gevoelsmatig en mentaal vermogen of een gebrek aan ervaring en kennis als ze onder toezicht staan of instructies krijgen met betrekking tot het veilige gebruik van het apparaat en de betrokken risico's.
- ▶ Houd het apparaat uit de buurt van kinderen jonger dan 3 jaar oud tenzij ze onder constant toezicht staan.
- ▶ Kinderen mogen niet spelen met het apparaat.
- ▶ Als er een lichtgaslek of ander ontvlambaar gaslek ontstaat in de buurt van het apparaat moet u de klep van het lekkend gas sluiten, de deuren en ramen openen en de stekker niet verwijderen of niet in het stopcontact voeren.
- ▶ Denk eraan dat het apparaat ingesteld is voor een werking binnen een specifiek temperatuurbereik van 10 tot 43°C. Het apparaat werkt mogelijk niet als het gedurende een langere periode aan hogere of lagere temperatuur wordt ingesteld.
- ▶ Plaats geen onstabiele artikelen (zware voorwerpen, containers gevuld met water) bovenop het apparaat om persoonlijke letsels te vermijden veroorzaakt door het vallen of door elektrische schokken door het contact met water.
- ▶ Trek niet aan de deurladen. De deur kan scheef getrokken worden, het flessenrek kan weg worden getrokken, of het apparaat kan omver kantelen.
- ▶ Open en sluit de deuren enkel bij de handvaten. De opening tussen de deuren en de kast is bijzonder smal. Voer uw handen niet in deze zones om te vermijden dat uw vingers geklemd zouden raken. Zorg ervoor dat niemand in de weg staat wanneer u de deur van de koelkast opent of sluit.
- ▶ Berg geen ontvlambaar, explosief of corrosief materiaal op in het apparaat of in de buurt.
- ▶ Bewaar geen medicijnen, bacteriën of chemische stoffen in het apparaat. Dit apparaat is een huishoudelijk apparaat. Het is niet aanbevolen materiaal op te slaan die strikte temperaturen vereisen.
- ▶ Berg geen vloeistoffen op in flessen of blikjes (met uitzondering van drank met een hoog alcoholpercentage), in het bijzonder koolzuurhoudende drank, op in het vriesvak want deze kunnen barsten tijdens het invriezen.
- ▶ Controleer de toestand van de etenswaren als het opgewarmd of ingevroren werd.



## WAARSCHUWING!

### Dagelijks gebruik

- ▶ Stel geen nodeloos lage temperatuur in in het koelvak. Negatieve temperaturen kunnen optreden bij hoge instellingen. Let op: Flessen kunnen barsten.
- ▶ Raak geen ingevroren etenswaren aan met natte handen (draag handschoenen). Eet zeker nooit ijslolly's onmiddellijk uit het vriesvak. Het risico bestaat dat u uw tong bevriest of vorstblaren gevormd worden. EHBO: onmiddellijk onder stromend water houden. Niet wegtrekken!
- ▶ Raak de binnenzijde van vriesvak niet aan als het in werking is, in het bijzonder als uw handen nat zijn, want uw handen kunnen vastvriezen aan het oppervlak.
- ▶ Ontkoppel het apparaat in het geval van een stroompanne of voor elke reinigingsbeurt. Wacht minimum 5 minuten voor u het apparaat opnieuw opstart aangezien het herhaaldelijk starten de compressor kan beschadigen.
- ▶ Gebruik geen elektrische apparaten in de etenswaren opbergvakken van het apparaat, tenzij ze van het type zijn dat wordt aanbevolen door de fabrikant.

### Onderhoud & reinigen

- ▶ Zorg ervoor dat kinderen onder toezicht staan als ze het apparaat reinigen of onderhouden.
- ▶ Verwijder de stekker uit het stopcontact voor u onderhoudswerkzaamheden uitvoert. Wacht minimum 5 minuten voor u het apparaat opnieuw opstart aangezien het herhaaldelijk starten de compressor kan beschadigen.
- ▶ U mag nooit aan het netsnoer trekken om de stekker uit het stopcontact te verwijderen.
- ▶ Krab geen vorst of ijs weg met scherpe voorwerpen. Gebruik geen sprays, elektrische verwarmingstoestellen zoals een verwarming, haardroger, stoomreinigers of andere warmtebronnen om schade aan de plastic onderdelen te vermijden.
- ▶ Gebruik geen mechanische apparaten of andere middelen om het ontdooiproces te versnellen behalve de middelen aanbevolen door de fabrikant.
- ▶ Als het netsnoer beschadigd is, moet het worden vervangen door de fabrikant, zijn onderhoudsdienst of dergelijk gekwalificeerde personen om ieder risico uit te sluiten.

**WAARSCHUWING!****Onderhoud & reinigen**

- ▶ Probeer het apparaat nooit zelf te repareren. Neem contact op met onze klantendienst om reparaties te laten uitvoeren.
- ▶ Verwijder het stof minimum een maal per jaar van de achterzijde van het apparaat om brandgevaar of een hoger energieverbruik te voorkomen.
- ▶ Spray niet op het apparaat of spoel het niet voor de reiniging.
- ▶ Gebruik geen waterspray of stoom om het apparaat te reinigen.
- ▶ Reinig de koude glazen platen niet met warm water. Plotse temperatuurwijzigingen kunnen het glas doen breken.

**Koelgasinformatie****WAARSCHUWING!**

Het apparaat bevat het ontvlambare koelmiddel ISOBUTHAAN (R600a). Zorg ervoor dat het koelcircuit niet beschadigd is tijdens het transport of de installatie. Lekkend koelmiddel kan letsels veroorzaken aan de ogen of ontvlammen. Als er schade optreedt, moet u het uit de buurt van open vlammen houden, de ruimte grondig ventileren, de netsnoeren **niet** verwijderen uit of invoeren in stopcontact. Licht de klantendienst in.

Als uw ogen in contact komen met het koelmiddel moet u onmiddellijk spoelen in stromend water en onmiddellijk contact opnemen met uw oogspecialis.

**WAARSCHUWING!**

- ▶ Zorg ervoor dat u geen brand veroorzaakt door brandbaar materiaal te ontsteken.
- ▶ **WAARSCHUWING:** Wanneer u het apparaat plaatst, moet u ervoor zorgen dat het netsnoer niet geklemd of beschadigd wordt.
- ▶ **WAARSCHUWING:** Plaats geen meervoudige draagbare stekers-stopcontacten of draagbare voedingen aan de achterzijde van het apparaat plaatsen.

## 2.1 Beoogd gebruik

Dit apparaat is bedoeld om etenswaren te koelen en in te vriezen. Het werd exclusief ontworpen voor gebruik in droge huishoudelijke ruimten. Het is niet bedoeld voor commercieel of industrieel gebruik.

Wijzigingen aan het apparaat zijn niet toegelaten. Onbedoeld gebruik kan gevaar en het verlies van de garantie betekenen.





## Opgelet

Omwille van technische wijzigingen en uiteenlopende modellen kunnen de illustraties in deze handleiding verschillen van uw model.

### 3.1.1 Afbeeldingen van de apparaten (AFE reeks Afb. 3.1.1)



\*=Kleurcode

#### A: Koelkast compartiment

- 1 Koelkast LED-lamp
- 2 Luchtleiding en sensor (achterpaneel)
- 3 Naamplaatje
- 4 Glazen leggers
- 5 OK-Temperatuurindicator
- 6 Glazen legger
- 7 Luchtleiding
- 8 MyZone glazen legger
- 9 MyZone vershoudszone
- 10 Deurrek

#### B: Vriesvak

- 11 Bovenste vriesvak met voor-vriesrek
- 12 Onderste vriesvak lade
- 13 Instelbare voetjes

#### Waterdispenser (indien beschikbaar)

- 14 Waterdispenser
- 15 Waterreservoir

## **i** Opgelet

Omwille van technische wijzigingen en uiteenlopende modellen kunnen de illustraties in deze handleiding verschillen van uw model.

### 3.1.2 Afbeeldingen van de apparaten (CFE reeks Afb. 3.1.2)

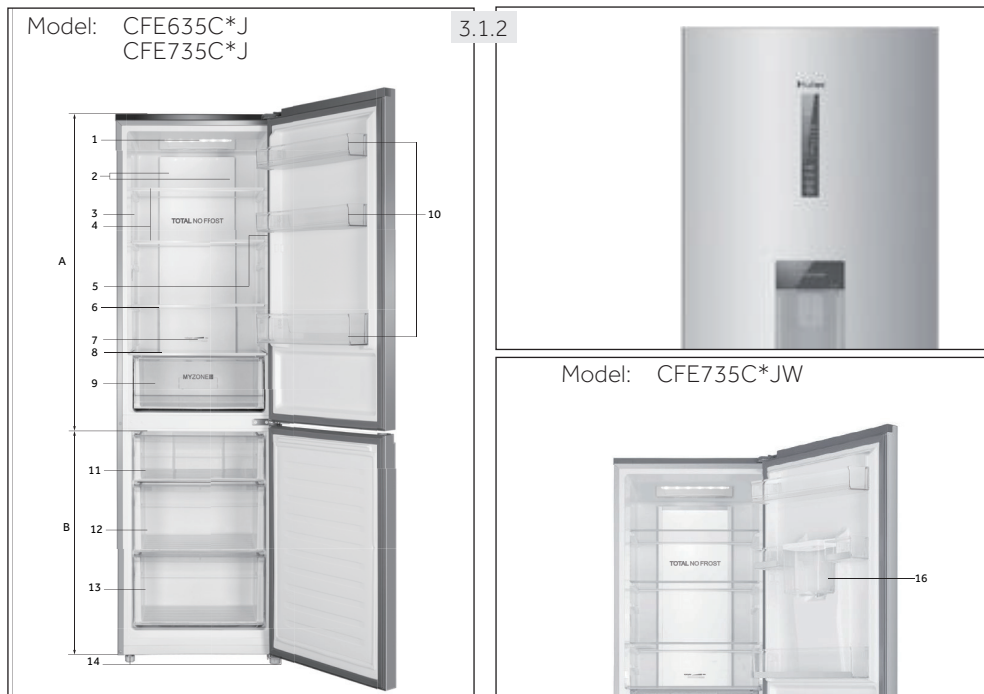

\*=Kleurcode

#### A: Koelkast compartiment

- 1 Koelkast LED-lamp
- 2 Luchtleiding en sensor (achterpaneel)
- 3 Naamplaatje
- 4 Glazen leggers
- 5 OK-Temperatuurindicator
- 6 Glazen legger
- 7 Luchtleiding
- 8 MyZone glazen legger
- 9 MyZone vershoudszone
- 10 Deurrek

#### B: Vriesvak

- 11 Bovenste vriesvak
- 12 Middelste vriesvak
- 13 Onderste vriesvak
- 14 Instelbare voetjes
- 15 Waterdispenser
- 16 Waterreservoir

### 3.2 Accessoires

Controleer de accessoires en literatuur op basis van de onderstaande lijst (Afb. 2.2):

Bewaar de accessoires en literatuur voor de installatie en het onderhoud.

3.2

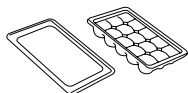

Ijslade met deksel

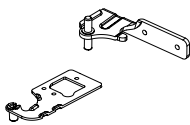

Deurscharnieren

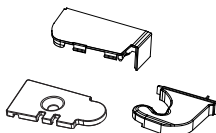

Deksels



Deurstop



Eierhouder



Energie label



Garantiekarta



Gebruikershandleiding

## Bedieningspaneel (Afb. 4)

4

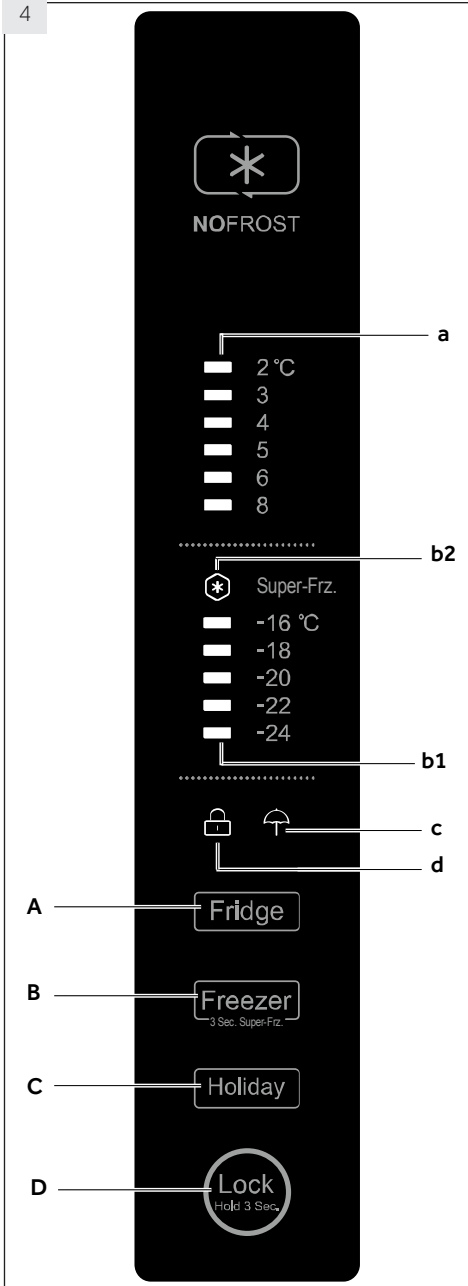

### Sleutels:

- A Koelkast temperatuurinstelling
- B Diepvriezer temperatuurinstelling en Super-Freeze functie aan/uit
- C Vakantiefunctie aan/uit
- D Paneel vergrendeling/ontgrendelen

### Indicatoren:

- a Temperatuur koelvak
- b1 Temperatuur vriesvak
- b2 Super-Freeze functie ("Super-Frz.")
- c Vakantiefunctie
- d Paneel vergrendeling

## 5.1 Voor de eerste ingebruikname

- ▶ Verwijder alle verpakking, houd ze uit de buurt van kinderen en verwijder ze op een milieuvriendelijke wijze.
- ▶ Reinig de binnen- en buitenzijde van het apparaat met water en een zacht reinigingsmiddel voor u er etenswaren in plaatst.
- ▶ Nadat het apparaat genivelleerd en gereinigd is, moet u minimum 2 uur wachten voor u het aansluit op het elektrisch net. Zie sectie INSTALLATIE.
- ▶ Koel de vakken aan hoge instellingen voor u etenswaren in de koelkast of diepvriezer plaatst. De Super-Freeze functie helpt het vriesvak snel af te koelen.
- ▶ De temperatuur van de koelkast en diepvriezer worden automatisch ingesteld op 5°C en -18°C respectievelijk. Dit zijn de aanbevolen instellingen. Indien ingesteld kunt u deze temperaturen handmatig wijzigen. Raadpleeg DE TEMPERATUUR AANPASSEN.

## 5.2 Sensortoetsen

De knoppen op het bedieningspaneel zijn sensortoetsen die al reageren als u ze licht aanraakt met de vinger.

## 5.3 Het apparaat in- of uitschakelen

Het apparaat schakelt in zodra het wordt aangesloten op het elektrisch net.

Wanneer het apparaat de eerste maal wordt ingeschakeld geven de temperatuurindicatoren "a" en "b1" de vooringestelde waarden weer (raadpleeg OPMERKING).



### Opgelet: Voorinstellingen

- ▶ Het apparaat is vooraf ingesteld op de aanbevolen temperatuur van 5°C (koelkast) en -18°C (diepvriezer). In normale omstandigheden moet u een temperatuur instellen.
- ▶ Als het apparaat ingeschakeld wordt na een ont koppeling van het netwerk kan het tot 12 uur duren voor de correcte temperaturen worden bereikt.

Maak het apparaat leeg voor u het uitschakelt. Om het apparaat uit te schakelen, moet u het netsnoer uit het stopcontact verwijderen.

## 5.4 Stand-by modus

Het scherm schakelt automatisch uit 30 seconden nadat u een toets hebt ingedrukt. Het scherm wordt automatisch vergrendeld. Het licht automatisch op wanneer een knop wordt ingedrukt of de deur wordt geopend.

## 5.5 Vergrendeling/ontgrendeling paneel



### Opgelet: Paneel vergrendeling

Het bedieningspaneel wordt automatisch geblokkeerd tegen inschakeling als er geen knop gedurende 30 seconden wordt aangeraakt. Het bedieningspaneel moet ontgrendeld zijn voor alle instellingen.

- ▶ Raak toets "D" aan gedurende 3 seconden om alle panelelementen te blokkeren tegen inschakeling (Afb. 5.5.1).
- ▶ De betrokken "d" indicator wordt nu weergegeven (Afb. 5.5.2).
- ▶ Om te ontgrendelen, raakt u de knop opnieuw aan.

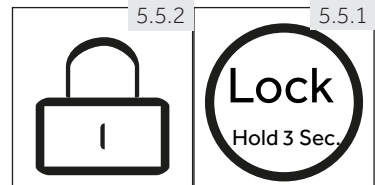

5.6

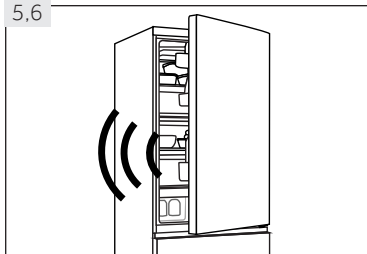

## 5.6 Deur opening alarm

Als de deur van de koelkast wordt geopend gedurende meer dan 1 minuten weerklinkt het openingsalarm (Afb. 5.6). Het alarm kan worden uitgeschakeld door de deur te sluiten. Als de deur open wordt gelaten gedurende meer dan 7 minuten schakelt het licht in de koelkast automatisch uit en de verlichting van het bedieningspaneel schakelt automatisch uit.

## 5.7 De temperatuur aanpassen

De interne temperaturen worden beïnvloed door de volgende factoren:

- ▶ Omgevingstemperatuur
- ▶ Regelmaat van het openen van de deur
- ▶ Hoeveelheid opgeborgen etenswaren
- ▶ Installatie van het apparaat

5.7.1

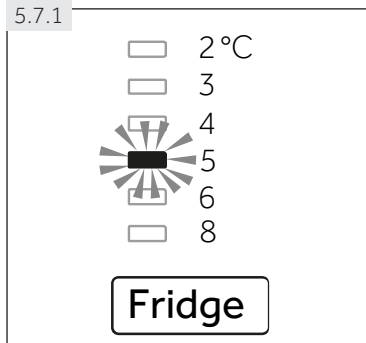

### 5.7.1 De temperatuur van de koelkast aanpassen

1. Ontgrendel het paneel door de "D" toets aan te raken als het vergrendeld is (Afb. 5.5.1).
2. Raak de "A" toets (Koelkast) herhaaldelijk aan tot de gewenste waarde van de temperatuurindicator "a" knippert (Afb. 5.7.1). De optimale temperatuur in de koelkast is 5 °C. Koudere temperaturen resulteren in onnodig energieverbruik.
3. Na een aantal seconden licht de temperatuurindicator "a" voortdurend op en de instellingen worden bevestigd.

5.7.2

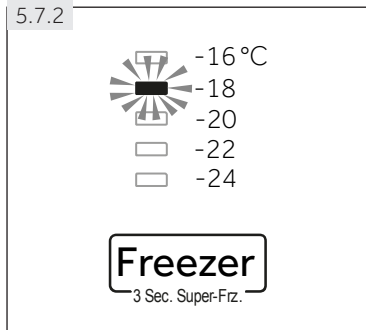

### 5.7.2 De temperatuur van de koelkast aanpassen

1. Ontgrendel het paneel door de "D" toets aan te raken als het vergrendeld is (Afb. 5.5.1).
2. Raak de "B" toets (Diepvriezer) herhaaldelijk aan tot de gewenste waarde van de temperatuurindicator "b1" knippert. (Afb. 5.7.2). De optimale temperatuur in de diepvriezer is -18°C. Koudere temperaturen resulteren in onnodig energieverbruik.
3. Na een aantal seconden licht de temperatuurindicator "b1" voortdurend op en de instellingen worden bevestigd.



### Opgelet: Conflict met andere functies

De temperatuur in het overeenstemmende vak kan niet worden aangepast als een andere functie (Super-Freeze of Vakantie) wordt ingeschakeld of als het scherm vergrendeld is. De overeenstemmende indicator knippert samen.

## 5.8 Super-Freeze functie

Verse etenswaren moeten zo snel mogelijk volledig worden ingevroren. Dit bewaart de optimale voedingswaarde, het uiterlijk en smaak. De Super freeze functie versnelt het invriezen van verse etenswaren en beschermt de al bewaarde etenswaren tegen ongewenst opwarmen. Als u een grote hoeveelheid etenswaren moet invriezen, is het aanbevolen de Super freeze functie 24 uur voor het gebruik in te stellen.

1. Ontgrendel het paneel door de "D" toets aan te raken als het vergrendeld is (Afb. 5.5.1).
2. Raak de "B" (Diepvriezer) toets gedurende 3 seconden aan; indicator "b2" licht op en de functie wordt ingeschakeld (Afb. 5.8).
3. Dezelfde bewerking kan de Super-Freeze functie afsluiten.

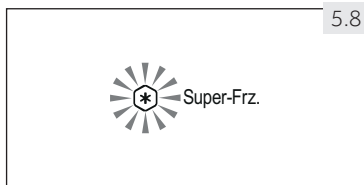

### Opgelet: Automatische uitschakeling

De Super-Freeze functie wordt automatisch uitgeschakeld na 56 uur. De toepassing wordt dan bestuurd op de eerder ingestelde temperatuur.

## 5.9 Vakantiefunctie

Deze functie stelt de temperatuur van de koelkast permanent in op 17°C.

Dit biedt de mogelijkheid de deur van de lege koelkast gesloten te laten zonder dat dit geurtjes of schimmel veroorzaakt - tijdens een langdurige afwezigheid (bijv. tijdens een vakantie). Het vriesvak kan vrij geworden ingesteld.

1. Ontgrendel het paneel door de "D" toets aan te raken als het vergrendeld is (Afb. 5.5.1).
2. Raak de "C" (Vakantie) toets aan; indicator "c" licht op en de functie wordt ingeschakeld (Afb. 5.9).
3. Dezelfde bewerking kan de Vakantie functie afsluiten.

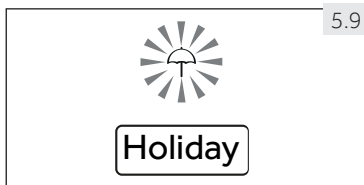

### WAARSCHUWING!

Als de Vakantiefunctie ingeschakeld is, mogen geen etenswaren in het koelvak worden bewaard. De temperatuur van +17°C is te hoog om etenswaren te bewaren.



### Opgelet: Automatische foutweergave

Wanneer indicator "a" of "b1" blijft knipperen omwille van een defect moet u zo snel mogelijk contact opnemen met de professionele dienst na verkoop.

5.10

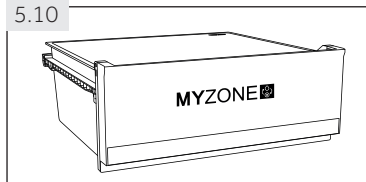

### 5.10 MyZone vershoudszone

Het koelvak is uitgerust met een MyZone vershoudszone (Afb. 5.10). In overeenstemming met de opbergvereisten van de etenswaren kan de meest geschikte temperatuur worden geselecteerd voor een optimale voedingswaarde van de koeler van fruit & groenten (Afb. 5.11.).

5.11

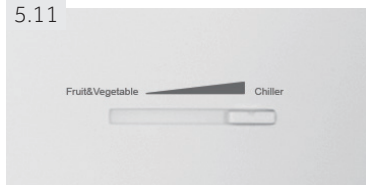

### 5.11 De MyZone vershoudszone functie aanpassen

Deze MyZone vershoudszone kan worden gebruikt als koelervak en als opbergvak voor verse etenswaren. Ze kan ook worden gebruikt om uiteenlopende etenswaren te bewaren met de bediening van de luchtleiding van de koelkast.



#### Opgelet: MyZone vershoudszone

- ▶ De temperatuur in deze doos is de temperatuur van het koelervak naar het opbergvak van verse etenswaren.
- ▶ Wanneer de luchtleiding van de koelkast uit de rechtse koelerpositie komt, ontvangt de doos de laagste temperatuur. Wanneer de luchtleiding van de koelkast de linkse fruit en groenten positie bereikt, ontvangt de doos de hoogste temperatuur.
- ▶ Dit kan licht variëren omwille van de verschillende omgevingstemperatuur of de werking van de koelkast.
- ▶ Soms kan de temperatuur in deze doos onder nul zakken. U moet dus de correcte instelling instellen voor u fruit en groenten aanbrengt.



## 5.12 Waterdispenser

Met de waterdispenser kan man koud drinkwater tappen.

Het waterreservoir moet worden gereinigd voor de eerste ingebruikname (zie ONDERHOUD EN REINIGING).

### 5.12.1 Het waterreservoir opvullen



#### WAARSCHUWING!

Gebruik enkel drinkwater.

Zorg ervoor dat het waterreservoir correct is ingevoerd (zie APPARATUUR). Draai het en til het ronde deksel (A) omhoog en giet fris drinkwater in het reservoir (Afb.5.12.1).

Vul slechts water bij tot de markering (2,5l); zo niet kan het overstromen wanneer de deur opent en sluit.

Sluit het ronde deksel (A) tot het vastklikt.

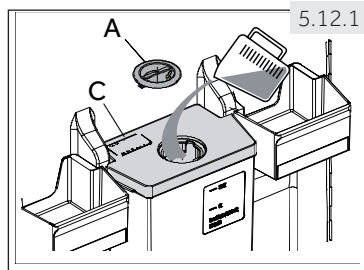

#### Opgelet: Waterdispenser

- ▶ Voor u bijvult moet u het resterende water verwijderen en het waterreservoir reinigen.
- ▶ Als u gedurende een lange periode geen water nodig hebt, moet u het waterreservoir leegmaken en het gereinigde reservoir invoeren.
- ▶ Het deksel (C) van het waterreservoir (Afb. 5.12.1) wordt ook gebruikt om energie te besparen. Als u gedurende een lange periode geen water wilt uit de waterdispenser, moet u het deksel aanbrengen voor een betere isolatie en om energie te besparen.

## 5.13 Tips om verse etenswaren te bewaren

### 5.13.1 Opslaan in het koelvak

- ▶ Houd de temperatuur van uw koelkast lager dan 5°C.
- ▶ Warme etenswaren moeten worden afgekoeld tot kamertemperatuur voor u ze bewaart in het apparaat.
- ▶ Etenswaren die in de koelkast worden bewaard moeten gewassen en gedroogd worden voor u ze opbergt
- ▶ De etenswaren die u wilt bewaren moeten correct worden afgedicht om geurtjes en wijzigingen in de smaak te vermijden.
- ▶ Bewaar geen al te grote hoeveelheden etenswaren. U moet ruimte tussen de etenswaren laten zodat de koude lucht kan circuleren voor een beteren en meer homogene koeling.
- ▶ De etenswaren die u dagelijks eet, moeten vooraan op de lade worden bewaard.
- ▶ Laat een opening tussen etenswaren en de interne wanden om lucht te laten circuleren. Plaats zeker geen etenswaren tegen de achterwand: etenswaren kunnen bevriezen tegen de achterwand. Vermijd direct contact van de etenswaren (in het bijzonder olierijke of zure etenswaren) met de interne voering want olie/zuur kan de interne voering eroderen. Verwijder olie/zuurresten als u ze opmerkt.
- ▶ Diepgevroren etenswaren kunnen zachtjes worden ontdooid in de koelkast of met de dooifunctie in het Mijn Zone vak. Dit bespaart energie.
- ▶ Het verouderingsproces van fruit en groenten zoals courgettes, meloenen, papaja, bananen, ananas, etc. kan worden versneld in de koelkast. Om die reden is het niet aanbevolen ze in de koelkast te bewaren. Hoewel, het rijpen van groen fruit kan gedurende een bepaalde periode worden bevorderd. Uien, look, gember en andere wortelgroenten moeten ook bij kamertemperatuur worden bewaard.
- ▶ Onaangename geurtjes in de koelkast zijn een teken dat er iets gemorst is en dat ze moet gereinigd worden. Zie ZORG EN REINIGING.
- ▶ Andere etenswaren moeten in andere plaatsen worden bewaard, naargelang hun eigenschappen (Afb.: 5.13.1).

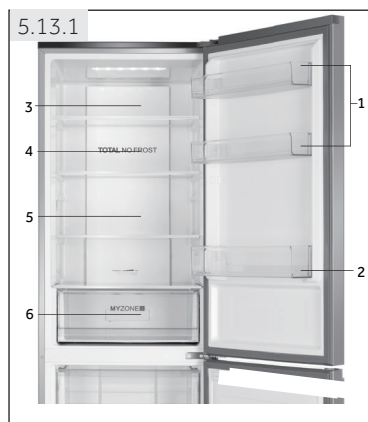

- 1 Boter, kaas, eieren, kruiden, etc.  
Jam, kaas, tomatensaus, etc.
- 2 Drank en etenswaren in flessen.
- 3 Gepekelde etenswaren, etenswaren in blik, etc.
- 4 Vleesproducten, snacks, pasta, melk, tofu, zuivel, etc.
- 5 Bereid vlees, worst, etc.
- 6 MyZone vershoudszone Fruit, groenten, salade, etc.

### 5.13.2 Bewaring in het vriesvak

- ▶ Handhaaf de temperatuur in het vriesvak op  $-18^{\circ}\text{C}$ .
- ▶ 24 uur voor het invriezen, moet u de Super freeze functie inschakelen; voor kleine hoeveelheden etenswaren is 4-6 uur voldoende.
- ▶ Warme etenswaren moeten worden afgekoeld tot kamertemperatuur voor u het opbergt in het vriesvak.
- ▶ Etenswaren die in kleine porties verdeeld zijn, zullen sneller invriezen en eenvoudiger zijn om te ontdooien en te bereiden. Het aanbevolen gewicht voor elke portie is minder dan 2,5kg
- ▶ Het is beter etenswaren te verpakken voor u ze in het vriesvak plaatst. De buitenzijde van de verpakking moet droog zijn om te voorkomen dat ze aan elkaar zouden plakken. Verpakkingsmateriaal moet vrij zijn van geurtjes en luchtdicht of niet-giftig zijn.
- ▶ Om te voorkomen dat de bewaarperioden verstrijken, moet u de invriesdatum, tijdslijm en de naam van de etenswaren noteren op de verpakking in overeenstemming met de bewaarperioden van verschillende etenswaren.
- ▶ **WAARSCHUWING:** Zuur, basen, zout, etc. kunnen de interne oppervlakte van de diepvriezer beschadigen. Plaats geen etenswaren met deze stoffen (bijv. zeevis) rechtstreeks op de interne wand. Zoutwater in de diepvriezer moet onmiddellijk worden gereinigd.
- ▶ U mag de opslagduur van de etenswaren die wordt aanbevolen door de fabrikanten niet overschrijden. Verwijder uitsluitend de vereiste hoeveelheid etenswaren uit de diepvriezer.
- ▶ Gebruik de ontdooide etenswaren in een korte periode. Ontdooide etenswaren mogen niet opnieuw worden ingevroren als ze bereid werden.
- ▶ Plaats geen overdevren hoeveelheden verse etenswaren in het vriesvak. Raadpleeg de capaciteit van de diepvriezer - Zie TECHNISCHE GEGEVENS of informatie op het naamplaatje.
- ▶ Etenswaren kunnen in het vriesvak worden bewaard aan een temperatuur van minimum  $-18^{\circ}\text{C}$  gedurende 2 tot 12 maanden, afhankelijk van de eigenschappen (bijv. vlees: 3-12 maanden, groenten: 6-12 maanden)
- ▶ Wanneer u verse etenswaren invriest, moet u contact vermijden met al ingevroren etenswaren. Dooirisico!

### Wanneer u commercieel ingevroren etenswaren wilt bewaren, moet u de volgende richtlijnen volgen:

- ▶ Volg altijd de richtlijnen van de producent met betrekking tot de bewaartijden van de etenswaren. Respecteer deze richtlijnen!
- ▶ Probeer de tijdsduur tussen de aankoop en het opbergen zo kort mogelijk te houden om de kwaliteit te handhaven.
- ▶ Koop ingevroren etenswaren die werden bewaard aan een temperatuur van  $-18^{\circ}\text{C}$  of lager.
- ▶ Vermijd etenswaren te kopen met ijs of vorst op de verpakking - Dit wijst erop dat de producten op zeker moment gedeeltelijk ontdooit en opnieuw ingevroren werden - temperatuurstijgingen beïnvloeden de kwaliteit van de etenswaren.



### Energiebesparing tips

- ▶ Zorg ervoor dat het apparaat correct geventileerd is (zie INSTALLATIE).
- ▶ U mag het apparaat niet installeren in direct zonlicht of in de buurt van warmtebronnen (bijv. fornuizen, verwarming).
- ▶ Vermijd onnodig lage temperaturen in het apparaat. Het energieverbruik verhoogt hoe lager de temperatuur van het apparaat wordt ingesteld.
- ▶ Functies zoals SUPER-FREEZE verbruiken meer energie.
- ▶ Laat warme etenswaren afkoelen voor u ze in het apparaat plaatst.
- ▶ Open de deur van het apparaat zo weinig en zo kort mogelijk.
- ▶ Vul het apparaat niet te veel op zodat u de luchtstroom niet belemmert.
- ▶ Vermijd lucht in de verpakking van de etenswaren.
- ▶ Houd de afdichtingen van de deuren schoon zodat de deur altijd correct sluit.
- ▶ Ontdooi de ingevroren etenswaren in het koelvak.

## **i** Opgelet: Verschillen naargelang model

Omwille van de verschillende modellen is het mogelijk dat uw product niet voorzien is van alle functies. Raadpleeg het hoofdstuk PRODUCTBESCHRIJVING.

### 7.1 Meervoudige luchtstroom

De koelkast is uitgerust met een meervoudig luchtstroomsysteem waarmee koude lucht doorheen alle laden stroomt (Afb. 7.1). Dit helpt een gelijke temperatuur te handhaven om zeker te zijn dat uw etenswaren langer verser worden gehouden.

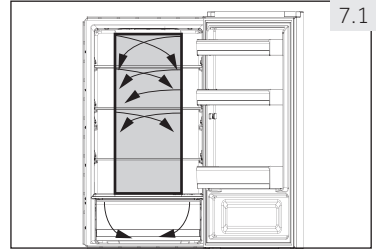

### 7.2 Instelbare laden

De hoogte van de laden kan worden aangepast naargelang uw bewaarbehoeften.

1. Om een lade te verplaatsen, moet u ze eerst verwijderen door de achterzijde omhoog op te tillen (1) en het te verwijderen (2) (Afb. 7.2).
2. Om ze opnieuw aan te brengen, plaatst u ze op de beugels op beide zijden en duwt u ze volledig naar achter tot de achterzijde van de lade in de sleuven aan de zijkant

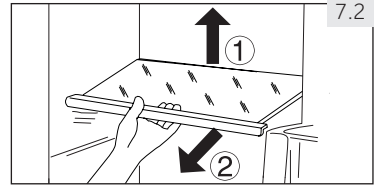

## **i** Opgelet: Laden

Zorg ervoor dat alle uiteinden van een lade genivelleerd zijn.

### 7.3 Verwijderbare deurrekken

De deurrekken kunnen worden verwijderd voor het reinigen:

Plaats uw handen op beide zijden van het rek en til het omhoog (1) en verwijder ze (2) (Afb. 7.3).

Om het deurrek in te voeren, worden de bovenstaande stappen uitgevoerd in de omgekeerde volgorde.

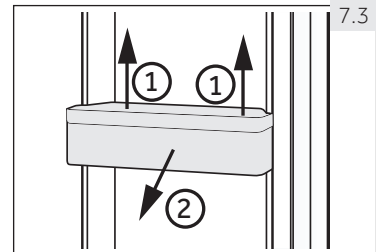

### 7.4 MyZone doos

Voor het gebruik en de instelling van het MyZone vak (Afb. 7.4) moet u de sectie GEBRUIK raadplegen (MyZone vak).

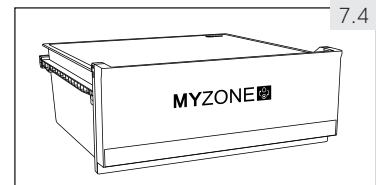

## **!** WAARSCHUWING!

U mag geen zaken opbergen die een nauwkeurige opslagtemperatuur vereisen zoals medicatie en voedseltherapie producten om te voorkomen dat ze zouden slecht worden

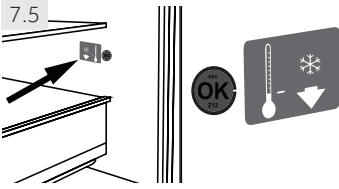

## 7.5 OK-temperatuurindicator

De OK-temperatuurindicator (Afb. 7.5) kan worden gebruikt om temperaturen te bepalen van minder dan +4°C. Verlaag de temperatuur stapsgewijs als het teken niet "OK" aangeeft.

### **i** Opgelet: OK-sticker

Als het apparaat ingeschakeld is, kan het tot 12 uur duren tot de correcte temperaturen worden bereikt.

## 7.6 Het licht

Het interne LED licht schakelt in wanneer de deur geopend is. De prestatie van de lichten wordt niet beïnvloed door de instellingen van andere apparaten.

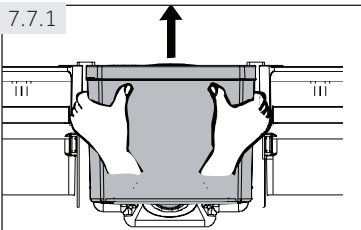

## 7.7 Het waterreservoir

### 7.7.1 Waterreservoir verwijderen

Het waterreservoir kan worden verwijderd en opnieuw gemonteerd om het te reinigen zoals de deurrekken (Afb. 7.7.1).

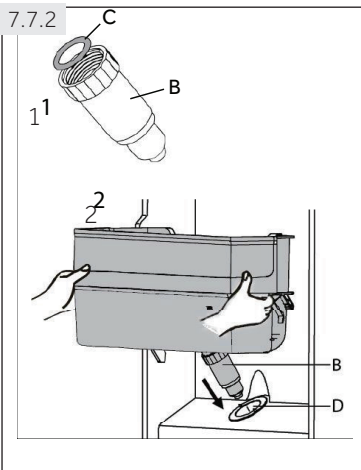

### 7.7.2 Waterreservoir invoeren

1. Zorg ervoor dat de uitlaat van de dispenser (B) stevig in het waterreservoir is geschroefd en de witte O-ring (C) correct is aangebracht (Afb. 7.7.2-1.).
2. Plaats het waterreservoir in de positie zodat de dispenser uitlaat (B) in de opening van de deur past (D) (Fig. 7.7.2-2.).

### **i** Opgelet: Waterreservoir

- ▶ Zorg ervoor dat de tuit stevig op het waterreservoir is gedraaid
- ▶ en de witte o-ring (C) is aangebracht. Als het waterreservoir niet correct ingevoerd is, kan er water uit de verbinding druppelen.
- ▶ Gebruik geen overvloedige kracht tijdens het verwijderen en de montering van het waterreservoir om schade aan het reservoir te vermijden.

### 7.8 Verwijderbare diepvrieslade

Om de lade te verwijderen, moet u ze volledig uittrekken (1), optillen en verwijderen (2) (Afb. 7.8).

Om de lade in te voeren, worden de bovenstaande stappen uitgevoerd in de omgekeerde volgorde.

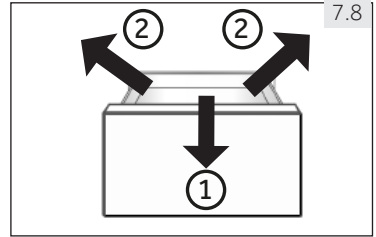

### WAARSCHUWING!

U mag de laden niet overbelasten: Max. last van elke lade: 35 kg!.

### 7.9 Voor-vriesrek

De bovenste lade is uitgerust met een voor-vriesrek dat ook op de onderste lade worden geplaatst indien noodzakelijk. (Afb. 7,9) Verse etenswaren kunnen worden afgescheiden van reeds ingevroren etenswaren zodat de verse waren probleemloos kunnen worden ingevroren en de ingevroren etenswaren niet ontdooien. Na rangschikking van bevroren etenswaren kunnen deze vakken worden gebruikt voor een eenvoudige opslag van kleine onderdelen zoals kruiden, ijscrème of voor de ijsblokjeslade.

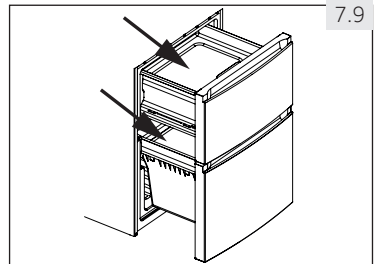



## WAARSCHUWING!

Ontkoppel het apparaat van het elektrisch net voor de reiniging.

### 8.1 Algemeen

Reinig het apparaat als er slechts een kleine hoeveelheid of geen etenswaren opgeborgen zijn.

Het apparaat moet elke vier weken worden gereinigd voor een goed onderhoud en om de geurtjes van slecht opgeslagen etenswaren te voorkomen.



## WAARSCHUWING!

- ▶ Reinig het apparaat niet met harde borstels, draadborstels, oplospoeder, petroleum, amylacetaat, aceton en gelijk aardige organische oplossingen, zuur of alkalische oplossingen. Gebruik speciaal koelkast reinigingsmiddel om schade te vermijden.
- ▶ Spray niet op het apparaat of spoel het niet voor de reiniging.
- ▶ Gebruik geen waterspray of stoom om het apparaat te reinigen.
- ▶ Reinig de koude glazen platen niet met warm water. Plotse temperatuurwijzigingen kunnen het glas doen breken.
- ▶ Raak de binnenzijde van vriesvak niet aan als het in werking is, in het bijzonder als uw handen nat zijn, want uw handen kunnen vastvriezen aan het oppervlak.
- ▶ Bij opwarming moet u de toestand van ingevroren etenswaren controleren.

8.1

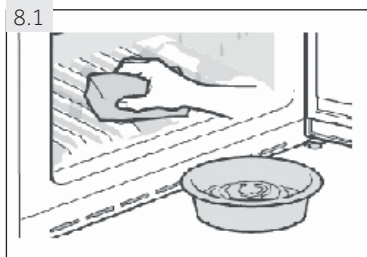

- ▶ Houd de pakking van de deur altijd schoon.
- ▶ Reinig de binnenzijde en de behuizing van het apparaat met een spons in warm water en een neutraal reinigingsmiddel (Afb. 8.1).
- ▶ Spoel en droog met een zachte doek.
- ▶ U mag geen van de onderdelen van het apparaat wassen in de vaatwasmachine.
- ▶ Laat het apparaat minimum 5 minuten rusten voor u het apparaat herstart want dit kan de compressor beschadigen.

### 8.2 Ontdooien

De koelkast en diepvriezer ontdooien automatisch; er is geen handmatige bewerking nodig.

### 8.3 De LED-lampen vervangen



## WAARSCHUWING!

U mag de LED-lamp niet zelf vervangen. Ze mag enkel worden vervangen door de fabrikant of de geautoriseerde service agent.

De lamp gebruikt de LED als haar lichtbron, met een laag energieverbruik en een lange levensduur. Als u iets abnormaal opmerkt, kunt u contact opnemen met de klantendienst. Zie KLANTENDIENST.



Parameter	
Voltage in V	13.2
Max vermogen in W	2
LED Spec	WIT-5050
Gebruikstemperatuur	-30 °C TOT +85 °C

### 8.4 Het waterreservoir schoonmaken (Afb. 8.2)

1. Verwijder het waterreservoir uit het apparaat.
2. Verwijder het deksel (C) en schroef de uitlaat (B) van de dispenser zachtjes los.
3. Reinig het waterreservoir en de uitlaat van de dispenser met warm stromend water en vloeibaar vaatwasmiddel. Let er op dat alle zeep wordt geïspeld.

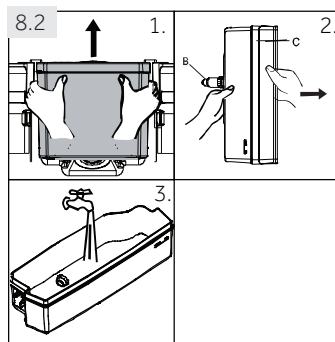

### 8.5 Niet gebruikt gedurende een lange periode

Als het apparaat gedurende een lange periode niet zal worden gebruikt en u gebruikt de vakantiefunctie van de koelkast niet:

- ▶ Verwijder de etenswaren.
- ▶ Ontkoppel het netsnoer.
- ▶ Reinig het apparaat zoals hierboven beschreven.
- ▶ Houd de deur en diepvriesladen open om de onaangename geurtjes te voorkomen.



#### Opgelet: Uitschakelen

Schakel het apparaat enkel uit als het absoluut noodzakelijk is.

### 8.6 Het apparaat verplaatsen

1. Verwijder alle etenswaren en ontkoppel het apparaat.
2. Beveilig de laden en andere bewegende onderdelen in de koelkast en de diepvriezer met plakband.
3. U mag de koelkast niet meer dan 45° kantelen om schade aan het koelsysteem te vermijden.



#### WAARSCHUWING!

- ▶ U mag het apparaat niet bij de handvatten dragen.
- ▶ Plaats het apparaat nooit horizontaal op de grond.

Veel van de voorkomende problemen kunt u zelf oplossen zonder specifieke expertise. In het geval van een probleem moet u alle weergegeven mogelijkheden controleren en de onderstaande instructies volgen voor u contact opneemt met de dienst na verkoop. Zie KLANTENDIENST.



## WAARSCHUWING!

- ▶ Voor ieder onderhoud moet u het apparaat uitschakelen en de stekker verwijderen uit het stopcontact.
- ▶ Elektrische apparaten mogen uitsluitend door gekwalificeerde elektrische experts worden onderhouden. Incorrecte reparaties kunnen aanzienlijke gevolgschade veroorzaken.
- ▶ Als het netsnoer beschadigd is, moet het worden vervangen door de fabrikant, zijn onderhoudsdienst of dergelijk gekwalificeerde personen om ieder risico uit te sluiten.

## 9.1 Probleemoplossen tabel

Probleem	Mogelijke oorzaak	Mogelijke oplossing
De compressor werkt niet.	<ul style="list-style-type: none"> <li>• De stekker is niet ingevoerd in het stopcontact.</li> <li>• Het apparaat is ingesteld in de ont-dooicyclus.</li> </ul>	<ul style="list-style-type: none"> <li>• Voer de stekker in het stopcon-tact.</li> <li>• Dit is normaal voor een automa-tisch ontdooiend apparaat.</li> </ul>
Het apparaat draait regelmatig of ge-durende een te lan-ge periode.	<ul style="list-style-type: none"> <li>• De interne en externe tempera-tuur is te hoog.</li> <li>• Het apparaat is al een zekere peri-ode uitgeschakeld.</li> <li>• Een deur/lade van het apparaat is niet stevig gesloten.</li> <li>• De deur/lade is te vaak of te lang geopend.</li> <li>• De temperatuurinstelling van het vriesvak is te laag.</li> <li>• De pakking van de deur/lade is vuil, versleten, gebarsten of stemmen niet overeen.</li> <li>• De vereiste luchtcirculatie is niet gegarandeerd.</li> </ul>	<ul style="list-style-type: none"> <li>• In dat geval is het normaal dat het apparaat langer draait.</li> <li>• Het duurt gewoonlijk 8 tot 12 uur tot het apparaat volledig afkoelt.</li> <li>• Sluit de deur/lade en zorg ervoor dat het apparaat op een vlakke ondergrond is geplaatst en dat er geen etenswaren of container de deur blokkeert.</li> <li>• Open de deur/lade niet te vaak.</li> <li>• Stel de temperatuur hoger in tot de geschikte koelkasttempera-tuur bereikt is. Het duurt 24 uur tot de koelkasttemperatuur sta-biel wordt.</li> <li>• Reinig de deur/lade of laat ze ver-vangen door de klantendienst.</li> <li>• Zorg voor voldoende ventilatie.</li> </ul>

Probleem	Mogelijke oorzaak	Mogelijke oplossing
De binnenzijde van de koelkast is vuil en/of stinkt.	<ul style="list-style-type: none"> <li>De binnenzijde van de koelkast moet worden gereinigd.</li> <li>Er zijn etenswaren met een sterke geur opgeborgen in de koelkast.</li> </ul>	<ul style="list-style-type: none"> <li>Reinig de binnenzijde van de koelkast.</li> <li>Verpak de etenswaren grondig.</li> </ul>
Het is onvoldoende koud binnen in het apparaat.	<ul style="list-style-type: none"> <li>De temperatuur is te hoog ingesteld.</li> <li>Te warme etenswaren werden opgeslagen.</li> <li>Te veel etenswaren in een keer opgeslagen.</li> <li>De etenswaren werden te dicht bij elkaar geplaatst.</li> <li>Een deur/lade van het apparaat is niet stevig gesloten.</li> <li>De deur/lade is te vaak of te lang geopend.</li> </ul>	<ul style="list-style-type: none"> <li>Stel de temperatuur opnieuw in.</li> <li>Laat de etenswaren altijd goed afkoelen voor u ze opbergt.</li> <li>Berg altijd kleine hoeveelheden etenswaren op.</li> <li>Laat een opening tussen verschillende etenswaren om de lucht te laten circuleren.</li> <li>Sluit de deur/lade.</li> <li>Open de deur/lade niet te vaak.</li> </ul>
Het is te koud in het apparaat.	<ul style="list-style-type: none"> <li>De temperatuur is te laag ingesteld.</li> <li>De Power-Freeze functie is ingeschakeld of draait te lang.</li> </ul>	<ul style="list-style-type: none"> <li>Stel de temperatuur opnieuw in.</li> <li>Schakel de Power Freeze functie uit.</li> </ul>
Vochtvorming op de binnenzijde van het koelvak.	<ul style="list-style-type: none"> <li>Het klimaat is te warm en te vochtig.</li> <li>Een deur/lade van het apparaat is niet stevig gesloten.</li> <li>De deur/lade is te vaak of te lang geopend.</li> <li>Voedselcontainers of vloeistoffen zijn open gelaten.</li> </ul>	<ul style="list-style-type: none"> <li>Verhoog de temperatuur.</li> <li>Sluit de deur/lade.</li> <li>Open de deur/lade niet te vaak.</li> <li>Laat warme etenswaren afkoelen tot kamertemperatuur en dek de etenswaren en vloeistoffen af.</li> </ul>
Vocht accumuleert op de buitenzijde van de koelkast of tussen de deuren/deur en de lade.	<ul style="list-style-type: none"> <li>Het klimaat is te warm en te vochtig.</li> <li>De deur/lade is niet stevig gesloten. De koude lucht in het apparaat en de warme lucht buiten condenseert.</li> </ul>	<ul style="list-style-type: none"> <li>Dit is normaal in een vochtig klimaat en zal veranderen wanneer de vochtigheidsgraad daalt.</li> <li>Zorg ervoor dat de deur/lade volledig gesloten is.</li> </ul>
Veel ijs en vorst in het vriesvak.	<ul style="list-style-type: none"> <li>De etenswaren werden niet correct verpakt.</li> <li>Een deur/lade van het apparaat is niet stevig gesloten.</li> <li>De deur/lade is te vaak of te lang geopend.</li> <li>De pakking van de deur/lade is vuil, versleten, gebarsten of stemmen niet overeen.</li> <li>Er is iets in de koelkast dat de deur/lade belemmert correct te sluiten.</li> </ul>	<ul style="list-style-type: none"> <li>U moet de etenswaren altijd goed verpakken.</li> <li>Sluit de deur/lade.</li> <li>Open de deur/lade niet te vaak.</li> <li>Reinig de deur/ladepakkingen of vervang ze.</li> <li>Breng de laden, deurrekken of interne containers opnieuw aan zodat de deur/lade kan sluiten.</li> </ul>

Probleem	Mogelijke oorzaak	Mogelijke oplossing
Het apparaat maakt abnormaal lawaai.	<ul style="list-style-type: none"> <li>Het apparaat staat niet op een vlakke ondergrond.</li> <li>Het apparaat komt in contact met een aanpalend voorwerp.</li> </ul>	<ul style="list-style-type: none"> <li>Stel de voeten in om het apparaat te nivelleren.</li> <li>Verwijder objecten rond het apparaat.</li> </ul>
U zult een alarm-signaal horen.	<ul style="list-style-type: none"> <li>De koelvak staat open.</li> </ul>	<ul style="list-style-type: none"> <li>Sluit de deur of schakel het alarm handmatig uit.</li> </ul>
U zult een zacht gezoem horen.	<ul style="list-style-type: none"> <li>Het anti-condensatiesysteem werkt.</li> </ul>	<ul style="list-style-type: none"> <li>Dit voorkomt condensatie en is normaal.</li> </ul>
De interne verlichting of het koelsysteem werkt niet.	<ul style="list-style-type: none"> <li>De stekker is niet ingevoerd in het stopcontact.</li> <li>De voeding is niet intact.</li> <li>De LED lamp is defect.</li> </ul>	<ul style="list-style-type: none"> <li>Voer de stekker in het stopcontact.</li> <li>Controleer de elektrische toevoer naar de kamer. Bel het lokale elektriciteitsbedrijf!</li> <li>Bel de service om de lamp te vervangen.</li> </ul>
De zijkanten van de kast en deurs-trip kunnen warm worden.	<ul style="list-style-type: none"> <li>Dit is normaal.</li> </ul>	<ul style="list-style-type: none"> <li>-</li> </ul>

## 9.2 Stroompanne

In het geval van een stroompanne zullen de etenswaren ongeveer 16 uur koud blijven. Volg deze tips tijdens een langdurige stroomonderbreking, in het bijzonder in de zomer:

- ▶ Open de deur/lade zo weinig mogelijk.
- ▶ Plaats geen bijkomende etenswaren in het apparaat tijdens een stroomonderbreking.
- ▶ Als een stroomonderbreking vooraf wordt aangekondigd en de onderbreking langer dan 16 uur zal duren, kunt u op voorhand ijs maken en het in een container plaatsen boven in het koelvak.
- ▶ Na de onderbreking moeten de etenswaren onmiddellijk worden geïnspecteerd.
- ▶ Aangezien de temperatuur in de koelkast zal stijgen tijdens een stroomonderbreking of een andere panne zal de bewaartijd en de kwaliteit van de etenswaren verminderen. Alle etenswaren die ontdooien snel moeten worden verbruikt of bereid en opnieuw ingevroren (indien geschikt) om gezondheidsrisico's te voorkomen.



### Opgelet: Geheugenfunctie tijdens stroompanne

Na herstel van de stroom blijft het apparaat met dezelfde instellingen werken die werden ingesteld voor de stroompanne.

## 10.1 Uitpakken



### WAARSCHUWING!

- ▶ Het apparaat is zwaar. Draag het altijd met twee personen.
- ▶ Houd alle verpakking buiten het bereik van kinderen en gooi ze weg op een milieuvriendelijke wijze.
- ▶ Verwijder het apparaat uit de verpakking.
- ▶ Verwijder alle verpakkingsmateriaal.

## 10.2 Milieuomstandigheden

De kamertemperatuur moet altijd tussen 10°C en 43°C zijn aangezien het de temperatuur in het apparaat en het energieverbruik kan beïnvloeden. Installeer het apparaat niet in de buurt van warmte-uitstralende apparaten (ovens, koelkasten) zonder isolatie.

## 10.3 Deur omkeerbaarheid

Voor het apparaat permanent geïnstalleerd wordt, moet u de correcte positie van de deurscharnier controleren. Indien noodzakelijk, zie sectie DEUR OMKEREN.

## 10.4 Plaatsvereiste

Vereiste plaats wanneer de deur geopend is (Afb. 10.4):

Breedte van het apparaat in mm		Diepte van het apparaat in mm	
W1	W2	D1	D2
595	925	580	1200

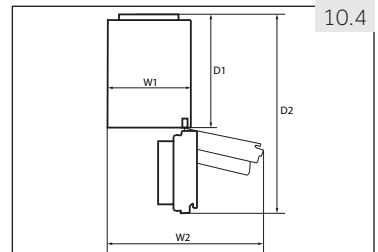

## 10.5 Ventilatie doorsnede

Om het apparaat voldoende te ventileren uit veiligheidsredenen moet de informatie van de vereiste ventilatie doorsnede worden gerespecteerd (Afb. 10.5).

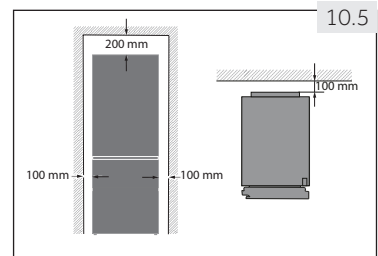

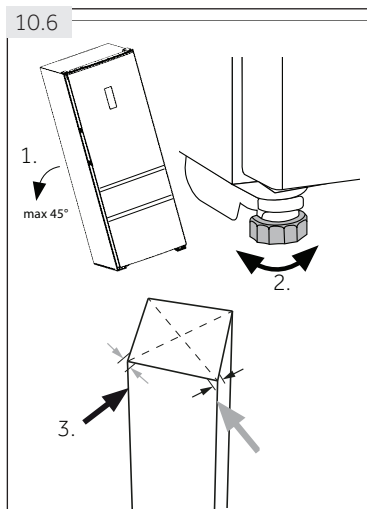

## 10.6 Het apparaat uitlijnen

Het apparaat moet op een vlakke en stevige ondergrond worden geplaatst.

1. Kantel de koelkast lichtjes naar achter (Afb. 10.6).
2. Stel de voeten in op het gewenste niveau.
3. De stabiliteit kan worden gecontroleerd door zachtjes te kloppen op de diagonale hoeken. De lichte bewegingen moeten hetzelfde zijn in beide richtingen. Zo niet kan het kader vervormen; dit kan resulteren in lekken in de deuropakkingen. Een lage tendens naar achter vereenvoudigt het sluiten van de deur.

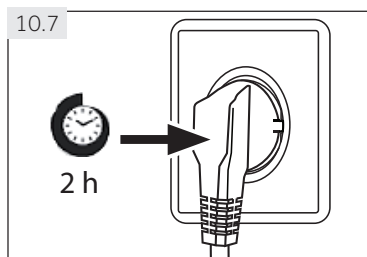

## 10.7 Wachtijd

De onderhoudsvrije smeeroilie bevindt zich in de capsule van de compressor. Deze olie kan doorheen de afgesloten leidingen stromen als het apparaat gekanteld wordt tijdens transport. Voor u het apparaat aansluit op het elektrisch net moet u 2 uur (Afb. 10.7) wachten zodat de olie in de capsule kan stromen.

## 10.8 Elektrische verbinding

Voor elke aansluiting moet u controleren of:

- ▶ het elektrisch net, stopcontact en de zekeringen overeenstemmen met de informatie op het naamplaatje.
- ▶ het stopcontact geaard is en geen multi-stekker of verlengsnoer is.
- ▶ de stekker en het stopcontact overeenstemmen.

Voer de stekker in een correct geïnstalleerd stopcontact bij u thuis.



### WAARSCHUWING!

Om risico's te vermijden, moet een beschadigd netsnoer worden vervangen door de klantendienst (zie garantiekaart).

## 10.9 Deur omkeerbaarheid

Voor u het apparaat aansluit op het elektrisch net moet u controleren of de zwaairichting van de deur moet gewijzigd worden van rechts (zoals geleverd) naar links als dit vereist is voor de locatie en het gebruik van de installatie.



### WAARSCHUWING!

- ▶ Het apparaat is zwaar. Het omkeren van de deur moet door twee personen worden uitgevoerd.
- ▶ Voor elke bewerking moet u eerst de stekker uit het stopcontact verwijderen.
- ▶ U mag het apparaat niet meer dan 45° kantelen om schade aan het koelsysteem te voorkomen.

### Montage stappen (Afb. 10.9):

1. Gebruik de correcte werktuigen.
2. Verwijder de stekker uit het stopcontact.
3. Verwijder de vijf schroeven waarmee het voorpaneel (1) wordt bevestigd en verwijder het paneel (2).
4. Verwijder het kleine deksel van het voorpaneel van links naar rechts.
5. Ontkoppel het verbindingskabel
6. Verwijder het deksel van het bovenste scharnier (1) en schroef de bovenste scharnier (drie schroeven) los aan rechterzijde (2).
7. Til de losse deur voorzichtig van de onderste scharnier.
8. Draai de deur om, schroef het deksel (1) en de deurstop (2) met de bevestiging (3) los.
9. Verwijder het nieuwe deksel (1) en de deurstop (2) met de bevestiging (3) uit de zak met accessoires en schroef ze op de andere kant.
10. Verwijder het onderste scharnier los van de bovenste deur.
11. Wijzig de posities van de afdichtpluggen en de schroef op de zijkant.

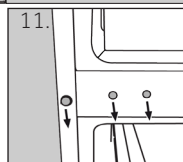
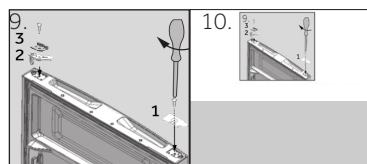
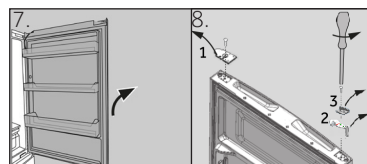
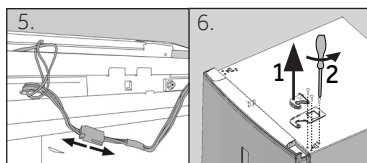
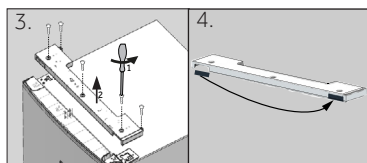
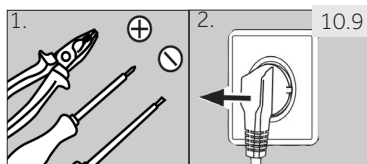

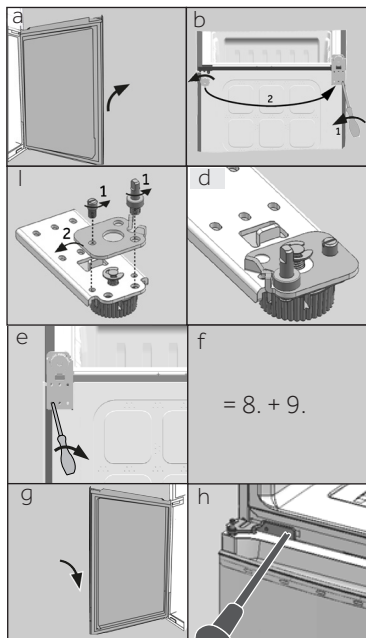

**De volgende stappen (a-h) zijn enkel noodzakelijk voor model:**

- a Verwijder de onderste deur
- b Deze stap vereist twee personen; één persoon moet het apparaat vasthouden en de andere moet de montage stappen uitvoeren!

Kantel de koelkast lichtjes naar achter en verwijder het onderste scharnier met de voet (1). Wijzig ook de positie van de andere voet (2).

- c Schroef beide stifttaps (1) los, verwijder het onderste scharnier, draait 180° (2) en
- d bevestig het onderste scharnier opnieuw met de 2 stifttaps
- e Schroef het onderste scharnier links op de koelkast.
- f Voer stappen 8 en 9 uit.
- g Til de deur voorzichtig op de onderste scharnier zodat de spil op de scharnierbeugel past.

Zorg ervoor dat de spil past in de scharnierkoker van de onderste deur.

- h Neem het nieuwe scharnier uit de accessoire tas en schroef het op links op de koelkast.

12. Neem het nieuwe onderste scharnier van de bovenste deur uit de accessoire tas en schroef het op links op de koelkast.

13. Til de bovenste deur voorzichtig op de onderste scharnier zodat de spil op de scharnierbeugel past.

Zorg ervoor dat de spil past in de scharnierkoker van de onderste deur.

14. Verwijder het bovenste scharnier uit de accessoire zak. Plaats de verbindingkabel door het bovenste scharnier en bevestig het bovenste scharnier met de drie schroeven links op de koelkast.

15 Plaats de scharnier afdekking (geleverd in de accessoire zak) over het scharnier.

16. Voer de aansluitkabel in en breng hem aan in de opening.

17. Breng het voorpaneel opnieuw aan en bevestig het met de vijf schroeven.

18. Neem het deksel uit de accessoire tas en bevestig het rechts op de bovenste deur.

Nadat de deur gewijzigd is, moet u controleren of de deurafdichtingen correct aangebracht zijn op de behuizing en dat alle schroeven correct aangeschroefd zijn.

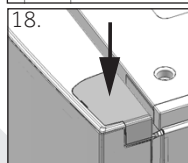
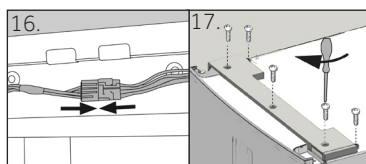
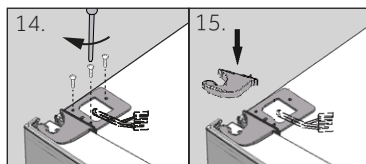
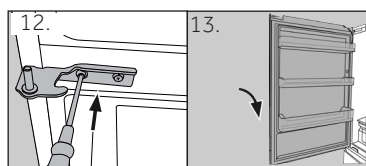



## 11.1 Productfiche conform regel EU Nr. 1060/2010

Handelsmerk	Haier		
	AFE635C*J	AFE635C*JW	AFE735C*J
Modelidentificatie	AFE635C*J	AFE635C*JW	AFE735C*J
Categorie van het model	Koelkast-diepvriezer		
Energie efficiëntieklasse	A+	A+	A++
Jaarlijks energieverbruik (kWh/jaar) <sup>1)</sup>	337	337	265
Opslagvolume koelen (L) <sup>2)</sup>	233	228	233
Opslagvolume vriezen (L)	97	97	97
Ster classificatie	✱ ***		
Temperatuur van andere vakken > 14°C	Niet van toepassing		
Vorstvrij systeem	Ja		
Beveiliging tegen stroompanne (h)	13		
Vriesvermogen (kg/24u)	12		
Klimaatklasse Dit apparaat is bedoeld voor gebruik bij een temperatuur tussen x °C en x °C.	SN/N/ST/T		
Akoestische geluidsemissies in de lucht (db(A) re 1pW)	40		
Constructietype	Vrijstaand		

<sup>1)</sup> op basis van standaardtestresultaten voor 24 uur. Het reële energieverbruik hangt af van het gebruik van het apparaat en waar het zich bevindt.

<sup>2)</sup> het deksel kan worden verwijderd om het volume van het MyZone vak te vergroten.

Handelsmerk	Haier	
Modelidentificatie	CFE635C*J	CFE735C*J
Categorie van het model	Koelkast-diepvriezer	
Energie efficiëntieklasse	A+	A++
Jaarlijks energieverbruik (kWh/jaar) <sup>1)</sup>	350	275
Opslagvolume koelen (L) <sup>2)</sup>	233	233
Opslagvolume vriezen (L)	108	108
Ster classificatie	✱***	
Temperatuur van andere vakken > 14°C	Niet van toepassing	
Vorstvrij systeem	Ja	
Beveiliging tegen stroompanne (h)	13	
Vriesvermogen (kg/24u)	12	
Klimaatklasse Dit apparaat is bedoeld voor gebruik bij een temperatuur tussen 10°C en 43°C.	SN/N/ST/T	
Akoestische geluidsemissies in de lucht (db(A) re 1pW)	40	
Constructietype	Vrijstaand	

<sup>1)</sup> op basis van standaardtestresultaten voor 24 uur. Het reële energieverbruik hangt af van het gebruik van het apparaat en waar het zich bevindt.

<sup>2)</sup> het deksel kan worden verwijderd om het volume van het MyZone vak te vergroten.

## 11.2 Bijkomende technische gegevens

Model	AFE635C*J	AFE635C*JW	AFE735C*J
Spanning / Frequentie	220-240V ~/ 50Hz		
Invoerspanning (A)	0,7	0,7	1,4
Hoofdzekering (A)	5,0		
Koelvloeistof	R600a		
Totaal volume (L)	370	365	370
Nettovolume (L)	330	325	330
Afmetingen (H/B/D in mm)	657		
Diepte	595		
Breedte	1905		
Hoogte			

Model	CFE635C*J	CFE735C*J
Spanning / Frequentie	220-240V ~/ 50Hz	
Invoerspanning (A)	1,2	1,4
Hoofdzekering (A)	5,0	
Koelvloeistof	R600a	
Totaal volume (L)	375	
Nettovolume (L)	341	
Afmetingen (H/B/D in mm)	657	
Diepte	595	
Breedte	1905	
Hoogte		

## 11.3 Normen en richtlijnen

Dit product stemt overeen met de vereisten van alle toepasselijke EU-richtlijnen met de overeenstemmende geharmoniseerde normen die gelden voor de CE-markering.

We raden onze Haier klantendienst aan en het gebruik van originele reserveonderdelen. Als u een probleem ondervindt met uw apparaat moet u eerst de sectie PROBLEEMOPLOSSEN controleren.

Als u daar geen oplossing vindt, kunt u contact opnemen met

- ▶ uw lokale verkoper of
- ▶ de Onderhoud & Ondersteuning zone op [www.haier.com](http://www.haier.com) waar u telefoonnummers en veelgestelde vragen kunt vinden en waar u uw service claim kunt activeren.

Wanneer u contact opneemt met onze service moet u de volgende informatie bij de hand hebben.

De informatie staat vermeld op het naamplaatje.

Model \_\_\_\_\_ Serienr. \_\_\_\_\_

Controleer ook het garantiokaartje dat wordt geleverd met het product met betrekking tot de garantie.

Voor algemene zakelijke vragen vindt u hieronder onze adressen in Europa:

Europese Haier adressen			
Land*	Postadres	Land*	Postadres
<b>Italië</b>	Haier Europe Trading SRL Via De Cristoforis, 12 21100 Varese ITALIË	<b>Frankrijk</b>	Haier France SAS 3-5 rue des Gravieres 92200 Neuilly sur Seine FRANKRIJK
<b>Spanje Portugal</b>	Haier Iberia SL Pg. Garcia Faria, 49-51 08019 Barcelona SPANJE	<b>België-FR België-NL Nederland Luxemburg</b>	Haier Benelux SA Anderlecht Route de Lennik 451 BELGIË
<b>Duitsland Oostenrijk</b>	Haier Deutschland GmbH Hewlett-Packard-Str. 4 D-61352 Bad Homburg DUITSLAND	<b>Polen Tsjechië Hongarije Griekenland Roemenië Rusland</b>	Haier Poland Sp. zo.o. Al. Jerozolimskie 181B 02-222 Warszawa POLEN
<b>Verenigd Koninkrijk</b>	Haier Appliances UK Co.Ltd. One Crown Square Church Street East Woking, Surrey, GU21 6HR UK		

\*Voor meer informatie verwijzen wij u naar [www.haier.com](http://www.haier.com)



AFE\_CFE\*35C\*J\_NL-V03\_190103

**Haier**