

GRAEF.

WASSERKOCHER

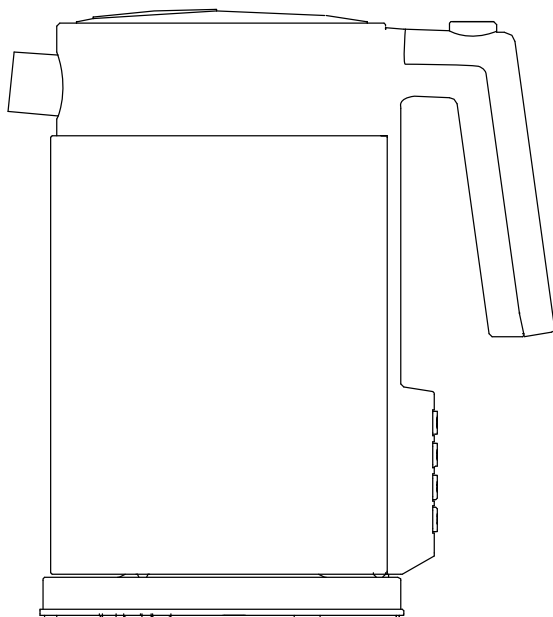

DE	Bedienungsanleitung
EN	Instruction Manual Electric Kettle
FR	Mode d'emploi Bouilloire
NL	Gebruiksaanwijzing waterkoker
IT	Manuale d'uso Bollitore
ES	Manual de instrucciones Hervidor de agua
NO	Bruksanvisning Vannkoker
SE	Bruksanvisning Vattenkokare
DK	Betjeningsvejledning Vandkoger
РУС	Инструкция по эксплуатации

WK 701 / WK 702

INHALTSVERZEICHNIS

Produktbeschreibung WK 701 / WK 702	3
Vorwort	4
Sicherheitshinweise	5
Auspacken.....	7
Anforderungen an den Aufstellort.....	7
Vor dem Erstgebrauch.....	7
Kindersicherung	8
Inbetriebnahme	8
Trockengeh- und Überhitzungsschutz.....	10
Reinigung außen.....	11
Entnahme des Edelstahlkalkfilters	11
Entkalken / Reinigung innen	11
Technische Daten	12
Kundendienst	12
 Entsorgung	84
2 Jahre Gewährleistung.....	84

PRODUKTBESCHREIBUNG WK 701 / WK 702

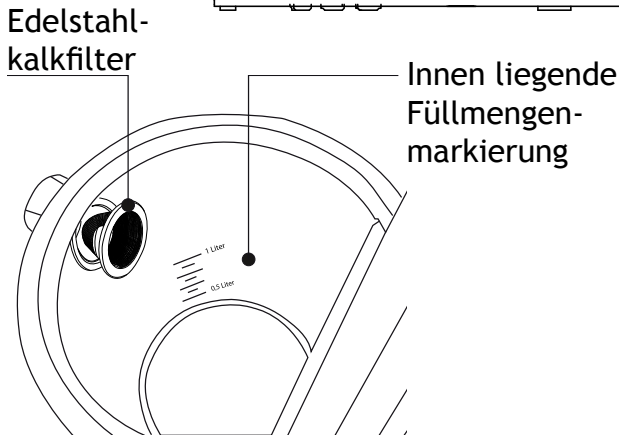
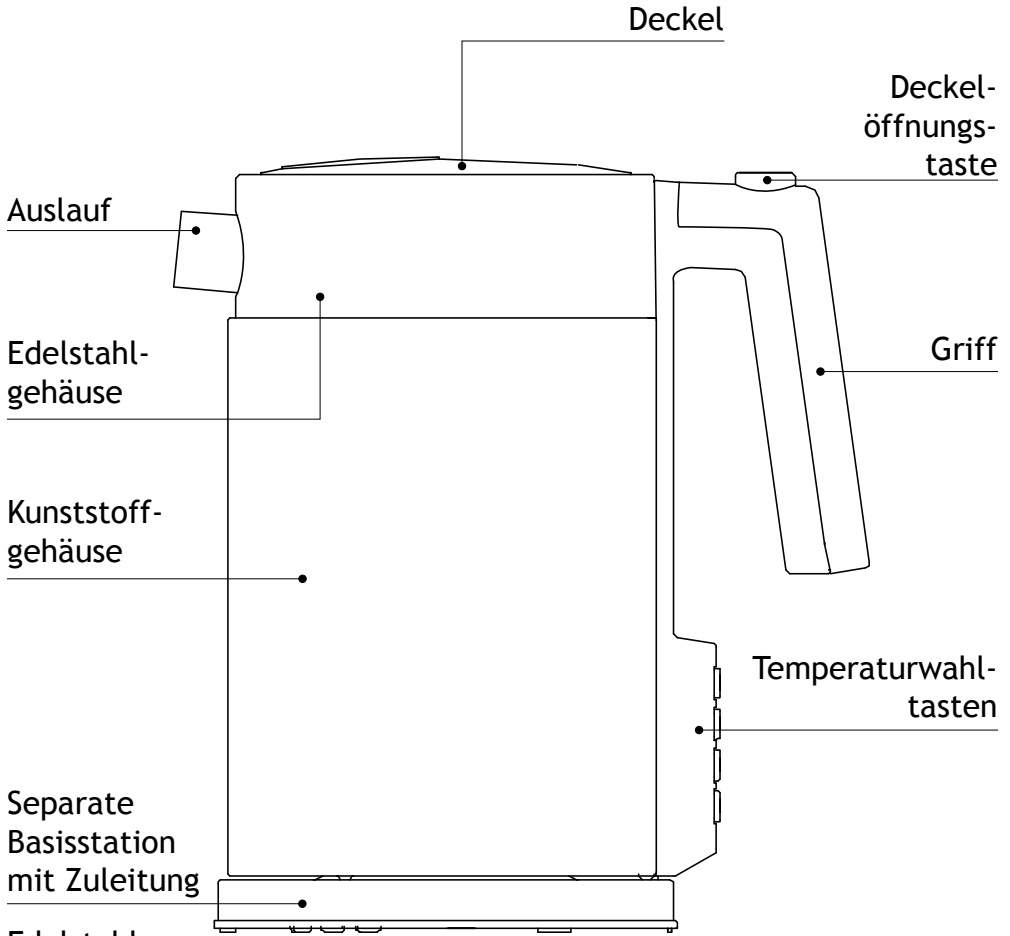

VORWORT

Sehr geehrte Kundin, sehr geehrter Kunde,
mit dem Kauf dieses Wasserkochers haben Sie eine gute Wahl getroffen. Sie haben ein anerkanntes Qualitätsprodukt erworben. Wir danken Ihnen für Ihren Kauf und wünschen Ihnen viel Freude mit Ihrem neuen Graef Wasserkocher.

Die Besonderheiten dieses Wasserkochers sind die Kindersicherung und die Handbrüh-Taste welche speziell zum Aufbrühen von Filterkaffee entwickelt wurde.

- Die Wassertemperatur der Handbrüh-Taste  liegt bei 93°C +/- 3° abweichend.
- Die Wassertemperatur beim Brühen von Filterkaffee ist sehr wichtig. Die optimale Temperatur liegt zwischen 90°C und 96°C.
- Ist die Wassertemperatur zu hoch oder zu niedrig wird der Kaffee „flach“ und verliert an Aroma.

Den Kaffee von Hand zu filtern hat viele Vorteile:

- Es lösen sich weniger Bitterstoffe.
- Die Aromen entfalten sich optimal.
- Der Kaffee ist klar und bekömmlich.
- Unterschiedliche Geschmacksnoten lassen sich besser heraus-schmecken.

Folgende Dinge sind beim Brühen von Filterkaffee per Hand zu beachten:

- Die Bohnen sollten frisch mit einem mittleren Mahlgrad gemahlen sein - der Kaffee hat dann eine ähnliche Körnung wie Zucker.
- Das Pulver sollte 2 1/2 bis 5 Zentimeter hoch im Filter angefüllt sein.
- Das Wasser gleichmäßig und kreisförmig eingießen.
- Die Optimale Brühzeit liegt bei 4 - 6 Minuten.

SICHERHEITSHINWEISE

Dieses Gerät entspricht den vorgeschriebenen Sicherheitsbestimmungen. Ein unsachgemäßer Gebrauch kann jedoch zu Personen- und Sachschäden führen.

Beachten Sie für einen sicheren Umgang mit dem Gerät die folgenden Sicherheitshinweise:

- Kontrollieren Sie das Gerät vor der Verwendung auf äußere sichtbare Schäden am Gehäuse, dem Anschlusskabel und -stecker. Nehmen Sie ein beschädigtes Gerät nicht in Betrieb.
- Reparaturen dürfen nur von einem Fachmann oder vom Graef-Kundendienst ausgeführt werden. Durch unsachgemäße Reparaturen können erhebliche Gefahren für den Benutzer entstehen. Zudem erlischt der Garantieanspruch.
- Defekte Bauteile dürfen nur gegen Original-Ersatzteile ausgetauscht werden. Nur bei diesen Teilen ist gewährleistet, dass sie die Sicherheitsanforderungen erfüllen werden.
- Dieses Gerät kann von Kindern ab 8 Jahren und darüber benutzt werden sowie von Personen mit reduzierten physischen, sensorischen oder mentalen Fähigkeiten oder Mangel an Erfahrung und/oder Wissen benutzt werden, wenn sie beaufsichtigt oder bezüglich des sicheren Gebrauchs des Gerätes unterwiesen wurden und die daraus resultierenden Gefahren verstanden haben. Reinigung und Benutzer-Wartung dürfen nicht von Kindern durchgeführt werden, es sei denn Sie sind 8 Jahre oder älter und werden beaufsichtigt.
- Das Gerät und seine Anschlussleitung sind von Kindern jünger als 8 Jahren fernzuhalten.
- Kinder sollten beaufsichtigt werden, um sicherzustellen, dass sie nicht mit dem Gerät spielen.
- Das Gerät ist nicht dazu bestimmt mit einer externen Zeitschaltuhr oder einer separaten Fernsteuerung verwendet zu werden.
- Dieses Gerät ist dazu bestimmt, im Haushalt und ähnlichen Anwendungen verwendet zu werden, wie beispielsweise: in Mitarbeiterküchen für Läden und Büros; in landwirtschaftlichen Anwesen; von Gästen in Hotels, Motels und anderen Wohneinrichtungen; in Frühstückspensionen

- Die Zuleitung immer am Anschlussstecker aus der Steckdose ziehen, nicht am Anschlusskabel.
- Benutzen Sie das Gerät nicht, wenn die Anschlussleitung oder der Stecker beschädigt ist.
- Lassen Sie vor der Weiterbenutzung des Gerätes eine neue Anschlussleitung nur durch den Hersteller oder seinem Kundendienst oder einer ähnlich qualifizierten Person ersetzen, um Gefährdungen zu vermeiden
- Öffnen Sie auf keinen Fall das Gehäuse des Gerätes. Werden spannungsführende Anschlüsse berührt und der elektrische und mechanische Aufbau verändert, besteht Stromschlaggefahr.
- Niemals unter Spannung stehende Teile berühren. Diese können einen elektrischen Schlag verursachen oder sogar zum Tode führen.
- Vergleichen Sie vor dem Anschließen des Gerätes die Anschlussdaten (Spannung und Frequenz) auf dem Typenschild mit denen Ihres Elektonetzes. Diese Daten müssen übereinstimmen, damit keine Schäden am Gerät auftreten.
- Achten Sie darauf, dass das Stromkabel nirgendwo hängen bleibt und zum Fall des Gerätes führen könnte.
- Verpackungsmaterialien dürfen nicht zum Spielen verwendet werden. Es besteht Erstickungsgefahr.
- Befüllen Sie den Wasserkocher nicht über die Höchstmarkierung mit Wasser. Ein mögliches Übersprudeln des Wassers kann zu Verletzungen führen.
- Vermeiden Sie Berührungen mit der Außenwand des Gerätes, diese kann heiß werden.
- Vorsicht das Gerät wird heiß. Verbrühungsgefahr durch austretendem Dampf.
- Fassen Sie das Gerät nur am Haltegriff an.
- Achten Sie darauf, dass sich immer genügend Wasser im Gerät befindet (Boden sollte bedeckt sein.) um ein Trockenkochen zu vermeiden.
- Benutzen Sie das Gerät niemals in der Nähe einer Wärmequelle.
- Benutzen Sie das Gerät niemals im Freien und bewahren Sie es an einem trockenen Ort auf.
- Der Stecker muss beim Einfüllen von Wasser, nach jedem Ge-

brauch sowie vor jeder Reinigung aus der Steckdose entfernt werden.

- Achten Sie darauf, dass das Gerät nur in Verbindung mit der mitgelieferten Basisstation verwendet wird. Verwenden Sie die Basisstation niemals für andere Zwecke.
- Schalten Sie das Gerät erst ein, nachdem Sie Wasser eingefüllt haben. Verwenden Sie nur kaltes Wasser.
- Benutzen Sie keine aggressiven oder scheuernden Reinigungsmittel und keine Lösungsmittel.
- Kratzen Sie hartnäckige Verschmutzungen nicht mit harten Gegenständen ab.

AUSPACKEN

Zum Auspacken des Gerätes gehen Sie wie folgt vor:

- Entnehmen Sie das Gerät aus dem Karton.
- Entfernen Sie alle Verpackungsteile.
- Entfernen Sie eventuelle Aufkleber am Gerät (nicht das Typenschild entfernen).

ANFORDERUNGEN AN DEN AUFSTELLORT

Für einen sicheren und fehlerfreien Betrieb des Gerätes muss der Aufstellort folgende Voraussetzungen erfüllen:

- Das Gerät muss auf einer festen, flachen, waagerechten und rutschfesten Unterlage mit einer ausreichenden Tragkraft aufgestellt werden.
- Achten Sie darauf, dass das Gerät nicht umfallen kann.
- Wählen Sie den Aufstellort so, dass Kinder nicht an die heiße Oberfläche des Gerätes oder an die Zuleitung fassen können.

VOR DEM ERSTGEBRAUCH



Dieses Gerät bringt Wasser innerhalb weniger Minuten zum Kochen.

Zuerst befüllen Sie das Gerät mit klarem kaltem Wasser und kochen dieses auf, um das Gerät zu reinigen. Danach schütten Sie das Wasser aus hygienischen Gründen aus.

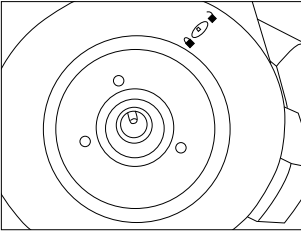
KINDERSICHERUNG



Durch einen versteckten Schalter auf der **Unterseite** des Wasserkochers aktivieren Sie die Kindersicherung. Ab jetzt erhitzt der Wasserkocher das Wasser nur noch auf die gewünschte Temperatur, wenn Sie die gewählte Temperatur-Taste noch einmal durch drücken der Koch-Taste  bestätigen.

Um die Kindersicherung zu aktivieren schieben Sie den Schalter (mit Hilfe eines Stiftes) auf folgendes Symbol . Die Kindersicherung kann auch jederzeit wieder deaktiviert werden. Schieben Sie den Schalter (mit Hilfe eines Stiftes) auf folgendes Symbol . Die Kindersicherung ist nun deaktiviert.

Hinweis: Nach Deaktivierung der Kindersicherung müssen Sie 30 Minuten warten und den Wasserkocher neben die Basisstation stellen, damit sich der eingebaute Energiespeicher entladen kann. Danach können Sie wie unter „Inbetriebnahme“ beschrieben fortfahren.

INBETRIEBNAHME

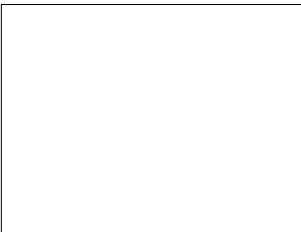

- Nehmen Sie die Basisstation und wickeln Sie das Zuleitung soweit wie möglich ab.

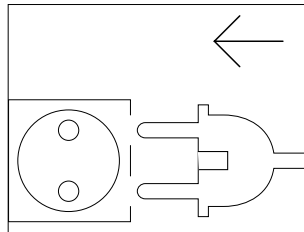

- Stecken Sie den Stecker in die Steckdose.

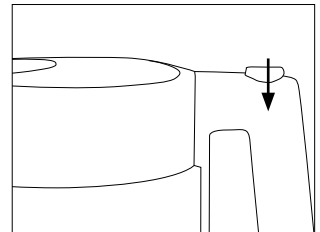

- Drücken Sie Deckelöffnungstaste um den den Deckel zu öffnen.

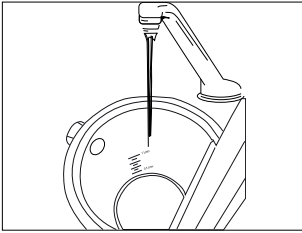

- Befüllen Sie den Wasserkocher mit maximal 1,5 Liter Wasser. Überschreiten Sie diese Marke nicht. Das Wasser würde übersprudeln.

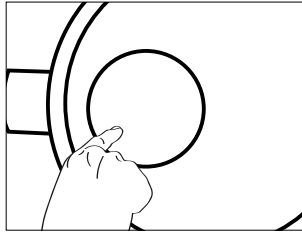

- Drücken Sie die isolierte Fläche auf dem Deckel um den Deckel zu schließen.

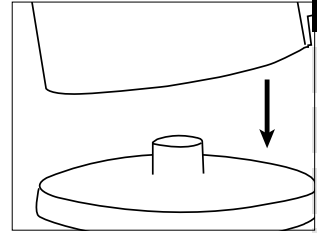

- Stellen Sie den Wasserkocher auf die Basisstation.

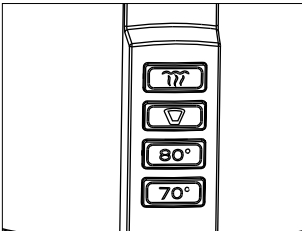

- Drücken Sie die Taste für die gewünschte Temperatur!

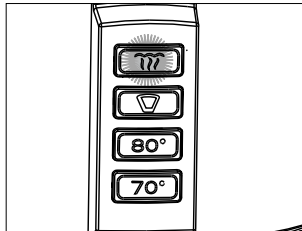





- Ist die gewünschte Temperatur erreicht, leuchtet die gewählte Taste blau und 3 Pieptöne ertönen.
z.B.  Taste

Hinweis: Betreiben Sie den Wasserkocher nur mit geschlossenem Deckel, ansonsten schaltet der Wasserkocher nicht ab.

Achten Sie darauf, dass Sie die innen liegende maximale Füllmen- genmarkierung nicht überschreiten. Befüllen Sie das Gerät so, dass sich der Wasserpegel zwischen dem Mindest- und Höchstanz- zeigestrich befindet. Druch übersprudelndes Wasser kann es zu

Verbrennungen / Verbrühungen kommen.

Temperaturwahl	Ideal für:
	alle Schwarztees, Kräuter- und Früchte- teemischungen
	handaufgebrühter Filterkaffee
	alle Grünteesorten und Instantgetränke
	Japanischer Schattentee Gyokuru Asahi

Hinweis: Das Gerät zeigt Ihnen erst die aktuelle Temperatur durch leuchten an und die gewünschte Temperatur blinkt auf.

Hinweis: Die Temperaturen können jederzeit während des Heizvorganges geändert werden, sofern die gewünschte Temperatur noch nicht erreicht wurde.

- Heben Sie den Wasserkocher ab, speichert der Wasserkocher die gewünschte Temperatur für ca. 5 Minuten und zeigt Ihnen dieses durch Leuchten der gewünschten Temperaturwahl-taste an. Dies ist sehr wichtig beim Aufbrühen von Kaffee per Hand.
- Erlischt die Beleuchtung ist die Temperatur unter 70°C gesunken.
- Durch wiederholtes Drücken auf die gewünschte Temperaturwahl-taste können Sie das Wasser erneut auf die gewünschte Temperatur bringen.

Hinweis: Wenn Sie beim ersten Heizvorgang eine höhere Temperatur gewählt hatten und eine niedrigere Temperatur des Restwassers wünschen, drücken Sie die Taste für die jeweilige niedrigere Temperatur.

TROCKENGEH- UND ÜBERHITZUNGSSCHUTZ

Dieses Gerät ist mit einem Trockengeh- und Überhitzungsschutz ausgestattet. Sollte es einmal passieren das Sie das Gerät ohne Wasser oder nur zu wenig Wasser betrieben haben, schaltet sich das Gerät aus. Warten Sie einen kurzen Moment bis sich das Ge-

rät abgekühlt hat. Befüllen Sie das Gerät mit Wasser und fahren Sie wie gewohnt fort.

REINIGUNG AUSSEN

Erst den Stecker aus der Steckdose ziehen und das Gerät abkühlen lassen. Reinigen Sie die Außenflächen des Gerätes mit einem weichen, angefeuchteten Tuch. Bei starker Verschmutzung kann ein mildes Reinigungsmittel verwendet werden. Reinigen Sie das Gerät und die Basisstation niemals unter fließendem Wasser oder tauchen Sie diese auch niemals in Wasser ein.

ENTNAHME DES EDELSTAHLKALKFILTERS

Der herausnehmbare Edelstahlkalkfilter verhindert, dass Kalkablagerungen und Schmutzpartikel aus dem Wasser ausgegossen werden. Zur einfachen Reinigung können Sie den Edelstahlkalkfilter entfernen.

- Entnehmen Sie den Filter im erkalteten Zustand des Wasserkochers.

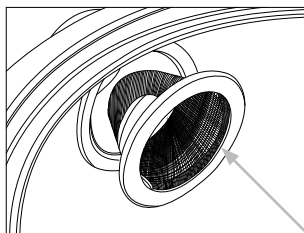
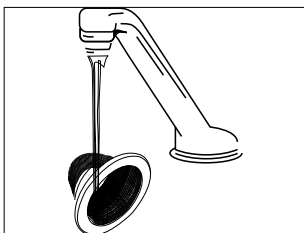
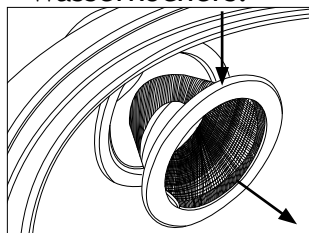

- Greifen Sie mit dem Finger hinter den silbernen Ring des Filters und ziehen diesen nach hinten heraus.
- Reinigen Sie den Kalkfilter unter fließendem Wasser.
- Zum Wiedereinsetzen drücken Sie den Kalkfilter von innen in den Ausguß.

ENTKALKEN / REINIGUNG INNEN





Abhängig vom Härtegrad des Wassers in Ihrer Region, kommt es mit der Zeit zu Kalkablagerungen am Boden und an der Innenwand des Edelstahlbehälters. Je härter das Wasser, desto schneller bilden sich Kalkablagerungen. Diese sind zwar unbedenklich,





können aber die Leistung des Gerätes beeinträchtigen.
Warten Sie nicht allzu lange da sich sonst zu viel Kalk bilden kann und ein Entkalker nicht mehr wirkt. Solch ein selbstverursachter Defekt fällt nicht unter die Gewährleistung!
Wenn Sie das Gerät regelmäßig entkalken erhöht dies die Lebensdauer ihres Gerätes. Verwenden Sie zum Entkalken ausschließlich die Graef Entkalkungstabletten, diese sind auf unsere Geräte abgestimmt. Sie erhalten die Entkalkungstabletten in unserem Online-Shop über haushalt.graef.de/shop unter der Artikel-Nr. 145618. Des Weiteren treten durch das Wasser Verschmutzungen im Inneren des Behälters auf, diese können durch regelmäßiges Entkalken mit entfernt werden.

- Befüllen Sie das Gerät zu drei Viertel voll mit Wasser.
- Legen Sie einen Entkalkungstablette ein.
Hinweis: Kochen Sie dieses Gemisch nicht auf.
- Lassen Sie das Gemisch über Nacht stehen.
- Leeren Sie das Gerät und spülen dieses mit klarem Wasser mehrfach aus.

Für fehlende oder unzureichende Entkalkung übernehmen wir keine Haftung. In diesem Fall erlischt die Gewährleistung.

TECHNISCHE DATEN

GRAEF	
Art-Nr.: WK 701	
220 V - 240 V ~ 50 - 60 Hz	
1850 Watt - 2200 Watt	
Gebr. Graef GmbH & Co. KG Donnerfeld 6 D-59757 Arnsberg	
 	  

GRAEF	
Art-Nr.: WK 702	
220 V - 240 V ~ 50 - 60 Hz	
1850 Watt - 2200 Watt	
Gebr. Graef GmbH & Co. KG Donnerfeld 6 D-59757 Arnsberg	
 	  

KUNDENDIENST

Sollte es vorkommen, dass Ihr Graef-Gerät einen Schaden hat, wenden Sie sich bitte an Ihren Fachhändler oder an den Graef-Kundendienst unter 0 29 32- 97 03 688 oder schreiben Sie uns eine an email_service@graef.de.

TABLE OF CONTENT

Safety instructions.....	14
Unpacking	16
Requirements for the installation location	16
Before the first use	16
Child lock.....	16
Boiling water	17
Lime filter	18
Dry running and overheating protection	18
Cleaning	18
Decalcifying.....	18
Customer service department	19
 Disposal	19
2-year guarantee	19
Veiligheidsinstructies.....	29

DE

EN

FR

NL

IT

ES

NO

S

DK

PYC

SAFETY INSTRUCTIONS

This unit complies with the statutory safety regulations. Improper use can, however, lead to personal injury and property damage.

To handle the unit safely, follow the instructions below:

- Check the unit for external, visible damage to the housing, the connector cable and the plug before using it. Do not put a damaged unit into operation.
- To prevent hazards, if the machine's connection cable is damaged, solely the manufacturer or its customer service department or a similarly qualified person is permitted to replace it.
- Repairs are only allowed to be performed by a specialist or by the Graef customer service department. Improper repairs can lead to extreme hazards for the user. Furthermore, the right to warranty claim expires.
- Defective components must be replaced solely with genuine spare parts. Fulfilment of the safety regulations is only guaranteed if these parts are used.
- Always disconnect the appliance from the supply if it is left unattended and before assembling, disassembling or cleaning.
- This appliance shall not be used by children. Keep the appliance and its cord out of reach of children.
- Appliance can be used by persons with reduced physical, sensory or mental capabilities or lack of experience and knowledge if they have been given supervision or instruction concerning use of the appliance in a safe way and if they understand the hazards involved.
- Children shall not play with the appliance.
- The unit is not intended to be used with an external timer or a separate telecontrol system.
- This unit is intended to be used in household and similar applications such as: staff kitchen areas in shops, offices and other working environments; farm houses; by clients in hotels, motels and other residential type environments; bed and breakfast type environments.

- If the supply cord is damaged, it must be replaced by the manufacturer, its service or similarly qualified persons in order to avoid a hazard.
- Do not use the unit if the connection cable or plug is damaged.
- To prevent hazards, before continuing to use the unit have a new connection cable installed solely by the manufacturer or its customer service department or a similarly qualified person
- Never open the unit housing under any circumstances. If live connections are touched and the electrical or mechanical structure changes, there is a danger of electric shock.
- Never touch any parts that are conducting electricity. They can cause an electric shock or even lead to death.
- Always pull the power supply line from the electric socket with the connection plug, not on the connection cable.
- Make sure the mains cable does not get caught anywhere, which could lead to the unit falling down.
- Do not use the packing material as a toy. Danger of suffocation.
- Do not fill the electric kettle with water past the highest mark. Water that bubbles over can lead to injuries.
- Do not open the lid during the boiling process.
- Do not touch the outer wall of the unit; it can get hot.
- Never immerse the unit or the base station into water or any other liquid.
- Touch the unit only on the handle.
- Make sure there is always sufficient water in the unit (the bottom should be covered) to prevent dry boiling.
- Never use the unit near a heat source.
- Never use the unit outdoors. Store in a dry place.
- Never operate the unit in the bathroom.
- Always pull the plug from the electric socket when filling with water, after each use and before cleaning.
- Make sure to use the unit only together with the supplied base station. Never use the base station for any other purpose.
- Switch the unit on only after you have filled it with water. Use cold water only.

- The lid of the unit must always be firmly closed.
- Make sure the unit is switched off and is not connected to the mains.
- Do not use any aggressive or abrasive cleaning agents and do not use any solvents.
- Do not scratch off stubborn soiling with hard objects.
- Do not rinse the unit off in water or immerse it into water.

UNPACKING

To unpack the unit, proceed as below:

- Take the unit out of the carton.
- Remove all pieces of the packing.
- Remove any possibly extant labels on the unit (do not remove the rating plate).

REQUIREMENTS FOR THE INSTALLATION LOCATION

For safe and flawless operation of the unit, the place of location must meet these prerequisites:

- The unit must be set up on a firm, flat, level and non-slip base that has sufficient load bearing capacity.
- Make sure the unit cannot fall over.
- Select the location so that children cannot reach the hot surfaces of the unit and cannot touch the cable.

BEFORE THE FIRST USE

Read these operating instructions thoroughly and keep them handy for referral later on.



This unit brings water to boil in a few minutes.

To clean the unit, first fill the unit with clear, cold water and then boil it. Subsequently pour away the water.

CHILD LOCK

Via a hidden switch on the bottom of the electric kettle you can activate the child lock. From now on, the appliance only heats water up to the desired temperature if you confirm this by pushing the BOIL-button.

To activate the child lock, slide the switch (by using a pen) to

the closed lock symbol.  To deactivate the child lock, slide the switch (by using a pen) to the open lock symbol.  The child lock is deactivated now.

Note: After deactivating the child lock please wait for 30 minutes to unload the energy memory. To unload the energy memory put the kettle beside the base plate.





BOILING WATER

- Take hold of the base station and unwind the cable as far as it goes.
- Open the lid and fill the unit with water.

Important: Make sure you do not exceed the internal maximum filling level mark.

Fill the unit so that the water level is definitely between the minimum and maximum indicator line.

- Close the lid and put the unit back onto the base station.
- Plug the plug into the electric socket.
- Please press the button for the desired temperature.

Temperature Options	Ideal for:
	All black teas, herbal- or fruit tea blends
	Pour over coffee
	All Green Teas and instant beverages
	Japanese “Gyokuru Asahi” Tea

- The kettle is now turned on.

Important: The current temperature is firstly indicated by the respective glowing button and the button of the desired/chosen temperature is blinking.

- 3 short beeps and the blue-glowing button of the chosen temperature indicate that the heating-process is completed.

Important: The temperatures can be adjusted at any time of the heating-process, provided that the desired temperature has not been reached, yet.

- For a new/repeated heating-process please press the button for the desired temperature.

Important: If you have chosen a higher temperature setting during the first heating-process and now desire a lower temperature of the remaining water, please press the button for the respective (lower) temperature.

LIME FILTER

The removable lime filter prevents lime scale being poured out.

DRY RUNNING AND OVERHEATING PROTECTION

This unit is equipped with a dry running and overheating protection system. If you ever operate the unit without any water or with too little water, the unit shuts itself off. Wait a moment until the unit has cooled off. Fill the unit with water and continue as usual.

CLEANING

First pull the plug out of the electric socket and let the unit cool off. Clean the exterior of the unit with a soft, moist cloth. If heavily soiled, you can use a mild detergent.

DECALCIFYING

Depending on the hardness degree of the water, lime scale can build up over time on the bottom and on the interior wall of the stainless steel tank. The harder the water, the faster the lime scale builds up. That is harmless but it can impair the performance of the unit.

For that reason, we recommend regularly decalcifying the unit as follows

- Fill the unit three-quarters full with water.
- Boil it.
- After the unit has shut itself off, fill the unit additionally with distilled white vinegar up.

Important: Never boil this mixture!

- Let the mixture stand overnight.
- Empty the unit and rinse it out several times with clear water.

CUSTOMER SERVICE DEPARTMENT

If your Graef unit has a defect, please contact your dealer or the Graef customer service department.

DISPOSAL

This product may not be disposed of in the household waste at the end of its lifecycle; it must be taken to a collection point for recycling of electronic household waste. The symbol on the product and in the operating instructions indicate this. The materials are recyclable in accordance with their labelling. By re-using, recycling the materials or utilising old appliances in other ways, you are making an important contribution to protecting our environment. Please ask your local authority about where to find the appropriate disposal site.

2-YEAR GUARANTEE

For this product we assume a 24-month manufacturer guarantee from the date of sale for defects due to manufacturing or material faults. Your statutory guarantee rights pursuant to Section 439 ff. of the German Civil Code (BGB-E) remain unaffected by this provision. The guarantee does not cover damages which have arisen as a result of improper treatment or usage or defects which only slightly impair the function or value of the appliance. Furthermore, damage in transit is excluded from the guarantee unless we are responsible. Damages arising from a repair not carried out by us or one of our representatives are excluded from the guarantee. In the case of justified claims, we will repair the defective product or exchange it for an undamaged product at our discretion.

DE

EN

FR

NL

IT

ES

NO

S

DK

PYC

TABLE DES MATIÈRES

Consignes de sécurité	21
Déballage.....	23
Exigences concernant le lieu d'installation.....	23
Avant la première utilisation.....	24
Faire bouillir de l'eau	24
Filtre anti-tartre	25
Protection contre la marche à vide et la surchauffe	25
Nettoyage	25
Détartrage	25
Service après-vente	26
 Mise au rebut	26
Garantie	26

CONSIGNES DE SÉCURITÉ

Cet appareil est conforme aux normes de sécurité en vigueur. Un usage non conforme peut cependant engendrer des dommages corporels et matériels.

Pour une utilisation sûre de l'appareil, prêtez attention aux consignes de sécurité suivantes :

- Avant l'utilisation, contrôlez l'appareil et tous dommages matériels extérieurs visibles sur le boîtier, le câble et la fiche d'alimentation. N'utilisez pas un appareil endommagé.
- Seul un professionnel ou le service après-vente Graef peuvent effectuer des réparations. Des réparations non conformes peuvent présenter des dangers importants pour l'utilisateur. De plus, la garantie perd toute validité.
- Les pièces défectueuses ne peuvent être remplacées que par des pièces originales. Seules ces pièces garantissent une conformité aux normes de sécurité.
- Cet appareil peut être utilisé par les personnes dont les fonctions physiques, sensorielles ou mentales sont réduites ou qui n'ont pas assez d'expérience et/ou de connaissances, si elles sont sous surveillance ou si elles ont été instruites sur l'utilisation sûre de l'appareil et des dangers qui peuvent en résulter.
- Les enfants ne doivent pas utiliser cet appareil. L'appareil ainsi que le câble d'alimentation doivent être tenus hors de portée des enfants.
- Les enfants doivent être surveillés afin de s'assurer qu'ils ne jouent pas avec l'appareil.
- L'appareil doit être débranché du secteur s'il est laissé sans surveillance, ainsi qu'avant assemblage, démontage ou nettoyage.
- L'appareil n'est pas destiné à être utilisé avec une minuterie externe ou une télécommande séparée.
- Cet appareil est destiné à une utilisation domestique et à des utilisations semblables, comme par exemple: dans les cantines de magasins et de bureaux; dans les propriétés agricoles; par les clients d'hôtels, motels et autres hébergements; dans les

DE

EN

FR

NL

IT

ES

NO

S

DK

PL

chambres d'hôtes.

- Toujours débrancher l'alimentation en tirant sur la fiche secteur, et non sur le câble.
- N'utilisez pas l'appareil si le câble électrique ou la fiche sont endommagés.
- En cas de détérioration du câble d'alimentation de la machine, celui-ci ne doit être remplacé que par le fabricant ou par son service après-vente, ou par une personne qualifiée afin d'écartier tout danger.
- N'ouvrez en aucun cas le boîtier de l'appareil. En cas de contact avec des fils sous tension, ou de changement dans la construction électrique ou mécanique, il y a risque de choc électrique.
- Ne touchez jamais les éléments sous tension. Ceux-ci peuvent engendrer un choc électrique, et même causer la mort.
- Avant de brancher l'appareil, comparez les données d'alimentation inscrites sur la plaque d'identification (tension et fréquence) à celles de votre réseau électrique. Les données doivent correspondre afin d'éviter d'endommager l'appareil.
- Veillez à ce que le câble électrique ne pende pas, ce qui pourrait provoquer la chute de l'appareil.
- Les matériaux d'emballage ne doivent pas être utilisés pour jouer. Il y a risque de suffocation.
- Ne pas remplir la bouilloire au-dessus de la marque supérieure. Un débordement de l'eau pourrait provoquer des blessures.
- N'ouvrez pas le couvercle pendant que l'eau chauffe.
- Evitez de toucher la paroi extérieure de l'appareil, car elle peut devenir très chaude.
- Ne jamais plonger l'appareil ou le socle dans l'eau ou tout autre liquide.
- Tenez l'appareil uniquement par la poignée.
- Veillez à ce que l'appareil contienne toujours suffisamment d'eau (le fond doit être recouvert) afin d'éviter un fonctionnement à sec.
- Ne jamais utiliser l'appareil à proximité d'une source de chaleur.

- Ne jamais utiliser l'appareil en plein air et gardez-le toujours dans un endroit sec.
- Ne jamais utiliser l'appareil dans la salle de bain.
- La prise doit être débranchée lors du remplissage, après chaque utilisation ainsi qu'avant de nettoyer l'appareil.
- L'appareil ne doit être utilisée qu'avec le socle fourni. Ne jamais utiliser le socle pour un autre usage.
- Allumer l'appareil seulement après l'avoir rempli avec de l'eau. Utilisez uniquement de l'eau froide.
- Le couvercle de l'appareil doit toujours être bien fermé.
- N'utilisez aucun produit de nettoyage décapant ou abrasif, ni aucun solvant.
- Ne grattez pas les salissures solides avec des objets durs.
- Ne lavez pas l'appareil dans l'eau et ne le plongez pas dans l'eau.
- Si vous penchez trop l'appareil pour verser de l'eau, le couvercle risque de s'entrouvrir sous la pression de l'eau et peut laisser échapper de l'eau bouillante.

DÉBALLAGE

Procédez comme suit pour déballer l'appareil :

- Sortez l'appareil du carton.
- Enlevez tous les éléments de l'emballage.
- Retirez les éventuelles étiquettes de l'appareil (n'enlevez pas la plaque d'identification).

EXIGENCES CONCERNANT LE LIEU D'INSTALLATION

Pour un fonctionnement sûr et fiable de l'appareil, il doit être installé dans les conditions suivantes :





- L'appareil doit être posé sur un support stable, plat, horizontal, antidérapant et ayant une capacité de charge suffisante.
- Veillez à ce que l'appareil ne puisse pas tomber.
- Choisissez l'emplacement de telle façon que les enfants ne puissent pas accéder aux surfaces chaudes de l'appareil ni au câble.

AVANT LA PREMIÈRE UTILISATION

Cet appareil porte l'eau à ébullition en quelques minutes. Remplissez d'abord l'appareil avec de l'eau froide et faites-la bouillir, pour nettoyer l'appareil. Appuyez sur le bouton Bouillir . Jetez l'eau ensuite.

FAIRE BOUILLIR DE L'EAU

- Prenez le socle et déroulez le câble autant que possible.
 - Ouvrez le couvercle et remplissez l'appareil avec de l'eau. Conseil: Veillez à ne pas dépasser la marque supérieure de remplissage à l'intérieur de l'appareil.
- Remplissez l'appareil afin que le niveau d'eau soit entre les marques de niveau minimum et de niveau maximum.
- Fermez le couvercle et posez l'appareil sur son socle.
 - Branchez la fiche d'alimentation dans la prise secteur.
 - Appuyez sur la touche de température souhaitée.

Choix de température	Idéal pour:
	tous les thés noirs, infusions de plantes et de fruits
	café filtre fait à la main
	tous les thés verts et boissons instantanées
	thé d'ombre japonais Gyokuru Asahi

- L'appareil est allumé.

Conseil: L'appareil indique la température par le bouton qui s'allume et la température choisie clignote.

La température choisie est atteinte quand le bouton s'allume en bleu et ne clignote plus.

- Dès que l'eau est chaude, l'appareil émet 3 bips et la touche de température correspondante s'allume.

Conseil: La température peut être modifiée à tout moment pendant la chauffe, tant que la température choisie n'a pas

encore été atteinte.

- Lorsque vous soulevez la bouilloire de son socle, mais il maintient la température choisie pendant environ 5 minutes, la touche de température correspondante reste allumée. Ceci est très important pour faire du café filtre.
- Si la lampe s'éteint, la température a baissé.
- En appuyant de nouveau sur la touche de température souhaitée, vous pouvez réchauffer l'eau à cette température.

Conseil: Si vous avez choisi une température élevée pour la première chauffe, et que vous souhaitez une température plus basse pour le reste de l'eau, appuyez simplement sur la touche correspondant à la température plus basse.

FILTRE ANTI-TARTRE

Le filtre anti-tartre amovible empêche les dépôts calcaires d'être déversés.

PROTECTION CONTRE LA MARCHÉ À VIDE ET LA SURCHAUFFE

Cet appareil est équipé d'un dispositif de protection contre la marche à vide et la surchauffe. Si vous mettez l'appareil en marche sans eau ou avec trop peu d'eau, il s'éteint automatiquement. Attendez un petit moment que l'appareil refroidisse. Remplissez l'appareil avec de l'eau et continuez comme prévu.

NETTOYAGE

Débrancher d'abord la fiche secteur de la prise, puis laisser refroidir l'appareil.

Nettoyez les surfaces extérieures de l'appareil avec un chiffon doux et humide. En cas de salissure importante un produit nettoyant doux peut être utilisé.

DÉTARTRAGE

Selon la dureté de l'eau de votre région, des dépôts calcaires se forment à plus ou moins longue échéance sur le fond et la paroi intérieure du récipient en inox. Plus l'eau est dure, plus le

calcaire se déposera vite. Les dépôts sont insignifiants mais ils peuvent perturber le fonctionnement de l'appareil. Nous conseillons de détartre régulièrement l'appareil comme suit

- Remplissez l'appareil aux trois quarts avec de l'eau.
- Faites bouillir l'eau.
- Quand l'appareil s'est arrêté, ajoutez une petite quantité de vinaigre dans l'eau.

Conseil: Ne pas faire bouillir ce mélange.

- Laissez agir le mélange toute une nuit.
- Videz l'appareil et rincez-le plusieurs fois à l'eau claire.

Conseil: Vous pouvez aussi utiliser des produits détartants adaptés, en suivant le mode d'emploi du fabricant.

SERVICE APRÈS-VENTE

Au cas où votre appareil Graef aurait un défaut, adressez-vous à votre revendeur spécialisé ou au service après-vente Graef.



MISE AU REBUT

En fin de vie, ce produit ne doit pas être jeté avec les ordures ménagères. Ceci est indiqué par le symbole sur le produit et le mode d'emploi. Les matériaux sont recyclables en fonction de leur marquage. Avec la réutilisation, la valorisation des matériaux ou d'autres formes de recyclage des appareils usagés, vous apportez une contribution importante à la protection de l'environnement. Renseignez auprès de l'administration de votre commune au sujet des centres de recyclage des déchets.

GARANTIE

Pendant 24 mois à partir de la date d'achat, nous prenons en charge sous garantie fabricant les défauts ayant pour origine des problèmes de fabrication ou de matériau. Votre garantie légale selon les articles 439 et suivants du code civil allemand (BGB-E) n'est pas affectée par cette mesure. Les dommages causés par une manipulation ou un emploi non conforme, ainsi que les défauts qui affectent de façon bénigne les fonctions ou la valeur de l'appareil, ne sont pas pris en charge par la

garantie. De plus, nous déclinons toute responsabilité pour les dommages causés par l'absence ou le manque de détartrage et d'entretien. Dans ce cas, la garantie sera également annulée. Les dommages liés au transport, tant que nous n'en sommes pas responsables, sont également exclus de la garantie. Les dommages causés par une réparation non effectuée par nous ou par un de nos représentants légaux sont exclus de la garantie. En cas de réclamation justifiée et selon notre décision, nous réparerons le produit défectueux ou l'échangerons contre un produit sans défauts.

DE

EN

FR

NL

IT

ES

NO

S

DK

PYC

INHOUDSOPGAVE

Uitpakken	31
Eisen waaraan de plaatsingslocatie moet voldoen	31
Voor de eerste ingebruikname	32
Kinderslot	32
Water koken	32
Kalkfilter	34
Droogkook- en oververhittingsbeveiliging.....	34
Reiniging.....	34
Ontkalken	34
Klantenservice.....	35
 Verwijdering	35
Garantie - 2 jaar garantie	35

VEILIGHEIDSINSTRUCTIES

Dit apparaat voldoet aan de voorgeschreven veiligheidsbepalingen. Een onvakkundig gebruik kan echter tot persoonlijk letsel en materiële schade leiden.

Neem voor een veilige omgang met het apparaat alstublieft de volgende veiligheidsinstructies in acht:

- Controleer het apparaat voor ieder gebruik op zichtbare beschadigingen aan de behuizing, de stroomkabel en -stekker. Neem een beschadigd apparaat niet in gebruik.
- Reparaties mogen alleen door een vakman of door de Graefklantenservice worden uitgevoerd. Door ondeskundige reparaties kunnen aanzienlijke gevaren voor de gebruiker ontstaan. Bovendien komt de garantie te vervallen.
- Defecte onderdelen mogen alleen door originele reserveonderdelen worden vervangen. Alleen bij deze onderdelen is gewaarborgd, dat er nog steeds aan de veiligheidseisen wordt voldaan.
- Apparaten kunnen door personen met verminderde fysieke, sensorische of mentale vaardigheden of een gebrek aan ervaring en/of kennis gebruikt worden, als zij onder toezicht staan of instructies omtrent een veilige omgang met het apparaat hebben gekregen en de hieruit voortvloeiende gevaren hebben begrepen.
- Kinderen mogen dit apparaat niet gebruiken. Het apparaat en de stroomkabel dienen altijd buiten het bereik van kinderen te worden gehouden.
- Kinderen dienen onder toezicht te staan, om ervoor te zorgen, dat zij niet met het apparaat spelen.
- Dit apparaat dient bij niet aanwezige toezicht en voor het monteren, demonteren en het reinigen altijd van het stroomnet te worden gescheiden.
- Het apparaat is niet ontworpen om met een externe tijdschakelklok of een aparte afstandsbediening te worden gebruikt.
- Dit apparaat is ontwikkeld, om in privéhuishoudens en soortgelijke omgevingen te worden gebruikt, zoals

DE

EN

FR

NL

IT

ES

NO

S

DK

PYC

- bijvoorbeeld: in medewerkerkeukens voor winkels en bureaus; op boerderijen; door gasten in hotels, motels en andere overnachtingsmogelijkheden; in pensions
- De kabel altijd aan de stekker uit de contactdoos trekken, nooit aan de kabel zelf.
 - Gebruik het apparaat niet, als de stroomkabel of de stekker beschadigd is.
 - Laat voor verder gebruik van het apparaat eerst een nieuwe stroomkabel door de fabrikant of zijn klantenservice of een dergelijk gekwalificeerde persoon monteren, om gevaren te voorkomen.
 - Maak de behuizing van het apparaat in geen geval open. Als spanningsgeleidende contacten worden aangeraakt en de elektrische en mechanische bouw worden veranderd, bestaat gevaar voor elektrische schokken.
 - Raak nooit onder spanning staande onderdelen aan. Deze kunnen een elektrische schok veroorzaken en zelfs tot de dood leiden.
 - Vergelijk voor het aansluiten van het apparaat of de aansluitgegevens (spanning en frequentie) op het typeplaatje overeenkomen met die van uw stroomnet. Deze gegevens moeten overeenkomen, om schade aan het apparaat te voorkomen.
 - Let erop, dat de stroomkabel nergens blijft hangen, wat ertoe kan leiden, dat het apparaat kan vallen.
 - Verpakkingsmaterialen mogen niet gebruikt worden om mee te spelen. Er bestaat verstikkingsgevaar.
 - Vul de waterkoker niet boven de hoogste markering. Het eventueel overlopen van het water kan tot letsel leiden.
 - Open het deksel niet tijdens het kookproces.
 - Vermijd contact met de buitenwand van het apparaat, deze kan heet worden.
 - Dompel het apparaat en het basisstation nooit onder water of andere vloeistoffen.
 - Raak het apparaat alleen bij de greep aan.
 - Let er altijd op, dat altijd voldoende water in het apparaat zit (bodem dient bedekt te zijn), om te voorkomen dat het

apparaat droog kookt.

- Gebruik het apparaat nooit in de buurt van een warmtebron.
- Gebruik het apparaat nooit buitenshuis en bewaar het op een droge plek.
- Gebruik het apparaat nooit in de badkamer.
- De stekker moet tijdens het vullen met water, na ieder gebruik alsook voor iedere reiniging uit de contactdoos worden verwijderd.
- Let erop, dat het apparaat alleen in combinatie met het meegeleverde basisstation wordt gebruikt. Gebruik het basisstation nooit voor andere doeleinden.
- Schakel het apparaat pas aan, nadat u het met water hebt gevuld. Gebruik alleen koud water.
- Het deksel van het apparaat moet altijd goed gesloten worden.
- Gebruik geen agressieve of schurende reinigingsmiddelen en geen oplosmiddelen.
- Kras hardnekkige verontreinigingen niet met harde voorwerpen weg.
- Apparaat niet met water afspoelen of onder water dompelen.
- Als u de waterkoker te schuin houdt tijdens het uitgieten, bestaat het gevaar dat het deksel van de waterkoker, door de waterdruk, een beetje open gaat en hierdoor water uit de waterkoker kan ontsnappen.

UITPAKKEN

Om het apparaat uit te pakken dient u als volgt te werk te gaan:

- Haal het apparaat uit de doos.
- Verwijder alstublieft alle verpakkingscomponenten.
- Verwijder eventuele stickers op het apparaat (verwijder echter niet het typeplaatje).

EISEN WAARAAN DE PLAATSINGSLOCATIE MOET VOLDOEN

Voor een veilig en storingsvrij gebruik van het apparaat moet de plaatsingslocatie aan de volgende eisen voldoen:

- Het apparaat dient op een stevige, vlakke, horizontale en

slipvaste ondergrond met voldoende draagkracht geplaatst te worden.



- Let erop, dat het apparaat niet om kan vallen.
- Kies de plaatsingslocatie zodanig, dat kinderen niet met de hete oppervlakken van het apparaat of de kabel in aanraking kunnen komen.

VOOR DE EERSTE INGEBRUIKNAME

Dit apparaat brengt water binnen enkele minuten aan de kook. Eerst vult u het apparaat met schoon, koud water en kookt dit, om het apparaat te reinigen. Druk op de kookknop . Vervolgens giet u het water weg.

KINDERSLOT

Via een verborgen schakelaar aan de onderkant van de waterkoker kunt u het kinderslot activeren. Van nu af aan verwarmt het apparaat alleen water tot de gewenste temperatuur als u dit bevestigt door op de Kook-knop te drukken.

Om het kinderslot te activeren, schuift u de schakelaar (gebruik hiervoor een pen) richting het gesloten slot symbool . Om de kinderbeveiliging uit te schakelen, schuift u de schakelaar (gebruik hiervoor een pen) richting het open slot symbool . De kinderbeveiliging is nu uitgeschakeld.

Let op: Wacht na deactivatie van het kinderslot 30 minuten om het energiegeheugen te ontladen. Om het energiegeheugen te ontladen zet u de ketel naast het basisstation.

WATER KOKEN

- Pak het basisstation en rol de kabel zo ver mogelijk af.
- Open het deksel en vul het apparaat met water.





Opmerking: let erop, dat u de aan de binnenkant aangebrachte markering voor de maximale inhoud niet overschrijdt.

Vul het apparaat zo, dat zich het waterpeil tussen de minimum en maximum markering bevindt.

- Sluit het deksel en plaats het apparaat weer op het

basisstation.

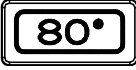
- Steek de stekker in het stopcontact.
- Druk op de gewenste temperatuurknop.

Temperatuurkeuze	Ideaal voor:
	alle zwarte thees, kruiden- en vrucht-mixen
	met de hand gezette filterkoffie
	alle soorten groene thee en instant drankjes
	Japanse schaduwthee Gyokuru Asahi

- Het apparaat is nu ingeschakeld.

Opmerking: Het apparaat toont eerst de actuele temperatuur door middel van verlichting en de gewenste temperatuur begint te knipperen.

De gekozen temperatuur is bereikt, als de knop blauw oplicht en niet meer knippert.

- Zodra het kookproces afgelopen is, hoort u 3 piepjes en de knop van de gewenste temperatuur begint op te lichten.

Opmerking: de temperaturen kunnen op ieder tijdstip tijdens het opwarmen worden veranderd, voor zover de gewenste temperatuur nog niet werd bereikt.

- Als u de waterkoker van het basisstation tilt, echter slaat de waterkoker de gewenste temperatuur gedurende ca. 5 minuten op en toont deze door het verlichten van de gewenste temperatuurkeuzeknop. Dit is erg belangrijk bij het zetten van koffie met de hand.
- Gaat het lampje uit, is de temperatuur gezonken.
- Door opnieuw op de gewenste temperatuurkeuzeknop te drukken, kunt u het water opnieuw op de gewenste temperatuur brengen.

Opmerking: als u tijdens het eerste opwarmproces een hogere temperatuur hebt gekozen en een lagere temperatuur van

DE

EN

FR

NL

IT

ES

NO

S

DK

PYC

het resterende water wenst, drukt u op de knop voor de desbetreffende lagere temperatuur.

KALKFILTER

De uitneembare kalkfilter voorkomt dat kalkresiduen mee worden uitgeschonken.

DROOGKOOK- EN OVERVERHITTINGSBEVEILIGING

Dit apparaat is voorzien van een droogkook- en oververhittingsbeveiliging. Mocht het gebeuren, dat u het apparaat zonder water of met te weinig water gebruikt, schakelt het apparaat automatisch uit. Wacht eventjes totdat het apparaat is afgekoeld. Vul het apparaat met water en ga zoals gewend door.

REINIGING

Eerst de stekker uit de contactdoos trekken en het apparaat af laten koelen.

Reinig de buitenkant van het apparaat met een zacht, vochtig doekje. Bij sterke verontreinigingen kan een mild reinigingsmiddel worden gebruikt.

ONTKALKEN

Afhankelijk van de hardheid van het water in uw regio ontstaat op den duur kalkaanslag op de bodem en aan de binnenkant van de edelstalen kan. Hoe hoger de hardheid van het water, des te sneller ontstaat kalkaanslag. Dit heeft weliswaar geen invloed op de kwaliteit van het water, maar het kan wel de prestatie van het apparaat beïnvloeden.

Daarom raden wij u aan, het apparaat regelmatig als volgt te ontkalken.

- Vul het apparaat driekwart met water.
- Breng dit aan de kook.
- Nadat het apparaat weer uitschakelt, voegt u een beetje huishoudazijn toe.

Opmerking: Breng dit mengsel **niet** aan de kook.

- Laat het mengsel gedurende de nacht staan.

- Maak het apparaat leeg en spoel het meermaals met schoon water.

Opmerking: u kunt ook andere geschikte ontkalkers gebruiken, neem hierbij de instructies van de fabrikant in acht.

KLANTENSERVICE

Mocht het gebeuren, dat uw Graef-apparaat defect is, dient u contact op te nemen met uw speciaalzaak of de Graef-klantenservice.



VERWIJDERING

Dit product mag aan het einde van zijn levensduur niet via het normale huishoudelijk afval worden verwijderd. Het symbool op het product en in de gebruiksaanwijzing maken u hierop attent. De materialen dienen conform hun aanduidingen te worden gerecycled. Door het hergebruik, recyclen of andere vormen van hergebruik van oude apparaten, levert u een belangrijke bijdrage voor de bescherming van het milieu. Vraag alstublieft bij uw gemeentelijke overheid naar het desbetreffende recyclingcentrum.

GARANTIE - 2 JAAR GARANTIE

Voor dit product verlenen wij, beginnend vanaf de verkoopdatum, 24 maanden fabrieksgarantie op mankementen, die terug te voeren zijn op productie- of materiaalfouten. Uw wettelijke garantie volgens § 439 ff. BGB-E (Duits burgerlijk wetboek) blijft onaangetast. Schade, die terug te voeren is op een onvakkundige omgang of gebruik alsook mankementen, die de werking of de waarde van het apparaat slechts minimaal beïnvloeden, vallen niet onder de garantie. Bovendien zijn wij niet verantwoordelijk voor schade die ontstaat door ontbrekende of onvoldoende ontkalking en onderhoud. In dit geval komt de garantie eveneens te vervallen. Bovendien vallen transportbeschadigingen, voor zover wij hiervoor niet verantwoordelijk zijn, niet onder de garantie. Voor schade, die door een niet door ons of onze vertegenwoordiging uitgevoerde

DE

EN

FR

NL

IT

ES

NO

S

DK

PYC

reparatie ontstaat, zijn wij eveneens niet aansprakelijk. In geval van gegronde reclamaties zullen wij het gebrekkige product naar ons eigen inzicht repareren of vervangen door een feilloos werkend product.

INDICE

Avvertenze di sicurezza	38
Apertura dell'imballaggio	40
Criteri per il collocamento dell'apparecchio	40
Prima del primo utilizzo	41
Far bollire l'acqua	41
Filtro per il calcare	42
Protezione da funzionamento a secco e sovrariscaldamento.....	42
Pulizia	42
Rimozione del calcare.....	43
Servizio clienti	43
 Smaltimento	43
Garanzia - 2 anni di garanzia	44

DE

EN

FR

NL

IT

ES

NO

S

DK

PYC

AVVERTENZE DI SICUREZZA

Questo apparecchio soddisfa le norme di sicurezza previste. Un uso improprio può causare danni a persone e cose.

Per garantire un impiego sicuro dell'apparecchio, è necessario osservare le seguenti avvertenze di sicurezza:

- Verificare prima dell'uso che l'apparecchio non presenti danni visibili nell'alloggiamento, nel cavo e nella spina di alimentazione. Non mettere in funzione l'apparecchio se difettoso.
- Le riparazioni devono essere effettuate esclusivamente da un tecnico specializzato o dal servizio di assistenza Graef. Una riparazione non corretta può causare considerevoli pericoli per l'utente. Inoltre, il diritto di garanzia si estingue.
- Le parti difettose vanno sostituite esclusivamente con parti di ricambio originali. Solo queste infatti soddisfano i requisiti di sicurezza.
- L'apparecchio può essere utilizzato da persone con ridotte capacità fisiche, sensoriali o mentali o mancanza di esperienza e/o conoscenza, se queste sono controllate o sono state istruite rispetto all'uso sicuro dell'apparecchio stesso, e hanno compreso i pericoli che ne derivano.
- I bambini non devono usare questo apparecchio. L'apparecchio e il cavo di collegamento non devono essere alla portata dei bambini.
- È necessario vigilare i bambini per assicurarsi che non giochino con l'apparecchio.
- In caso di mancata sorveglianza, prima del montaggio, dello smontaggio o della pulizia, l'apparecchio deve sempre essere scollegato dalla rete elettrica.
- L'apparecchio non è stato progettato per essere utilizzato con un timer esterno o un comando a distanza separato.
- Questo apparecchio è stato ideato per l'uso domestico o simili, come ad esempio negli spazi cucina di negozi e uffici, nelle tenute agricole, o per essere utilizzato dagli ospiti in hotel, alberghi e altre unità residenziali e negli ostelli.
- Non tirare mai il cavo di alimentazione per staccare la spina

dalla presa.

- Non azionare l'apparecchio se il cavo di alimentazione o la spina sono danneggiati.
- Per evitare rischi, prima di riutilizzare l'apparecchio, il nuovo cavo di alimentazione va fatto installare esclusivamente da parte del produttore o del suo servizio di assistenza, o da una persona specializzata con qualifica equivalente.
- Non aprire in nessun caso l'alloggiamento dell'apparecchio. Se si toccano i collegamenti in presenza di tensione e si manomette l'impianto elettrico e meccanico, vi è pericolo di scosse.
- Non toccare mai componenti sotto tensione. Questi possono provocare una scossa elettrica o persino una lesione mortale.
- Prima di collegarsi alla rete, accertarsi che il voltaggio (tensione e frequenza) indicato sulla targhetta corrisponda alla corrente erogata. Questi dati devono coincidere per evitare un danneggiamento dell'apparecchio.
- Fare attenzione a che il cavo di alimentazione non resti appeso in nessun punto: potrebbe provocare la caduta dell'apparecchio.
- I materiali d'imballaggio non devono essere utilizzati per giocare. Pericolo di soffocamento.
- Non riempite il bollitore oltre il segno di massimo riempimento dell'acqua. Gli schizzi d'acqua possono causare lesioni.
- Non aprire il coperchio durante il procedimento di bollitura.
- Evitare il contatto con la parete esterna dell'apparecchio, che può diventare bollente.
- Non immergere mai l'apparecchio e l'unità di base in acqua o in altri liquidi.
- Afferrare l'apparecchio esclusivamente dal manico.
- Fare attenzione che ci sia sempre sufficiente acqua nell'apparecchio (il fondo deve essere coperto) per evitare di farla andare in ebollizione a secco.
- Non utilizzare mai l'apparecchio in prossimità di una fonte di calore.
- Non utilizzare mai l'apparecchio all'aperto e conservarlo in un luogo asciutto.

- Non utilizzare mai l'apparecchio nella stanza da bagno.
- Per il riempimento dell'acqua, dopo ogni utilizzo e prima di ogni pulizia, la spina della corrente deve essere rimossa dalla presa.
- Fare attenzione a che l'apparecchio venga utilizzato solo in collegamento con l'annessa unità di base. Non utilizzare mai l'unità di base per altri scopi.
- Accendere l'apparecchio solo dopo avervi versato l'acqua. Utilizzare solo acqua fredda.
- Il coperchio dell'apparecchio deve essere sempre chiuso in modo sicuro.
- Non usare detersivi aggressivi o abrasivi né solventi.
- Evitare di raschiare via lo sporco ostinato con oggetti duri.
- Non sciacquare l'apparecchio in acqua né immergerlo nell'acqua.
- Inclinando eccessivamente il bollitore per versare l'acqua c'è il pericolo che il coperchio dello stesso, a causa della pressione dell'acqua, si apra leggermente e che l'acqua esca dalla fenditura.

APERTURA DELL'IMBALLAGGIO

Per togliere l'apparecchio dall'imballaggio, procedere come segue:

- Estrarre l'apparecchio dalla scatola.
- Rimuovere tutte le parti dall'imballaggio.
- Rimuovere eventuali adesivi apposti sull'apparecchio (non rimuovere la targhetta di identificazione).

CRITERI PER IL COLLOCAMENTO DELL'APPARECCHIO

Per garantire un funzionamento sicuro e corretto dell'apparecchio, il luogo in cui viene collocato deve soddisfare i seguenti criteri:

- L'apparecchio deve essere collocato su di una superficie piana, orizzontale, antiscivolo e stabile, adatta a sostenerne il peso.
- Fare attenzione a che l'apparecchio non possa cadere a terra.
- Selezionare il luogo di collocazione in modo che i bambini non riescano a raggiungere le superfici calde dell'apparecchio, né

ad afferrare il cavo.

PRIMA DEL PRIMO UTILIZZO

Questo apparecchio porta l'acqua a ebollizione in pochi minuti. Riempire l'apparecchio di acqua fredda e pulita, e farla bollire per pulire l'apparecchio stesso. Premere il tasto di bollitura.

 Poi versare l'acqua senza utilizzarla.





FAR BOLLIRE L'ACQUA

- Prendere l'unità di base e srotolare il cavo fino alla massima estensione.
- Aprire il coperchio e riempire d'acqua l'apparecchio.

Avvertenza: fare attenzione a non superare il segno di massimo riempimento che si trova all'interno.

Riempire l'apparecchio fino a un livello compreso tra il segno del livello minimo e quello del livello massimo.

- Chiudere il coperchio e collocare nuovamente l'apparecchio sull'unità di base.
- Inserire la spina nella presa di corrente.
- Premere il tasto della temperatura desiderata.

Selezione della temperatura	Ideale per:
	tutti i tipi di tè nero, tisane alle erbe e alla frutta
	caffè americano bollito manualmente
	tutte le qualità di tè verde e bevande istantanee
	tè verde giapponese Gyokuru Asahi

- L'apparecchio è ora acceso.

Avvertenza: all'inizio l'apparecchio indica la temperatura reale con una spia luminosa, mentre quella desiderata lampeggia.

La temperatura selezionata è raggiunta quando il tasto si illumina di blu e non lampeggia più.

DE

EN

FR

NL

IT

ES

NO

S

DK

PYC

- Non appena il processo di ebollizione è terminato vengono emessi 3 suoni, e il tasto della temperatura desiderata si accende.

Avvertenza: durante la fase di riscaldamento le temperature possono essere modificate fino a quando non viene raggiunta la temperatura desiderata.

- Quando l'apparecchio è spento sollevare il bollitore dall'unità di base, a ogni modo questo mantiene la temperatura per ca. 5 minuti e ve lo indica tenendo acceso il tasto di selezione della temperatura desiderata. Ciò è molto importante per la preparazione manuale del caffè.
- Quando la luce si spegne la temperatura si è abbassata.
- Premendo ripetutamente il tasto di selezione della temperatura si può riportare l'acqua alla temperatura desiderata.

Avvertenza: se per il primo processo di riscaldamento è stata selezionata una temperatura più elevata e si desidera una temperatura inferiore per l'acqua restante, premere il tasto in corrispondenza a tale temperatura.

FILTRO PER IL CALCARE

Il filtro rimovibile per il calcare impedisce che vengano versati depositi di calcare.

PROTEZIONE DA FUNZIONAMENTO A SECCO E SOVRARISCALDAMENTO

Questo apparecchio è dotato di una protezione contro il funzionamento a secco e il sovrariscaldamento. Nel caso in sia stato acceso senz'acqua o con troppa poca acqua, l'apparecchio si spegne. Attendere qualche istante fino a quando l'apparecchio si è raffreddato. Riempire l'apparecchio di acqua e procedere con il normale funzionamento.

PULIZIA

Prima della pulizia spegnere l'apparecchio rimuovendo la spina dalla presa di corrente.

Pulire le superfici esterne dell'apparecchio con un panno

morbido e inumidito. In caso di sporco ostinato si consiglia di usare un detergente delicato.

RIMOZIONE DEL CALCARE

Indipendentemente dal grado di durezza dell'acqua nella propria regione, con il passare del tempo si formano depositi di calcare sul fondo e sulla parete interna del contenitore di acciaio inossidabile. Quanto maggiore è la durezza dell'acqua, tanto più velocemente si formano i depositi di calcare, che pur non rappresentando un problema particolare possono influenzare la prestazione dell'apparecchio.

Per questo si consiglia di rimuovere regolarmente il calcare come di seguito descritto.

- Riempire l'apparecchio d'acqua fino a tre quarti della sua capacità.
- Portare l'acqua a ebollizione.
- Dopo che l'apparecchio si è spento, aggiungere un po' di aceto da tavola.

Avvertenza: non fare bollire questa miscela.

- Lasciare la miscela nell'apparecchio per una notte.
- Svuotarlo e risciacquarlo a fondo ripetutamente con acqua pulita.

Avvertenza: si possono utilizzare anche altre sostanze anticalcare adatte, seguendo sempre le istruzioni del produttore.

SERVIZIO CLIENTI

Nel caso in cui il vostro apparecchio Graef dovesse guastarsi, siete pregati di rivolgervi al vostro rivenditore specializzato, o al servizio clienti Graef.



SMALTIMENTO

Al termine del suo ciclo di vita, il presente prodotto non deve essere smaltito tra i rifiuti domestici normali. Ciò viene indicato dal simbolo riportato sul prodotto e nelle istruzioni d'uso. I materiali sono riciclabili secondo il loro contrassegno.

Con il recupero, l'adeguata raccolta differenziata o altre forme di riciclaggio di vecchi apparecchi, date un importante contributo alla tutela ambientale. Per maggiori informazioni sui punti di raccolta di pertinenza, rivolgersi presso la propria amministrazione comunale.

GARANZIA - 2 ANNI DI GARANZIA

Per questo prodotto, a partire dalla data di vendita, il produttore si assume 24 mesi di garanzia per guasti dovuti a difetti di montaggio e costruzione. I diritti di garanzia legale secondo il § 439 segg. del codice civile tedesco non sono pregiudicati da questa garanzia. La garanzia non comprende danni derivanti da manutenzione o uso improprio, come anche danni che non compromettono la sostanza delle funzioni o del valore dell'apparecchio. Non ci assumiamo inoltre nessuna responsabilità per danni causati dalla mancata o insufficiente rimozione del calcare o da una mancata o insufficiente pulizia. In questo caso decade allo stesso modo anche la garanzia. Inoltre i danni di trasporto, qualora non siano imputabili a noi, sono esclusi dalla garanzia. I danni causati da una riparazione non eseguita da noi o da uno dei nostri rappresentanti autorizzati non sono coperti dalla garanzia. In caso di difetti coperti dalla presente garanzia, ci impegniamo a riparare o sostituire, a nostra discrezione, la merce difettosa con un prodotto funzionante.

EL INDICE

Advertencias de seguridad	46
Desembalaje	48
Requisitos del lugar de instalación	48
Antes del primer uso	49
Hervir agua	49
Filtro de cal.....	50
Protección contra hervido en seco y contra sobrecalentamiento	50
Limpieza.....	50
Descalcificación	51
Servicio de atención al cliente	51
 Desecho del producto	51
Garantía	52

DE

EN

FR

NL

IT

ES

NO

S

DK

PYC

ADVERTENCIAS DE SEGURIDAD

Este aparato cumple las normas de seguridad vigentes. Un uso inadecuado del aparato puede causar lesiones personales o daños materiales.

Para un uso adecuado del producto, tenga en cuenta las siguientes advertencias de seguridad:

- Antes de utilizar el aparato, asegúrese de que no presente daños visibles en la carcasa, en el cable de conexión ni en el enchufe. No utilice un aparato defectuoso.
- El producto solo puede ser reparado por un especialista o por un empleado del servicio técnico de Graef. Las reparaciones inadecuadas pueden provocar peligros para los usuarios. Además, conllevan la extinción del derecho a la garantía.
- Las piezas defectuosas solo pueden ser sustituidas por piezas de recambio originales. Solo de este modo se puede garantizar que cumplen con todos los requisitos de seguridad.
- Los aparatos pueden ser utilizados por personas de capacidades físicas, sensoriales o mentales reducidas o sin experiencia o conocimientos previos solo si lo hacen bajo supervisión o han sido instruidas en el manejo adecuado del aparato e informadas sobre los riesgos que conlleva su uso.
- Los niños no pueden utilizar este aparato. Mantenga el aparato y el cable de conexión fuera del alcance de los niños.
- Vigile a los niños para que no jueguen con este aparato.
- El aparato debe desconectarse siempre del suministro eléctrico cuando no se esté utilizando y antes de instalarlo, desmontarlo o limpiarlo.
- El aparato no está indicado para ser utilizado con un interruptor eléctrico automático exterior o con un mando a distancia independiente.
- Este aparato está destinado para su uso doméstico o fines similares como, por ejemplo, en cocinas de tiendas u oficinas, en propiedades agrícolas, para clientes en hoteles, moteles y otros tipos de alojamientos o en pensiones con desayuno.
- Para desconectar el aparato, tire siempre del enchufe y no del cable.

- No utilice el aparato si el cable de corriente o el enchufe están dañados.
- Si el cable de corriente del aparato está dañado, este solo puede ser reparado por el servicio de atención al cliente del fabricante o por un especialista, para así evitar cualquier peligro.
- Nunca abra la carcasa del aparato. Si se tocan las conexiones provistas de corriente o se cambia la estructura eléctrica y mecánica, existe peligro de descarga eléctrica.
- Nunca toque las piezas alimentadas por la corriente eléctrica. Estas pueden provocar descargas eléctricas o incluso la muerte.
- Antes de conectar el aparato, compare siempre los datos de conexión del mismo (corriente y frecuencia) descritos en la placa de características con la red eléctrica del lugar donde lo vaya a instalar. Estos datos tienen que coincidir para que no se produzcan daños en el aparato.
- Tenga cuidado de que el cable de corriente no se quede enganchado en ningún sitio y provoque que se caiga el aparato.
- El material de embalaje no debe ser utilizado como si fuera un juguete. Existe peligro de asfixia.
- Al verter el agua en el hervidor, tenga cuidado de que esta no sobrepase la marca más alta. Las salpicaduras de agua hirviendo pueden provocar lesiones.
- No abra la tapa durante el proceso de hervido.
- No toque la pared exterior del aparato ya que puede estar muy caliente.
- No sumerja nunca el aparato ni la base en agua u otros líquidos.
- Sujete el aparato solo del asa.
- Cerciórese de que siempre haya suficiente agua en el aparato (el suelo de la jarra debe estar cubierto) para evitar un hervido en seco.
- No utilice nunca el aparato en las proximidades de una fuente de calor.
- No utilice nunca el aparato al aire libre y manténgalo siempre

en un lugar seco.

- No utilice nunca el aparato en el cuarto de baño.
- Desenchufe siempre el aparato al llenarlo de agua, después de cada uso y antes de limpiarlo.
- Utilice el aparato solo con la base incluida en el suministro. No utilice nunca la base del aparato para otros fines.
- Encienda el aparato después de haber vertido el agua. Vierta solo agua fría.
- La tapa del aparato debe estar siempre bien cerrada.
- No use productos de limpieza abrasivos ni disolventes.
- No rasque las manchas resistentes con objetos duros.
- No sumerja el aparato en agua ni lo lave con agua.
- Si al verter el agua del hervidor, este se inclina demasiado, existe el riesgo de que la tapa del hervidor se abra por la presión del agua y salga agua.

DESEMBALAJE

Para desembalar el aparato proceda de la siguiente manera:

- Extraiga el aparato de la caja.
- Retire todas las piezas del embalaje.
- Si hay adhesivos, retírelos (no quitar la placa de características del producto).

REQUISITOS DEL LUGAR DE INSTALACIÓN

Para un funcionamiento seguro y correcto del aparato, el lugar de instalación tiene que cumplir con los siguientes requisitos:

- El aparato debe instalarse sobre una superficie sólida, plana, horizontal y antideslizante que tenga suficiente capacidad de carga.
- Coloque el producto de tal manera que este no pueda caerse ni volcarse.
- Escoja un lugar de instalación fuera del alcance de los niños para evitar que toquen la superficie caliente del aparato o el cable.

ANTES DEL PRIMER USO

Este aparato hierve agua en pocos minutos.

Primero, llene el aparato con agua limpia y fría y póngala a hervir para limpiar el aparato. Pulse el botón de cocción  y tire después el agua hervida.





HERVIR AGUA

- Tome la base del aparato y desenrolle el cable todo lo que pueda.
- Abra la tapa y llene el aparato de agua.

Observación: Cerciórese de que el agua no supera la marca máxima impresa en el interior.

Llene el aparato teniendo en cuenta que el nivel de agua debe encontrarse entre la marca mínima y la máxima.

- Cierre la tapa y vuelva a colocar el aparato sobre la base.
- Enchufe el aparato al suministro eléctrico.
- Pulse el botón de temperatura deseado.

Selección de la temperatura	Ideal para:
	té negro, té de hierbas y té de frutas
	café de filtro hervido a mano
	distintos tipos de té verde y bebidas instantáneas
	té japonés Gyokuru Asahi

- El aparato está encendido.

Observación: El aparato le muestra la temperatura actual encendiendo un piloto luminoso y la temperatura deseada con un piloto luminoso parpadeante.

La temperatura seleccionada se ha alcanzado cuando el botón emite una luz azul y ha dejado de parpadear.

- Una vez finalizado el proceso de hervido, el aparato emite 3 sonidos y se enciende el botón de la temperatura

seleccionada.

Observación: La temperatura puede modificarse en cualquier momento durante el proceso de hervido siempre y cuando no se haya alcanzado aún la temperatura seleccionada.

- El aparato se desconecta en cuanto se levanta el hervidor de agua de la base, pero sigue manteniendo la temperatura seleccionada durante aprox. 5 minutos y se lo indica manteniendo la luz encendida del botón de la temperatura seleccionada. Esto es muy importante para hervir café de filtro a mano.
- Si se apaga el piloto luminoso significa que la temperatura ha disminuido.
- Puede volver a alcanzar la temperatura seleccionada pulsando de nuevo el botón de esta.

Observación: Si durante el primer proceso de hervido ha seleccionado una temperatura superior y ahora desea que el resto de agua alcance una temperatura inferior, pulse el botón correspondiente a la temperatura inferior.

FILTRO DE CAL

El filtro de cal extraíble impide que se viertan los depósitos de cal.

PROTECCIÓN CONTRA HERVIDO EN SECO Y CONTRA SOBRECALENTAMIENTO

Este aparato lleva un sistema de protección contra hervido en seco y contra sobrecalentamiento. Es decir, el aparato se apaga automáticamente si se enciende sin tener agua o teniendo muy poca agua. Espere un momento hasta que el aparato se haya enfriado. Llene el aparato de agua y proceda como de costumbre.

LIMPIEZA

Desenchufe el aparato y espere a que se enfrie.

Limpie la superficie exterior del aparato con un paño suave y un poco húmedo. Si el aparato está muy sucio, se puede utilizar un producto de limpieza suave.

DESCALCIFICACIÓN

Dependiendo del nivel de dureza del agua de su región, puede ocurrir que se formen depósitos de cal en la base y en la pared interior de la jarra de acero inoxidable. Cuanto mayor sea el nivel de dureza del agua, más rápidamente se formarán depósitos de cal. Estos depósitos de cal no son perjudiciales para la salud, pero pueden influir negativamente en la potencia del aparato.

Por eso, se recomienda descalcificar el aparato periódicamente como se indica a continuación:

- Llene de agua tres cuartos de la capacidad del aparato.
- Hierva el agua.
- Cuando se haya vuelto a apagar el aparato, vierta un poco de vinagre normal en él.

Observación: No hierva esta mezcla.

- Deje actuar esta mezcla durante una noche.
- Vacíe el aparato y lávelo varias veces con agua limpia.

Observación: También puede utilizar otros descalcificadores siguiendo siempre las instrucciones del fabricante correspondiente.

SERVICIO DE ATENCIÓN AL CLIENTE

En el caso de que su aparato Graef estuviera defectuoso, diríjase al comerciante o distribuidor donde lo adquirió o al servicio de atención al cliente de Graef.



DESECHO DEL PRODUCTO

Al terminar su vida útil, este producto no puede desecharse junto con la basura doméstica. Así lo advierte el símbolo impreso en el producto y en el manual de instrucciones. Los materiales son reutilizables según su etiquetado. Con la reutilización, el reciclaje u otro tipo de aprovechamiento de los aparatos usados, se contribuye a proteger el medio ambiente. Diríjase a las autoridades de su municipio para obtener información sobre los puntos de recogida más cercanos.

GARANTÍA

Para este producto, el fabricante ofrece una garantía de 24 meses a partir de la fecha de compra para desperfectos, materiales defectuosos o defectos de fabricación. Los derechos de garantía se rigen por los arts. 439 y ss. del Código Civil alemán. Esta norma no afecta a los proyectos de ley del Código Civil alemán. La garantía no incluye los daños causados por el uso o puesta en funcionamiento del producto inadecuados, ni los desperfectos que solo afecten de forma mínima a la función o al valor del aparato. El fabricante no se hace responsable de los daños ocasionados por no descalcificar el aparato periódicamente o de forma insuficiente ni por la falta de cuidados. En este caso, la garantía se considera extinguida. La garantía no incluye los daños causados durante el transporte, ya que no nos responsabilizamos de este. Se excluye el derecho de garantía sobre los daños causados por una reparación ajena a nuestra empresa o nuestros representantes. En caso de reclamaciones válidas repararemos el producto defectuoso o lo cambiaremos por otro nuevo según convenga.

INNHALDSFORTEGNELSE

Sikkerhetshenvisninger.....	54
Pakke ut apparatet	56
Krav til monteringsstedet.....	56
Før første gangs bruk.....	56
Koke vann	57
Kalkfilter	58
Tørrkjøring- og overopphetingsvern	58
Rengjøring.....	58
Avkalkning.....	58
Kundeservice	59
 Deponering.....	59
Garantie	59

DE

EN

FR

NL

IT

ES

NO

S

DK

PYC

SIKKERHETSHENVISNINGER

Dette apparatet er i samsvar med gjeldende sikkerhetsbestemmelser. Upassende bruk kan føre til alvorlige personskader eller materielle skader.

For trygg omgang med apparatet skal følgende sikkerhetshenvisninger følges:

- Sjekk før bruk om apparatet har synlige skader på utsiden, kabelen eller støpslet. Ikke ta apparatet i bruk dersom det er skadet.
- Reparasjoner skal kun utføres av fagfolk eller av kundeservice hos Graef. Det kan oppstå betydelige fare for brukeren dersom reparasjonen er mangelfull. I tillegg mister garantien sin gyldighet.
- Defekte komponenter skal kun skiftes ut med originale reservedeler. Kun med originale deler kan det garanteres at sikkerhetskravene er oppfylt.
- Apparatet skal bare benyttes av personer med reduserte fysiske, sensoriske eller mentale evner, eller som mangler erfaring og/eller kunnskap, dersom disse holdes under oppsyn eller gis opplæring i trygg bruk av apparatet og har forstått hvilke farer som kan være forbundet med bruken.
- Det er ikke tillatt for barn å benytte apparatet. Apparatet og ledningen skal ikke være innenfor rekkevidde av barn.
- Barn bør holdes under oppsyn for å sikre at de ikke leker med apparatet.
- Strømmen skal frakobles når apparatet ikke er under oppsyn, når det bygges sammen eller tas fra hverandre, eller når det skal rengjøres.
- Det er ikke meningen at apparatet skal benyttes sammen med en ekstern timer eller en separat fjernkontroll.
- Dette apparatet er ment å skulle benyttes i husholdningen og til lignende formål, som for eksempel: personalkjøkkenet i forretninger og på kontorer, på bondegårder, av gjestene i hoteller, moteller og andre overnattingssteder; pensjonater med frokost inkludert.
- Ledningen skal alltid trekkes ut av stikkkontakten med grep i

- støpselet og ikke etter kabelen.
- Apparatet skal ikke benyttes dersom ledningen eller støpselet er skadet.
- For å unngå fare før apparatet benyttes igjen etter skade på ledning eller støpsel, skal du kun la produsenten, kundeservice hos vedkommende eller annen kvalifisert person skifte ledningen.
- Ikke i noe tilfelle skal apparatets kabinett åpnes. Dersom tilkoblinger som fører spenning blir berørt og den elektriske eller mekaniske oppbygningen forandret, så er det fare for strømstøt.
- Deler som står under spenning skal aldri berøres. Disse kan forårsake elektrisk støt, i verste fall med døden til følge.
- Før apparatet tas i bruk skal du kontrollere at spenningsdata (spenning og frekvens) på typeskiltet er i samsvar med strømmettet ditt. Spenningsdata må stemme overens for at det ikke skal oppstå noen skader på apparatet.
- Påse at ikke strømledningen blir hengende fast noe sted og fører til at apparatet faller ned.
- Emballasjen skal ikke benyttes til lek. Det kan medføre kvelningsfare.
- Ikke fyll på mer vann enn toppmarkeringen hos vannkokeren. Mulig spruting av vann som flommer over kan ellers føre til skader.
- Lokket skal ikke åpnes under trakting.
- Unngå berøring av apparatets utside, ettersom denne kan bli veldig varm.
- Apparatet og basestasjonen skal aldri dyppes i vann eller annen væske.
- Apparatet bør kun berøres på håndtaket.
- Påse at det alltid befinner seg tilstrekkelig med vann i apparatet (bunnen bør være dekket) for å unngå tørrkoking.
- Benytt apparatet aldri i nærheten av en varmekilde.
- Benytt apparatet aldri utendørs, og oppbevar det på et tørt sted.
- Aldri benytt apparatet på badet.
- Støpslet må trekkes ut av stikkkontakten før det fylles på vann,

- etter hver gangs bruk, samt før hver rengjøring.
- Påse at apparatet kun benyttes sammen med den medleverte basestasjonen. Basestasjonen skal aldri benyttes til andre formål.
 - Slå på apparatet igjen først etter at du har fylt på vann. Benytt bare kaldt vann.
 - Apparatets lokk skal alltid være godt skrudd fast.
 - Det skal ikke benyttes aggressive rengjøringsmidler, skuremidler eller løsemidler.
 - Brysom smuss skal ikke skrapes bort med harde gjenstander.
 - Apparatet skal ikke skylles eller dyppes i vann.
 - Dersom vannkokeren heller for mye når man skjenker kaffe, er det fare for at lokket åpner seg noe som følge av vanntrykket og at det flyter ut vann.

PAKKE UT APPARATET

For å pakke ut apparatet går du frem som følger:

- Åpne pakken og ta apparatet ut av esken.
- Fjern all emballasjen.
- Fjern eventuelle etiketter på apparatet (bortsett fra typeskiltet).

KRAV TIL MONTERINGSSTEDET

For at apparatet skal kunne fungere trygt og feilfritt stilles følgende krav til monteringsstedet:

- Apparatet må stilles på et fast, flatt, vannrett og sklisikkert underlag med tilstrekkelig bæreevne.
- Påse at apparatet ikke kan velte.
- Velg et monteringssted som gjør at barn ikke kan berøre apparatets varme overflate eller gripe fatt i ledningen.

FØR FØRSTE GANGS BRUK

Dette apparatet får i løpet av få minutter vann til å syde. Først fylles apparatet med kaldt og rent vann, la så vannet koke opp for å rengjøre apparatet. Trykk på koketasten  Deretter heller du ut vannet.





KOKE VANN

- Ta basestasjonen og vikle bort ledningen så godt det lar seg gjøre.
- Åpne lokket og fyll apparatet med vann.

Merk: Påse at markeringen for maksimal påfyllingsmengde ikke overskrides.

Fyll på apparatet slik at vannivået ligger mellom strekene for minimumsnivå og maksimumsnivå.

- Lukk lokket og sett apparatet tilbake på basestasjonen.
- Sett støpslet inn i stikkontakten.
- Trykk på den ønskede temperaturtasten.

Temperaturvalg	Optimal for:
	Alle former for svart te, urte-te og frukt-te
	håndtraktet filterkaffe
	alle former for grønn te og instant drikke
	Japansk skygge-te Gyokuru Asahi

- Apparatet er nå slått på.

Merk: Apparatet viser deg først den aktuelle temperaturen ved at den lyser, og den ønskede temperaturen blinker.

Den ønskede temperaturen er oppnådd når tasten lyser blått uten å blinke.

- Straks kokingen er ferdig lyder 3 pipetoner, og tasten for ønsket temperatur lyser opp.

Merk: Temperaturen kan til enhver tid forandres under oppvarmingen, forutsatt at ønsket temperatur ikke har blitt oppnådd.

- Løftes vannkokeren vekk fra basestasjonen, lmidlertid lagrer vannkokeren den ønskede temperaturen i ca. 5 minutter og viser denne ved å la den ønskede temperaturløstbryteren lyse. Dette er svært viktig ved trakting av kaffe for hånd.

- Når lampen slukkes er temperaturen sunket.
- Ved å trykke på den ønskede temperaturvalg Bryteren igjen kan du på ny sørge for at vannet får ønsket temperatur.

Merk: Dersom du valgte en høyere temperatur under den første oppvarmingen og ønsker en lavere temperatur for resten av vannet, så trykker du tasten for den ønskede lavere temperaturen.

KALKFILTER

Det avtagbare kalkfilteret hindrer at kalkavleiringer skjenkes ut.

TØRRKJØRING- OG OVEROPPHETINGSVERN

Dette apparatet er utrustet med tørrkjøring- og overopphetingsvern. Dersom det skulle skje en gang at du benytter apparatet uten vann, eller med for lite vann, så vil apparatet slå seg av. Vent et lite øyeblikk til apparatet har blitt avkjølt. Fyll apparatet med vann og fortsett som du pleier.

RENGJØRING

Trekk først støpslet ut av stikkontakten og la apparatet avkjøles.

Rengjør apparatets utsiden med en myk, fuktet klut. Ved omfattende smuss kan et skånsomt rengjøringsmiddel benyttes.

AVKALKNING

Avhengig av vannets hardhetsgrad i ditt område vil det med tiden oppstå kalkavleiringer på bunnen og veggen på innsiden av beholderen i edelstål. Jo hardere vannet er, desto raskere danner det seg kalkavleiringer. Disse er riktig nok ufarlige, men kan innskrenke ytelsen til apparatet.

Derfor anbefaler vi regelmessig avkalkning av apparatet som følger:

- Fyll apparatet 3/4 fullt med vann.
- Kok opp dette.
- Etter at apparatet har slått seg av igjen tilfører du litt vanlig eddik.

Merk: Denne blandingen skal **ikke** kokes opp.

- La blandingen stå over natten.
 - Tøm apparatet og skyll det flere ganger med rent vann.
- Merk:** Du kan også benytte andre egnede avkalkningsmetoder. Følg i den forbindelse produsentens anvisninger.

KUNDESERVICE

Dersom det skulle oppstå en defekt på ditt apparat fra Graef kan du henvende deg til din forhandler eller til kundeservice hos Graef.



DEPONERING

Dette produktet skal ikke kastes sammen med det vanlige husholdningsavfallet når det har nådd slutten av sin levetid. Symbolet på produktet og i bruksanvisningen gir en henvisning om dette. Materialene produktet er laget av kan resirkuleres ut fra sin merking. Du yter et viktig bidrag til beskyttelse av miljøet vårt ved å bidra til resirkulering eller andre former for ny utnyttelse av gamle apparater og deres komponenter og materialer. Vennligst spør den lokale forvaltningen om hva som er det ansvarlige innsamlingsstedet.

GARANTIE

For dette produktet påtar vi oss 24 måneders produsentgaranti, beregnet fra salgsdatoen, for mangler som kan tilbakeføres til produksjonsfeil eller materielle mangler. Dine rettslige garantikrav i henhold til § 439 ff. i den tyske BGB-E forblir upåvirket av denne reguleringen. Garantien omfatter ikke skader som oppsto som følge av upassende håndtering eller bruksområder, samt mangler som kun i beskjedne grad påvirker apparatets funksjon eller verdi. Dessuten påtar vi oss intet ansvar for skader som oppstår som følge av manglende eller utilstrekkelig avkalkning og tilsyn. I slike situasjoner går tilsvarende garantien tapt. Videre er transportskader som vi ikke er ansvarlige for heller ikke omfattet av garantien. Skader som ble forårsaket

DE

EN

FR

NL

IT

ES

NO

S

DK

PYC

av en reparasjon som ikke ble utført av oss eller en av våre representanter vil tilsvarende ikke være omfattet av garantien. Ved berettigede reklamasjoner kommer vi etter eget skjønn til å velge mellom en reparasjon av det mangelfulle produktet eller å bytte ut dette med et produkt uten mangler.

INNEHÅLLSFÖRTECKNING

Säkerhetsinformation	62
Uppackning	64
Krav på installationsplatsen.....	64
Före första användningen.....	64
Vattenkokning	64
Kalkfilter	66
Torrkoknings- och överhettningsskydd	66
Rengöring.....	66
Avkalkning.....	66
Kundtjänst	67
 Avfallshantering	67
Garanti	67

DE

EN

FR

NL

IT

ES

NO

S

DK

PYC

SÄKERHETSINFORMATION

Denna apparat motsvarar säkerhetsföreskrifterna. En icke fackmässig användning kan dock förorsaka person- och materialskador.

Beakta följande säkerhetsinformation för en säker hantering av apparaten:

- Kontrollera apparaten före användning med avseende på synliga skador på hölje, anslutningskabel och nätkontakt. Använd aldrig en skadad apparat.
- Reparationer på apparaten får endast utföras av en fackman eller av Graefs kundtjänst. Icke fackmässiga reparationer kan medföra allvarliga risker för användaren. Dessutom förfaller garantin.
- Defekta komponenter får endast bytas ut mot original-reservdelar. Endast vid användning av dessa delar, kan det garanteras att säkerhetskraven uppfylls.
- Denna apparat kan användas av personer med nedsatt fysisk, sensorisk och mental förmåga eller bristande erfarenhet och/eller kunskap, under förutsättning att de befinner sig under uppsikt eller har undervisats om apparatens användning och har förstått de risker som kan uppstå vid användning.
- Barn får inte använda denna apparat. Apparaten och anslutningskabeln måste hållas utom räckhåll för barn.
- Barn bör hållas under uppsikt, för att förhindra att de leker med apparaten.
- När uppsikt saknas eller före montering, demontering eller rengöring måste apparaten alltid skiljas från elnätet.
- Apparaten får inte användas med en extern timer eller en separat fjärrkontroll.
- Denna apparat är avsedd för användning i hushåll och liknande, exempelvis i personalkök i butiker och kontor, på bondgårdar, av gäster i hotell, motell, frukostpensionat och andra bostäder.
- Håll alltid i kontakten och inte i nätkabeln när du drar ut anslutningskabeln ur vägguttaget.
- Använd aldrig apparaten om nätkabeln eller stickkontakten är

skadad.

- För att undvika risker, låt tillverkaren eller dennes kundtjänst eller en auktoriserad fackman installera en ny nätkabel innan du fortsätter använda apparaten.
- Öppna under inga omständigheter apparatens hölje. Rör man vid spänningsförande anslutningar och förändras den elektriska och mekaniska konstruktionen föreligger risk för elektriska stötar.
- Rör aldrig vid spänningsförande delar. Dessa kan förorsaka elektriska stötar eller till och med medföra livsfara.
- Jämför alltid apparatens anslutningsdata (spänning och frekvens) på typskylten med motsvarande uppgifter för ditt elnät. Dessa uppgifter måste stämma överens för att skador på apparaten ska kunna undvikas.
- Se till att nätkabeln inte fastnar någonstans, vilket kan leda till att apparaten faller ned.
- Förpackningsmaterial får ej användas som leksak. Risk för kvävning.
- Fyll inte på vattenkokaren med mer vatten än upp till högsta markeringen. Vatten som kokar över kan förorsaka personskador.
- Öppna inte locket under kokning.
- Undvik kontakt med apparatens utsida, denna kan bli mycket varm.
- Doppa aldrig apparaten och basstationen i vatten eller andra vätskor.
- Håll apparaten endast i handtaget.
- Se till att det alltid finns tillräckligt med vatten i apparaten (botten bör vara täckt) för att undvika torrkokning.
- Använd aldrig apparaten i närheten av en värmekälla.
- Använd aldrig apparaten ute i det fria och förvara den på en torr plats.
- Använd aldrig apparaten i badrummet.
- Stickkontakten måste dras ut ur eluttaget när vatten fylls på samt före varje rengöring.
- Se till att apparaten endast används i kombination med den medföljande basstationen. Använd aldrig basstationen för

DE

EN

FR

NL

IT

ES

NO

S

DK

PYC

andra ändamål.

- Slå inte på apparaten, förrän du fyllt på vatten. Använd endast kallt vatten.
- Apparatsens lock måste alltid vara ordentligt stängt.
- Använd inga aggressiva eller skurande rengöringsmedel och inga lösningsmedel.
- Skrapa inte av envis smuts med hårda föremål.
- Spola inte av apparaten med vatten och doppa den inte i vatten.
- Vid för stark lutning på vattenkokaren finns risk att vattenkokarens lock öppnas något på grund av vattentrycket och vatten rinner ut.

UPPACKNING

När du packar upp apparaten gör du enligt följande:

- Ta ut apparaten ur kartongen.
- Ta bort alla delar av förpackningen.
- Ta bort alla eventuella klistermärken på apparaten (avlägsna inte typskylten).

KRAV PÅ INSTALLATIONSPLATSEN

För en säker och felfri användning av apparaten måste installationsplatsen uppfylla följande förutsättningar:

- Apparaten måste stå på en hård, jämn, vågrät och halkfri yta med tillräcklig bärkraft.
- Säkerställ att apparaten inte kan falla omkull.
- Välj en installationsplats där barn inte kan nå apparatens varma yta eller ta tag i kabeln.

FÖRE FÖRSTA ANVÄNDNINGEN

Denna apparat får vatten att koka på endast ett fåtal minuter. Först fyller du på apparaten med klart kallt vatten och kokar upp det, för att rengöra apparaten. Tryck på knappen för kokning  Därefter håller du ut vattnet.

VATTENKOKNING



- Ta basstationen och rulla av kabeln så långt som möjligt.

- Öppna locket och fyll apparaten med vatten.

Observera: Undvik att överskrida insidans markering för maximal påfyllning.

Fyll på apparaten, så att vattennivån befinner sig mellan strecken för minsta och högsta påfyllning.

- Stäng locket och sätt tillbaka apparaten på basstationen.
- Sätt stickkontakten i vägguttaget.
- Tryck på önskad temperaturknapp.

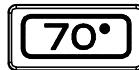
Temperaturval	Idealisk för:
	svart te, ört- och fruktte
	handbryggt filterkaffe
	alla sorters grönt te och snabbdrycker
	Japansk Gyokuru Asahi (skuggte)

- Apparaten är nu påslagen.

Observera: Apparaten visar först den aktuella temperaturen med hjälp av lampor och den önskade temperaturen blinkar.

Den valda temperaturen är nådd, när knappen lyser med blått sken och har slutat blinka.

- När kokningen är avslutad, hörs 3 ljudsignaler och önskad temperatur tänds.

Observera: Temperaturen kan förändras medan uppvärmning pågår, så länge den önskade temperaturen ännu ej nåtts.

- Lyfter du av vattenkokaren från basstationen, Vattenkokaren sparar dock den önskade temperaturen i ca 5 minuter och visar detta genom att önskad temperaturknapp tänds. Detta är mycket viktigt när man brygger kaffe för hand.
- Slocknar lampan har temperaturen sjunkit.
- Genom att trycka upprepade gånger på temperaturknappen kan du åter koka upp vattnet till önskad temperatur.

Oberservera: Har du valt en högre temperatur vid den första

uppvärmningen och önskar en lägre temperatur för restvattnet, trycker du på knappen till respektive lägre temperatur.

KALKFILTER

Apparatens löstagbara kalkfilter förhindrar att kalkavlagringar hålls med ut.

TORRKOKNINGSG- OCH ÖVERHETTNINGSSKYDD

Apparaten är utrustad med ett torrkoknings- och överhettningsskydd. Skulle det hända, att du använt apparaten utan vatten eller med för lite vatten, stängs apparaten av automatiskt. Vänta ett tag tills apparaten svalnat. Fyll på apparaten med vatten och fortsätt som vanligt.

RENGÖRING

Börja med att dra ut stickkontakten ur vägguttaget och låt apparaten svalna.

Rengör apparatens utsida med en mjuk, fuktig duk. Vid envis nedsmutsning kan ett mildt rengöringsmedel användas.

AVKALKNING

Beroende på vattnets hårdhetsgrad där du bor, kommer kalkavlagringar att bildas på botten och insidan av den rostfria stålbehållaren. Ju hårdare vatten, desto snabbare bildas kalkavlagringar. Dessa är visserligen ofarliga, men kan påverka apparatens prestanda.

Vi rekommenderar därför en regelbunden avkalkning av apparaten

- Fyll på apparaten med vatten till tre fjärdedelar.
- Koka upp vattnet.
- När apparaten stängt av sig igen, håller du i en liten mängd ättika.

Observera: Koka inte upp denna blandning.

- Låt blandningen stå över natten.
- Töm apparaten och skölj denna ett flertal gånger med klart vatten.

Observera: Du kan även använda andra avkalkningsmedel.

Beakta tillverkarens anvisningar.

KUNDTJÄNST

Uppstår fel på din Graef-apparat, vänd dig till din återförsäljare eller Graef-kundtjänst.



AVFALLSHANTERING

När denna produkt kasseras får den inte kastas i det vanliga hushållsavfallet. Symbolen på produkten och i bruksanvisningen upplyser om detta. Materialet kan återvinnas i överensstämmelse med märkningen. Med återanvändningen, återvinningen eller andra former av tillvaratagande av uttjänta apparater, bidrar du till att skydda vår miljö. Information om behörig återvinningsstation erhåller du hos kommunen.

GARANTI

På denna produkt lämnar vi 24 månaders tillverkargaranti för brister som beror på tillverknings- eller materialfel. Garantin gäller från och med köpdatum. Dina lagstadgade garantianspråk enligt § 439 följande BGB-E berörs ej av denna garanti. Garantin omfattar inte skador, som förorsakats av icke fackmässig hantering eller användning samt brister som endast i ringa omfattning påverkar apparatens funktion eller värde. Därutöver ansvarar vi inte för skador på grund av ej utförd eller otillräcklig avkalkning och skötsel. I detta fall förfaller även garantin. Uteslutna från garantin är också transportskador, som inte omfattas av vårt ansvar. Garantin gäller inte för skador, som förorsakas av reparationer som inte utförts av oss eller av våra representanter. Vid berättigade reklamationer kommer vi efter eget godtycke att antingen reparera produkten eller byta ut den mot en felfri produkt.

DE

EN

FR

NL

IT

ES

NO

S

DK

PYC

INHOLDSFORTEGNELSE

Sikkerhedshenvisninger	69
Udpakning	71
Krav til opstillingsstedet	71
Inden den første ibrugtagning	71
Vand koges	71
Kalkfilter	73
Tørheds- og overophedningssikring	73
Rengøring	73
Afkalkning	73
Kundeservice	74
 Bortskaffelse	74
Garanti	74

SIKKERHEDSHENVISNINGER

Dette apparat svarer til de foreskrevne sikkerhedsbestemmelser. En u hensigtsmæssig brug kan dog føre til person- og tingskader. Overhold de følgende sikkerhedshenvisninger til den sikre omgang med apparatet:

- Kontrollér apparatet for ydre synlige skader ved kabinettet, tilslutningskablet og -stikket. Tag ikke et beskadiget apparat i brug.
- Reparationer må kun udføres af en fagmand eller af Graef-kundeservice. Ved u hensigtsmæssige reparationer kan der opstå betydelige farer for brugeren. Tilmed ophører garantikravet.
- Defekte dele må kun udskiftes med originale reservedele. Kun ved disse dele er der garanti for at de opfylder sikkerhedskravene.
- Apparater kan bruges af personer med reducerede fysiske, følelsesmæssige eller mentale evner eller mangel på erfaring og/eller viden, når de er under opsyn eller er blevet vejledt med hensyn til den sikre brug af apparatet og har forstået de heraf resulterende farer.
- Børn må ikke bruge dette apparat. Apparatet og tilslutningskablet må ikke opbevares indenfor børns rækkevidde.
- Børn skal være under opsyn, for at sikre at de ikke leger med apparatet.
- Apparatet skal ved ikke tilstedeværende opsyn og inden samlingen, skilningen og rengøringen, altid fjernes fra nettet.
- Apparatet er ikke bestemt til at blive anvendt med en ekstern timer eller en separat fjernstyring.
- Dette apparat er bestemt til at blive brugt i husholdningen og til lignende anvendelser, som f.eks.: i medarbejderkøkkener til forretninger og kontorer; i landbrugsejendomme; af gæster i hoteller, moteller og andre beboelsesindretninger; i pensionater med morgenmad.
- Træk altid ledningen ud af stikdåsen ved at holde ved tilslutningsstikket, ikke ved tilslutningskablet.

DE

EN

FR

NL

IT

ES

NO

S

DK

PYC

- Brug ikke apparatet, når tilslutningsledningen eller stikket er beskadiget.
- Erstat en ny tilslutningsledning gennem producenten eller dennes kundeservice eller lignende kvalificeret personale, for at undgå farer inden De fortsætter med driften.
- Åben under ingen omstændighed apparatets kabinet. Berøres spændingsførende tilslutninger og ændres den elektriske og mekaniske opbygning, så består der fare for strømslag.
- Rør aldrig ved under spænding stående dele. Disse kan forårsage elektrisk stød og endda føre til døden.
- Sammenlign inden tilslutningen af apparatet tilslutningsdataene (spænding og frekvens) på typeskiltet med dem hos deres elektriske net. Disse data skal stemme overens, så der ikke optræder skader på apparatet.
- Vær opmærksom på at strømkablerne ikke bliver hængende nogle steder og kan medføre at apparatet falder ned.
- Emballagematerialer må ikke anvendes til leg. Der består kvælningfare.
- Fyld ikke vandkedlen op med vand ud over højstmarkeringen. Hvis vandet koger over, kan det føre til skader.
- Åben ikke låget under kogningen.
- Undgå berøring med apparatets ydervæg; denne kan blive varm.
- Dyk apparatet og basisstationen aldrig ned i vand eller andre væsker.
- Rør kun ved apparatets håndtag.
- Vær opmærksom på at der altid befinder sig nok vand i apparatet (bunden bør være dækket) for at undgå, at det koger tør.
- Brug aldrig apparatet i nærheden af en varmekilde.
- Brug aldrig apparatet i det fri og opbevar det på et tørt sted.
- Brug aldrig apparatet i badeværelset.
- Stikket skal efter hver brug samt inden hver rengøring fjernes fra stikdåsen ved påfyldning af vand.
- Vær opmærksom på at apparatet kun anvendes i forbindelse med den vedlagte basisstation. Anvend aldrig basisstationen til andre formål.

- Tænd først for apparatet, efter du har fyldt vand i. Anvend kun koldt vand.
- Apparatets låg skal altid være låst fast.
- Brug ikke nogen aggressive eller skurende rengøringsmidler.
- Krads ikke hårdnakket snavs af med hårde genstande.
- Skyl ikke apparat af i vand eller dyk det ned i vand.
- Ved for kraftig hældning af vandkedlen, når vandet hældes ud, er der fare for at vandkedlens låg åbnes let, på grund af vandtrykket, og vand kan dermed flyder ud.

UDPAKNING

For at pakke apparatet ud, gør som følgende:

- Tag apparatet ud af kartonen.
- Fjern alle forpakningsdele.
- Fjern eventuelle klistermærker på apparatet (fjern ikke typeskiltet).

KRAV TIL OPSTILLINGSSTEDET

For en sikker og fejlfri drift af apparatet skal opstillingsstedet opfylde følgende forudsætninger:

- Apparatet skal opstilles på et fast, fladt, vandret og skridsikkert underlag med en tilstrækkelig bærekraft.
- Vær opmærksom på at apparatet ikke kan vælte.
- Vælg opstillingsstedet sådan, at børn ikke kan røre ved apparatets varme overflade eller ved kablet.

INDEN DEN FØRSTE IBRUGTAGNING

Dette apparat bringer vand til kogning indenfor få minutter. I første omgang fylder du apparatet med klart koldt vand og koger dette op for at rengøre apparatet. Tryk kogetasten  Derefter hælder du vandet væk.

VAND KOGES

- Tag basisstationen og vikkel kablet såvidt muligt af.
- Åben låget og fyld apparatet med vand.

Henvisning: Vær opmærksom på at du ikke overskrider den indvendige maksimale påfyldningsmængde.

Fyld apparatet sådan, at vandstanden befinder sig mellem den mindste- og højeste visningsstreg.

- Åben låget og stil apparatet igen på basisstationen.
- Stik stikket i stikdåsen.
- Tryk den ønskede temperaturtast.

Temperaturvalg	Ideelt til:
	alle sorte teer, urte- og frugtblandinger
	håndbrygget filterkaffe
	alle grønne tearter og pulverdrik
	japansk skyggete Gyokuru Asahi

- Apparatet er nu tændt.

Henvisning: Apparatet viser dig først den aktuelle temperatur gennem belysning og den ønskede temperatur blinker op. Den valgte temperatur er nået, når tasten lyser blå og ikke blinker mere.

- Så snart kogeforløbet er afsluttet, lyder 3 piptoner og tasten for den ønskede temperatur lyser op.

Henvisning: Temperaturerne kan til enhver tid ændres under opvarmningen, såfremt den ønskede temperatur endnu ikke er opnået.

- Løfter du vandkedlen af basissationen, slukkes apparatet, men vandkogerens lagrer den ønskede temperatur i ca. 5 minutter og viser dette ved, at den ønskede temperaturvalgtast lyser op. Dette er meget vigtigt ved manuel kogning af kaffe.
- Slukkes lampen, så er temperaturen faldet.
- Gennem gentaget tryk på den ønskede temperaturvalgtaste kan du igen bringe vandet til den ønskede temperatur.

Henvisning: Hvis du havde valgt en højere temperatur ved det første kogningsforløb og ønsker en lavere temperatur til det

resterende vand, så skal du trykke tasten for hver enkelt lavere temperatur.

KALKFILTER

Det udtagelige kalkfilter forhindrer at kalkaflejringer hældes ud.

TØRHEDS- OG OVEROPHEDNINGSSIKRING

Dette apparat er udstyret med en tørheds- og overophedningssikring. Skulle du engang have betjent apparatet uden eller med for lidt vand, så slukkes apparatet. Vent et kort øjeblik indtil apparatet er afkølet. Fyld apparatet med vand og fortsæt som sædvanligt

RENGØRING

Træk først stikket ud af stikdåsen og lad apparatet afkøle. Rengør apparatets yderflader med en blød fugtet klud. Ved kraftig snavs kan et mildt rengøringsmiddel anvendes.

AFKALKNING

Afhængig af vandets hårdhedsgrad i deres område, så vil der med tiden komme kalkaflejringer på bunden og ved beholderens indvendige side af rustfrit stål. Desto hårdere vandet er, desto hurtigere danner der sig kalkaflejringer. Disse er dog harmløse men kan have indflydelse på apparatets ydelse.

Derfor anbefaler vi at afkalke apparatet regelmæssigt som følgende:

- Fyld apparatet med to tredjedele vand.
- Kog dette op.
- Efter at du igen har slukket for apparatet, så skal du tilsætte lidt husholdningseddike.

Henvisning: Kog **ikke** denne blanding op.

- Lad blandingen stå natten over.
- Tøm apparatet og skyl dette flere gange med klart vand

Henvisning: Du kan også anvende andre egnede afkalkere; overhold herved venligst producentens anvisninger.

DE

EN

FR

NL

IT

ES

NO

S

DK

PYC

KUNDESERVICE

Skulle det forekomme, at dit Graef-apparat har en defekt, så kontakt venligst din faghandel eller Graef-kundeservice.





BORTSKAFFELSE

Dette produkt må ved slutningen af dets levetid ikke bortskaffes via det normale husholdningsaffald. Symbolet på produktet og i brugsvejledningen henviser til dette. Iht. deres mærkning kan råstofferne genbruges. Ved genbrugen, udnyttelse af materialet eller andre former af udnyttelsen af gamle apparater, giver du et vigtigt bidrag til at beskytte vores miljø. Spørg venligst hos din lokale myndighed efter det pågældende opsamlingssted.

GARANTI

For dette produkt overtager vi fra købsdato af, 24 måneders garanti for mangler som kan føres tilbage på produktions- og materialefejl. Dit garantikrav iht. § 439 ff. BGB-E forbliver uberørt af denne regulering. I garantien er ikke indeholdt skader, som er opstået gennem uhensigtsmæssig behandling eller indsats, samt mangler, som kun ubetydeligt har indflydelse på apparatets funktion eller dets værdi. Derudover overtager vi ingen garanti for manglende eller utilstrækkelig afkalkning og pleje. I dette tilfælde ophører garantien ligeledes. Endvidere er transportskader, såvidt dette ikke er vores ansvar, udelukket fra garantikravet. For skader, som opstår gennem en reparation, der ikke er gennemført af os eller en af vores repræsentanter, er et garantikrav udelukket. Ved berettigede reklamationer vil vi efter vores valg reparere det mangelbehæftede produkt eller bytte det til et mangelfrit produkt.

Содержание

Указания по безопасности	76
Распаковка	78
Требования к месту установки.....	78
Перед первым использованием.....	79
Кипячение воды.....	79
Фильтр накипи	80
Защита от работы «всухую» и от перегрева	80
Выключение прибора при снятии с базы.....	80
Чистка	80
Удаление накипи.....	81
Сервисное обслуживание	81
 Утилизация.....	81
 2 года гарантии	82

DE

EN

FR

NL

IT

ES

NO

S

DK

РУС

УКАЗАНИЯ ПО БЕЗОПАСНОСТИ

Данный прибор соответствует установленным правилам безопасности. Ненадлежащее его использование может нанести вред людям и имуществу.

Для безопасной работы с прибором соблюдайте следующие указания по безопасности:

Перед использованием проверьте прибор на наличие внешних видимых повреждений корпуса, сетевого шнура и штекера. Не пользуйтесь поврежденным прибором.

- Ремонтные работы должны выполняться только квалифицированными специалистами или работниками сервисной службы Graef. Ненадлежащий ремонт может представлять огромную опасность для пользователя. Кроме того, в этом случае становится недействительной гарантия.
- Неисправные детали необходимо заменять только на оригинальные запчасти. Только при использовании оригинальных запчастей гарантируется соответствие требованиям безопасности.
- Данный прибор не предназначен для использования людьми с ограниченными физическими, сенсорными или умственными способностями, или не имеющими достаточно опыта и знаний; такие люди должны использовать прибор под присмотром ответственных за них лиц, или в соответствии с данными им этими лицами инструкциями по использованию прибора. При этом они должны осознавать возможную опасность.
- Не разрешайте детям пользоваться прибором. Храните прибор и сетевой кабель в недоступном для детей месте.
- Следите, чтобы дети не играли с прибором.
- Если прибор находится без присмотра, он должен быть отключен от сети питания (штекер должен быть вынут из розетки). Всегда отключайте его также перед сборкой, разборкой или чисткой.
- Прибор не предназначен для использования с отдельным таймером или дистанционным управлением.
- Прибор предназначен для использования в домашних

- условиях, а также: на кухнях для сотрудников магазинов и офисов; на небольших предприятиях; проживающим в гостиницах, мотелях и других подобных учреждениях; в гостиницах типа «Bed&Breakfast».
- При отключении прибора от сети беритесь за штекер. Не тяните за сетевой шнур.
 - Не используйте прибор, если поврежден сетевой шнур или штекер.
 - Если поврежден сетевой шнур, то прежде, чем пользоваться прибором, обратитесь к производителю или в сервисную службу производителя, или к другому квалифицированному специалисту для замены шнура во избежание опасности.
 - Ни в коем случае не вскрывайте корпус прибора! Прикасание к токопроводящим гнездам и изменение электрической и механической структуры могут привести к удару электрическим током.
 - Никогда не прикасайтесь к деталям, находящимся под напряжением. Это может привести к удару электрическим током или даже к смерти.
 - Перед подключением прибора сравните показатели напряжения и частоты на типовой табличке прибора с показателями Вашей электросети. Эти показатели должны совпадать, чтобы прибор не повредился.
 - Чтобы прибор не упал, следите за тем, чтобы сетевой шнур нигде не провисал.
 - Не позволяйте детям играть с упаковочными материалами - существует опасность удушья!
 - Не наливайте воду выше максимальной отметки. Вода при кипении может перелиться и обжечь Вас.
 - В процессе работы прибора не открывайте крышку.
 - Не прикасайтесь к внешней стенке прибора. Она сильно нагревается.
 - Никогда не погружайте прибор и базу в воду или другие жидкости.
 - Берите прибор только за ручку.
 - Следите за тем, чтобы в чайнике всегда было достаточное

количество воды (дно должно быть покрыто) во избежание «сухого» закипания.

- Никогда не используйте прибор вблизи источника тепла.
- Никогда не используйте прибор вне помещений, на открытом воздухе, и храните его в сухом месте.
- Никогда не используйте прибор в ванной комнате.
- При наливании воды, после каждого использования, а также перед каждой чисткой штекер должен быть вынут из розетки.
- Учтите, что прибор необходимо использовать только вместе с прилагаемой базой. Никогда не используйте базу в других целях.
- Включайте прибор только после того, как налили в него воду. Используйте только холодную воду.
- Крышка прибора всегда должна быть плотно закрыта.
- Не используйте агрессивные и абразивные моющие средства, а также растворители.
- Не соскребайте прилипшие жесткие остатки твердыми предметами.
- Не мойте прибор под проточной водой и не опускайте его в воду.

РАСПАКОВКА

Распаковывайте прибор следующим образом:

- Выньте прибор из картонной упаковки.
- Удалите все упаковочные компоненты.
- Снимите все возможные наклейки на приборе (типовую табличку не снимайте!).

ТРЕБОВАНИЯ К МЕСТУ УСТАНОВКИ

Для безопасной и исправной работы прибора место, где он установлен, должно соответствовать следующим требованиям:

- Прибор нужно устанавливать на твердой, ровной, горизонтальной и нескользящей поверхности с достаточной несущей способностью.
- Следите за тем, чтобы прибор не упал и не перевернулся.

- Выберите место для установки таким образом, чтобы дети не могли достать до горячих поверхностей прибора.

ПЕРЕД ПЕРВЫМ ИСПОЛЬЗОВАНИЕМ





Данный прибор кипятит воду за несколько минут. Сначала налейте в прибор чистую холодную воду и вскипятите ее, чтобы прочистить прибор. Для этого нажмите кнопку . Эту воду затем вылейте.

КИПЯЧЕНИЕ ВОДЫ

- Возьмите базу и максимально, насколько возможно, разверните кабель.
- Откройте крышку и налейте воду в прибор.

Примечание: при налипании воды не превышайте уровень, обозначенный максимальной отметкой. Вода в приборе должна находиться между минимальной и максимальной отметкой.

- Закройте крышку и поставьте прибор на базу.
- Вставьте штекер в розетку.
- Нажмите кнопку с нужной температурой.

Температура	Идеальна для:
	Все черные чаи, травяные и фруктовые смеси
	Заваренный вручную молотый фильтр-кофе
	Все сорта зеленого чая и растворимые напитки
	Японский чай Gyokuru Asahi

- Прибор включен.

Примечание: Сначала прибор покажет текущую температуру (горящий индикатор), а затем начнет мигать индикатор желаемой температуры.

Выбранная температура достигнута, если кнопка загорелась

синим цветом и перестала мигать.

- Когда вода закипит, прозвучат 3 звуковых сигнала и загорится кнопка выбранной температуры.

Примечание: температуру можно изменить в любой момент во время нагрева воды, пока не достигнута заданная температура.

- Когда Вы снимете прибор с базы, он выключится. Но еще в течение 5 минут он сохраняет температуру, о чем сигнализирует горящий индикатор соответствующей кнопки. При заваривании кофе вручную это очень важно. Если кнопка погасла, значит, температура снизилась.
- Чтобы еще раз нагреть воду, нажмите соответствующую кнопку с нужной температурой.

Примечание: если во второй раз Вы выбираете более низкую температуру нагрева, чем в первый, нажмите кнопку с соответствующей более низкой температурой.

ФИЛЬТР НАКИПИ

Съемный фильтр накипи защищает от попадания известковых отложений в чашку.

ЗАЩИТА ОТ РАБОТЫ «ВСУХУЮ» И ОТ ПЕРЕГРЕВА

Данный прибор оснащен защитой от работы «всухую» и от перегрева. Если случится так, что Вы включите прибор, когда в нем нет или совсем мало воды, он автоматически выключится. Подождите немного, пока прибор остынет. Налейте в него воды и продолжайте работу.

ВЫКЛЮЧЕНИЕ ПРИБОРА ПРИ СНЯТИИ С БАЗЫ

Если Вы в процессе кипячения воды случайно снимете прибор с базы, он выключится.

ЧИСТКА

Сначала выньте штекер из розетки и дайте прибору остыть. Протрите внешнюю поверхность прибора мягкой влажной тканью. При сильном загрязнении можно использовать нейтральное моющее средство.

УДАЛЕНИЕ НАКИПИ

В зависимости от жесткости воды в Вашем регионе, на дне и на стенках стального контейнера со временем образуются известковые отложения (накипь). Чем жестче вода, тем быстрее образуется накипь. Она не вредна, но влияет на работу прибора.

Поэтому мы рекомендуем Вам регулярно удалять накипь из прибора следующим образом:

- Налейте в прибор 2/3 воды.
- Вскипятите ее.
- После того, как прибор выключится, добавьте в воду немного обычного уксуса.

Примечание: не кипятите эту смесь.

- Оставьте эту смесь на ночь.
- Утром вылейте эту смесь из прибора и хорошо сполосните его несколько раз чистой водой.

Примечание: Вы можете также использовать другие подходящие средства для удаления накипи. Соблюдайте при этом указания производителя.

СЕРВИСНОЕ ОБСЛУЖИВАНИЕ

В случае, если Ваш прибор компании Graef неисправен, Вы можете обратиться в магазин, где Вы приобрели прибор, или в сервисную службу компании Graef.

УТИЛИЗАЦИЯ

Данный прибор после истечения срока его службы нельзя выбрасывать, как обычный домашний мусор. На это указывает специальный символ на приборе и в инструкции по эксплуатации. Материалы могут быть вторично переработаны в соответствии с их ярлыками. С помощью повторного использования, вторичной переработки материалов или других способов использования старых приборов Вы вносите огромный вклад в защиту окружающей среды. Узнайте местонахождение специальных пунктов для утилизации таких приборов у Ваших местных властей.

2 ГОДА ГАРАНТИИ

На данный прибор мы предоставляем гарантию производителя в течение 24 месяцев от даты покупки. Гарантия предоставляется на производственные дефекты и дефекты материалов. К гарантии не относятся дефекты, возникшие в результате ненадлежащего обращения или использования, а также дефекты, оказывающие лишь незначительное воздействие на функционирование или ценность прибора. Кроме того, из гарантии исключаются повреждения при транспортировке, так как мы не несем за них ответственность. Дефекты, возникшие из-за ремонта, выполненного не нами и не одним из наших представительств, также исключаются из гарантии. При обоснованных рекламациях мы, по нашему усмотрению, либоотремонтируем неисправный прибор, либо заменим его на исправный.

ENTSORGUNG

Dieses Produkt darf am Ende seiner Lebensdauer nicht über den normalen Hausmüll entsorgt werden. Das Symbol auf dem Produkt und in der Gebrauchsanleitung weist darauf hin. Die Werkstoffe sind gemäß Ihrer Kennzeichnung wiederverwertbar. Mit der Wiederverwendung, der stofflichen Verwertung oder anderen Formen der Verwertung von Altgeräten, leisten Sie einen wichtigen Beitrag zum Schutze unserer Umwelt. Bitte fragen Sie bei Ihrer Gemeindeverwaltung nach der zuständigen Entsorgungsstelle.

2 JAHRE GEWÄHRLEISTUNG

Für dieses Produkt übernehmen wir beginnend vom Verkaufsdatum 24 Monate HerstellerGewährleistung für Mängel, die auf Fertigungs- und Werkstofffehler zurückzuführen sind. Ihre gesetzlichen Gewährleistungsansprüche nach § 437 ff. BGB bleiben von dieser Regelung unberührt. In der Gewährleistung nicht enthalten sind Schäden, die durch unsachgemäße Behandlung oder Einsatz entstanden sind sowie Mängel, welche die Funktion oder den Wert des Gerätes nur geringfügig beeinflussen. Darüber hinaus übernehmen wir für Schäden durch fehlende oder unzureichende Entkalkung und Pflege keine Haftung. In diesem Fall erlischt die Gewährleistung ebenfalls. Verwenden Sie ausschließlich die Graef Original-Entkalkungstabletten. Weitergehend sind Transportschäden, soweit wir dies nicht zu verantworten haben, vom Gewährleistungsanspruch ausgeschlossen. Für Schäden, die durch eine nicht von uns oder eine unserer Vertretungen durchgeführte Reparatur entstehen, ist ein Gewährleistungsanspruch ausgeschlossen. Bei berechtigten Reklamationen werden wir das mangelhafte Produkt nach unserer Wahl reparieren oder gegen ein mängelfreies Produkt austauschen.



Чайник GRAEF
Модель: W990

Импортер: ООО "ТЕХНОПАРК-Центр"
111034 Россия, Москва,
ул. Лавинская д.33 стр. 1

Сделано в Китае



Gebr. Graef GmbH & Co. KG |
Donnerfeld 6 | 59757 Arnsberg | www.graef.de