



FRITEL RC 1377
Rice & Pasta Cooker



GEBRUIKSAANWIJZING

Lees de gebruiksaanwijzing aandachtig vooraleer u het toestel in gebruik neemt!
Bewaar deze zorgvuldig.

MODE D'EMPLOI

Lisez attentivement le mode d'emploi avant d'utiliser cet appareil !
Conservez-le soigneusement.

INSTRUCTION MANUAL

Attentively read the user manual before using the appliance!
Keep the manual carefully.

GEBRAUCHSANWEISUNG

Lesen Sie diese Gebrauchsanleitung gründlich, bevor Sie das Gerät in Gebrauch nehmen!
Bitte sorgfältig aufbewahren.

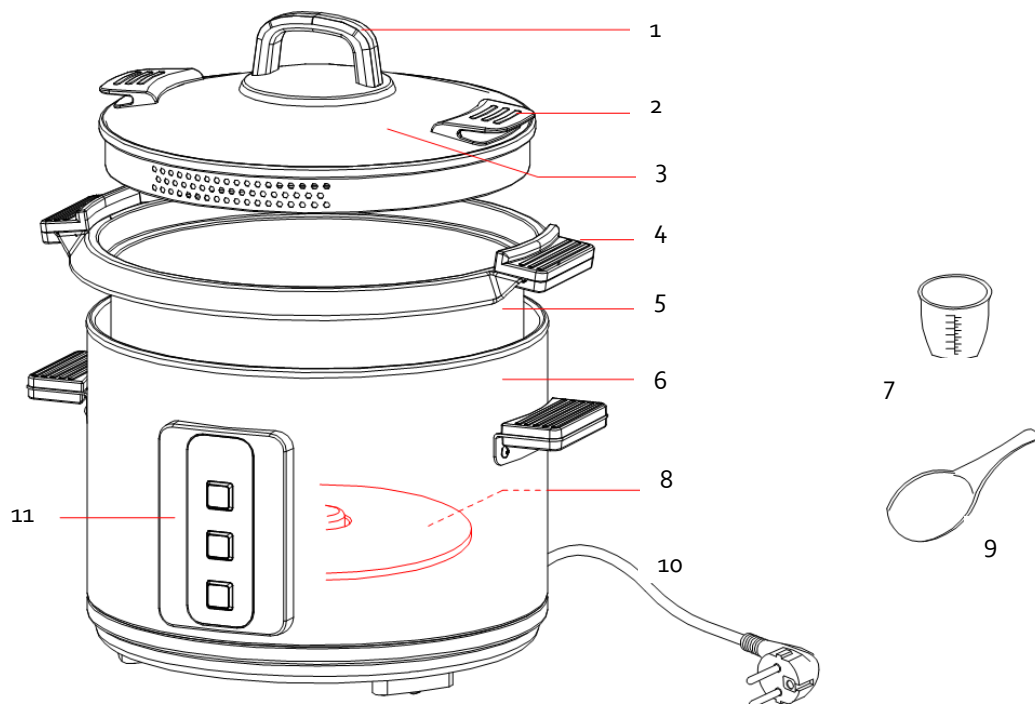

Beschrijving van het toestel

1. Handgreep deksel
2. Hittebestendige rubberen greep
3. Glazen deksel
4. Handgreep binnenpan
5. Binnenpan
6. Basis van het toestel
7. Maatbeker (180 ml)
8. Verwarmingselement
9. Kunststof lepel
10. Elektriciteitsnoer
11. Bedieningspaneel

De fabrikant behoudt zich het recht voor om ten allen tijde technische en andere wijzigingen aan te brengen

Description de l'appareil

1. Poignée couvercle
2. Poignée caoutchouc thermorésistante
3. Couvercle de verre
4. Poigné casserole intérieure
5. Casserole intérieure
6. Base de l'appareil
7. Gobelet mesure (180 ml)
8. Élément chauffant
9. Cuillère en mat. synthétique
10. Cordon électrique
11. Panneau de commande

Le fabricant se réserve à tout temps le droit d'apporter des modifications de type technique

Description of the appliance

1. Handle lid
2. Heatresistant rubber handle
3. Glass lid
4. Handle inner pan
5. Inner pan
6. Base of the appliance
7. Measuring cup (180 ml)
8. Heating element
9. Synthetic spoon
10. Electric cable
11. Command pannel

The manufacturer maintains the right to introduce technical and or other changes at any time.

Beschreibung des Gerätes

1. Handgriff Deckel
2. Hitzeresistenter Gummigriff
3. Glasdeckel
4. Handgriff Innenpfanne
5. Innenpfanne
6. Basis des Gerätes
7. Maßbecher (180 ml)
8. Heizelement
9. Kunststoff Löffel
10. Elektrisches Kabel
11. Bedienteil

Der Hersteller behält sich das Recht vor, technische oder andere Änderungen am Gerät vorzunehmen.

Proficiat! U kocht zonet een Rijst & Pasta koker van topkwaliteit die u jarenlang plezier garandeert. Lees de gebruiksaanwijzing aandachtig vooraleer u de Rijst & Pasta koker in gebruik neemt en bewaar deze zorgvuldig!

Voor bijkomende informatie en nuttige tips over onze toestellen kan u steeds terecht op onze website www.fritel.com.

Personen die deze gebruiksaanwijzing **NIET** gelezen hebben mogen deze Rijst & Pasta koker **NIET** gebruiken. Vergeet **NIET** de garantiebepalingen te lezen.

1. VEILIGHEIDSVOORSCHRIFTEN

Deze Rijst & Pasta koker is gebouwd in overeenstemming met de Europese veiligheidsnormen CE. Zoals voor alle elektrische huishoudtoestellen dienen de nodige maatregelen van voorzichtigheid in acht te worden genomen om ongevallen te vermijden of om te voorkomen dat uw toestel beschadigd wordt.

-  **LET OP!** Verbrandingsgevaar! Door gebruik van het toestel ontstaan hete oppervlakken. Raak enkel de handgrepen of de bedieningsknoppen aan terwijl het toestel in werking is.
- **LET OP!** Ook na het uitschakelen van het toestel blijven er hete oppervlakken die verbrandingsgevaar opleveren. Laat het toestel dus volledig afkoelen alvorens het te verplaatsen, te reinigen of op te bergen.
- Dit toestel mag niet gebruikt worden door kinderen van 0 tot 8 jaar. Dit toestel mag gebruikt worden door kinderen vanaf 8 jaar en ouder, en dit enkel onder continu toezicht. Dit toestel mag gebruikt worden door personen met verminderde fysieke, motorische of geestelijke capaciteiten of door personen met een gebrek aan ervaring en kennis, op voorwaarde dat zij onder toezicht staan of instructies ontvangen aangaande het gebruik van het toestel op een veilige manier en op voorwaarde dat zij de betreffende gevaren begrijpen. Houd het toestel en het elektrisch snoer buiten bereik van kinderen jonger dan 8 jaar. Reiniging en onderhoud mogen **NIET** uitgevoerd worden door kinderen
- Kookapparaten dienen op stabiele wijze geplaatst te worden met de handvaten (indien aanwezig) zo gepositioneerd om het morsen van hete vloeistoffen te vermijden.
- Het toestel is enkel bestemd voor huishoudelijk gebruik en voor

gelijkaardige toepassingen zoals:

personeelskeukens in winkels, kantoren en andere werkomgeving; boerderijen; klanten in hotels, motels e.a. residentiële omgevingen; bed en breakfast omgevingen.

- Het toestel is bestemd voor gebruik op kamertemperatuur. Het toestel **NOOIT** buitenshuis gebruiken.
- Een beschadigd snoer kan elektrische shocks veroorzaken. Het toestel **NOOIT** gebruiken indien het beschadigd is, gevallen is, een storing vertoont of indien het snoer of de stekker beschadigd is. In al deze gevallen het toestel onmiddellijk binnen brengen bij een erkende hersteller.
- Het bedieningspaneel, het elektrisch snoer en de stekker **NOOIT** met natte handen aanraken en deze ook **NOOIT** in of onder water (of enige andere vloeistof) dompelen. Enkel reinigen met een vochtige doek. Indien het toestel toch nat of vochtig zou worden, onmiddellijk de stekker uit het stopcontact trekken.
- **NOOIT** aparte timers of afstandbedieningssystemen gebruiken.
- Verwijder na gebruik steeds onmiddellijk de stekker uit het stopcontact. Doe dit ook als het toestel niet in gebruik is, vooraleer u het reinigt en vooraleer u het verplaatst.
- Gebruik het toestel **ENKEL** met de meegeleverde binnenpan.
- Gebruik de binnenpan **ENKEL** in dit toestel.
- Gebruik het toestel **NOOIT** zonder de binnenpan.
- Het complete toestel **NOOIT** verplaatsen wanneer het gevuld is met vloeistof, enkel de binnenpan mag verplaatst worden.
- Het toestel steeds op een vaste en vlakke ondergrond plaatsen, zoals een keukentablet of tafel zodat het toestel niet kan kantelen of schuiven.
- Gebruik het toestel **NOOIT** buitenshuis.
- **NOOIT** aan het elektrisch snoer trekken om de stekker uit het stopcontact te trekken.
- **NOOIT** verlengsnoeren of contactdozen gebruiken. Plaats het toestel dicht bij een stopcontact en sluit het steeds rechtstreeks aan. Rol bij gebruik steeds het volledige snoer af.
- Laat het elektriciteits snoer **NOOIT** over de rand van de tafel of het aanrecht hangen.
- Het elektriciteits snoer **NOOIT** in de nabijheid van warmtebronnen, zoals fornuizen, verwarming of ovens leggen.
- Plaats de Rijst & Pasta koker **NOOIT** in de nabijheid van gordijnen, muurdecoratie, textiel en andere ontvlambare voorwerpen.
- Dit toestel is enkel en alleen geschikt voor huishoudelijk gebruik, niet voor professioneel gebruik.
- De Rijst & Pasta koker enkel gebruiken met 230 Volt wisselstroom
- In overeenstemming met de wettelijke veiligheidsnormen moet de Rijst & Pasta koker steeds aangesloten worden op een stopcontact met aarding.
- Dit apparaat is enkel bestemd voor het koken van pasta/rijst en andere granen, zoals couscous, quinoa, bulgur,
- Gebruik het toestel **NOOIT** om zuren of alkalisch voedsel (vb. spinazie, knoflook, selderij, tomaat, broccoli, ...) in te koken.

- Vul de binnenpan **NOOIT** boven de MAX-aanduiding (= voedsel + water).
- Hou de ruimte tussen de basis en de binnenpan steeds proper en droog.
- Zorg ervoor dat de binnenpan niet gedeukt geraakt, zeker niet aan de onderkant. Dit veroorzaakt een slecht contact tussen de binnenpan en het verwarmingselement en het toestel zal niet het gewenste resultaat geven.
- **NOOIT** het toestel zonder toezicht laten en het **NOOIT** verplaatsen als het in werking is.
- **OPGELET:** er komt hete stoom uit de openingen in het deksel. Zorg dat er rond en boven het toestel voldoende plaats is.
- Het elektrisch snoer **NOOIT** rond het toestel draaien als het in werking is, **NOOIT** plooien of erin knijpen.
- Het toestel onmiddellijk uitschakelen en de stekker uittrekken: na gebruik of wanneer het toestel **NIET** in gebruik is, indien het toestel **NIET** goed functioneert en bij reiniging van het toestel.
- **NOOIT** accessoires, onderdelen of hulpstukken van andere merken/modellen gebruiken.
- Reparaties mogen **ALLEEN** door een erkende vakman of een erkende reparatiedienst uitgevoerd worden.

2. VOOR HET EERSTE GEBRUIK

- Verwijder eerst alle verpakkingen en stickers.
- Alvorens het toestel voor het eerst te gebruiken is het aan te bevelen om het toestel te reinigen zoals aangegeven in 4. Reiniging.
- Controleer of de netspanning overeenstemt met deze op het toestel. Overeenkomstig de wettelijke veiligheidsnormen dient het toestel steeds aangesloten te worden op een stopcontact met aarding.

3. GEBRUIK EN BEDIENING

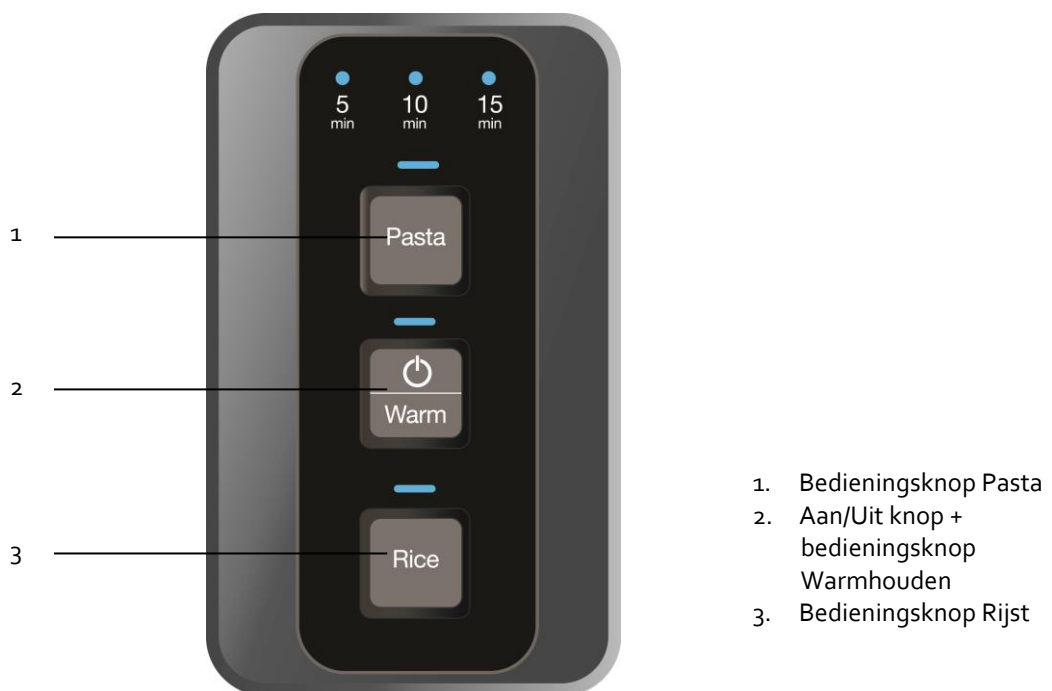

- Het toestel enkel en alleen gebruiken om pasta/rijst en andere granen, zoals couscous, quinoa, bulgur, ... te koken
- Schakel het toestel **NOOIT** in voordat er voldoende water in de binnenpan is (minimum aanduiding aan binnenkant van de binnenpan).

1) Pasta koken

1. Doe water in de binnenpan, tussen de PASTA MIN en MAX-aanduiding aan de binnenkant van de binnenpan.
2. Plaats het deksel op het toestel.
3. Steek de stekker in het stopcontact

4. Druk op de Aan/Uit knop: het lampje boven de Aan/Uit knop gaat knipperen.
5. Druk op de bedieningsknop 'Pasta': het controlelampje 5 min. gaat branden.
Druk nogmaals op de bedieningsknop 'Pasta': het controlelampje 10 min. gaat branden.
Druk nogmaals op de bedieningsknop 'Pasta': het controlelampje 15 min. gaat branden.
Na 5 seconden begint het toestel op te warmen.
Het lampje boven de bedieningsknop 'Pasta' gaat branden.
Aanbevolen tijden:
 - 5 minuten voor dunne pasta
 - 10 minuten voor medium pasta
 - 15 minuten voor dikke pasta
6. Zodra het water kookt zal een geluidssignaal weerklinken.
OPGELET: door het koken zal er hete stoom uit de afgiet gaatjes komen. Wees voorzichtig.
7. Open het deksel voorzichtig, doe de pasta in het water. Verzeker u ervan dat de pasta volledig onder water kan. Plaats het deksel **NIET** terug.
8. Zodra de kooktijd voorbij is (5-10-15 minuten), schakelt het toestel automatisch over op de warmhoud functie. Er weerklinkt een geluidssignaal. Het controlelampje boven de bedieningsknop Pasta gaat uit en het controlelampje boven de Aan/Uit knop gaat branden. Het toestel blijft 12 uur op de warm houd stand tenzij het toestel manueel wordt afgezet.
LET OP! Giet de pasta best onmiddellijk af om verdere garing te vermijden.
9. Plaats het deksel. Zorg dat de rubberen bescherming ter hoogte van de handvaten van de binnenpan staan en neem de binnenpan met deksel uit de basis. Houd het deksel met de rubberen bescherming op de binnenpan en giet het water via de afgietgaten weg.
OPGELET: er komt heet water en stoom uit de gaten, wees voorzichtig.
10. Druk op de Aan/Uit knop om het toestel uit te zetten en trek de stekker uit het stopcontact.

2) Rijst koken

1. Meet de gewenste hoeveelheid rijst af met behulp van de meegeleverde maatbeker (180 ml). (max. 10 bekers)
2. Was de rijst in een vergiet. (niet in de binnenpan)
3. Voeg boter, olie en andere kruiden toe naar smaak.
4. Doe de rijst in de binnenpan.
5. Voeg water toe. Gebruik de aanduiding 'CUP' in de binnenpan om het juiste volume water toe te voegen.
Vb. Bij gebruik van 2 maatbekers rijst: vul tot CUP 2.
Voeg niet te veel water toe, dit zou ervoor kunnen zorgen dat het overkookt wat een elektrische shock zou kunnen veroorzaken. (niet boven de CUP 10 aanduiding)
Opmerking: smaak en hardheid verschilt naargelang het type en de kwaliteit van de gebruikte rijst en het toegevoegde water. Voor zachtere rijst: voeg meer water toe. Voor hardere, krokantere rijst: voeg minder water toe. Om de juiste persoonlijke smaak te verkrijgen zal u misschien wat moeten experimenteren.
6. Vooraleer u de binnenpan in de basis plaatst: controleer of het verwarmingselement, de sensor en de oppervlakken van de basis proper en droog zijn.
7. Plaats de binnenpan in de basis. Sluit het deksel.
8. Steek de stekker in het stopcontact.
9. Druk op de Aan/Uit knop. Het lampje boven de Aan/Uit knop gaat knipperen.
10. Druk op de bedieningsknop 'Rice'. Het lampje boven de bedieningsknop 'Rice' zal knipperen.
11. Na 5 seconden zal het toestel in werking treden. Het lampje boven de bedieningsknop 'Rice' zal gaan branden.
OPGELET: door het koken zal er hete stoom uit de afgiet gaatjes komen. Wees voorzichtig.
12. Zodra het programma is afgelopen (kooktijd past zich automatisch aan de hoeveelheid rijst/water aan) schakelt het toestel automatisch over op de warmhoud functie. Er weerklinkt een geluidssignaal. Het controlelampje boven de bedieningsknop 'Rice' gaat uit en het controlelampje boven de Aan/Uit knop gaat branden. Het toestel blijft 12 uur op de warm houd stand tenzij het toestel manueel wordt afgezet.

13. Verwijder het deksel en roer.
14. Om de gekookte rijst warm te houden: druk NIET op de Aan/Uit knop en laat de stekker in het stopcontact.
OPGELET: zodra het toestel wordt uitgeschakeld gebruikt u de warmhoudfunctie best niet meer. Dit zou een slechte structuur en smaak aan de rijst geven.
Het is aangeraden de rijst niet langer dan 6 uur warm te houden. Langer zou bruine rijst met een vreemde geur kunnen geven. Druk op de Aan/Uit knop om het toestel uit te zetten en trek de stekker uit het stopcontact.

3) Warmhoud functie

Voor bv. een stoofpotje

1. Druk op de Aan/Uit knop (tevens de bedieningsknop 'Warm').
2. Druk nogmaals op de Aan/uitknop (tevens de bedieningsknop 'Warm'). Het lampje boven de bedieningsknop 'Warm' gaat branden.
3. Het toestel blijft 12 uur op de warm houd stand tenzij het toestel manueel wordt afgezet.

4. REINIGING

- De binnenpan, het glazen deksel, de lepel en de maatbeker kunnen in een warm zeepsopje worden gereinigd.
- Heb je de rijst/pasta in zoutwater gekookt, spoel dan de binnenpan goed met proper water en laat deze goed drogen.
- Reinig de binnenzijde en de buitenzijde van de basis regelmatig met een vochtige doek en droog deze na met een droge doek. NOOIT het elektrische deel in water of andere vloeistoffen dompelen.

5. NUTTIGE WENKEN BIJ STORINGEN

Bij een storing aan het toestel; het toestel niet gebruiken. Wend u dan onmiddellijk bij uw verkooppunt. Bij beschadiging van het snoer, uw toestel eveneens onmiddellijk bij uw verkooppunt binnen brengen

**HET TOESTEL IS ONTWERPEN VOOR HUISHOUELIJK GEBRUIK. BIJ PROFESSIONEEL GEBRUIK
VERVALLEN DE GARANTIEVOORWAARDEN.**

**DEFECTEN EN/OF BESCHADIGINGEN TEN GEVOLGE VAN HET NIET NALEVEN VAN DE
GEBRUIKSAANWIJZING WORDEN NIET GEDEKT DOOR DE GARANTIE.**

Wij behouden ons het recht voor om technische wijzigingen aan te brengen.

6. GARANTIEBEPALINGEN

De wettelijke garantie loopt vanaf de aankoopdatum. Duur van de garantie: 2 jaar. Om van deze wettelijke garantie te genieten volstaat het om uw aankoopbewijs voor te leggen.

Bepalingen van de garantie:

- De garantie dekt herstellingen en/of het gratis vervangen van onderdelen die door onze technische diensten als defect beschouwd worden en waarbij het defect te wijten is aan materiaal-, constructie- of fabricagefouten.
- De garantie is enkel geldig voor de eerste gebruiker.
- De verzendingskosten zijn steeds ten laste van de koper, zowel het opsturen als het afhalen.
- De garantie wordt enkel en alleen toegekend na voorlegging van uw aankoopfactuur.
- De garantie kan niet ingeroepen worden voor normale slijtage.

De garantie vervalt automatisch in de volgende gevallen:

- Bij verkeerde aansluiting, vb. te hoge elektrische spanning.
- Bij verkeerd, oneigenlijk, abnormaal of professioneel gebruik.
- Bij onvoldoende of verkeerd onderhoud.
- Bij herstelling of wijziging door NIET gemachtigde derden.

- Bij verwijderen en/of veranderen van de identificatienummers.
- Bij NIET naleven van de instructies vermeld in de gebruiksaanwijzing

7. AANSPRAKELIJKHEDEN

Alle aansprakelijkheden, zowel naar de gebruiker(s) als naar alle derden, die zouden voortvloeien uit niet-naleving van alle in deze gebruiksaanwijzing vermelde veiligheidsvoorschriften, kunnen onder geen enkel beding ten laste worden gelegd van de fabrikant. Bij niet-naleving van deze veiligheidsvoorschriften vrijwaart de gebruiker van het toestel, of welke persoon ook die deze veiligheidsvoorschriften niet heeft nageleefd, de fabrikant voor alle aansprakelijkheden die de fabrikant hierdoor ten laste kunnen gelegd worden.

8. MILIEU



Gooi het apparaat op het einde van zijn levensduur niet weg met het normale huisvuil, maar lever het in op een officieel verzamelpunt om het te laten recyclen. Op deze manier helpt u om het milieu te beschermen.

Félicitations ! Vous venez d'acheter un Cuiseur de riz et pâtes de haute qualité qui vous garantira beaucoup de plaisir à frire ! Lisez attentivement le mode d'emploi avant d'utiliser le Cuiseur de riz et pâtes et conservez-le soigneusement !

Pour toute information supplémentaire et astuces sur nos friteuses/fondues, consultez notre site web www.fritel.com.

Les personnes n'ayant pas lu ce mode d'emploi ne peuvent pas utiliser cette friteuse/fondue. N'oubliez pas de lire les conditions de garantie.

1. PRESCRIPTIONS DE SECURITE

Ce Cuiseur de riz et pâtes est construit conforme aux normes de sécurité européennes CE. Comme pour tous les appareils électroménagers les mesures de prudence nécessaires doivent être surveillées afin d'éviter les accidents ou tout endommagement à la friteuse/fondue.

-  **ATTENTION !** Danger de brûlure ! L'utilisation de cet appareil engendre des surfaces brûlantes. Ne touchez que les poignées ou les interrupteurs lorsque l'appareil est en marche.
- **ATTENTION !** Même après débranchement de l'appareil il y a toujours des surfaces brûlantes qui peuvent causer des brûlures. Laissez refroidir entièrement l'appareil avant de le déplacer, le nettoyer ou le ranger.
- Cet appareil ne peut être utilisé par des enfants de 0 à 8 ans. Cet appareil peut être utilisé par des enfants à partir de 8 ans, par des personnes avec des capacités physiques, moteurs ou mentales diminuées, ou par des personnes avec un manque de connaissance et d'expérience, à conditions qu'elles soient surveillées ou reçoivent des instructions sur l'usage de l'appareil d'une façon sûre et à condition qu'elles soient au courant des dangers potentiels. Les enfants ne peuvent **PAS** jouer avec l'appareil. Le nettoyage et l'entretien ne peut pas se faire par des enfants, à moins qu'ils aient au minimum 8 ans et qu'ils soient surveillés. Gardez l'appareil et le cordon hors de la portée des enfants plus jeunes que 8 ans.
- Cet appareil doit être placé sur une surface stable avec les poignées (si présentes) positionnées de telle façon afin d'éviter de renverser des liquides bouillants.
- Le Cuiseur de riz et pâtes est uniquement prévu pour usage

domestique et pour applications similaires comme :

- Cuisines pour personnel de magasins, sociétés et autres environnements professionnels ;
 - Fermes ;
 - Par les clients d'hôtels, motels et autres types d'environnements résidentiels ;
 - Tous types d'environnement bed & breakfast.
- Cet appareil est prévu pour usage à température ambiante. N'utilisez **JAMAIS** l'appareil à l'extérieure.
 - Un cordon endommagé peut causer des chocs électriques. N'utilisez **JAMAIS** l'appareil s'il est endommagé, tombé, montre un dérangement ou si le cordon ou la prise est endommagé. Dans tous ces cas, l'appareil doit immédiatement être retourné chez un réparateur agréé.
 - Ne touchez **JAMAIS** le panneau de commande, le cordon électrique et la prise avec des mains mouillées et ne les immergez **JAMAIS** dans l'eau (ou tout autre liquide). Nettoyez-les uniquement avec un chiffon humide. Au cas où l'appareil serait quand même mouillé ou humide, retirez immédiatement la prise de la prise de courant.
 - N'utilisez **JAMAIS** de minuteurs ou de systèmes à télécommande externes.
 - Retirez toujours la fiche de la prise dès que le travail est terminé et lorsqu'il n'est pas en utilisation, avant de le nettoyer ou de le déplacer.
- Utilisez **UNIQUEMENT** cet appareil avec la casserole intérieure.
 - Utilisez **UNIQUEMENT** la casserole intérieure dans cet appareil.
 - N'utilisez **JAMAIS** l'appareil sans la casserole intérieure.
 - Ne déplacez **JAMAIS** l'appareil quand celui-ci est rempli d'une matière chaude. Déplacez uniquement la casserole intérieure.
 - Placez toujours l'appareil sur une surface stable, comme une tablette de cuisine ou une table, pour éviter que l'appareil ne puisse basculer ou glisser.
 - N'utilisez **JAMAIS** l'appareil en dehors de la maison.
 - Ne tirez **JAMAIS** le cordon électrique même pour débrancher l'appareil de la prise de courant.
 - N'utilisez **JAMAIS** de rallonge ou de prise de contact. Branchez toujours l'appareil à une prise directe. Déroulez toujours entièrement le cordon d'alimentation.
 - Ne laissez **JAMAIS** le cordon pendre sur le côté d'une table ou d'un plan de travail.
 - Tenez le cordon éloigné des surfaces chaudes (par exemple plaques de cuisson, fours, etc.).
 - Ne placez **JAMAIS** l'appareil à proximité de rideaux, décoration murale, textile et autres objets inflammables.
 - L'appareil est uniquement prévu pour usage domestique, non professionnel.
 - L'appareil ne peut être utilisé qu'avec un courant alternatif de 230 Volt.

- Conformément aux normes de sécurités légales le Cuiseur de riz et pâtes doit toujours être branché sur une prise de terre.
- Utilisez le Cuiseur de riz et pâtes que pour cuire des pâtes/du riz et autres céréales comme le couscous, quinoa, boulgour, ...
- N'utiliser jamais d'aliments acides ou alcalins (p.ex. épinards, aille, céleri, tomate, brocoli, ...).
- Ne remplissez **JAMAIS** la casserole intérieure au-dessus de l'indication MAX (aliments + eau).
- Maintenez toujours l'espace entre la base et la casserole intérieure propre.
- Assurez-vous que la casserole intérieure ne soit pas cabossée, surtout pas le dessous. Ceci procurerait un mauvais contact avec l'élément chauffant et l'appareil n'offrirait pas le résultat souhaité.
- Ne laissez **JAMAIS** l'appareil sans surveillance lorsqu'il est en marche et ne le déplacez **JAMAIS** tant qu'il est en marche.
- **ATTENTION** : de la vapeur chaude émane des ouvertures dans le couvercle. Assurez-vous qu'il y ait suffisamment de place au-dessus et autour de l'appareil.
- Ne tournez **JAMAIS** le cordon autour de l'appareil lorsqu'il est en fonctionnement, ne le pliez ou ne le pincez **JAMAIS**.
- Débranchez et retirez immédiatement la prise : après utilisation ou lorsque l'appareil n'est pas en utilisation, lorsque l'appareil ne fonctionne pas correctement et lors du nettoyage de l'appareil.
- N'utilisez **JAMAIS** d'accessoires ou de pièces détachées d'une autre marque ou d'un autre modèle.
- Les réparations ne peuvent être réalisées que par un agent ou un service de réparation agréé.

2. AVANT LE PREMIER USAGE

- Enlevez tous les emballages et autocollants.
- Avant le premier emploi de l'appareil, il est recommandé de nettoyer comme indiqué au point 4. Nettoyage.
- Contrôlez si la tension du réseau correspond à celle qui est mentionnée sur l'appareil. Conformé aux consignes de sécurité, l'appareil doit être branché sur une prise de courant équipée d'une mise à la terre.

3. UTILISATION ET MANIEMENT



1. Bouton de commande Pâtes
2. Bouton Marche/Arrêt + Bouton de commande Maintenir au chaud
3. Bouton de commande Riz

- Utilisez le Cuiseur de riz et pâtes uniquement pour cuire des pâtes/du riz et autres céréales comme le couscous, quinoa, boulgour, ...

- Ne branchez **JAMAIS** l'appareil tant qu'il n'y a pas suffisamment d'eau dans la casserole intérieure (indication minimum à l'intérieure de la casserole intérieure).

1) Cuire des pâtes

1. Versez de l'eau dans la casserole intérieure, entre l'indication PASTA MIN et MAX à l'intérieure de la casserole intérieure.
2. Placez le couvercle sur l'appareil
3. Insérez la fiche dans la prise de contact.
4. Pressez le bouton Marche/Arrêt : la lampe au-dessus du bouton Marche/Arrêt s'illumine
5. Pressez le bouton de commande 'Pasta' : la lampe témoin 5 min. s'illumine
Pressez encore une fois sur le bouton de commande 'Pasta' : la lampe témoin 10 min. s'illumine
Pressez encore une fois sur le bouton de commande 'Pasta' : la lampe témoin 15 min. s'illumine
Après 5 secondes l'appareil commence à chauffer.
La lampe témoin au-dessus du bouton de commande 'Pasta' s'illumine.
Temps de cuisson conseillés :
 - 5 minutes pour de fines pâtes
 - 10 minutes pour de moyennes pâtes
 - 15 minutes pour de grosses pâtes
6. Dès que l'eau bout un signal sonore retentira.
ATTENTION : l'ébullition produira de la vapeur qui s'échappera des ouvertures. Soyez prudents
7. Ouvrez le couvercle avec précaution, mettez les pâtes dans l'eau. Assurez-vous que les pâtes puissent être totalement immergés. Ne replacez **PAS** le couvercle.
8. Dès que le temps de cuisson est terminé (5-10-15 minutes) l'appareil passe automatiquement en mode maintenir au chaud. Un signal sonore retentit. La lampe témoin au-dessus du bouton de commande 'Pasta' s'éteint et la lampe témoin au-dessus du bouton de commande Marche/Arrêt s'illumine. L'appareil reste en mode maintenir au chaud pendant 12 heures sauf si débranché manuellement.
ATTENTION : il est conseillé d'égoutter immédiatement les pâtes pour éviter qu'ils ne continuent à cuire.
9. Placez le couvercle. Assurez-vous que les poignées en caoutchouc se trouvent à hauteur des poignées de la casserole intérieure et retirez la casserole intérieure avec le couvercle de la base. Maintenez le couvercle sur la casserole avec les poignées en caoutchouc et égouttez les pâtes par les ouvertures dans le couvercle.
ATTENTION : de l'eau chaude et de la vapeur émanent des ouvertures, soyez prudent.
10. Pressez le bouton de commande Marche/Arrêt afin de débrancher l'appareil et retirez la fiche de la prise de contact.

2) Cuire du riz

1. Mesurez la quantité souhaitée de riz avec le gobelet gradué inclus (180ml.) (10 gobelets au maximum)
2. Lavez le riz dans une passoire (pas dans la casserole intérieure).
3. Ajoutez-y du beurre de l'huile et autres condiments selon vos goûts.
4. Mettez le riz dans la casserole intérieure.
5. Ajoutez de l'eau. Utilisez l'indication 'CUP' à l'intérieure de la casserole intérieure pour déterminer la quantité exacte d'eau.
P. ex. pour 2 gobelets de riz : remplissez d'eau jusqu'à l'indication CUP 2.
N'ajoutez pas trop d'eau, cela pourrait déborder et engendrer un choc électrique (pas au-dessus de l'indication CUP 10)
Remarque : le goût et la dureté diffèrent selon le type et la qualité de riz utilisé et de l'eau ajoutée. Pour un riz plus mou : ajoutez plus d'eau. Pour un riz plus dur : ajoutez moins d'eau. Pour obtenir le riz à votre goût vous devrez peut-être expérimenter.
6. Avant de placer la casserole intérieure dans la base : contrôlez que l'élément, le senseur et les surfaces de la base soient propres et secs.
7. Placez la casserole intérieure dans la base. Fermez le couvercle.
8. Insérez la fiche dans la prise de courant.

9. Pressez le bouton de commande Marche/Arrêt. La lampe témoin au-dessus du bouton de commande Marche/Arrêt se met à clignoter.
10. Pressez le bouton de commande 'Rice'. La lampe témoin au-dessus du bouton de commande 'Rice' se met à clignoter.
11. L'appareil se met en marche après 5 secondes. La lampe témoin au-dessus du bouton de commande 'Rice' s'illumine.
ATTENTION : de la vapeur émanent des ouvertures, soyez prudent.
12. Dès que le programme est terminé (temps de cuisson s'adapte automatiquement à la quantité de riz/eau), l'appareil passe automatiquement en fonction maintenir au chaud. Un signal sonore retentit. La lampe témoin au-dessus du bouton de commande 'Rice' s'éteint et la lampe témoin au-dessus du bouton de commande Marche/Arrêt s'illumine. L'appareil reste en mode maintenir au chaud pendant 12 heures, sauf si débranché manuellement.
13. Retirez le couvercle et remuez.
14. Pour maintenir le riz cuit au chaud : ne pressez PAS sur le bouton Marche/Arrêt et laissez la fiche dans la prise de contact.
ATTENTION : dès que l'appareil est débranché nous déconseillons d'encore utiliser la fonction maintenir au chaud. Cela procurerait une mauvaise structure et un mauvais goût à votre riz.
Il est conseillé de maintenir le riz au chaud pendant maximum 6 heures. Le maintenir au chaud plus longtemps pourrait le rendre brun et donner une odeur désagréable.
15. Pressez le bouton de commande Marche/Arrêt pour débrancher l'appareil et tirez la fiche de la prise de contact.

3) Fonction Maintenir au chaud

Pour un pot-au-feu par exemple

1. Pressez le bouton de commande Marche/Arrêt (également le bouton de commande 'Warm').
2. Pressez encore une fois le bouton de commande Marche/Arrêt (également le bouton de commande 'Warm'). La lampe témoin au-dessus du bouton de commande 'Warm' s'illumine.
3. L'appareil reste 12 heures sur la position maintenir au chaud sauf si débranché manuellement.

4. NETTOYAGE

- La casserole intérieure, le couvercle de verre, la cuillère et le gobelet mesure peuvent être lavés dans une eau savonneuse chaude.
- Avez-vous cuit le riz/les pâtes dans de l'eau salée, rincez minutieusement la casserole intérieure à l'eau claire et laissez-la bien sécher.
- Nettoyez régulièrement la partie extérieure de l'appareil avec un chiffon humide et séchez-la avec un chiffon propre. N'immergez **JAMAIS** la partie électrique dans de l'eau ou tout autre liquide.

5. CONSEILS UTILES EN CAS DE PANNE

En cas d'un dérèglement ne jamais utiliser l'appareil, adressez-vous à votre point de vente. En cas de dommage au câble, apportez immédiatement votre Cuiseur de riz et pâtes à votre point de vente.

LE CUISEUR DE RIZ ET PÂTES EST DEVELOPPEE POUR USAGE DOMESTIQUE. EN CAS D'USAGE PROFESSIONNEL LE CONDITIONS DE GARANTIE CHANGENT.

TOUTES PANNES ET/OU ENDOMMAGEMENTS CAUSES PAR LE NON-RESPECT DE CES PRESCRIPTIONS NE SERONT PAS COUVERTS PAR LA GARANTIE.

Nous nous réservons le droit de faire des changements techniques.

6. CONDITIONS DE GARANTIE

La garantie légale prend cours à la date d'achat. Durée de la garantie légale : 2 ans. Afin de profiter de la garantie légale, il suffit de conserver le bon d'achat.

Définition de la garantie :

- La garantie couvre la réparation et/ou le remplacement gratuit de pièces reconnues défectueuses par nos services techniques et au cas où le défaut est imputable aux vices de construction, de fabrication ou de matériel.
- La garantie n'est valable que pour le premier utilisateur.
- Les frais de transport sont TOUJOURS à charge de l'acheteur tant pour l'envoi que pour le retour.
- La garantie ne peut être appliquée que sur présentation de la facture d'achat.
- La garantie ne peut être invoquée en cas d'usure normale.

La garantie n'est pas d'application dans les cas suivants :

- branchement incorrect, par exemple trop haute tension électrique.
- en cas d'utilisation incorrecte, inadéquate ou anormale, ou professionnelle.
- en cas d'entretien insuffisant ou incorrect.
- en cas de réparation ou modification réalisés par un tiers non agréé ;
- en cas de disparition et / ou modification des numéros d'identification.

7. RESPONSABILITES

Toutes les responsabilités, aussi bien envers le(s) utilisateur(s) qu'envers tous les tiers, qui résulteraient du non-respect de toutes les prescriptions de sécurité prescrites dans ce mode d'emploi, ne peuvent à aucune condition être inculpées au fabricant. En cas de non-respect de ces prescriptions de sécurité, l'utilisateur de l'appareil, ou toute autre personne ne pas ayant appliqué ces prescriptions de sécurité, préserve le fabricant de toutes responsabilités qui de ce fait pourraient être inculpées au fabricant.

8. ENVIRONNEMENT

 Ne jetez pas l'appareil en fin de vie avec les ordures ménagères, mais déposez-le à un endroit prévu à cet effet par les pouvoirs publics pour son recyclage. Vous aiderez, ainsi, à protéger l'environnement.

Congratulations! You just bought a high-quality Rice & Pasta Cooker that will guarantee you a lot of fun. Please read the user manual carefully before you take the Rice & Pasta Cooker into use. Save this manual carefully! For further information and useful tips, we advise you to have a look at our website www.FRITEL.com.

All persons who have not read this user manual are not allowed to use this Rice & Pasta Cooker. Pay attention to the warranty conditions!

1. SAFETY PRESCRIPTIONS

This Rice & Pasta Cooker was built in accordance with the European CE-safety standards. As for all electrical household appliances all safety measures have to be taken, in order to prevent accidents and/or to avoid damages to your appliance.

-  **ATTENTION please!** Burning danger! Due to the use of the appliance the surface becomes hot. Only touch the handles or the control buttons when the appliance is in action.
- **ATTENTION please!** After switching off the appliance surfaces stay hot which causes burning danger. Let the appliance cool down completely before replacing it, cleaning it or putting it away.
- This appliance shall not be used by children from 0 year to 8 years. This appliance can be used by children aged from 8 years and above if they are continuously supervised. This appliance can be used by people with reduced physical, sensory or mental capabilities or lack of experience and knowledge if they have been given supervision or instruction concerning the use of the appliance in a safe way and understand the hazards involved. Keep the appliance and its cord out of reach of children aged less than 8 years. Cleaning and user maintenance shall not be made by children.
- Cooking appliances should be positioned in a stable situation with the handles (if any) positioned to avoid spillage of the hot liquids.
- This appliance is intended to be used in household and similar applications such as:
 - staff kitchen areas in shops, offices and other working environments;
 - farm houses;
 - by clients in hotels, motels and other residential type environments;
 - bed and breakfast type environments.

- This appliance is intended to be used at room temperature. **NEVER** use the appliance outdoor.
- A damaged power cord can cause electric shocks. **NEVER** use the appliance if it is damaged, has fallen or shows a malfunction, or if the power cord or plug is damaged. In all these cases return the appliance to your sales point or recognized after sales service.
- **NEVER** touch the control panel, the electrical cord or the plug with wet hands, and **NEVER** immerse them in water or any other liquid. They are only to be cleaned with a damp cloth. Should they get wet anyway, immediately pull out the plug from the socket.
- **NEVER** use separate timers or remote-control systems.
- Immediately switch off the appliance and pull out the plug: after use or when the appliance is NOT in use, when cleaning the appliance and before moving it.
- **ONLY** use the appliance with the included inner pan.
- **ONLY** use the inner pan in this appliance.
- **NEVER** use the appliance without inner pan.
- **NEVER** move the Rice & Pasta Cooker as long as it is filled with liquid, only the inner pan can be moved.
- **ALWAYS** place the appliance on a solid and flat base, such as a kitchen counter or table, so that the appliance won't move or turn over.
- **NEVER** use the appliance outdoor.
- **NEVER** pull the power cord, only the plug.
- **NEVER** use extension cords or sockets. Place the appliance near a power point and connect it directly. **ALWAYS** complete unroll the power cord.
- **NEVER** let the cord hang over the edge of the table or the counter.
- **NEVER** place the power supply cord near heat sources such as cookers, heatings or ovens.
- **NEVER** place the appliance near curtains, wall decoration, clothing, towels or other inflammable objects.
- This appliance is only suited for indoor household use, and not for professional use.
- Only use the Rice & Pasta Cooker with 230 V AC.
- In accordance with the legal safety standards, the Rice & Pasta Cooker must always be plugged into an earthed socket.
- Only use the Rice & Pasta Cooker for cooking pasta/rice and other cereals such as couscous, quinoa, bulgur,
- **NEVER** use the appliance to cook acids or alkaline food (f.ex. spinach, garlic, celery, tomato, broccoli...).
- **NEVER** fill the inner pan above the MAX indication (= food + water).
- Always keep the base and the inner pan dry and clean.
- Make sure the inner pan is not dented, especially the bottom. This might cause bad contact between the inner pan and the heating element and the appliance will not give the desired result.
- **NEVER** leave the appliance unattended and **NEVER** move it when working.
- **CAREFUL**: hot steam comes out of the openings in the lid. Make sure there is enough space around and above the appliance.
- **NEVER** turn the power cord around the appliance, **NEVER** bend it or squeeze it.
- **ALWAYS** switch off the appliance and pull out the plug: after use or when the appliance is not in use, if the appliance doesn't work properly and when cleaning the appliance
- **NEVER** use accessories or spare parts from other appliances or brands.
- Repairs may only be done by a recognized repairer or service center.

2. BEFORE THE FIRST USE

- Remove all packaging and stickers.
- Before the first use we recommend cleaning the appliance such as described in 4. Cleaning.
- Ensure that the voltage marked on the appliance is the same as your main voltage. According to the safety law: only use earthed sockets.

3. USE AND OPERATION



- Only use the Rice & Pasta Cooker to cook pasta, rice and other cereals such as couscous, quinoa, bulgur, ...
- **NEVER** turn the appliance on without sufficient water in the inner pan (minimum indication on the inside of the inner pan).
 - 1) Cooking Pasta
 1. Put water in the inner pan, between the PASTA MIN and MAX indication on the inside of the inner pan.
 2. Put the lid on the appliance.
 3. Put the plug into the socket.
 4. Push the On/Off button: the control light above the On/Off button will blink.
 5. Push the Pasta button: the control light 5 min. will light up.
Push once again on the Pasta button: the control light 10 min. will light up.
Push once again on the Pasta button: the control light 15 min. will light up.
After 5 seconds the appliance will start to warm up.
The light above the Pasta button will light up.
Recommended times:
 - 5 minutes for thin pasta
 - 10 minutes for medium pasta
 - 15 minutes for large pasta
 6. As soon as the water boils there will be a sound signal.
CAREFUL: the boiling water produces hot steam which comes out the openings in the lid.
 7. Carefully open the lid, put the pasta in the water. Make sure the pasta can completely be immersed. Do **NOT** put the lid back on the appliance.
 8. As soon as the cooking time is over (5-10-15 minutes) the appliance automatically switches to the keep warm function. A sound signal will be heard. The control light above the Pasta button will go out and the

control light above the On/Off button will light up. The appliance will stay on the keep warm function for 12 hours except if manually turned off.

CAREFUL: immediately drain off the pasta to prevent further cooking.

9. Put the lid on the appliance. Make sure the rubber handles are in line with the handles of the inner pan and remove the inner pan from the appliance. Keep the lid on the inner pan with the rubber handles and drain off the water.

CAREFUL: hot steam escapes from the holes.

10. Push the On/Off button to switch off the appliance and remove the plug from the socket.

2) Cooking rice

1. Measure the desired quantity of rice with the included measuring cup (180 ml). (Max. 10 cups)

2. Wash the rice in a sieve (not in the inner pan).

3. Add butter, oil or other seasonings to taste.

4. Do the rice in the inner pan.

5. Add water. Use the indication 'CUP' in the inner pan to add the correct amount of water.

f.ex. when using 2 cups of rice: add water to the CUP 2.

Do not add too much water, this could cause the water to boil over which could cause an electric shock. (not above the CUP 10 indication).

Remark: taste and hardness differ according to the type and the quality of the used rice and the added water. For softer rice: add more water. For harder, more crunchy rice: add less water. To get to your personal taste you might have to experiment.

6. Before putting the inner pan in the base: check if the heating element, the sensor and the surfaces of the base are clean and dry.

7. Put the inner pan in the base. Close the lid.

8. Put the plug in the socket.

9. Push the On/Off button. The control light above the On/Off button will light up.

10. Push the Rice button. The control light above the Rice button will blink.

11. After 5 seconds the appliance will start. The control light will light up.

CAREFULL: hot steam escapes from the holes.

12. As soon as the cooking time is over (cooking time automatically adapts to the quantity of water and rice) the appliance will automatically switch to the keep warm function. There will be a sound signal. The control light above the Rice button will go off and the control light above the On/Off button will light up. The appliance will stay on the keep warm function for 12 hours except if manually turned off.

13. Remove the lid and stir.

14. To keep the cooked rice warm: do NOT push the On/Off button and leave the plug in the socket.

ATTENTION: as soon as the appliance is turned off it is recommended not to use the keep warm function anymore. This would provide bad structure and taste to the rice.

It is recommended not to keep the rice warm for more than 6 hours. Longer could make your rice to be brown and to have a strange smell. Push on the On/Off button to turn the appliance off and pull the plug from the socket.

3) Keep warm function

For f.ex. stew

1. Push the On/Off button (also the Keep Warm button).

2. Push the On/Off button (also the Keep Warm button) once again. The control light above the On/Off button will light up.

3. The appliance will stay on the keep warm function for 12 hours except if manually turned off.

4. CLEANING

- The inner pan, the glass lid, the spoon and the measuring cup can be cleaned in hot soapy water.
- Did you cook the rice/pasta in salty water, then thoroughly rinse the inner pan with clear water and let it dry completely.
- Clean the inside and the outside of the base regularly with a moist cloth and then dry with a dry cloth. **NEVER** immerse the electrical part of the appliance in water or any other liquid.

5. TROUBLESHOOTING

Do not use the appliance, when damaged. Please contact your sale point. If the supply cord is damaged immediately bring your deep fryer/fondue to your outlet store.

THE APPLIANCE HAS BEEN DEVELOPED FOR HOUSEHOLD USE. WHEN USING IT FOR PROFESSIONAL USE, THE CONDITIONS OF WARRANTY WILL CHANGE.

ANY DAMAGE CAUSED DUE TO INCORRECT USE WILL CANCEL THE WARRANTY.

We reserve the right to carry out technical modifications.

6. WARRANTY TERMS

Your legal warranty starts on the day of purchase. Legal warranty period: 2 years. In order to apply for legal warranty, please keep your purchase invoice.

- The warranty covers every repair and / or replacement free of charge of the parts recognized defective by our technical department and for which the defects are caused by material-, construction- or production defects.
- The warranty is only valid for the original user.
- Carriage both ways is for the purchaser's account.
- The warranty only applies after submitting the purchasing invoice.
- The warranty cannot be invoked for normal wear and tear.

The warranty does not apply in the following cases:

- Incorrect connection, e.g. electric voltages.
- Abnormal use, misuse handling or professional use.
- Lack of care or improper care.
- Normal wear and tear.
- Modifications or repairs made to the appliance by persons not authorized by us as manufacturer.
- When reference numbers are altered or removed.
- When the instructions in this user manual are not followed.

7. LIABILITIES

All liabilities, towards both consumer(s) and third parties, that could result from not observing all the safety regulation prescribed in this user manual, can under no circumstances be charged to the manufacturer. In case of non-observation of these safety regulations, the user of the appliance, or any other person not having observed these safety regulations, protects the manufacturer from all responsibilities that he could be charged with.

8. ENVIRONMENT

 Do not discard the appliance with the normal Household waste at the end of its life, but hand it in at an official collection Point for recycling. By doing this you will help to preserve the environment.

Wir gratulieren Ihnen zum Kauf dieses hochwertigen Reis- & Pastakochers, an dem Sie sich noch lange erfreuen werden. Lesen Sie die Gebrauchsanweisung gründlich, bevor Sie diesen Reis- & Pastakocher in Betrieb nehmen. Bewahren Sie diese Gebrauchsanweisung gut auf!

Für alle weiteren Auskünfte und praktischen Tipps, verweisen wir auf unsere Website www.fritel.com.

Personen, die diese Gebrauchsanweisung nicht gelesen haben, dürfen diesen Reis- & Pastakocher **NICHT** benutzen. Bitte beachten Sie die Gewährleistungsbedingungen!

1. SICHERHEITSVORSCHRIFTEN

Dieser Reis- & Pastakocher ist den europäischen CE-Sicherheitsnormen gemäß hergestellt worden. Wie beim Gebrauch aller elektrischer Haushaltsgeräte, müssen einige wichtige Vorsichtsmaßnahmen beachtet werden, um Unfälle und/oder Beschädigungen mit/an Ihrem Reis- & Pastakocher zu vermeiden.

-  **ACHTUNG!** Verbrennungsgefahr! Während des Gebrauchs des Gerätes entstehen heiße Oberflächen. Während Gebrauch nur die Handgriffe und Bedienungsknöpfe mit den Händen berühren.
- **ACHTUNG!** Auch nach dem Ausschalten des Geräts bleiben die Oberflächen noch eine Zeit lang warm. Lassen Sie das Gerät erst komplett abkühlen, bevor Sie es verlegen, reinigen oder aufräumen.
- Kinder von 0 bis 8 Jahren dürfen dieses Gerät nicht benutzen. Kinder ab 8 Jahren dürfen das Gerät benutzen, wenn sie dauernd unter Aufsicht stehen. Physisch, motorisch oder geistig behinderte Personen oder Personen, die nicht über die nötige Erfahrung oder Sachkunde verfügen, dürfen das Gerät gebrauchen, wenn sie unter Aufsicht stehen oder Anweisungen bekommen, um das Gerät risikofrei zu gebrauchen, und unter der Bedingung, dass sie die betreffende Gefahr verstehen. Das Gerät und das Kabel außerhalb der Reichweite von Kindern unter 8 Jahren aufbewahren. Reinigung und Wartung dürfen **NICHT** von Kindern durchgeführt werden.
- Kochgeräte müssen immer auf eine stabile Unterlage gestellt werden, mit den Handgriffen (wenn vorhanden) so positioniert, dass das Kleckern von heißen Flüssigkeiten vermieden wird.
- Dieses Gerät ist nur geeignet zum Haushaltsgebrauch und zum Gebrauch in ähnlichen Umgebungen wie:
Personalküchen in Läden, Firmen und anderen Arbeitsumgebungen;
Bauernhöfe; von Kunden in Hotels, Motels und anderen Rezipienz-

Umgebungen; Bed & Breakfast Umgebungen.

- Dieses Gerät ist zum Gebrauch auf Zimmertemperatur bestimmt. Das Gerät darf **NIEMALS** außer Haus gebraucht werden.
- Ein beschädigtes Kabel kann Elektroschocks verursachen. **NIEMALS** das Gerät gebrauchen, wenn es beschädigt oder gefallen ist, wenn es eine Störung hat oder wenn das Kabel oder der Stecker beschädigt ist. Bringen Sie in all diesen Fällen das Gerät zu einer anerkannten Reparaturstelle.
- Den Bedienteil, Elektrokabel und Stecker **NIEMALS** mit nassen Händen berühren und **NIEMALS** in Wasser (oder eine andere Flüssigkeit) tauchen. Reinigung ausschließlich mit einem leicht feuchten Tuch. Falls das Gerät doch nass oder feucht werden sollte, unmittelbar den Netzstecken aus der Steckdose ziehen.
- Verwenden Sie **NIEMALS** separate Timer oder Fernbedienungen.
- Ziehen Sie **IMMER** den Netzstecker aus der Steckdose, nachdem Sie es gebraucht haben. Tun Sie dies auch, wenn das Gerät nicht gebraucht wird, wenn Sie es reinigen wollen oder bevor Sie es umstellen.
- Verwenden Sie dieses Gerät **NUR** mit der dazugehörigen Innenpfanne.
- Verwenden Sie die Innenpfanne **NUR** in diesem Gerät.
- Verwenden Sie das Gerät **NIEMALS** ohne Innenpfanne.
- **NIEMALS** das komplette Gerät umstellen, wenn es mit Flüssigkeit gefüllt ist, nur die Innenpfanne darf umgestellt werden.
- Das Gerät immer auf einen festen und flachen Untergrund wie eine Arbeitsfläche oder einen Tisch stellen, damit das Gerät nicht kippen oder verschieben kann.
- Das Gerät darf **NIEMALS** außer Haus gebraucht werden.
- Netzstecker **IMMER** am Stecker und **NIEMALS** am Kabel aus der Steckdose ziehen.
- Verwenden Sie **NIEMALS** Verlängerungskabel oder Kontakt Dosen. Das Gerät immer in die Nähe einer Steckdose stellen und direkt anschließen. Rollen Sie das Kabel **IMMER** völlig ab.
- Lassen Sie das Kabel **NIEMALS** über den Rand einer Arbeitsfläche oder eines Tisches hängen.
- Halten Sie das Netzkabel **IMMER** von heißen Oberflächen (z.B. Kochplatten, Ofen) entfernt.
- Stellen Sie den Reis- & Pastakoher **NIEMALS** in die Nähe von Vorhängen, Mauerdekorationen, Textilien oder anderen feuergefährlichen Gegenständen.
- Dieses Gerät ist nur zum Haushaltgebrauch, nicht zur professionellen Anwendung geeignet.
- Das Gerät nur mit 230 Volt Wechselstrom verwenden.
- Den gesetzlichen Sicherheitsnormen gemäß, muss der Reis- & Pastakoher immer an eine geerdete Steckdose angeschlossen werden.
- Dieses Gerät ist nur zum Kochen von Pasta/Reis und anderen Getreiden wie Couscous, Quinoa, Bulgur etc. geeignet.
- Verwenden Sie das Gerät **NIEMALS** um Säuren oder alkalische Nahrungsmittel (Spinat, Knoblauch, Sellerie, Tomaten, Brokkoli etc.) in zuzubereiten.
- Füllen Sie die Innenpfanne **NIEMALS** bis über die MAX.-Angabe (= Nahrungsmittel + Wasser).
- Sorgen Sie dafür, dass der Raum zwischen zwischen der Basis und der Innenpfanne stets sauber und trocken ist.

- Beachten Sie, dass die Innenpfanne nicht gebeult wird, besonders die Unterseite soll geschont bleiben. Beulen bewirken einen schlechten Anschluss von der Innenpfanne mit dem Heizelement, wodurch das Gerät nicht das gewünschte Ergebnis liefern wird.
- Lassen Sie das Gerät **NIEMALS** ohne Aufsicht und stellen Sie es **NIEMALS** um, solange sich der Stecker in der Steckdose befindet.
- **ACHTUNG:** heißer Dampf entweicht der Deckelöffnungen. Beachten Sie, dass rundum und über dem Gerät genügend Freiraum besteht.
- Das Kabel **NIEMALS** um das Gerät drehen, wenn es eingeschaltet ist. **NIEMALS** das Kabel knicken und **NIEMALS** in das Kabel Kneifen.
- Das Gerät unmittelbar ausschalten und den Netzstecker aus der Steckdose ziehen: Nach Benutzung oder wenn das Gerät nicht benutzt wird, bei mangelhafter Funktion und während der Reinigung
- **NIEMALS** Zubehör oder (Ersatz)Teile von anderen Marken/Modellen verwenden.
- Reparaturen dürfen ausschließlich von anerkannten Fachleuten oder anerkannten Reparaturstellen durchgeführt werden.

2. VOR DER ERSTEN BENUTZUNG

- Zuerst alle Verpackungen und Aufkleber entfernen.
- Es wird empfohlen, jedes Teil vor dem ersten Gebrauch zu reinigen, wie es unter Punkt 4. Reinigung umschrieben steht. Das elektrische Teil darf **NIEMALS** in Wasser getaucht werden.
- Kontrollieren Sie, ob der Netzstrom mit dem des Geräts übereinstimmt. Den gesetzlichen Sicherheitsnormen gemäß, ausschließlich Netzstecker mit Erdung benutzen.

3. BENUTZUNG UND BEDIENUNG



- Dieses Gerät ist nur zum Kochen von Pasta/Reis und anderen Getreiden wie Couscous, Quinoa, Bulgur etc. geeignet.
- **NIEMALS** das Gerät einschalten, bevor die Innenpfanne mit genügend Wasser gefüllt wurde (MIN.-Angabe an der Innenseite der Innenpfanne).

1) Pasta kochen

1. Füllen Sie die Innenpfanne mit Wasser zwischen der PASTA MIN und MAX-Angabe in der Innenseite der Innenpfanne.
2. Stellen Sie den Deckel auf das Gerät.
3. Stecken Sie den Stecker in die Steckdose.
4. Drücken Sie den Ein-/Ausschalter: Das Lämpchen über den Ein-/Ausschalter wird blinken.
5. Drücken Sie den Bedienungsknopf 'Pasta': Das Kontrolllämpchen '5 min.' wird brennen. Drücken Sie erneut den Bedienungsknopf 'Pasta': Das Kontrolllämpchen '10 min' wird brennen. Drücken Sie erneut den Bedienungsknopf 'Pasta': Das Kontrolllämpchen '15 min' wird brennen. Nach 5 Sekunden fängt das Gerät an zu erwärmen.

Das Lämpchen über den Bedienungsknopf 'Pasta' wird brennen.

Empfohlene Zeiten:

- 5 Minuten für dünne Pasta
- 10 Minuten für medium Pasta
- 15 Minuten für dicke Pasta

6. Sobald das Wasser kocht, wird ein Signalton erklingen.

ACHTUNG: Durch das Kochen wird heißer Dampf den Ausgusslöchern entweichen. Seien Sie vorsichtig.

7. Öffnen Sie den Deckel vorsichtig, lassen Sie die Pasta in das Wasser. Achten Sie darauf, dass die Pasta völlig untergetaucht werden kann. Stellen Sie den Deckel **NICHT** wieder auf das Gerät.
8. Sobald die Kochzeit abgelaufen ist (5-10-15 Minuten), schaltet das Gerät automatisch in die Warmhaltefunktion. Es erklingt ein Signalton. Das Kontrolllämpchen über den Bedienungsknopf 'Pasta' erlischt und die Kontrolllampe über dem Ein-/Ausschalter brennt. Das Gerät bleibt 12 Stunden lang in der Warmhaltefunktion, es sei denn, das Gerät wird manuell ausgeschaltet.

ACHTUNG! Gießen Sie die Pasta sofort ab, um weitere Garung zu vermeiden.

9. Platzieren Sie den Deckel. Beachten Sie, dass sich der Gummi-Schutz in Höhe der Handgriffe der Innenpfanne befindet und nehmen Sie die Innenpfanne samt Deckel aus der Basis. Halten Sie den Deckel mit Gummi-Schutz auf die Innenpfanne und gießen Sie das Wasser über die Ausgusslöcher ab.

ACHTUNG: Es entweicht heißes Wasser und Dampf aus den Löchern, seien Sie vorsichtig.

10. Drücken Sie den Ein-/Ausschalter, um das Gerät auszuschalten und ziehen Sie den Netzstecker aus der Steckdose.

2. Reis kochen

1. Messen Sie die gewünschte Menge Reis mittels des dazugelieferten Maßbechers (180 ml) ab. (max. 10 Becher)
2. Spülen Sie den Reis in einem Sieb (nicht in der Innenpfanne).
3. Fügen Sie Butter, Öl und andere Kräuter je nach Geschmack hinzu.
4. Geben Sie den Reis in die Innenpfanne.
5. Fügen Sie Wasser hinzu. Verwenden Sie die Angabe 'CUP' in der Innenpfanne, um das richtige Wasservolumen hinzuzufügen.

z.B. Beim Gebrauch zweier Maßbecher Reis: Füllen Sie bis an CUP 2.

Fügen Sie nicht allzu viel Wasser hinzu, dies könnte das Überkochen bewirken und einen elektrischen Schock zur Folge haben (Angabe CUP 10 nicht überschreiten).

Bemerkung: Geschmack und Härte variiert je nach Typ und Qualität des verwendeten Reis und des hinzugefügten Wassers. Für weichen Reis: Fügen Sie mehr Wasser hinzu. Für härteren, knusprigen Reis: Fügen Sie weniger Wasser hinzu. Um den richtigen gewünschten Geschmack zu erreichen, müssen Sie wahrscheinlich etwas experimentieren.

6. Bevor Sie die Innenpfanne in die Basis stellen: Beachten Sie, dass das Heizelement, der Sensor und die Oberflächen der Basis sauber und trocken sind.
7. Stellen Sie die Innenpfanne in die Basis/ Schließen Sie den Deckel.
8. Stecken Sie den Stecker in die Steckdose.
9. Drücken Sie den Ein-/Ausschalter. Das Lämpchen über den Ein-/Ausschalter blinkt.
10. Drücken Sie den Bedienungsknopf 'Rice'. Das Lämpchen über dem Bedienungsknopf 'Rice' blinkt.
11. Nach 5 Sekunden wird sich das Gerät einschalten. Das Lämpchen über dem Bedienungsknopf 'Rice' wird brennen.

ACHTUNG: Durch das Kochen wird heißer Dampf den Ausgusslöchern entweichen. Seien Sie vorsichtig.

12. Sobald die Kochzeit abgelaufen ist (Kochzeit passt sich automatisch der Menge an Reis/Wasser an), schaltet das Gerät automatisch in die Warmhaltefunktion. Es erklingt ein Signalton. Das Kontrolllämpchen über dem Bedienungsknopf 'Rice' erlischt und die Kontrolllampe über dem Ein-/Ausschalter brennt. Das Gerät bleibt 12 Stunden lang in der Warmhaltefunktion, es sei denn, das Gerät wird manuell ausgeschaltet.
13. Entfernen Sie den Deckel und rühren Sie.
14. Um den gekochten Reis warmzuhalten: Drücken Sie **NICHT** den Ein-/Ausschalter und lassen Sie den Stecker in der Steckdose.

ACHTUNG: Sobald das Gerät ausgeschaltet ist, verwenden Sie die Warmhaltefunktion nicht mehr. Dies könnte dem Reis eine schlechte Struktur und einen schlechten Geschmack verleihen.

Es wird empfohlen, den Reis nicht länger als 6 Stunden lang warmzuhalten. Eine längere Warmhaltezeit könnte dem Reis Bräune und einen befremdlichen Geruch verleihen. Drücken Sie den Ein-/Ausschalter, um das Gerät auszuschalten und ziehen Sie den Stecker aus der Steckdose.

3. Warmhaltefunktion

z.B. für Eintopf.

1. Drücken Sie den Ein-/Ausschalter (ebenfalls Bedienungsknopf 'Warm').
2. Drücken Sie den Ein-/Ausschalter erneut (ebenfalls Bedienungsknopf 'Warm'). Das Lämpchen über dem Bedienungsknopf 'Warm' wird brennen.
3. Das Gerät bleibt 12 Stunden lang in der Warmhaltefunktion, es sei denn, das Gerät wird manuell ausgeschaltet.

4. REINIGUNG

- Die Innenpfanne, der Glasdeckel, der Löffel und der Maßbecher können in warmer Seifenlauge gereinigt werden.
- Wenn Sie den Reis/die Pasta in Salzwasser gekocht haben, spülen Sie die Innenpfanne dann gründlich mit klarem Wasser und lassen Sie diese gut trocknen.
- Reinigen Sie die Innen- und Außenseite regelmäßig mit einem feuchten Tuch und trocknen Sie mit einem trockenen Tuch nach. **NIEMALS** den elektronischen Teil in Wasser oder andere Flüssigkeiten tauchen.

5. PRAKTISCHE TIPPS BEI STÖRUNGEN

Sollte an Ihrem Gerät doch mal ein Defekt auftreten, das Gerät nicht mehr benutzen. Wenden Sie sich bitte an Ihre Verkaufsstelle. Wenn das Kabel beschädigt ist, das Gerät sofort zur Verkaufsstelle bringen.

DAS GERÄT IST FÜR DEN HAUSHALTSGEBRAUCH HERGESTELLT. BEI GEWERBLICHEM GEBRAUCH DEFECTE UND/ODER BESCHÄDIGUNGEN INFOLGE DES NICHTBEACHTENS DER GEBRAUCHSANWEISUNG WERDEN NICHT VAN DER GEWÄHRLEISTUNG GEDECKT.

Wir behalten das Recht vor, technische Änderungen durchzuführen.

6. GEWÄHRLEISTUNGSBEDINGUNGEN

Die Gewährleistung beginnt am Ankaufstag. Dauer der Gewährleistung: 2 Jahre.

Die Gewährleistung gilt nur nach Vorlage des Kaufbelegs.

- Die Gewährleistung deckt kostenfreie Reparatur und/oder Ersatz aller Teile, die von unserer technischen Abteilung als Konstruktions-, Material- oder Fabrikationsfehler anerkannt werden.
- Die Gewährleistung gilt nur für den Erstkäufer.
- Die Portokosten für den Hin- und Rückversand gehen zu Lasten des Käufers.
- Die Gewährleistung gilt nur nach Vorlage der des Kaufbelegs.
- Die Gewährleistung gilt nicht bei normalem Verschleiss.

Die Gewährleistung ist hinfällig bei:

- Falschem Anschluss, z.B. übermäßigen Netzspannungsschwankungen.
- Nicht normalem, professionellem oder zweckwidrigem Gebrauch oder Behandlung.
- Fehlender oder falscher Pflege.
- Geräten, die von unautorisierten Personen verändert oder repariert wurden.
- Geräten, deren Kennnummern beseitigt oder geändert wurden.
- Nicht Befolgung der Angaben in der Gebrauchsanweisung.

7. HAFTPFLICHTEN

Alle Haftpflichten, hinsichtlich Verbraucher und Personen, die sich ergeben könnten aus das nicht Nachkommen aller in dieser Gebrauchsanweisung vorgeschriebenen Sicherheitsvorschriften, können keinesfalls zu Lasten des Fabrikanten gehen. Bei Nicht Befolgung dieser Sicherheitsvorschriften, schützt der Benutzer des Geräts, oder andere Personen, die diesen Sicherheitsvorschriften nicht nachgekommen sind, den Fabrikanten gegen all Haftpflichten, die ihm zu Lasten gelegt werden können.

8. UMWELTSCHUTZ



Geben Sie das Gerät am Ende der Lebensdauer nicht in den normalen Hausmüll. Bringen Sie es zum Recycling zu einer offiziellen Sammelstelle. Auf diese Weise tragen Sie zum Umweltschutz bei.

VOOR BIJKOMENDE INFORMATIE, RECEPTEN EN NUTTIGE TIPS OVER AL ONZE TOESTELLEN KAN U
STEEDS TERECHT OP WWW.FRITEL.COM !

U VINDT ONS OOK OP FACEBOOK: WWW.FB.COM/FRITEL.VANRATINGEN!

*POUR TOUT RENSEIGNEMENT SUPPLÉMENTAIRE, DES RECETTES ET POUR DES ASTUCES PRATIQUES,
SURFEZ SUR LE SITE WWW.FRITEL.COM!*

TROUVEZ-NOUS SUR FACEBOOK: WWW.FB.COM/FRITEL.VANRATINGEN!

FOR ALL SUPPLEMENTARY INFORMATION, RECIPES AND PRACTICAL TIPS ABOUT ALL OUR APPLIANCES
PLEASE VISIT OUR WEBSITE WWW.FRITEL.COM !

FIND US ON FACEBOOK: WWW.FB.COM/FRITEL.VANRATINGEN!

*WEITERE INFORMATIONEN, REZEPTE UND PRAKTISCHE TIPPS ÜBER ALL UNSERE PRODUKTE FINDEN SIE
UNTER WWW.FRITEL.COM !*

BESUCHEN SIE UNS AUCH BEI FACEBOOK: WWW.FB.COM/FRITEL.VANRATINGEN!



J. van RATINGEN NV-SA
Industriezone Kiewit - Stadsheide 11 - B-3500 Hasselt
info@vanratingen.com - www.fritel.com
V2017-10