



Gebruikershandleiding

Home Projector

EF-100W

EF-100B

Gebruikte symbolen en tekens 5

Kennismaken met uw projector 8

Onderdelen en functies van de projector..... 9

Projectoronderdelen - voorkant/boven	9
Projectoronderdelen - Achterzijde	10
Projectoronderdelen - Onderkant.....	11
Projectoronderdelen - Bedieningspaneel	11
Projectoronderdelen - Afstandsbediening	12

De projector installeren 14

Plaatsing van de projector 15

Configuratie van de projector en opties voor de montage.....	16
Projectieafstand	17

Projectoraansluitingen 18

Aansluiten van een streaming mediaspeler.....	18
Aansluiten op videobronnen	20
Hoofdtelefoon aansluiten	21
Verbinding maken met Bluetooth®-audioapparaten	22
Bluetooth-specificaties	23

Batterijen in de afstandsbediening plaatsen 24

Gebruik van de afstandsbediening	24
--	----

De basisfuncties van de projector gebruiken 26

De projector inschakelen 27

De projector uitschakelen 28

De taal voor de menu's van de projector selecteren..... 29

Projectiemodi 30

De projectiemodus wijzigen via de menu's.....	30
---	----

De beeldhoogte aanpassen..... 31

Beeldvorm..... 32

Automatische V-Keystone.....	32
De beeldvorm horizontaal corrigeren met de horizontale keystone-knoppen	32
De beeldvorm corrigeren met de keystone-knop	33
De beeldvorm corrigeren met Quick Corner	34

Het beeld scherpstellen met de scherpstelhendel 36

De grootte van het beeld aanpassen met zoom..... 37

Hoogte-breedteverhouding beeld 38

De hoogte-breedteverhouding van het beeld wijzigen	38
Beschikbare hoogte-breedteverhoudingen van het beeld.....	39
Uiterlijk geprojecteerd beeld met elke Hoogte-breedtemodus	39

Aanpassen van de beeldkwaliteit (kleurmodus) 40

De kleurmodus wijzigen	40
Beschikbare kleurmodi.....	40
De automatische luminantie-aanpassing inschakelen	40

Aanpassen van de scherpte 42

De beeldkleur aanpassen 43

De kleurtemperatuur aanpassen.....	43
Aanpassen van de RGB-verschuiving en -versterking.....	43
De tint, verzadiging en helderheid aanpassen	44
Het gamma aanpassen.....	45

Aanpassen van de helderheid van de lichtbron 48

Instellingen opslaan in het geheugen en opgeslagen instellingen gebruiken 49

Het volume regelen met de volumeknoppen 50

De geluidsmodus wijzigen 51

Beschikbare geluidsmodi	51
-------------------------------	----

Projectorfuncties aanpassen 52

Functies van HDMI-link	53
De aangesloten apparaten beheren met de functies van HDMI-link	53
Het beeld en geluid tijdelijk uitschakelen (A/V dempen).....	55
Beveiligingsfuncties projector.....	56
De projectorknoppen vergrendelen.....	56
De projectorknoppen ontgrendelen.....	56
Een beveiligingskabel installeren.....	57

De menu-instellingen aanpassen 58

De projectormenu's gebruiken	59
Het weergegeven toetsenbord gebruiken	60
Beschikbare tekst Het weergegeven toetsenbord gebruiken	60
Instellingen Beeldkwaliteit - Menu Beeld.....	61
Instellingen projectorfuncties - Menu Instellingen	63
Weergave Projectorinformatie - Menu Informatie	66
Menu Informatie - Menu Projectorinformatie	66
Opties projector resetten- Menu Resetten	68

De projector onderhouden 69

Onderhoud projector.....	70
Het projectievenster reinigen.....	71
De projectorbehuizing reinigen	72
Onderhoud van de luchtfilter en ventilatieopeningen.....	73
De luchtfilter en de ventilatieopeningen reinigen.....	73
De luchtfilter vervangen.....	73

Problemen oplossen 75

Projectieproblemen	76
Status projectorlampjes	77
Problemen met het in- of uitschakelen van de projector oplossen	79
Problemen met de projectorvoeding oplossen	79
Problemen met het uitschakelen van de projector oplossen.....	79
Problemen met beelden oplossen	80
Oplossen van problemen met ontbrekende beelden.....	80
Een afbeelding aanpassen die niet rechthoekig is.....	80
Een wazige of onscherpe afbeelding aanpassen.....	81
Problemen met gedeeltelijke afbeeldingen oplossen.....	81
Aanpassen van een afbeelding die ruis of statische electriciteit bevat	82
Een beeld met een onjuiste helderheid of kleuren aanpassen	82
Aanpassen van een afbeelding die ondersteboven ligt.....	83
Het oplossen van ontbrekend of zwak geluid	84
Problemen met Bluetooth oplossen	85
Problemen met de bediening van de afstandsbediening oplossen	86
Problemen met HDMI-link oplossen	87

Bijlage 88

Optionele accessoires en reserveonderdelen	89
Beugels.....	89
Reserve-onderdelen	89
Schermgrootte en projectieafstand	90
Ondersteunde resoluties voor de monitorweergaven.....	92
Specificaties van de projector	93



Specificaties connectors	93
Externe afmetingen	94
Lijst met veiligheidssymbolen en -instructies	95
Informatie laserveiligheid.....	97
Laserwaarschuwingslabels.....	97
Woordenlijst	98
Mededelingen.....	99
Indication of the manufacturer and the importer in accordance with requirements of EU directive	99
Gebruiksbeperkingen	99
Handelsmerken	99
Kennisgeving betreffende auteursrechten	100
Toekenning auteursrechten.....	100

Gebruikte symbolen en tekens







Veiligheidssymbolen

De projector en de handleidingen gebruiken grafische symbolen en labels om inhoud aan te duiden die u vertelt hoe u de projector veilig kunt gebruiken.

Lees en volg de instructies die met deze symbolen en labels zijn aangeduid, nauwkeurig door om lichamelijk letsel of materiële schade te voorkomen.

 Waarschuwing	Dit symbool duidt informatie aan die, als deze wordt genegeerd, kan resulteren in lichamelijk letsel of zelfs de dood tot gevolg hebben.
 Let op	Dit symbool duidt informatie aan die, als deze wordt genegeerd, kan resulteren in lichamelijk letsel of fysieke schade als gevolg van foutief handelen.

Algemene informatiesymbolen en -tekens

 Let op	Dit label geeft procedures aan die kunnen leiden tot schade of letsel als er onvoldoende voorzichtigheid in acht wordt genomen.
	Dit label wijst op extra informatie die nuttig is om weten.
Knop 	Dit verwijst naar de knoppen op de afstandsbediening of het bedieningspaneel. Bijvoorbeeld: de knop 
Menunaam/naam van instelling	Dit verwijst naar het projectormenu en de namen van de instellingen. Bijvoorbeeld: Selecteer het menu Beeld  Beeld > Kleur
	Dit label wijst op koppelingen naar verwante pagina's.
	Dit label geeft het huidige menuniveau van de projector aan.

Gebruik de handleiding om informatie te zoeken

Met de PDF-handleiding kunt u op trefwoord naar informatie zoeken die u nodig hebt of direct naar specifieke secties gaan met behulp van de bladwijzers. U kunt ook alleen de pagina's afdrukken die u nodig hebt. In dit gedeelte wordt uitgelegd hoe u een PDF-handleiding gebruikt die is geopend in Adobe Reader X op uw computer.

Zoeken op trefwoord

Klik op **Bewerken** > **Geavanceerd zoeken**. Voer uw zoekterm (tekst) in voor informatie die u wilt vinden in het zoekvenster en klik vervolgens op **Zoeken**. Treffers worden weergegeven als een lijst. Klik op een van de weergegeven treffers om naar die pagina te gaan.

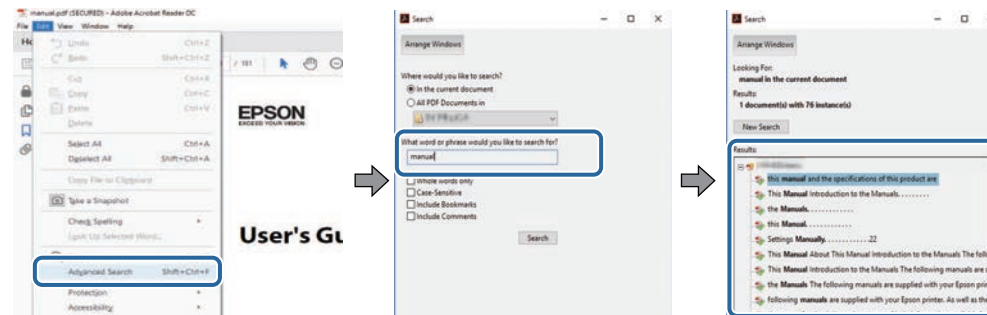

Er direct vanuit de bladwijzers naar toe gaan

Klik op een titel om naar die pagina te gaan. Klik op + of > om de titels op een lager niveau in die sectie te bekijken. Om terug te keren naar de vorige pagina, voert u de volgende handeling uit op uw toetsenbord.

- Windows: Houd **Alt** ingedrukt en druk vervolgens op ←.
- Mac OS: houd de **Command**-toets ingedrukt en druk vervolgens op ←.

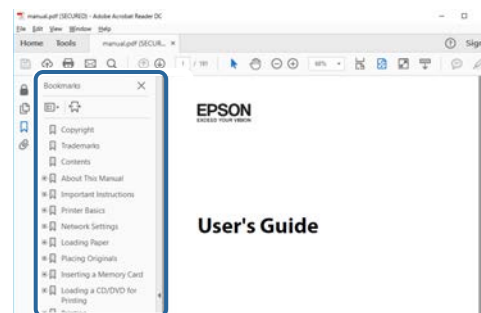

Alleen de pagina's afdrukken die u nodig hebt

Het is mogelijk om alleen de pagina's die u nodig hebt te extraheren en af te drukken. Klik op **Afdrukken** in het menu **Bestand** en geef vervolgens de pagina's op die u wilt afdrukken in **Pagina's** in **Af te drukken pagina's**.

- Als u een reeks pagina's wilt opgeven, voert u een streepje in tussen de beginpagina en de eindpagina.

Voorbeeld: 20-25

- Als u pagina's wilt opgeven die elkaar niet opvolgen, scheidt u de pagina's met komma's.

Voorbeeld: 5, 10, 15

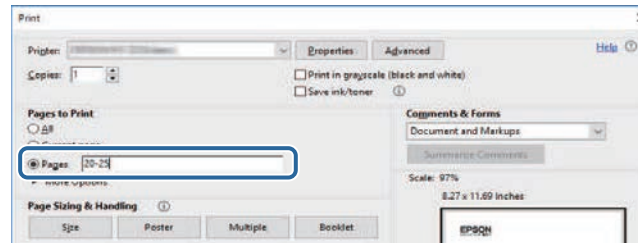

Kennismaken met uw projector

Raadpleeg deze gedeelten voor meer informatie over uw projector.

» **Verwante koppelingen**

- "Onderdelen en functies van de projector" [pag.9](#)

In de volgende secties worden de projectoronderdelen en hun functies uitgelegd.

► **Verwante koppelingen**

- "Projectoronderdelen - voorkant/boven" pag.9
- "Projectoronderdelen - Achterzijde" pag.10
- "Projectoronderdelen - Onderkant" pag.11
- "Projectoronderdelen - Bedieningspaneel" pag.11
- "Projectoronderdelen - Afstandsbediening" pag.12

Projectoronderdelen - voorkant/boven

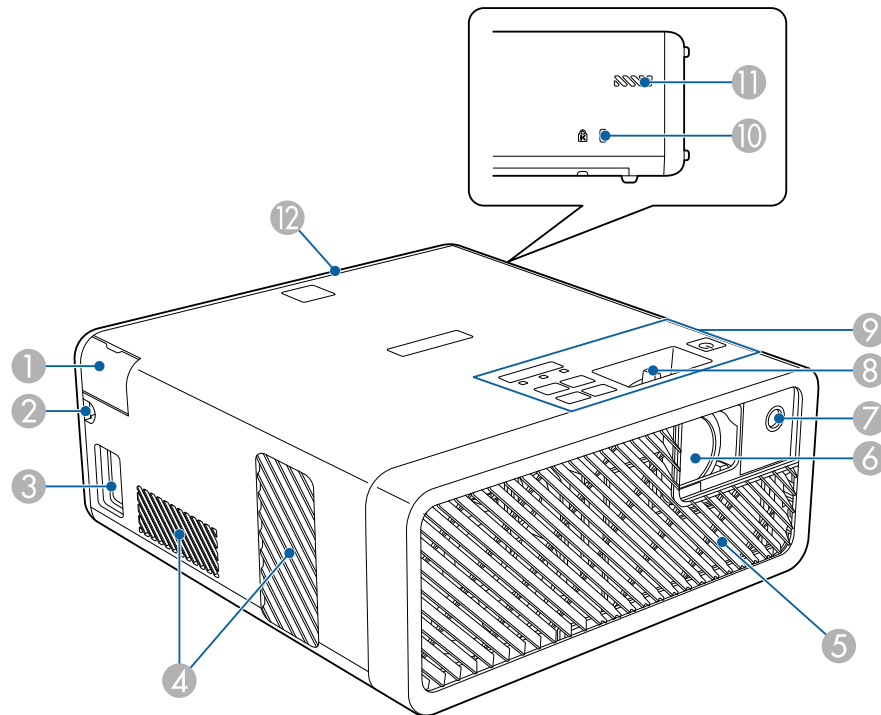

Naam	Naam	Functie
1	Audio Out-poortklep	Openen voor het aansluiten van een hoofdtelefoon.
2	Kabelpad	Voer hier een HDMI-kabel door die de projector en video-apparatuur met elkaar verbindt.
3	Voedingsingang	Hierop sluit u de voedingskabel van de projector aan.
4	Luchtafvoerventilator en	Afvoerventilatoren voor lucht die is gebruikt voor het afkoelen van het binnenste van de projector. <div style="border: 1px solid black; padding: 5px; background-color: #ffffcc;"> <p>⚠ Let op</p> <p>Houd tijdens de projectie gezicht noch handen voor de luchtuitlaat; plaats evenmin voorwerpen die door de warmte kunnen vervormen of beschadigd raken in de buurt van de uitlaat. De hete lucht uit de luchtuitlaat kan brandwonden veroorzaken, voorwerpen doen kromtrekken en ongevallen veroorzaken.</p> </div>
5	Luchttoevoerventilator (luchtfilter)	Voert lucht in om de projector intern te koelen.
6	Projectievenster	Beelden worden geprojecteerd vanaf de lens in de projector.
7	Afstandsbedieningsontvanger	Hiermee worden signalen vanaf de afstandsbediening ontvangen.
8	Hendel voor scherpteregeling	Hiermee wordt de scherpstelling voor het beeld ingesteld.
9	Bedieningspaneel	Hiermee bedient u de projector.
10	Beveiligingssleuf	De beveiligingssleuf is compatibel met het door Kensington geproduceerde Microsaver Security System.
11	Luchttoevoerventilator	Voert lucht in om de projector intern te koelen.
12	Achterklep	Maak deze open om een streaming mediaspeler of andere videoapparatuur aan te sluiten.

» Verwante koppelingen

- "Gebruik van de afstandsbediening" [pag.24](#)
- "Projectoronderdelen - Bedieningspaneel" [pag.11](#)
- "Het beeld scherpstellen met de scherpstelhendel" [pag.36](#)
- "Aansluiten op videobronnen" [pag.20](#)
- "Hoofdtelefoon aansluiten" [pag.21](#)
- "Een beveiligingskabel installeren" [pag.57](#)

Projectoronderdelen - Achterzijde

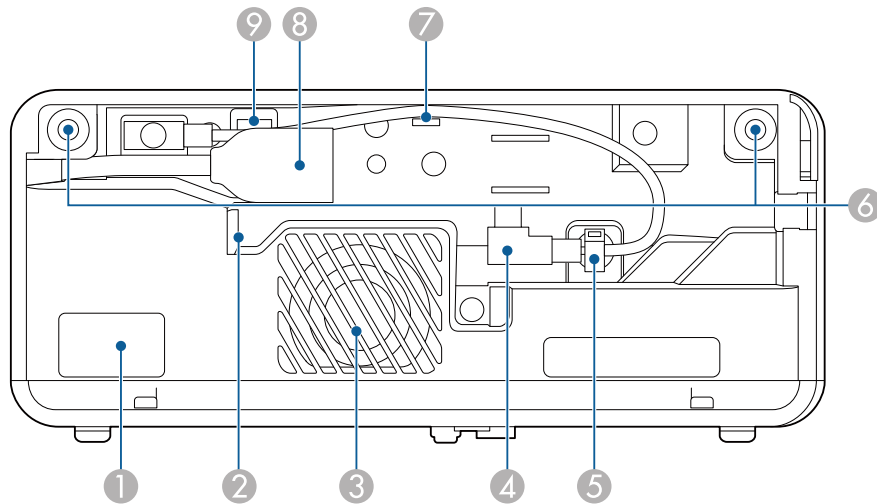

Naam	Functie
5 Kabelklem	Leid hier de USB-voedingskabel doorheen om deze te beveiligen.
6 Achterklep-sleuven	Sleuven om de achterklep te installeren.
7 Kabelhaak	Leid hier de USB-voedingskabel doorheen.
8 HDMI-poort met een verlengkabel	Voert videosignalen in van een streaming mediaspeler of andere HDMI-compatibele videoapparatuur. Deze projector is compatibel met HDCP. U kunt deze verlengkabel niet verwijderen.
9 Service-poort	Deze poort wordt normaal niet gebruikt.

» Verwante koppelingen

- "Gebruik van de afstandsbediening" [pag.24](#)
- "Aansluiten op videobronnen" [pag.20](#)
- "Aansluiten van een streaming mediaspeler" [pag.18](#)

Naam	Functie
1 Afstandsbedieningsontvanger	Hiermee worden signalen vanaf de afstandsbediening ontvangen.
2 Luchtafvoerventiel	Afvoerventilatoren voor lucht die is gebruikt voor het afkoelen van de streaming mediaspeler.
3 Luidspreker	Geeft het geluid weer.
4 USB-voedingskabel	Sluit een streaming mediaspeler aan om hem aan te zetten.

Projectoronderdelen - Onderkant

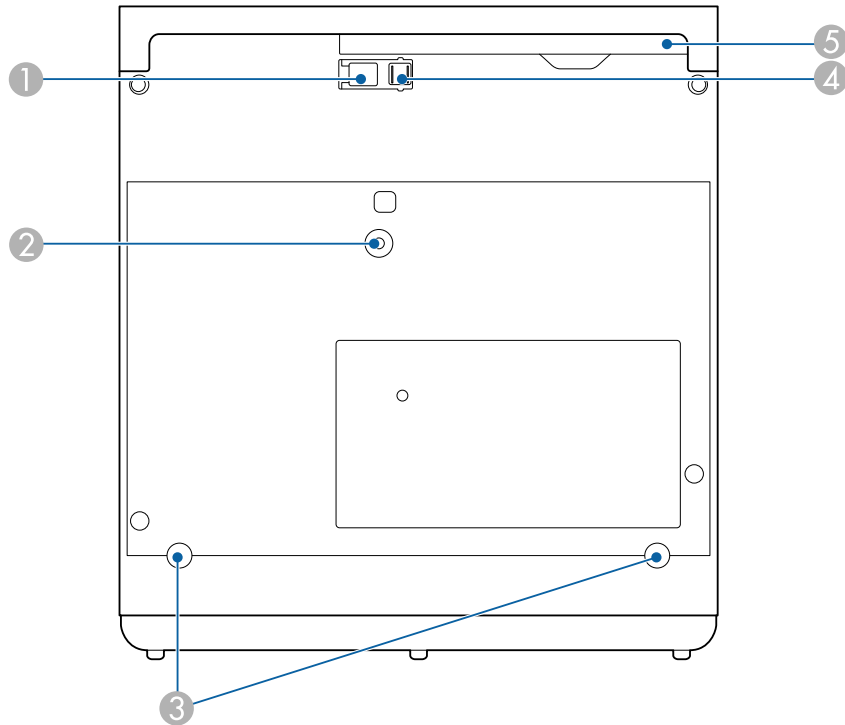

Naam	Functie	
1	Hendel voor het ontgrendelen van de voet	Druk op de hendel voor het ontgrendelen van de voet om de instelbare voet aan de voorkant uit te schuiven en in te trekken.
2	Bevestigingspunt voor ophangbeugel / vloerstandaard of bevestigingspunt voor Lichtbandmontage	Bevestig hier de optionele ophangbeugel / vloerstandaard of Lichtbandmontage.

Naam	Functie	
3	Achterste poten (bevestigingspunten voor ophangbeugel / vloerstandaard of bevestigingspunten voor Lichtbandmontage)	Maak deze poten los door ze linksom te draaien en verwijder ze vervolgens om de optionele ophangbeugel / vloerstandaard of Lichtbandmontage te bevestigen.
4	Instelbare voet aan voorzijde	Als de projector op een plat oppervlak is geplaatst, bv. op een tafel, kunt u de voet uitschuiven om de beeldpositie aan te passen.
5	Luchtfilterdeksel	Openen om toegang te krijgen tot luchtfilter.



» Verwante koppelingen

- "Onderhoud van de luchtfilter en ventilatieopeningen" [pag.73](#)
- "De beeldhoogte aanpassen" [pag.31](#)

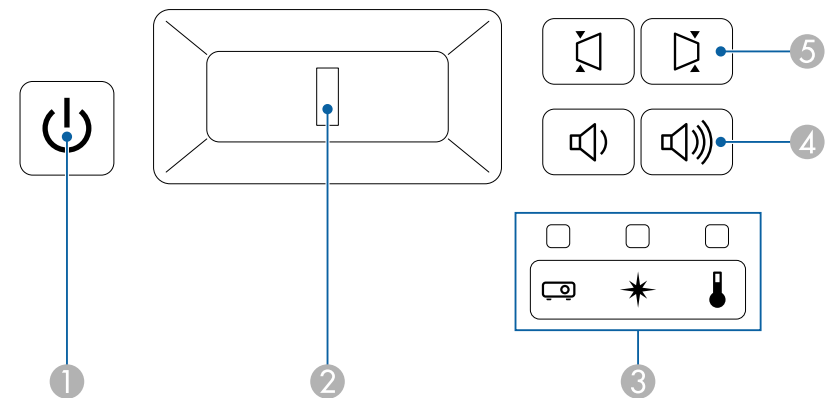
Projectoronderdelen - Bedieningspaneel



Naam	Functie	
1	Aan/uit-knop	Hiermee schakelt u de projector in of uit.

Naam	Functie
② Hendel voor scherpteregeling	Hiermee wordt de scherpstelling voor het beeld ingesteld.
③ Indicatoren	Geeft de projectorstatus weer.
④ Knoppen Volume omhoog/omlaag 	Hiermee wordt het volume voor de luidspreker en de hoofdtelefoon aangepast. U kunt ook het volume van de Bluetooth-audioapparatuur die u op de projector hebt aangesloten, regelen.
⑤ Horizontale keystoneknoppen 	Hiermee geeft u het scherm Keystone weer, waarin u de horizontale keystonevervorming kunt corrigeren.







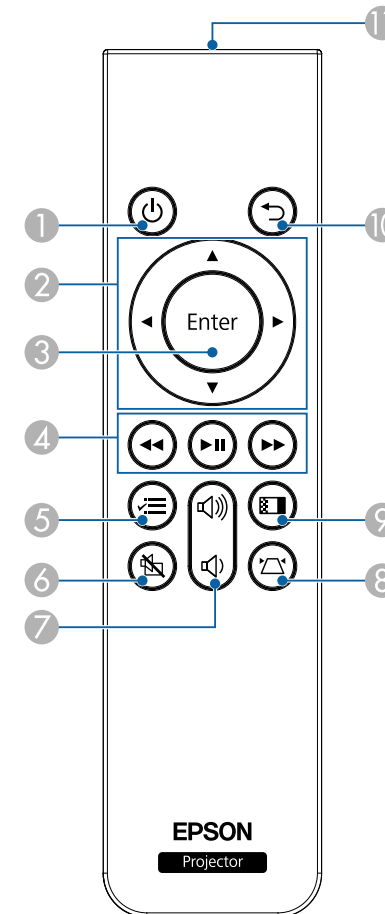

» Verwante koppelingen

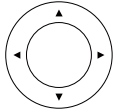
- "Status projectorlampjes" [pag.77](#)
- "De beeldvorm horizontaal corrigeren met de horizontale keystoneknoppen" [pag.32](#)
- "De projector inschakelen" [pag.27](#)
- "Het beeld scherpstellen met de scherpstelhendel" [pag.36](#)
- "Het volume regelen met de volumeknoppen" [pag.50](#)

Projectoronderdelen - Afstandsbediening



Naam	Functie
① Aan/uit-knop 	Hiermee schakelt u de projector in of uit.

Naam	Functie
2 Pijlknoppen 	Hiermee selecteert u menu-items terwijl het menu van de projector wordt weergegeven.
3 Enter-knop [] 	Opent de huidige selectie en gaat naar het volgende niveau terwijl het menu van de projector wordt weergegeven.
4 Bedieningsknoppen voor afspelen 	Regelt het afspelen van de aangesloten streaming mediaspeler of videoapparatuur die de HDMI CEC-standaard ondersteunt.
5 Menu-knop 	Hiermee wordt het menu van de projector weergegeven en afgesloten. U kunt de menu's van de projector gebruiken voor het aanpassen van de instellingen die bepalen hoe uw projector werkt. Houd deze knop ingedrukt om het Bluetooth -menu weer te geven.
6 A/V Mute-knop 	Hiermee schakelt u video en audio tijdelijk in of uit.
7 Knoppen Volume omhoog/omlaag 	Hiermee wordt het volume voor de luidspreker en de hoofdtelefoon aangepast. U kunt ook het volume van de Bluetooth-audioapparatuur die u op de projector hebt aangesloten, regelen.
8 Keystone-knop 	Geeft het Keystone -aanpassingsscherm of het Quick Corner -scherm weer.
9 Color Mode-knop 	Wijzigt de kleurmodus.
10 Esc-knop 	Hiermee wordt de huidige functie gestopt. Keert terug naar het vorige menuniveau tijdens het weergeven van het menu van de projector.

Naam	Functie
11 LED afstandsbediening	Zendt signalen van de afstandsbediening naar de projector.

» Verwante koppelingen

- "Aanpassen van de beeldkwaliteit (kleurmodus)" [pag.40](#)
- "De beeldvorm corrigeren met de keystone-knop" [pag.33](#)
- "De beeldvorm corrigeren met Quick Corner" [pag.34](#)
- "De projector inschakelen" [pag.27](#)
- "Het volume regelen met de volumeknoppen" [pag.50](#)
- "Het beeld en geluid tijdelijk uitschakelen (A/V dempen)" [pag.55](#)
- "De projectormenu's gebruiken" [pag.59](#)

De projector installeren

Volg de instructies in deze secties om uw projector te installeren.

► **Verwante koppelingen**

- "Plaatsing van de projector" [pag.15](#)
- "Projectoraansluitingen" [pag.18](#)
- "Batterijen in de afstandsbediening plaatsen" [pag.24](#)

U kunt de projector op nagenoeg elk vlak oppervlak plaatsen om een beeld te projecteren.

U kunt de projector monteren in een beugel als u deze wilt gebruiken op een vaste locatie. U hebt een optionele ophangbeugel / vloerstandaard nodig als u de projector aan een plafond, een wand of op een vloer bevestigt.

De projector kan onder verschillende hoeken worden geïnstalleerd. Er is geen verticale of horizontale limiet aan hoe de projector kan worden geïnstalleerd.

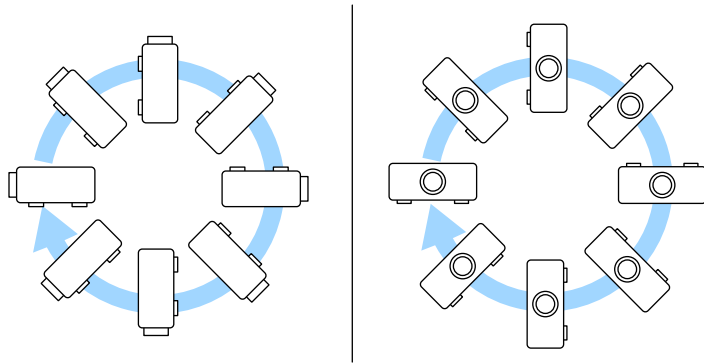

Let op de volgende punten wanneer u een locatie voor de projector selecteert:

- Plaats de projector op een stevig, waterpas oppervlak of installeer het apparaat met een compatibele beugel.

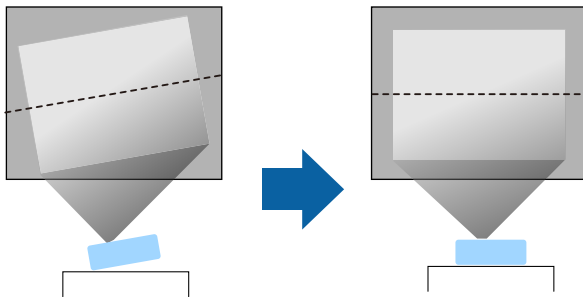

- Laat voldoende ruimte over rond en onder de projector voor ventilatie en plaats het apparaat niet op of naast iets dat de ventilatieopeningen kan blokkeren.
- Plaats de projector parallel ten opzichte van het scherm.

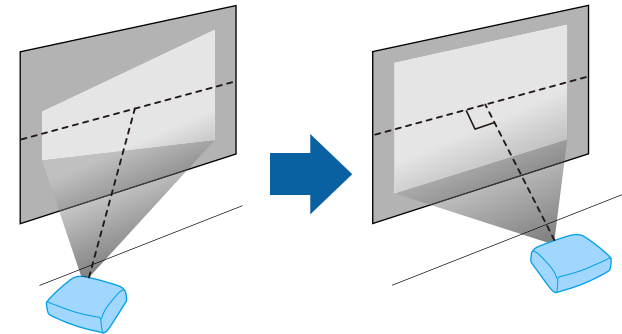

Als u de projector niet parallel met het scherm kunt installeren, moet u de keystone-vertanding corrigeren met de bedieningselementen van de projector.

⚠ Waarschuwing

- U moet een ophangbeugel monteren wanneer u de projector aan een plafond wilt hangen. Als u de projector niet correct installeert, kan deze vallen en schade of letsels veroorzaken.
- Gebruik geen tape op de bevestigingspunten van de ophangbeugel om te voorkomen dat deze losraken, en gebruik geen smeermiddel, olie of soortgelijke substanties op de projector, anders kan de behuizing van de projector breken waardoor deze uit de ophangbeugel kan vallen. Hierdoor kan iemand die zich onder de ophangbeugel bevindt, ernstig gewond raken en kan de projector worden beschadigd.
- Dek de luchttoevoer- en luchtafvoerventilatoren van de projector niet af. Als de ventilatieopeningen worden afgedekt, kan de binnentemperatuur stijgen en brand veroorzaken.
- Niet installeren op een instabiel oppervlak of op een plek buiten de gewichtspecificaties van de projector. Anders kan het vallen of omvallen en daarmee een ongeval of letsel veroorzaken.
- Wanneer u hem installeert op een hoge plek, dient u maatregelen te nemen tegen vallen door gebruik te maken van riemen om de veiligheid in een noodsituatie te garanderen, zoals een aardbeving en daarmee ongevallen te voorkomen. Als u de projector niet goed monteert, kan hij naar beneden vallen en letsel veroorzaken.
- Installeer de projector niet op plaatsen die worden blootgesteld aan hoge luchtvochtigheid en stof, zoals op een aanrecht, in de keuken of in de buurt van een luchtbevochtiger, of op plaatsen die zijn blootgesteld aan olie, rook of stoom. Dit kan nameijk brand of een elektrische schok veroorzaken. Bovendien kan het oliegehalte ervoor zorgen dat de buitenbehuizing van de projector achteruitgaat en kan de projector van het plafond vallen waar deze is opgehangen.

Let op

- Als u de projector gebruikt op een hoogte boven 1500 m, zet u de instelling **Hoogtemodus** in op **Aan** in het menu van de projector om te garanderen dat de binnentemperatuur van de projector goed wordt geregeld.
 - ☛ **Instellingen > Installatie > Hoogtemodus**
- Installeer de projector bij voorkeur niet in een omgeving met een hoge luchtvochtigheid of een omgeving met veel stof of (tabaks) rook.
- Als de binnentemperatuur van de projector te hoog wordt vanwege de installatieomgeving, selecteert u de instelling **Koeling achterzijde** in het projectormenu om de streaming mediaspeler die op de projector is aangesloten te koelen.
 - ☛ **Instellingen > Bewerking > Koeling achterzijde**

» Verwante koppelingen

- "Configuratie van de projector en opties voor de montage" [pag.16](#)
- "Projectieafstand" [pag.17](#)
- "Beeldvorm" [pag.32](#)
- "Instellingen projectorfuncties - Menu Instellingen" [pag.63](#)
- "De beeldhoogte aanpassen" [pag.31](#)
- "De grootte van het beeld aanpassen met zoom" [pag.37](#)
- "Het beeld scherpstellen met de scherpstelhendel" [pag.36](#)

Configuratie van de projector en opties voor de montage

U kunt de projector op de volgende manieren configureren of monteren:

Voor/achter

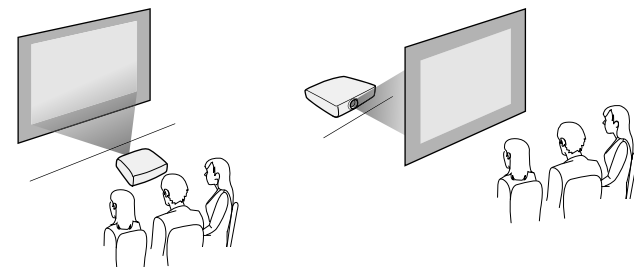

Plafond voor/Plafond achter

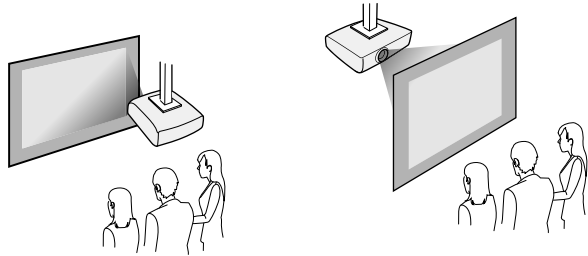

Als u projecteert vanaf het plafond of vanaf de achterkant, selecteert u de juiste instelling voor **Projectie** en pas indien nodig de instelling **OSD-rotatie** aan.

☛ **Instellingen > Installatie > OSD-rotatie**

Projecteren van beelden op een plafond

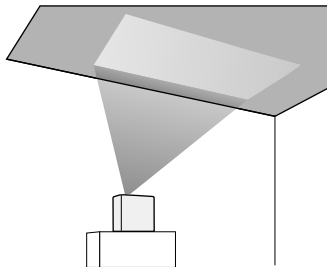

⚠ Waarschuwing

Dek het projectievenster niet af. Als het venster worden afgedekt, kan de binnentemperatuur stijgen en brand veroorzaken.

Let op

Zorg er bij het projecteren van beelden op een plafond voor dat de achterklep op de juiste manier is teruggeplaatst.

» Verwante koppelingen

- "Projectiemodi" [pag.30](#)

Projectieafstand

De afstand van de plaats van de projector tot het scherm bepaalt bij benadering de grootte van het beeld. Hoe verder de projector van het scherm staat, hoe meer de beeldgrootte toeneemt. Dit kan echter verschillen afhankelijk van de zoomfactor, de hoogte-breedteverhouding en andere instellingen.

Raadpleeg de bijlage voor details over hoe ver de projector van het scherm moet worden verwijderd op basis van de grootte van het geprojecteerde beeld.



Wanneer u de keystone-vertanding corrigeert, wordt uw beeld iets kleiner.

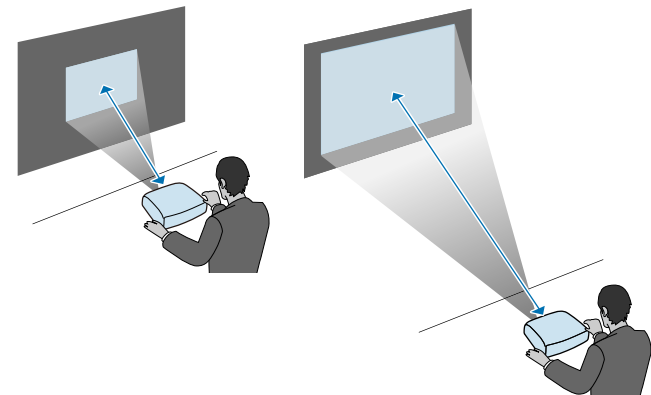

» Verwante koppelingen

- "Schermgrootte en projectieafstand" [pag.90](#)

Raadpleeg deze secties voor het aansluiten van de projector op verschillende projectiebronnen.

Let op

Controleer de vorm en oriëntatie van de aansluitingen op elk kabel die u wilt aansluiten. Forceer geen aansluiting in een poort als het niet past. Het apparaat of uw projector kan beschadigd of defect raken.



Raadpleeg de *Introductiehandleiding* voor een lijst van kabels die bij uw projector zijn geleverd. Koop optionele of in de handel verkrijgbare kabels indien nodig.

» Verwante koppelingen

- "Aansluiten van een streaming mediaspeler" [pag.18](#)
- "Aansluiten op videobronnen" [pag.20](#)
- "Hoofdtelefoon aansluiten" [pag.21](#)
- "Verbinding maken met Bluetooth®-audioapparaten" [pag.22](#)

Aansluiten van een streaming mediaspeler

U kunt uw streaming mediaspeler aansluiten op de HDMI-poort van de projector.

Door de USB-voedingskabel aan te sluiten, kunt u de streaming mediaspeler via de projector van stroom voorzien.

- 1 Verwijder de achterklep van de projector.

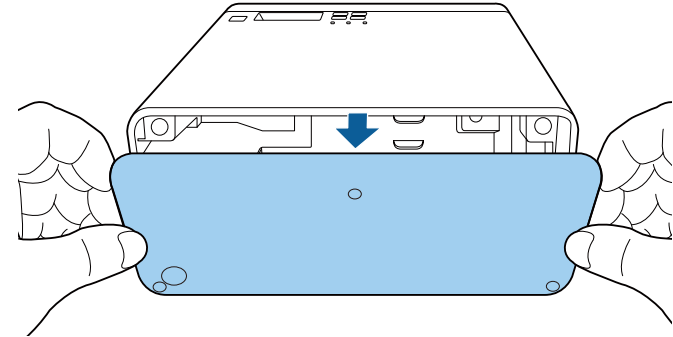

- 2 Maak de USB-voedingskabel los van de kabelhaak en kabelklem.

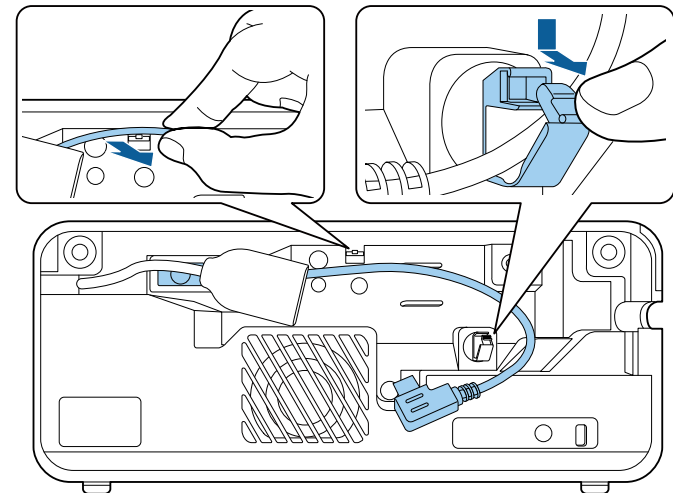

- 3** Sluit de streaming mediaspeler aan op de HDMI-poort van de projector.

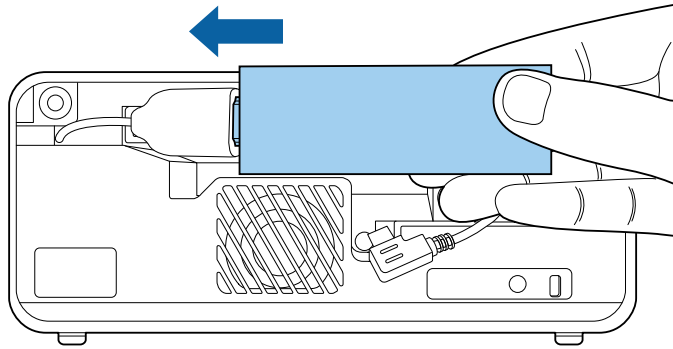

- 4** Sluit de USB-voedingskabel aan op de USB-poort (Type B) van de streaming mediaspeler.

- USB-poort aan de zijkant

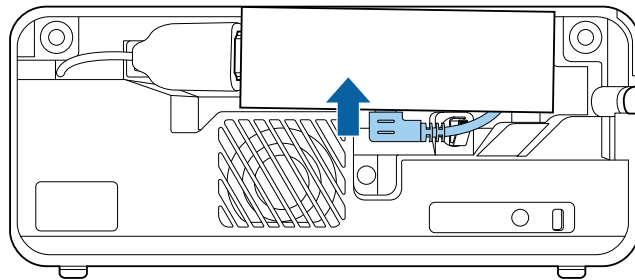

- USB-poort aan de onderkant

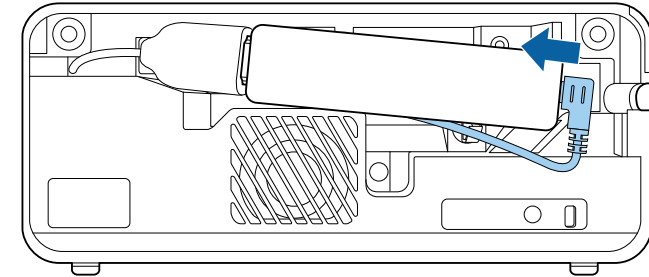

- 5** Leid de USB-voedingskabel door de kabelhaak en kabelklem en sluit de kabelklem om de kabel vast te zetten.

- USB-poort aan de zijkant

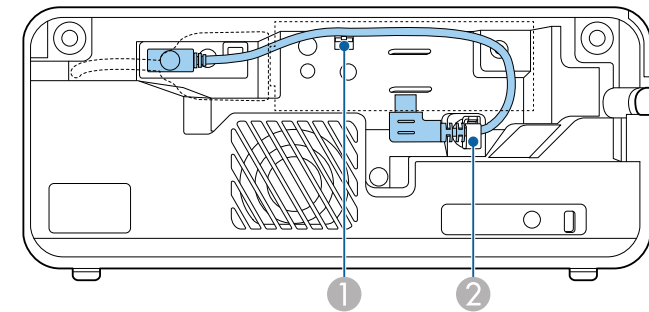

- USB-poort aan de onderkant

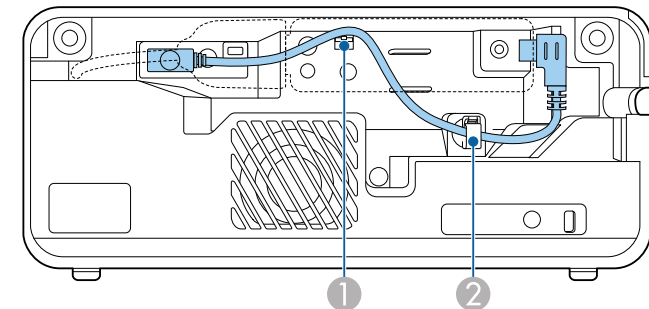

6 Plaats de streaming mediaspeler zoals getoond.

- USB-poort aan de zijkant

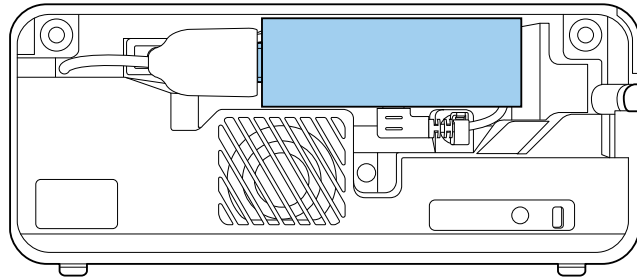

- USB-poort aan de onderkant

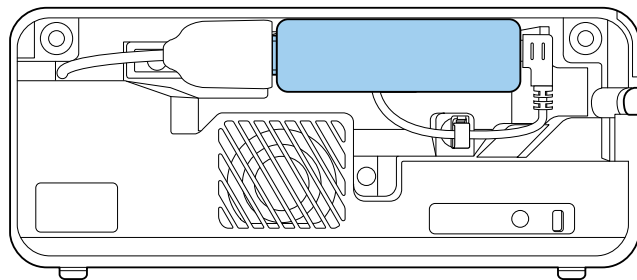

7 Plaats de achterklep terug.



Als uw streaming mediaspeler de HDMI CEC-standaard ondersteunt, kunt u enkele functies van de speler bedienen met behulp van de afstandsbediening van de projector. Raadpleeg de handleiding van uw mediaspeler voor meer informatie.

Aansluiten op videobronnen

Als uw videobron een HDMI-poort heeft, kunt u deze aansluiten op de projector met een HDMI-kabel en het geluid van de beeldbron verzenden met het geprojecteerde beeld.

Let op

Schakel de videobron niet in voordat u deze hebt aangesloten op de projector. Hierdoor kunt u de projector beschadigen.



- Als de poort op het apparaat dat u aansluit een vreemde vorm heeft, gebruik dan de kabel die bij het apparaat werd geleverd of een optionele kabel voor het aansluiten op de projector.
- Sommige videoapparatuur kan verschillende soorten signalen uitzenden. Raadpleeg de gebruikershandleiding van de videoapparatuur als u wilt weten welk type signalen kan worden uitgestuurd.

1 Verwijder de achterklep van de projector.

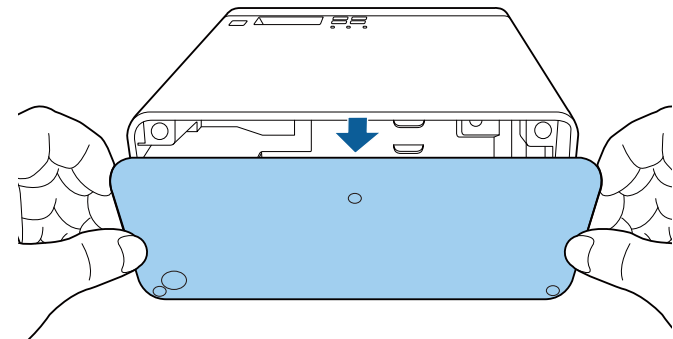

2 Sluit de HDMI-kabel aan op de HDMI-uitgang van uw videobron.

- 3** Sluit het andere uiteinde aan op de HDMI-poort van de projector.

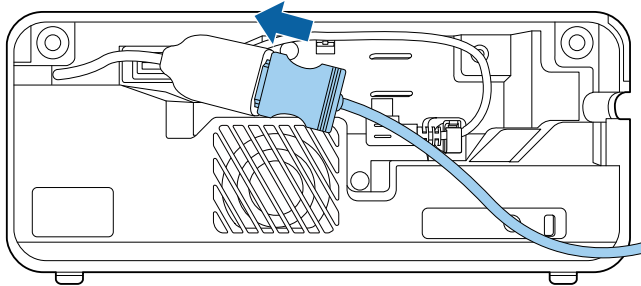

- 4** Leid de HDMI-kabel door het kabelpad zoals weergegeven.

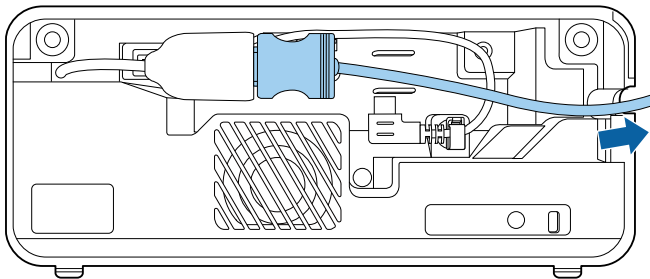

- 5** Plaats de achterklep terug.

Hoofdtelefoon aansluiten

U kunt een hoofdtelefoon aansluiten op de Audio Out-poort van de projector. U kunt het volume bedienen vanaf de afstandsbediening van de projector.

Let op

De Audio Out-poort van de projector ondersteunt alleen 3-pins hoofdtelefoons. Als u een andere hoofdtelefoon gebruikt, wordt het geluid mogelijk niet normaal weergegeven.

- 1** Open de klep van de Audio Out-poort.

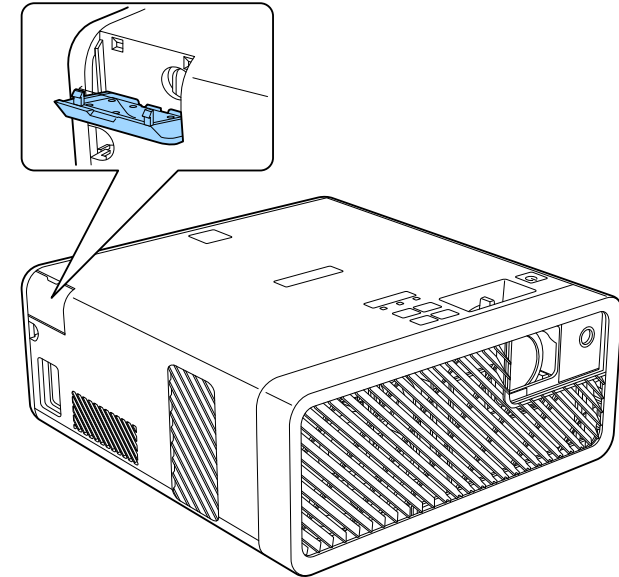

- 2** Sluit de mini-jack kabel van de stereo hoofdtelefoon aan op de Audio Out-poort van uw projector.

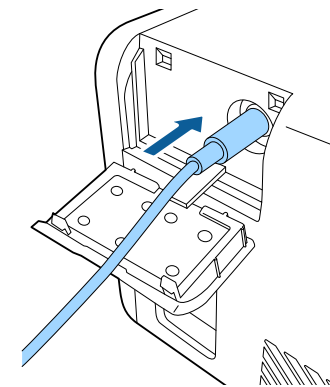

⚠ Let op

Begin niet met afspelen op een hoog volume. Plotselinge luide geluiden kan leiden tot gehoorverlies.

Verlaag het volume altijd voordat u het apparaat uitschakelt, zodat u kunt inschakelen en dan het volume langzaam kunt opvoeren.

Verbinding maken met Bluetooth®-audioapparaten

U kunt uw projector verbinden met Bluetooth-audioapparaten (compatibel met A2DP), zoals luidsprekers of een hoofdtelefoon om audio van een streaming mediaspeler of andere videoapparatuur die is aangesloten op de projector, uit te sturen.



- Er is een vertraging in de audio-uitvoer van alle Bluetooth-audioapparaten.
- Bluetooth-audioapparaten worden in sommige landen en regio's niet ondersteund.

1 Schakel de projector in en geef een beeld weer.

2 Houd de knop  op de afstandsbediening ongeveer twee seconden ingedrukt.

Het scherm **Bluetooth** wordt weergegeven.



U kunt de instelling Bluetooth ook aanpassen in het menu **Instellingen** van de projector.

☛ **Instellingen > Geluid > Bluetooth**

3 Selecteer **Aan** als de instelling **Bluetooth-audio**.



4 Schakel de "koppelingsmodus" in op het Bluetooth-audioapparaat waarmee u verbinding wilt maken. Raadpleeg de handleiding van uw Bluetooth-apparaat voor details.

5 Selecteer **Bluetooth-app. zoeken** en druk op .
Er wordt een lijst met beschikbare apparaten weergegeven.

6 Selecteer het Bluetooth-audioapparaat waarmee u verbinding wilt maken en druk op .

7 Druk op  of  om de menu's af te sluiten.

De volgende keer dat u de projector inschakelt, wordt het laatst verbonden apparaat automatisch verbonden met de projector. Herhaal stap 4 om het verbonden apparaat te wijzigen.

» Verwante koppelingen

- "Bluetooth-specificaties" [pag.23](#)

Bluetooth-specificaties

Versie	Bluetooth Ver. 3.0
Uitgang	Klasse 2
Communicatieafstand	Ong. 10 m
Ondersteunde profielen	A2DP
Inhoudsbescherming	SCMS-T
Gebruikte frequentie	2,4 GHz-band (2,402 tot 2,480 GHz)
Ondersteunde codecs	SBC, Qualcomm [®] aptX [™] audio

Waarschuwing

Gebruik het apparaat niet in de buurt van medische apparatuur of apparatuur die automatisch wordt bestuurd, zoals automatische deuren of brandalarmen. Elektromagnetische interferentie van het apparaat kan ervoor zorgen dat dergelijke apparatuur defect raakt en een ongeluk veroorzaakt.



- Sluit een Bluetooth-apparaat aan dat kopieerbeveiliging (SCMS-T) ondersteunt.
- Mogelijk kunt u geen verbinding maken, afhankelijk van de standaard en het type apparaat.
- Zelfs wanneer u verbinding maakt binnen de opgegeven communicatieafstand, kunnen verbindingen worden verbroken vanwege de status van het signaal.
- De communicatiemethode voor Bluetooth gebruikt dezelfde frequentie (2,4 GHz) als draadloze LAN (IEEE802.11b/g) of magnetrons. Als deze apparaten tegelijkertijd worden gebruikt, kan daarom radiogolfinterferentie optreden, kan de audio worden onderbroken of is communicatie misschien niet mogelijk. Als u deze apparaten tegelijkertijd moet gebruiken, zorg er dan voor dat er voldoende afstand is tussen deze apparaten en het Bluetooth-apparaat.
- U kunt niet tegelijkertijd meerdere Bluetooth-apparaten verbinden met de projector.

De afstandsbediening werkt met twee AAA-batterijen die bij de projector zijn geleverd.

Let op

Lees de *Veiligheidsvoorschriften* voordat u aan de slag gaat met de batterijen.

- 1 Verwijder de batterijklep zoals weergegeven.

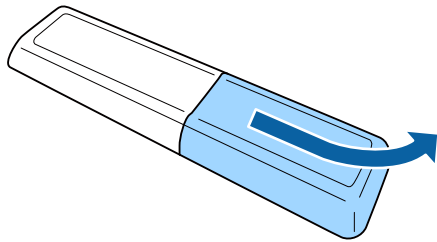

- 2 Verwijder de oude batterijen indien nodig.



Gooi lege batterijen weg in overeenstemming met de lokale voorschriften.

- 3 Plaats de batterijen met de uiteinden + en - in de weergegeven richting.

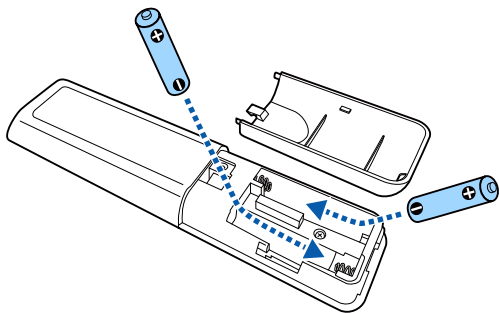

⚠ Waarschuwing

Plaats de batterijen aan de hand van de plus- (+) en mintekens (-) in de batterijhouder. Als de batterijen verkeerd worden gebruikt, kan hij ontploffen of gaan lekken en brand, letsel of productschade veroorzaken.

- 4 Plaats de batterijklep terug en druk deze omlaag tot de klep op zijn plaats klikt.

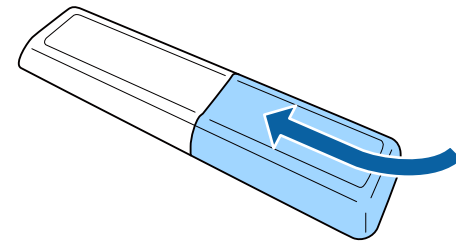

» Verwante koppelingen

- "Gebruik van de afstandsbediening" [pag.24](#)

Gebruik van de afstandsbediening

Met de afstandsbediening kunt u de projector bedienen vanaf nagenoeg overal in de kamer.

Zorg dat u de afstandsbediening naar de ontvangers op de projector richt binnen de hier weergegeven afstand en hoeken.

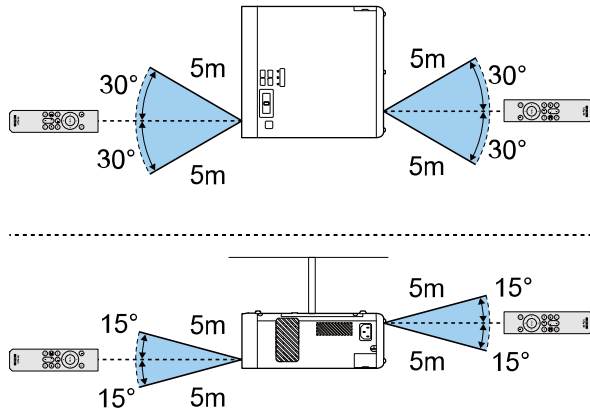

Vermijd het gebruik van de afstandsbediening in omstandigheden met felle tl-lampen of in direct zonlicht, anders zal de projector niet reageren op opdrachten. Als u de afstandsbediening langere tijd niet zult gebruiken, moet u de batterijen verwijderen.

De basisfuncties van de projector gebruiken

Volg de instructies in deze secties om de basisfuncties van de projector te gebruiken.

► **Verwante koppelingen**

- "De projector inschakelen" [pag.27](#)
- "De projector uitschakelen" [pag.28](#)
- "De taal voor de menu's van de projector selecteren" [pag.29](#)
- "Projectiemodi" [pag.30](#)
- "De beeldhoogte aanpassen" [pag.31](#)
- "Beeldvorm" [pag.32](#)
- "Het beeld scherpstellen met de scherpstelhendel" [pag.36](#)
- "De grootte van het beeld aanpassen met zoom" [pag.37](#)
- "Hoogte-breedteverhouding beeld" [pag.38](#)
- "Aanpassen van de beeldkwaliteit (kleurmodus)" [pag.40](#)
- "Aanpassen van de scherpte" [pag.42](#)
- "De beeldkleur aanpassen" [pag.43](#)
- "Aanpassen van de helderheid van de lichtbron" [pag.48](#)
- "Instellingen opslaan in het geheugen en opgeslagen instellingen gebruiken" [pag.49](#)
- "Het volume regelen met de volumeknoppen" [pag.50](#)
- "De geluidsmodus wijzigen" [pag.51](#)

Zet de streaming mediaspeler of videoapparatuur die u wilt gebruiken aan nadat u de projector hebt ingeschakeld.

- 1** Sluit de voedingskabel aan op de voedingsingang van de projector en steek de stekker in het stopcontact.

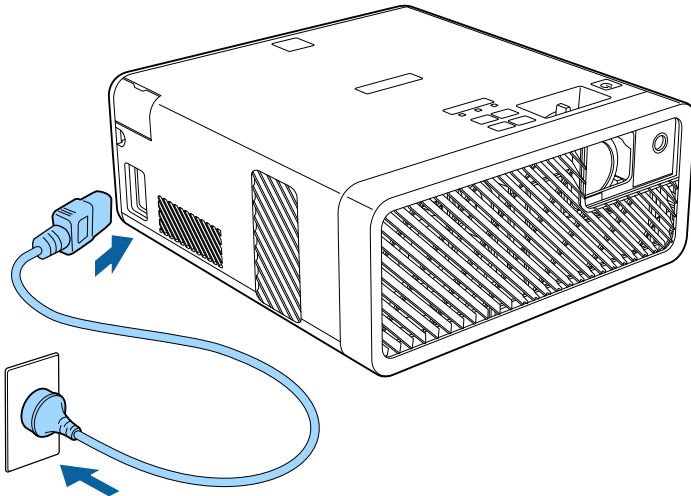

Het voedingslampje van de projector licht blauw op. Dit geeft aan dat de projector stroom krijgt, maar nog niet is ingeschakeld (de projector staat in stand-bymodus).

- 2** Druk op de voedingsknop op het bedieningspaneel of de afstandsbediening om de projector in te schakelen.

Het statusindicatielampje knippert blauw terwijl de projector bezig is met opwarmen. Zodra de projector is opgewarmd, stopt het statuslampje met knipperen en wordt het blauw.

De eerste keer dat u de projector inschakelt, wordt het **Welkomgids**-scherm weergegeven. De **Welkomgids** toont de productfuncties en tips voor het gebruik van de projector.



Als u de **Welkomgids**-scherm opnieuw wilt weergeven, selecteert u **Welkomgids** in het menu **Instellingen** van de projector.

☛ **Instellingen > Weergeven > Welkomgids**

⚠ Waarschuwing

- Kijk nooit direct in de projectorlens wanneer de lichtbron aan is. Dit kan schade aan uw ogen veroorzaken en is vooral gevaarlijk voor kinderen.
- Wanneer u de projector van op een afstand inschakelt met behulp van de afstandsbediening, moet u ervoor zorgen dat er niemand in de lens kijkt.
- Blokkeer tijdens de projectie het licht van de projector niet met een boek of andere objecten. Als het licht van de projector wordt geblokkeerd, wordt het gebied waarop het licht schijnt warm waardoor het kan smelten, verbranden of vlam vatten. De lens kan ook warm worden door het gereflecteerde licht waardoor de projector ook defect kan raken. Om de projectie te stoppen, gebruikt u de knop A/V dempen of schakelt u de projector uit.



- Wanneer de instelling **Dir. Inschakelen** is ingesteld op **Aan** in het menu **Instellingen** van de projector, wordt de projector ingeschakeld zodra u deze aansluit. Houd ermee rekening dat de projector ook automatisch wordt ingeschakeld in gevallen zoals herstel na een stroomuitval.

☛ **Instellingen > Bewerking > Dir. Inschakelen**

- Deze projector biedt een Kinderslot-functie om te voorkomen dat kinderen de stroom per ongeluk aanzetten en een functie voor Toetsvergrendeling om onbedoelde handelingen etc. te voorkomen.

☛ **Instellingen > Bewerking > Kinderslot**

☛ **Instellingen > Bewerking > Toetsvergrendeling**

- Als u hem op een hoogte van 1500 m of meer gebruikt, stelt u de **Hoogtemodus** in op **Aan**.

☛ **Instellingen > Installatie > Hoogtemodus**

» Verwante koppelingen

- "Instellingen projectorfuncties - Menu Instellingen" pag.63

Schakel de projector uit na gebruik.



- Schakel dit product uit wanneer het niet in gebruik is om de levensduur van de projector te verlengen. De levensduur van de lichtbron verschilt afhankelijk van de omgevingsomstandigheden en het gebruik. De helderheid vermindert na verloop van tijd.
- Aangezien de projector de functie voor direct uitschakelen ondersteunt, kan deze direct worden uitgeschakeld via de stroomonderbreker.



U kunt stroom blijven leveren aan de streaming mediaspeler, zelfs als de projector in de standby-modus staat door **Aan** te selecteren als de **USB-voeding stand-by**-instelling. Hierdoor kan het apparaat eerder worden opgestart of kunnen, indien nodig, updates automatisch via een netwerk worden uitgevoerd.

☛ **Instellingen > Bewerking > USB-voeding stand-by**

- 1** Druk op de voedingsknop op het bedieningspaneel of de afstandsbediening.

De projector toont een scherm met de bevestiging van het uitschakelen.

Uitschakelen?

Ja : Druk op 

Nee: Druk op een andere knop

- 2** Druk opnieuw op de voedingsknop. (Druk op een willekeurige andere knop om het apparaat ingeschakeld te houden.)



De lichtbron wordt uitgeschakeld en het statuslampje dooft.

- 3** Om de projector te transporteren of op te bergen, controleer of het voedingslampje blauw is (niet knipperend) en het statuslampje uit is. Koppel dan de voedingskabel los.





» Verwante koppelingen

- "Instellingen projectorfuncties - Menu Instellingen" [pag.63](#)

Als u de menu's en berichten van de projector in een andere taal wilt weergeven, kunt u de instelling **Taal** wijzigen.

- 1** Zet de projector aan.
- 2** Druk op de knop  op de afstandsbediening.
- 3** Selecteer het menu **Instellingen** en druk op .



- 4** Selecteer de instelling **Taal** en druk op .
- 5** Selecteer de taal die u wilt gebruiken en druk op .
- 6** Druk op  of  om de menu's af te sluiten.

Afhankelijk van de manier waarop u de projector hebt geplaatst, is het mogelijk dat u de projectiemodus moet wijzigen zodat uw beelden correct worden geprojecteerd.

- **Voorkant** (standaardinstelling) is voor het projecteren vanaf een tafel die voor het scherm staat.
- **Voor/Ondersteboven** spiegelt het beeld verticaal om ondersteboven te projecteren vanaf een plafond- of wandbeugel.
- **Achterkant** spiegelt het beeld horizontaal om te projecteren van achter een doorzichtig scherm.
- **Achter/Ondersteboven** spiegelt het beeld verticaal en horizontaal om te projecteren vanaf een plafond- of wandmontage en van achter een doorzichtig scherm.

» **Verwante koppelingen**

- "De projectiemodus wijzigen via de menu's" [pag.30](#)
- "Configuratie van de projector en opties voor de montage" [pag.16](#)

De projectiemodus wijzigen via de menu's

Via de menu's van de projector kunt u de projectiemodus wijzigen om het beeld verticaal en/of horizontaal te spiegelen.

- 1** Schakel de projector in en geef een beeld weer.
- 2** Druk op de knop  op de afstandsbediening.



- 3** Selecteer het menu **Instellingen** en druk op .

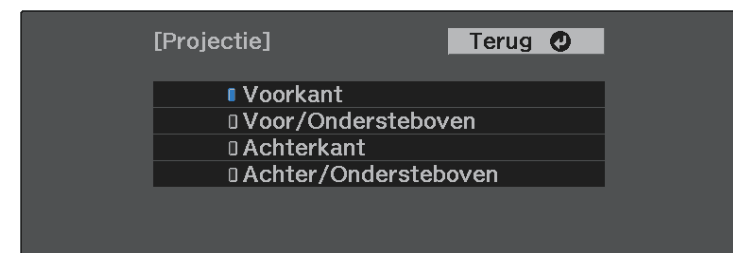

- 4** Selecteer **Installatie > Projectie** en druk op .

- 5** Selecteer een projectiemodus en druk op .



- 6** Druk op  of  om de menu's af te sluiten.

Als u projecteert vanaf een tafel of een ander plat oppervlak en het beeld te hoog of te laag is, kunt u de beeldhoogte aanpassen met de verstelbare voet van de projector.

Hoe groter de kantelhoek, des te moeilijker wordt het om scherp te stellen. Plaats de projector zo dat slechts een kleine kantelhoek nodig is.

- 1** Schakel de projector in en geef een beeld weer.
- 2** Druk op de hendel voor het ontgrendelen van de voet om de instelbare voet aan de voorkant uit te schuiven en in te trekken.

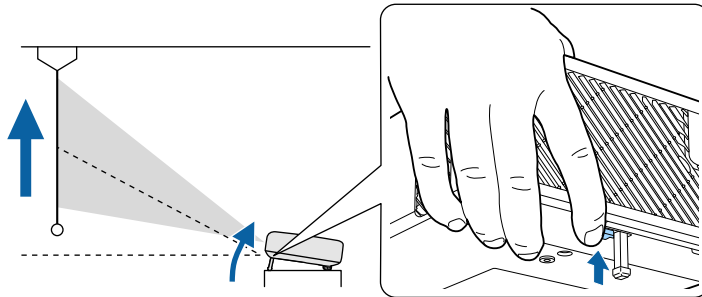

De voet steken uit de projector.

U kunt de positie afstellen tot 11 graden.

- 3** Laat de hendel los om de voeten te vergrendelen.

Als het geprojecteerde beeld niet rechthoekig is, moet u de beeldvorm aanpassen.

» **Verwante koppelingen**

- "Beeldvorm" [pag.32](#)

U kunt een gelijkmatige, rechthoekige vorm projecteren door de projector direct voor het midden van het scherm te plaatsen en waterpas te houden. Als u de projector in een hoek op het scherm plaatst, omhoog of omlaag kantelt of naar een zijde kantelt, moet u mogelijk de vorm van het beeld corrigeren.

» Verwante koppelingen

- "Automatische V-Keystone" [pag.32](#)
- "De beeldvorm horizontaal corrigeren met de horizontale keystone-knoppen" [pag.32](#)
- "De beeldvorm corrigeren met de keystone-knop" [pag.33](#)
- "De beeldvorm corrigeren met Quick Corner" [pag.34](#)

Automatische V-Keystone

Wanneer de projector wordt verplaatst of gekanteld, corrigeert Autom. V-Keystone automatisch elke verticale keystone-vertorming.

Autom. V-Keystone kan de vertorming van het geprojecteerde beeld corrigeren in deze omstandigheden:

- De instelling **OSD-rotatie** is ingesteld op **Uit** in het menu **Instellingen** van de projector
Instellingen > Installatie > OSD-rotatie



- Autom. V-Keystone kan de vorm van een beeld verticaal corrigeren in een projectiehoek van 360 graden. Als u de vorm van het beeld nauwkeurig wilt corrigeren, gebruikt u de knop  op de afstandsbediening om beelden handmatig te corrigeren.
- Als u de functie Autom. V-Keystone niet wilt gebruiken, stelt u **Autom. V-Keystone** in op **Uit** in het menu van de projector.
Instellingen > Installatie > Keystone > H/V-Keystone > Autom. V-Keystone

» Verwante koppelingen

- "Instellingen projectorfuncties - Menu Instellingen" [pag.63](#)
- "De beeldvorm corrigeren met de keystone-knop" [pag.33](#)

De beeldvorm horizontaal corrigeren met de horizontale keystone-knoppen

U kunt de horizontale keystone-knoppen van de projector gebruiken om de vorm van een beeld horizontaal te corrigeren wanneer dit wordt geprojecteerd als een ongelijke rechthoek.

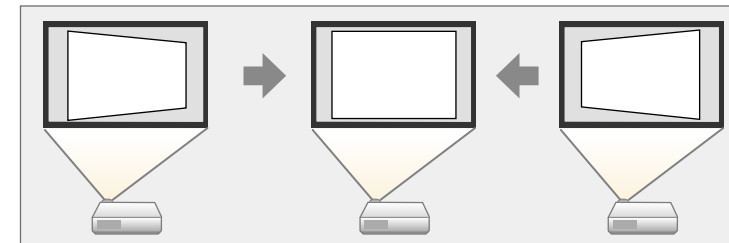

U kunt de horizontale keystone-knoppen gebruiken voor het corrigeren van beelden tot 40° rechts of links.

- 1** Schakel de projector in en geef een beeld weer.
- 2** Druk op één van de horizontale keystone-knoppen op het bedieningspaneel.

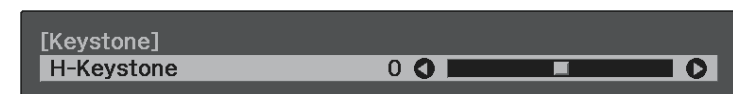

U ziet het aanpassingsscherm **Keystone**:

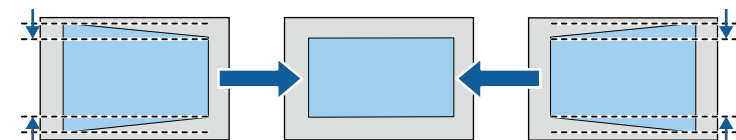

- 3** Druk op een keystone-knop om de beeldvorm aan te passen.





Na de correctie is uw beeld iets kleiner.

 Als de projector buiten uw bereik is geïnstalleerd, kunt u de vorm van het beeld ook corrigeren met de knop  op de afstandsbediening.

De beeldvorm corrigeren met de keystone-knop

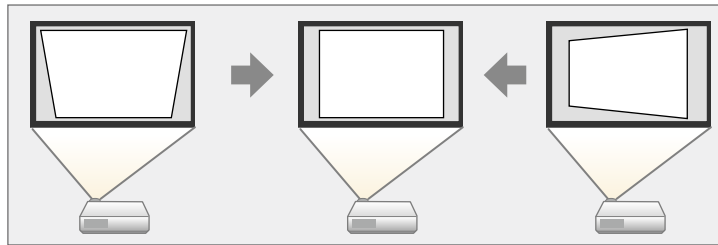
U kunt de knop  op de afstandsbediening gebruiken om de vorm van een beeld dat niet regelmatig rechthoekig is, te corrigeren.



 • U kunt de H/V-Keystone-correctie niet combineren met andere methoden voor beeldvormcorrectie.
• U kunt horizontale keystone-vertorming corrigeren tot 40° rechts of links.

- 1** Schakel de projector in en geef een beeld weer.
- 2** Druk op de knop  op de afstandsbediening.

U ziet het aanpassingsscherm **Keystone**:



- 3** Gebruik de pijlknoppen op de afstandsbediening om te kiezen tussen de verticale en horizontale keystone-correctie en om de beeldvorm zo nodig aan te passen.

• V-Keystone

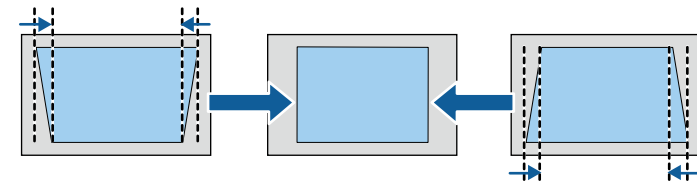

• H-Keystone

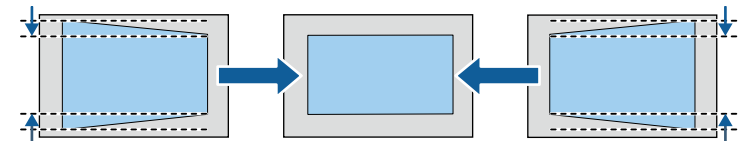



- 4** Druk op  wanneer u klaar bent.

Na de correctie is uw beeld iets kleiner.

De beeldvorm corrigeren met Quick Corner

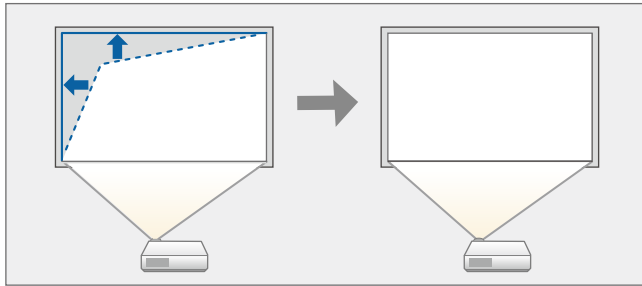

U kunt de instelling Quick Corner van de projector gebruiken om de vorm en grootte van een beeld dat niet rechthoekig is, te corrigeren.



- 1** Schakel de projector in en geef een beeld weer.
- 2** Druk op de knop  op de afstandsbediening.
- 3** Selecteer het menu **Instellingen** en druk op .



- 4** Selecteer **Installatie > Keystone** en druk op .

- 5** Selecteer **Quick Corner** en druk op . Druk dan opnieuw op  indien nodig.

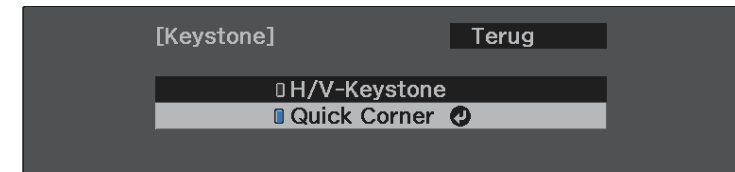

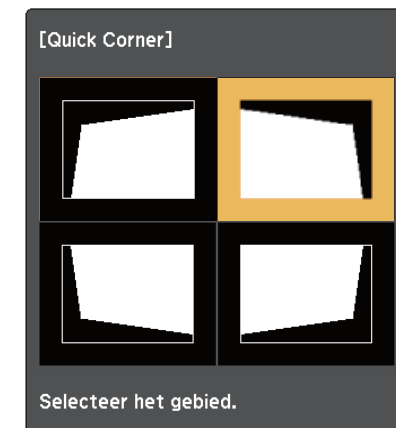

U ziet het scherm voor het selecteren van gebieden.

- 6** Gebruik de pijlknoppen om de hoek te selecteren van het beeld dat u wilt aanpassen. Druk dan op .





Om de correcties voor Quick Corner te resetten, houdt u  ongeveer twee seconden ingedrukt terwijl het gebiedsselectiescherm wordt weergegeven en selecteert u vervolgens **Ja**.

- 7** Druk op de pijlknoppen om de beeldvorm aan te passen, zoals nodig. Om terug te keren naar het scherm voor de gebiedsselectie, drukt u op .



- Als u dit scherm ziet, kunt u de vorm niet verder aanpassen in de richting die wordt aangegeven door de grijze driehoek.



- 8** Herhaal stappen 6 en 7 als u nog meer hoeken wilt aanpassen.
- 9** Druk op  wanneer u klaar bent.

» **Verwante koppelingen**

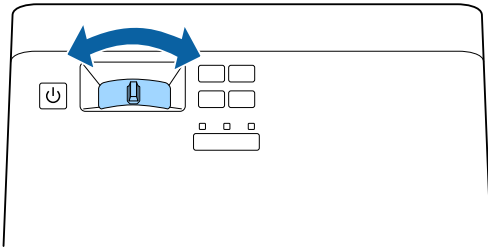
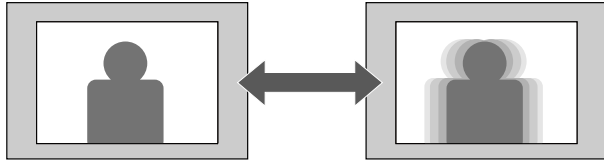

- "Instellingen projectorfuncties - Menu Instellingen" [pag.63](#)

U kunt de scherpstelling corrigeren met de scherpstelhendel.



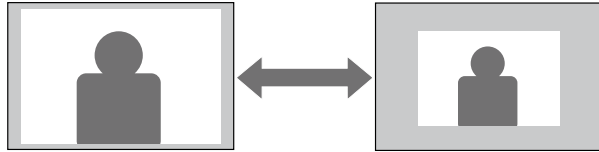

U kunt de grootte van het beeld wijzigen met het menu van de projector.





- 1 Schakel de projector in en geef een beeld weer.
- 2 Druk op de knop  op de afstandsbediening.
- 3 Selecteer het menu **Instellingen** en druk op .



- 4 Selecteer **Installatie > Zoom** en druk op .

- 5 Druk op de pijlknop naar links of rechts om de zoominstelling van het beeld aan te passen en druk op .



- 6 Druk op  of  om de menu's af te sluiten.

De projector kan beelden weergeven in verschillende hoogte-breedteverhoudingen. Normaal bepaalt het ingangssignaal van uw videobron de hoogte-breedteverhouding van het beeld. U kunt de hoogte-breedteverhouding echter wijzigen voor bepaalde beelden zodat ze op uw scherm passen.

Als u altijd een specifieke beeldverhouding wilt gebruiken voor een bepaalde video-invoerbron, kunt u deze selecteren via het menu **Beeld** van de projector.

» Verwante koppelingen

- "De hoogte-breedteverhouding van het beeld wijzigen" [pag.38](#)
- "Beschikbare hoogte-breedteverhoudingen van het beeld" [pag.39](#)
- "Uiterlijk geprojecteerd beeld met elke Hoogte-breedtemodus" [pag.39](#)
- "Instellingen Beeldkwaliteit - Menu Beeld" [pag.61](#)

De hoogte-breedteverhouding van het beeld wijzigen

U kunt de hoogte-breedteverhouding van het weergegeven beeld wijzigen.

- 1** Schakel de projector in en geef een beeld weer.
- 2** Druk op de knop  op de afstandsbediening.

- 3** Selecteer het menu **Beeld** en druk op .

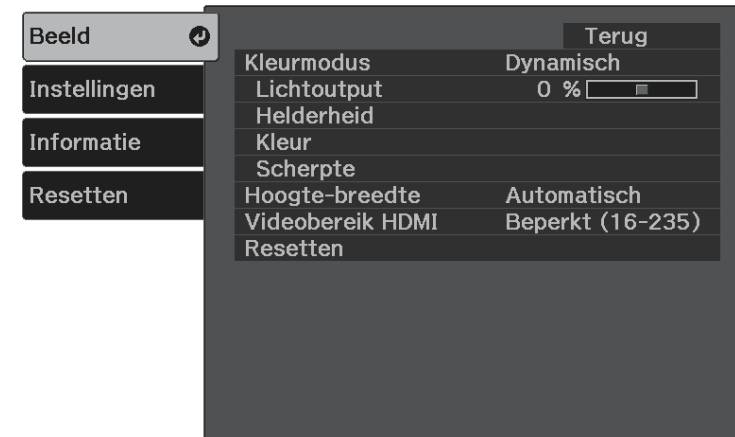

- 4** Selecteer **Hoogte-breedte** en druk op .

- 5** Selecteer een van de beschikbare beeldverhoudingen voor uw invoersignaal en druk op .



- 6** Druk op  of  om de menu's af te sluiten.

» Verwante koppelingen

- "Instellingen Beeldkwaliteit - Menu Beeld" [pag.61](#)

Beschikbare hoogte-breedteverhoudingen van het beeld

U kunt de volgende hoogte-breedteverhoudingen van het beeld selecteren, afhankelijk van hetingangssignaal van uw beeldbron.



- In bepaalde hoogte-breedteverhoudingen kunnen, afhankelijk van de hoogte-breedteverhouding en resolutie van uwingangssignaal, zwarte banden en bijgesneden beelden worden geprojecteerd.
- Het gebruik van de beeldverhoudingsfunctie van de projector voor het verkleinen, vergroten of splitsen van het geprojecteerde beeld voor commerciële doeleinden of voor weergave in het openbaar kan strijdig zijn met de auteursrechten die op de beelden rusten.

Hoogte-breedtemodus	Beschrijving
Automatisch	Stelt de hoogte-breedteverhouding automatisch in volgens hetingangssignaal.
16:9	Converteert de hoogte-breedteverhouding van het beeld naar 16:9.
Volledig	Toont beelden op de volledige grootte van het projectiegebied, maar behoudt de hoogte-breedteverhouding niet.
Zoomen	Toont beelden op de volledige breedte van het projectiegebied en behoudt de hoogte-breedteverhouding van het beeld.

Hoogte-breedtemodus	Hoogte-breedteverhouding vooringangssignalen		
	16:10	16:9	4:3
Automatisch			
16:9			
Volledig			
Zoomen			

Uiterlijk geprojecteerd beeld met elke Hoogte-breedtemodus

In bepaalde hoogte-breedteverhoudingen kunnen, afhankelijk van de hoogte-breedteverhouding en resolutie van uwingangssignaal, zwarte banden en bijgesneden beelden worden geprojecteerd. Raadpleeg de volgende tabel om de positie van zwarte banden en bijgesneden beelden te bevestigen.



De projector biedt verschillende kleurmodi die zorgen voor een optimale helderheid, contrast en kleur voor verschillende weergave-omgevingen en beeldtypes. U kunt de modus selecteren die past bij uw beeld en omgeving of u kunt experimenteren met de beschikbare modi.

» Verwante koppelingen

- "De kleurmodus wijzigen" [pag.40](#)
- "Beschikbare kleurmodi" [pag.40](#)
- "De automatische luminantie-aanpassing inschakelen" [pag.40](#)

De kleurmodus wijzigen

U kunt de Kleurmodus van de projector wijzigen via de afstandsbediening om het beeld te optimaliseren voor uw weergave-omgeving.

- 1** Schakel de projector in en geef een beeld weer.
- 2** Druk op de knop  op de afstandsbediening om de Kleurmodus te wijzigen.
De naam van de Kleurmodus verschijnt kort op het scherm en daarna wijzigt het uiterlijk van het beeld.
- 3** Om te bladeren door alle beschikbare kleurmodi voor uw ingangssignaal, drukt u herhaaldelijk op de knop .



U kunt de instelling **Kleurmodus** ook configureren in het menu **Beeld** van de projector.

» Verwante koppelingen

- "Instellingen Beeldkwaliteit - Menu Beeld" [pag.61](#)

Beschikbare kleurmodi

U kunt de projector instellen voor het gebruik van deze kleurmodi, afhankelijk van uw omgeving en beeldtypes.

Kleurmodus	Beschrijving
Dynamisch	Dit is de helderste modus. Ideaal om prioriteit te geven aan de helderheid.
Heldere Bioscoop	Ideaal voor het projecteren van levendige beelden.
Natuurlijk	Het beste voor het aanpassen van de beeldkleur.
Cinema	Ideaal om van inhoud te genieten, zoals films.

De automatische luminantie-aanpassing inschakelen

U kunt Dynamisch contrast inschakelen om de beeldluminantie automatisch te optimaliseren. Dit verbetert het beeldcontrast op basis van de helderheid van de inhoud die u projecteert.

Deze instelling is beschikbaar voor de kleurmodus **Dynamisch** of **Cinema**.

- 1** Schakel de projector in en geef een beeld weer.
- 2** Druk op de knop  op de afstandsbediening.

- 3** Selecteer het menu **Beeld** en druk op .

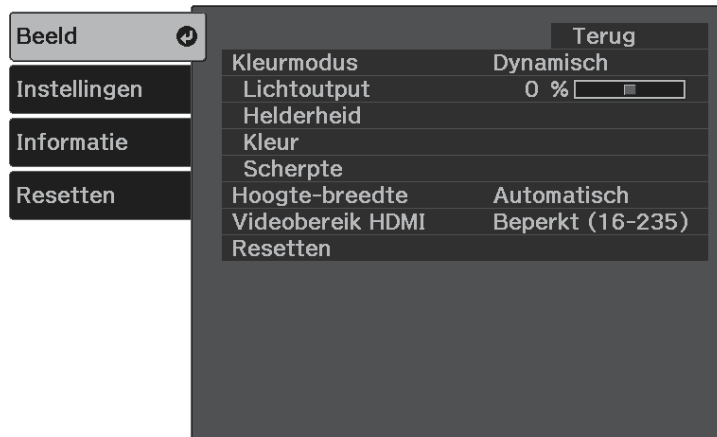



- 4** Selecteer **Helderheid** > **Dynamisch contrast** en druk op .

- 5** Selecteer één van de volgende opties en druk op .

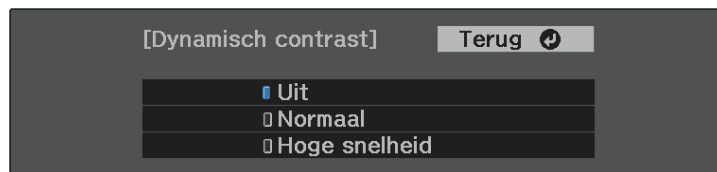
- **Normaal** voor een standaard helderheidsaanpassing.
- **Hoge snelheid** om de helderheid aan te passen zodra de scène verandert.



- 6** Druk op  of  om de menu's af te sluiten.

U kunt verschillende aspecten van de kwaliteit van uw geprojecteerde beelden fijn afstemmen.

1 Schakel de projector in en geef een beeld weer.

2 Druk op de knop  op de afstandsbediening.

3 Selecteer het menu **Beeld** en druk op .

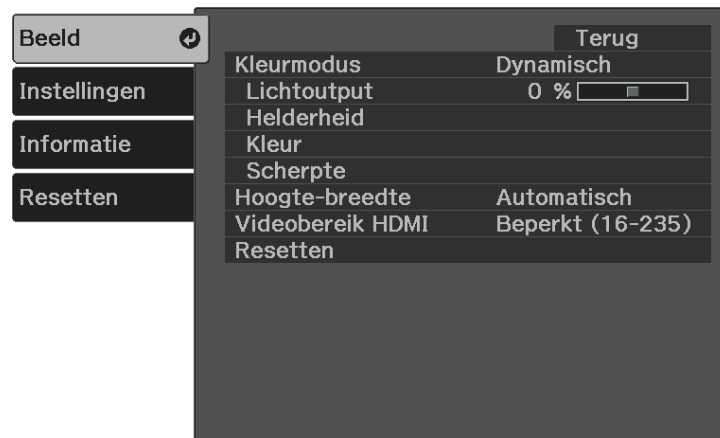



4 Selecteer **Scherpte** en druk op .

5 Doe het volgende zoals nodig voor elke instelling.

- Om de omtrek van het beeld aan te passen, past u de instelling **Scherpte** aan.
- Om het flikkeren in beelden te verminderen, past u de instelling **Ruisvermindering** aan.

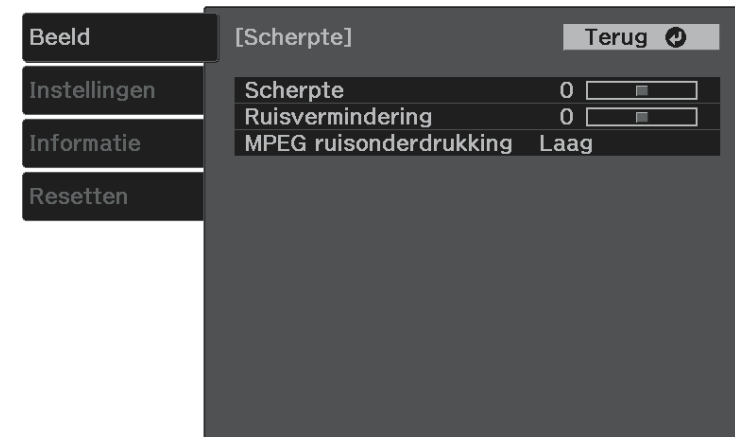
- Om het flikkeren in MPEG-beelden te verminderen, past u de instelling **MPEG ruisonderdrukking** aan.



6 Druk op  of  om de menu's af te sluiten.



U kunt verschillende aspecten van de manier waarop kleuren worden weergegeven in uw geprojecteerde beelden, fijn afstemmen.

» Verwante koppelingen

- "De kleurtemperatuur aanpassen" [pag.43](#)
- "Aanpassen van de RGB-verschuiving en -versterking" [pag.43](#)
- "De tint, verzadiging en helderheid aanpassen" [pag.44](#)
- "Het gamma aanpassen" [pag.45](#)

De kleurtemperatuur aanpassen

U kunt de algehele kleurtint instellen door de Kleurtemperatuur aan te passen als de afbeelding te blauw of te rood is.

- 1 Schakel de projector in en geef een beeld weer.
- 2 Druk op de knop  op de afstandsbediening.
- 3 Selecteer het menu **Beeld** en druk op .





- 4 Selecteer **Kleur** > **Witbalans** > **Kleurtemperatuur** en druk op .

- 5 Druk op de pijlknop naar links of rechts om de kleurtint van het beeld aan te passen.



Hogere waarden geven het beeld een blauwe tint en lagere waarden een rode.

- 6 Druk op  of  om de menu's af te sluiten.

Aanpassen van de RGB-verschuiving en -versterking

U kunt de helderheid van donkere en lichte gebieden aanpassen door de instellingen voor Verschuiving en Versterking voor afzonderlijke afbeeldingskleuren aan te passen.

- 1 Schakel de projector in en geef een beeld weer.
- 2 Druk op de knop  op de afstandsbediening.

- 3** Selecteer het menu **Beeld** en druk op .



- 4** Selecteer **Kleur > Witbalans > Op maat** en druk op .

- 5** Doe het volgende zoals nodig voor elke kleur: R (rood), G (groen) en B (blauw):

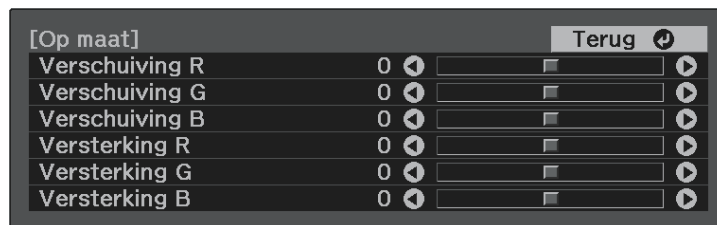

- Om de helderheid van donkere gebieden aan te passen, past u de instelling **Verschuiving** aan.
- Om de helderheid van heldere gebieden aan te passen, past u de instelling **Versterking** aan.



Hogere waarden maken het beeld helderder en lagere waarden maken het donkerder.

In de instelling **Verschuiving** wordt de schaduwwerking voor de donkere gebieden levendiger uitgedrukt wanneer u een hogere waarde selecteert. Wanneer u een lagere waarde selecteert, ziet de afbeelding er voller uit maar is schaduw voor de donkere gebieden moeilijker te onderscheiden.

In de instelling **Versterking** worden de heldere delen witter en gaat schaduw verloren wanneer u een hogere waarde selecteert. Als u een lagere waarde selecteert, wordt de schaduw voor de heldere gebieden levendiger uitgedrukt.

- 6** Druk op  of  om de menu's af te sluiten.

De tint, verzadiging en helderheid aanpassen

U kunt de instellingen **Tint**, **Verzadiging** en **Helderheid** opgeven voor individuele beeldkleuren.

- 1** Schakel de projector in en geef een beeld weer.
- 2** Druk op de knop  op de afstandsbediening.

- 3** Selecteer het menu **Beeld** en druk op .

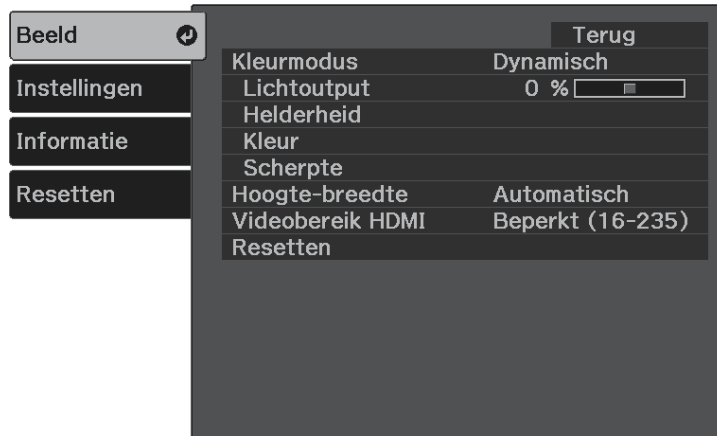

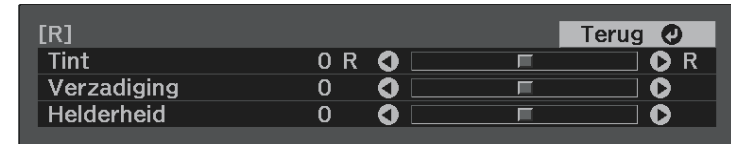

- Om de algemene helderheid van de kleur aan te passen, past u de instelling **Helderheid** aan.



- 4** Selecteer **Kleur > RGBCMY** en druk op .

- 5** Selecteer de aan te passen kleur en druk op .



- 7** Druk op  of  om de menu's af te sluiten.

Het gamma aanpassen

U kunt verschillen in geprojecteerde beeldkleuren die optreden tussen verschillende beeldbronnen corrigeren door de instelling **Gamma** aan te passen.

- 1** Schakel de projector in en geef een beeld weer.

- 2** Druk op de knop  op de afstandsbediening.

- 6** Doe het volgende zoals nodig voor elke instelling.

- Om de algemene tint van de kleur aan te passen naar blauwachtig - groenachtig - roodachtig, past u de instelling **Tint** aan.
- Om de algemene levendigheid van de kleur aan te passen, past u de instelling **Verzadiging** aan.

3 Selecteer het menu **Beeld** en druk op **Enter**.



4 Selecteer **Helderheid** > **Gamma** en druk op **Enter**.

5 Selecteer en pas de correctiewaarde aan.

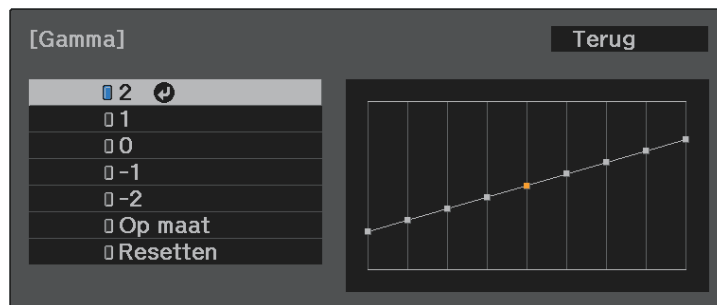

Als u een kleinere waarde selecteert, kunt u de algemene helderheid van het beeld verminderen om het beeld scherper te maken. Als u een grotere waarde selecteert, worden de donkere gebieden van de beelden

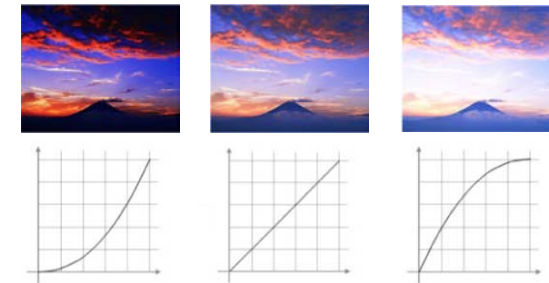

helderder, maar kan de kleurverzadiging voor lichtere gebieden zwakker worden.



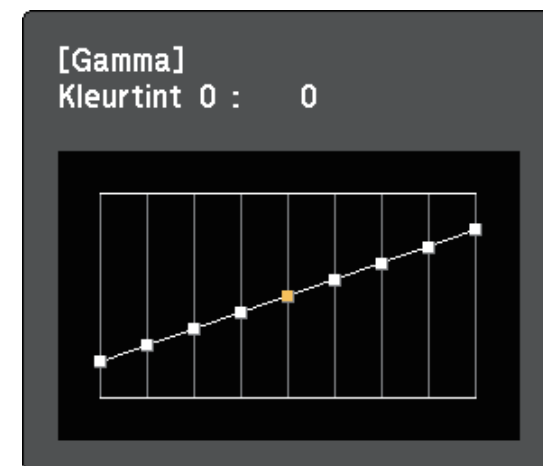

6 Als u fijnere aanpassingen wilt maken, selecteert u **Op maat** en drukt u op **Enter**.

7 Druk op de pijlknop links of rechts om de kleurtint die u wilt aanpassen op de gamma-aanpassingsgrafiek, te selecteren. Druk dan op de pijlknop omhoog of omlaag om de waarde aan te passen en druk op **Enter**.



8 Druk op  of  om de menu's af te sluiten.



U kunt de helderheid van de lichtbron van uw projector aanpassen.

- 1 Schakel de projector in en geef een beeld weer.
- 2 Druk op de knop  op de afstandsbediening.
- 3 Selecteer het menu **Beeld** en druk op .

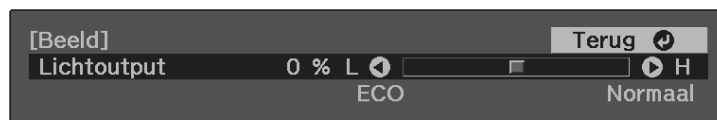

- 4 Selecteer **Lichtoutput** en druk op .
- 5 Druk op de pijlknop naar links en rechts om de gewenste helderheid te selecteren.



- 6 Druk op  of  om de menu's af te sluiten.

U kunt aangepaste menu-instellingen voor **Beeld** opslaan en vervolgens de opgeslagen instellingen selecteren wanneer u ze wilt gebruiken.

1 Schakel de projector in en geef een beeld weer.

2 Druk op de knop  op de afstandsbediening.

3 Selecteer het menu **Instellingen** en druk op .



4 Selecteer **Geheugen** en druk op .

5 Selecteer een van de volgende opties:



- Met **Ophalen uit geheugen** kunt u uw huidige menu-instellingen voor **Beeld** overschrijven met de opgeslagen instellingen.
- Met **Opslaan in geheugen** kunt u uw huidige menu-instellingen voor **Beeld** opslaan in het geheugen (er zijn 10 geheugens met verschillende namen beschikbaar).

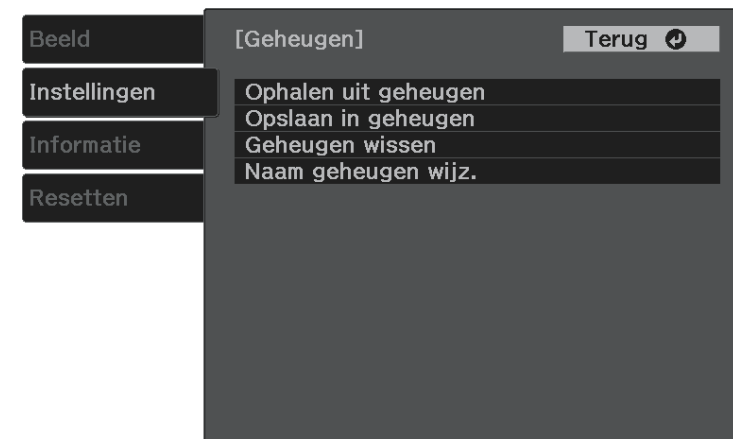

Een geheugennaam die al werd gebruikt, wordt aangegeven met een blauwe markering. Als u opslaat bovenop een eerder opgeslagen geheugen, worden de instellingen overschreven door uw huidige instellingen.

- Met **Geheugen wissen** kunt u de geselecteerde geheugeninstellingen wissen.
- Met **Naam geheugen wijz.** kunt u de naam van een opgeslagen geheugen wijzigen.



6 Druk op  of  om de menu's af te sluiten.



- De opgeslagen Kleurmodus wordt weergegeven rechts van de geheugennaam.
- Om alle opgeslagen geheugens te verwijderen, selecteert u **Geheugen resetten** in het menu **Resetten** van de projector.

De volumeknoppen regelen het interne luidsprekersysteem van de projector.

U kunt ook het volume van de Bluetooth-audioapparatuur die u op de projector hebt aangesloten, regelen.

U dient het volume van het interne luidsprekersysteem van de projector en de Bluetooth-audioapparaten afzonderlijk aan te passen.

1 Schakel de projector in en start een video.

2 Druk op de knop  of  op het bedieningspaneel of op de afstandsbediening om het volume te verlagen of te verhogen.

Een volumemeter verschijnt op het scherm.

Let op

Begin niet met afspelen op een hoog volume. Plotselinge luide geluiden kan leiden tot gehoorverlies.

Verlaag het volume altijd voordat u het apparaat uitschakelt, zodat u kunt inschakelen en dan het volume langzaam kunt opvoeren.

» **Verwante koppelingen**

- "Instellingen projectorfuncties - Menu Instellingen" [pag.63](#)

De projector biedt verschillende geluidsmodi die zorgen voor een optimaal geluid voor verschillende beeldtypes.

U kunt de modus selecteren die past bij uw beeld of u kunt experimenteren met de beschikbare modi.

 **Geluidsmodus** is uitgeschakeld wanneer het geluid wordt uitgestuurd via Bluetooth-audioapparaten.

1 Schakel de projector in en start een video.

2 Druk op de knop  op de afstandsbediening.



3 Selecteer het menu **Instellingen** en druk op .

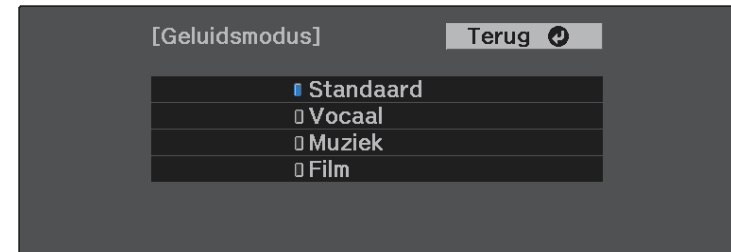

4 Selecteer **Geluid** > **Geluidsmodus** en druk op .

5 Selecteer uw geluidsmodus en druk op .



6 Druk op  of  om de menu's af te sluiten.

» **Verwante koppelingen**

- "Beschikbare geluidsmodi" [pag.51](#)

Beschikbare geluidsmodi

U kunt de projector instellen voor het gebruik van deze geluidsmodi, afhankelijk van de ingangsbron die u gebruikt:

Geluidsmodus	Beschrijving
Standaard	Voert het geluid uit met normale geluidskwaliteit.
Vocaal	Het beste voor het weergeven van stemmen en gesproken tekst.
Muziek	Het beste voor muziek. Lage en hoge toonhoogtes zijn duidelijker.
Film	Het beste voor audio van video's of films. Lage en hoge toonhoogtes worden benadrukt.

Projectorfuncties aanpassen

Volg de instructies in deze secties om de aanpassingsfuncties van de projector te gebruiken.

» **Verwante koppelingen**

- "Functies van HDMI-link" [pag.53](#)
- "Het beeld en geluid tijdelijk uitschakelen (A/V dempen)" [pag.55](#)
- "Beveiligingsfuncties projector" [pag.56](#)

Wanneer een audio-/videobron die voldoet aan de HDMI CEC-norm wordt aangesloten op de HDMI-poort van de projector, kunt u de afstandsbediening van de projector gebruiken om bepaalde functies van het gekoppelde apparaat te bedienen.

» **Verwante koppelingen**

- "De aangesloten apparaten beheren met de functies van HDMI-link" [pag.53](#)

De aangesloten apparaten beheren met de functies van HDMI-link

U kunt het aangesloten apparaat dat beschikbaar is voor HDMI-link, selecteren en het geselecteerde apparaat regelen via de functies van HDMI-link.





- U moet ook het aangesloten apparaat configureren. Raadpleeg voor meer informatie de documentatie die is meegeleverd met het apparaat.
- Sommige aangesloten apparaten of functies van die apparaten werken mogelijk niet goed, ook al voldoen ze aan de HDMI CEC-norm. Raadpleeg voor meer informatie de documentatie die is meegeleverd met het apparaat.
- Gebruik een kabel die de HDMI-norm ondersteunt.

1 Druk op de knop  op de afstandsbediening.

2 Selecteer het menu **Instellingen** en druk op .



3 Selecteer **Bewerking** > **HDMI-link** en druk op .

4 Selecteer **Aan** als de instelling **HDMI-link** en druk op .



5 Selecteer **Apparaatverbindingen** en druk op .
U ziet de lijst Apparaatverbindingen.

6 Selecteer het apparaat waarvandaan u het beeld wilt regelen en projecteren. Druk dan op .

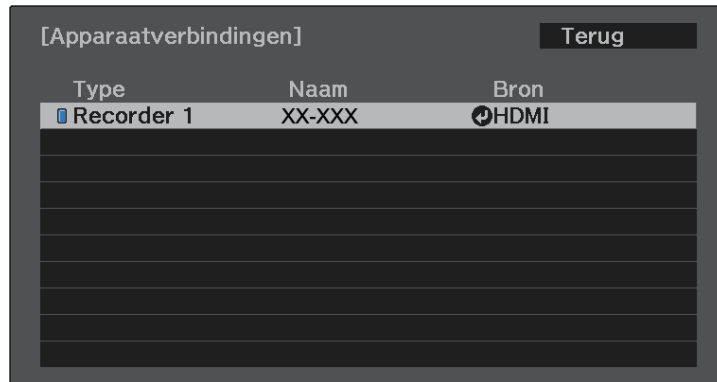

 • Een gekoppeld apparaat wordt aangegeven door een blauwe markering.
• De apparaatnaam blijft leeg als deze niet kan worden verkregen.

7 Druk op  om de opties van HDMI-link te selecteren zoals nodig.

- **Link aan:** bepaalt wat er gebeurt wanneer u de projector of een verbonden apparaat inschakelt. Selecteer **PJ** -> **Apparaat** of **Bidirectioneel** om het gekoppelde apparaat in te schakelen wanneer de projector wordt ingeschakeld. Selecteer **Apparaat** -> **PJ** of **Bidirectioneel** om de projector in te schakelen wanneer het gekoppelde apparaat wordt ingeschakeld.
- **Link uit:** hiermee bepaalt u of verbonden apparaten worden uitgeschakeld wanneer de projector wordt uitgeschakeld.

 • **Link uit** werkt alleen wanneer de CEC-voedingslink van het aangesloten apparaat is ingeschakeld.
• Afhankelijk van de status van het aangesloten apparaat (er loopt bijvoorbeeld een opname), wordt het apparaat mogelijk niet uitgeschakeld.



8 Druk op  om de menu's af te sluiten.



U kunt de afstandsbediening van de projector gebruiken om het gekoppelde apparaat te bedienen, zoals afspelen, stoppen of het volume aanpassen.

» **Verwante koppelingen**

- "Instellingen projectorfuncties - Menu Instellingen" [pag.63](#)

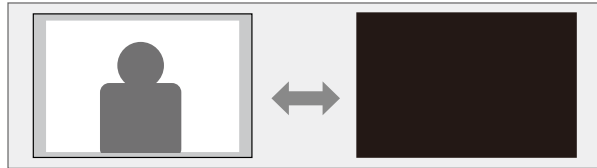
U kunt het geprojecteerde beeld en geluid tijdelijk uitschakelen. Elk geluid of elke video-actie blijft echter lopen. U kunt de projectie dus niet hervatten op het punt waar u deze hebt gestopt.



- 1** Druk op de knop  op de afstandsbediening.
De lichtbron wordt uitgeschakeld en het geprojecteerde beeld en het geluid zijn onderbroken.
- 2** Om het beeld en geluid opnieuw in te schakelen, drukt u opnieuw op .

U kunt uw projector beschermen tegen diefstal of onbedoeld gebruikt voorkomen door de volgende beveiligingsfuncties in te stellen:

- De knop vergrendelingsbeveiliging voor het blokkeren van het gebruik van de projector met de knoppen op het bedieningspaneel.
- Beveiligingsbekabeling voor de fysieke bescherming van de projector op zijn plaats.

» Verwante koppelingen

- "De projectorknoppen vergrendelen" [pag.56](#)
- "Een beveiligingskabel installeren" [pag.57](#)

De projectorknoppen vergrendelen

U kunt de knoppen op het bedieningspaneel vergrendelen om te verhinderen dat iemand de projector gebruikt. De projector kan nog steeds bediend worden met de afstandsbediening.

1 Druk op de knop  op de afstandsbediening.

2 Selecteer het menu **Instellingen** en druk op .



3 Selecteer **Bewerking** en druk op .

4 Kies één van deze soorten vergrendeling en druk op .

- Om de voedingsknop van de projector te vergrendelen, selecteert u **Kinderslot**. Om de projector in te schakelen, moet u de voedingsknop langer dan drie seconden ingedrukt houden.



Kinderslot verhindert niet dat de projector wordt ingeschakeld wanneer de voedingskabel wordt aangesloten als de instelling **Dir. Inschakelen** is ingesteld op **Aan**.

☛ **Instellingen > Bewerking > Dir. Inschakelen**

- Om alle projectorknoppen te vergrendelen selecteert u **Toetsvergrendeling > Voll. vergrend.**
- Om alle knoppen behalve de voedingsknop te vergrendelen selecteert u **Toetsvergrendeling > Ged. vergrend.**

U ziet een bevestigingsbericht.

5 Selecteer **Ja** en druk op .

» Verwante koppelingen

- "De projectorknoppen ontgrendelen" [pag.56](#)
- "Instellingen projectorfuncties - Menu Instellingen" [pag.63](#)

De projectorknoppen ontgrendelen

Als de projectorknoppen zijn vergrendeld, voert u één van de volgende bewerkingen uit om ze te ontgrendelen.

- Om **Kinderslot** vrij te geven, selecteert u **Uit** als de instelling voor **Kinderslot** in het menu **Instellingen** van de projector.

☛ **Instellingen > Bewerking > Kinderslot**

- Om het **Toetsvergrendeling** te ontgrendelen, houdt u de knop  op het bedieningspaneel zeven seconden ingedrukt.

Er verschijnt een bericht en de vergrendeling wordt opgeheven.

Een beveiligingskabel installeren

U kunt de beveiligingssleuf op de projector gebruiken om een Kensington Microsaver Security-systeem te bevestigen als een antidiefstalsysteem.



Voor meer informatie over het Microsaver Security System, zie <http://www.kensington.com/>.

» Verwante koppelingen

- "Projectoronderdelen - voorkant/boven" [pag.9](#)

De menu-instellingen aanpassen

Volg de instructies in deze secties om toegang te krijgen tot het projectormenusysteem en de projectorinstellingen te wijzigen.

» **Verwante koppelingen**

- "De projectormenu's gebruiken" [pag.59](#)
- "Het weergegeven toetsenbord gebruiken" [pag.60](#)
- "Instellingen Beeldkwaliteit - Menu Beeld" [pag.61](#)
- "Instellingen projectorfuncties - Menu Instellingen" [pag.63](#)
- "Weergave Projectorinformatie - Menu Informatie" [pag.66](#)
- "Opties projector resetten- Menu Resetten" [pag.68](#)

U kunt de menu's van de projector gebruiken voor het aanpassen van de instellingen die bepalen hoe uw projector werkt. De projector toont de menu's op het scherm.

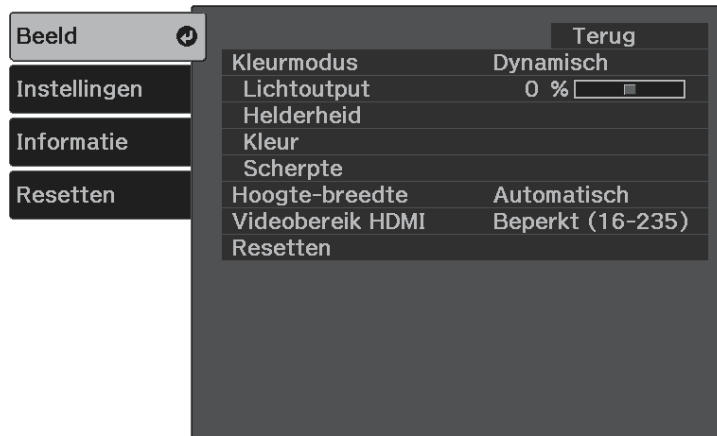

- 1 Druk op de knop  op de afstandsbediening.

U ziet het menuscherm met de instellingen voor het menu **Beeld**.



- 2 Druk op de pijlen omhoog of omlaag om door de menu's aan de linkerzijde te lopen. De instellingen voor elk menu worden rechts weergegeven.
- 3 Om de instellingen in het weergegeven menu te wijzigen, drukt u op .
- 4 Druk op de pijl omhoog of omlaag om door de instellingen te lopen.
- 5 Wijzig de instellingen met de knoppen die onderaan op de menuschermen zijn weergegeven.
- 6 Om alle instellingen opnieuw in te stellen naar hun standaardwaarden, selecteert u **Resetten**.

- 7 Wanneer u klaar bent met het wijzigen van de instellingen op een menu, drukt u op .

- 8 Druk op  of  om de menu's af te sluiten.

U kunt het weergegeven toetsenbord gebruiken om cijfers en tekens in te voeren.

- 1 Gebruik de pijlknoppen op de afstandsbediening om het cijfer of de letter die u wilt invoeren te markeren en druk op de knop .

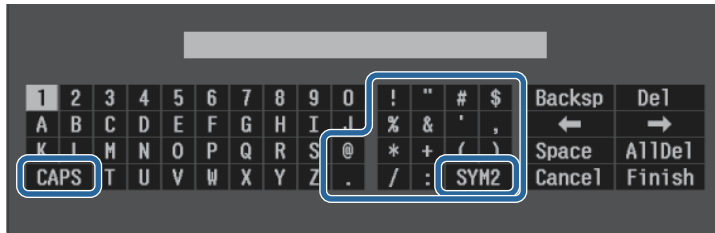

Telkens wanneer u de **CAPS**-toets selecteert, veranderen de letters tussen hoofdletters en kleine letters. Telkens wanneer u de **SYM1/2**-toets selecteert, veranderen de symbolen die zijn ingesloten in het kader.

- 2 Na het invoeren van de tekst, selecteert u **Finish** op het toetsenbord om uw gegevens te bevestigen. Selecteer **Cancel** om het invoeren van tekst te annuleren.

» Verwante koppelingen

- "Beschikbare tekst Het weergegeven toetsenbord gebruiken" [pag.60](#)

Beschikbare tekst Het weergegeven toetsenbord gebruiken

U kunt de volgende tekst invoeren wanneer u het weergegeven toetsenbord gebruikt.

Teksttype	Details
Cijfers	0123456789
Alfabet	ABCDEFGHIJKLMNOPQRSTUVWXYZ abcdefghijklmnopqrstuvwxyz
Symbolen	!"#\$%&'()*+,-./:;<=>?@[\] ^_`{ }~

Met de instellingen in het menu **Beeld** kunt u de kwaliteit van uw beeld aanpassen voor de ingangsbron die u momenteel gebruikt.



Instelling	Opties	Beschrijving
Kleurmodus	Raadpleeg de lijst met beschikbare kleurmodi	Regelt de levendigheid van de beeldkleuren voor verschillende beeldtypes en omgevingen.
Lichtoutput	Verschillende niveaus beschikbaar	Past de helderheid voor de lichtbron aan.
Helderheid	Helderheid	Maakt het algemene beeld helderder of donkerder.
	Contrast	Stelt het verschil in tussen lichte en donkere gebieden van het beeld.
	Gamma	Past de kleurweergave aan door een van de gammacorrectiewaarden te selecteren of door verwijzing naar een gammagrafiek.
	Dynamisch contrast	Past de geprojecteerde helderheid aan op basis van de beeldhelderheid. (Beschikbaar wanneer de Kleurmodus is ingesteld op Dynamisch of Cinema .)

Instelling	Opties	Beschrijving
	EPSON Super White	Vermindert overbelichting van witte tinten in uw beeld.
Kleur	Kleurverzadiging	Past de intensiteit van de beeldkleuren aan.
	Tint	Past de balans van groene tot magenta kleurtinten in het beeld aan.
	Witbalans	Kleurtemperatuur: stelt de kleurtemperatuur in volgens de kleurmodus die u hebt geselecteerd. Hogere waarden geven het beeld een blauwe tint en lagere waarden een rode. Op maat: past de individuele componenten R (rood), G (groen) en B (blauw) van de verschuiving en de versterking aan.
	RGBCMY	Past de tint, verzadiging en helderheid aan voor elk van de kleuren R (rood), G (groen), B (blauw), C (cyaan), M (magenta) en Y (geel) afzonderlijk aan.
Scherpte	Scherpte	Regelt de scherpte of zachtheid van beelddetails.
	Ruisvermindering	Vermindert de flikkering in analoge beelden.
	MPEG ruisonderdrukking	Vermindert de ruis of artefacten die zichtbaar zijn in de MPEG-video.
Hoogte-breedte	Raadpleeg de lijst van beschikbare hoogte-breedteverhoudingen.	Stelt de hoogte-breedteverhouding in voor de ingangsbron.
Videobereik HDMI	Automatisch Beperkt (16-235) Volledig (0-255)	Stelt het videobereik in om het aan te passen aan de instelling van het apparaat dat op de HDMI-poort is aangesloten.
Resetten	—	Herstelt alle correctiewaarden die u voor de geselecteerde kleurmodus hebt ingesteld in het menu Beeld naar hun standaardwaarden.

» **Verwante koppelingen**

- "Beschikbare kleurmodi" [pag.40](#)
- "Uiterlijk geprojecteerd beeld met elke Hoogte-breedtemodus" [pag.39](#)
- "Aanpassen van de helderheid van de lichtbron" [pag.48](#)
- "Aanpassen van de scherpte" [pag.42](#)
- "De beeldkleur aanpassen" [pag.43](#)

Via de opties in het menu **Instellingen** kunt u verschillende projectorfuncties aanpassen.



Instelling	Opties	Beschrijving
Geluid	Volume	Past het volume van het luidsprekersysteem van de projector aan. U kunt ook het volume van de Bluetooth-audioapparatuur die u op de projector hebt aangesloten, aanpassen. De instelwaarden worden individueel voor elke luidspreker opgeslagen.
	Geluidsmodus	Selecteer uw favoriete modus voor geluidsuitvoer van het luidsprekersysteem van de projector afhankelijk van de inhoud van de weergave. Bij het uitsturen van geluid van Bluetooth-audioapparatuur is dit item uitgeschakeld.

Instelling	Opties	Beschrijving
	Bluetooth	<p>Bluetooth-app. zoeken: zoekt beschikbare Bluetooth-apparaten en toont ze.</p> <p>Bluetooth-audio: schakelt het afspelen van audio via Bluetooth-audioapparatuur in of uit.</p> <p>Aangesloten apparaat: geeft informatie weer op het aangesloten Bluetooth-apparaat.</p>
Installatie	Keystone	<p>H/V-Keystone: selecteer deze optie om de horizontale en verticale zijden handmatig te corrigeren.</p> <p>Quick Corner: selecteer deze optie om de beeldvorm en uitlijning te corrigeren via een weergave op het scherm.</p>
	Zoomen	Hiermee wordt de beeldgrootte ingesteld.
	Projectie	Selecteert de manier waarop de projector naar het scherm is gericht zodat het beeld de juiste stand heeft.
	OSD-rotatie	Draait de menuweergave 90°.
	Hoogtemodus	Regelt de bedrijfstemperatuur van de projector op een hoogte boven 1500 m.
Weergeven	Welkomgids	Toont de Welkomgids met productfuncties en tips voor het gebruik van de projector.
	Bericht	Stel dit in op Aan om berichten weer te geven, zoals de naam van de kleurmodus, de hoogte-breedteverhouding of een waarschuwing voor een hoge temperatuur op uw geprojecteerd beeld. Stel dit in op Uit als u geen berichten wilt weergeven.
	Opstartscherm	Stel dit in op Aan om het Epson-logo weer te geven wanneer de projector start.

Instelling	Opties	Beschrijving
	Stand-bybevestiging	Zet op Uit om de projector uit te schakelen zonder het scherm voor het afsluiten van de sluiting weer te geven wanneer u op de aan-/uit-knop op het bedieningspaneel of de afstandsbediening drukt.
	Demostand voor beeld	Stel dit in op Aan om beelden weer te geven die vooraf op de projector zijn geïnstalleerd als er geen invoersignaal is. U kunt de beelden verwijderen door op een willekeurige toets op het bedieningspaneel of de afstandsbediening te drukken. Wanneer u dit item inschakelt, gaat de projector niet in de Sluimerstand.
Bewerking	HDMI-link	<p>Apparaatverbindingen: toont de apparaten die zijn aangesloten op de HDMI-poort.</p> <p>HDMI-link: schakelt de functies van HDMI-link in of uit.</p> <p>Link aan: bepaalt wat er gebeurt wanneer u de projector of een aangesloten apparaat inschakelt.</p> <ul style="list-style-type: none"> • Bidirectioneel: schakelt het aangesloten apparaat automatisch in wanneer u de projector inschakelt en omgekeerd. • Apparaat -> PJ: schakelt de projector automatisch in wanneer u het aangesloten apparaat inschakelt. • PJ -> Apparaat: schakelt het aangesloten apparaat automatisch in wanneer u de projector inschakelt. <p>Link uit: bepaalt of aangesloten apparaten worden uitgeschakeld wanneer de projector wordt uitgeschakeld.</p>
	Sluimerstand	Schakelt de projector automatisch uit na een interval van inactiviteit (wanneer Aan).

Instelling	Opties	Beschrijving
	Tijd sluimerstand	Stelt het interval in voor de Sluimerstand .
	Dir. Inschakelen	Hiermee kunt u de projector inschakelen zonder op de voedingsknop te drukken.
	Verlichting	Schakelt de indicators op de projector uit.
	Kinderslot	Vergrendelt de aan-/uit-knop op het bedieningspaneel in de standby-modus (wanneer de voeding is uitgeschakeld) om te voorkomen dat kinderen de projector aanzetten.
	Toetsvergrendeling	Selecteer Voll. vergrend. om alle knoppen te vergrendelen of Ged. vergrend. om alle knoppen behalve de voedingsknop te vergrendelen.
	USB-voeding stand-by (Voor sommige landen en regio's)	<p>Stel dit in op Aan om de streaming mediaspeler die op de projector is aangesloten, van stroom te voorzien, ook als de projector zich in de stand-by-modus bevindt (wanneer de stroom is uitgeschakeld).</p> <p>Wanneer de binnentemperatuur van de projector te hoog wordt, kan de stroomvoorziening automatisch stoppen.</p>
Geheugen	Koeling achterzijde	Selecteert de rotatiesnelheid van de koelventilator voor de streaming mediaspeler.
	Ophalen uit geheugen Opslaan in geheugen Geheugen wissen Naam geheugen wijz.	Slaat aangepaste sets van instellingen op in het geheugen.

Instelling	Opties	Beschrijving
Taal	Er zijn verschillende talen beschikbaar	Selecteer de taal voor het menu van de projector en de berichtweergaven.
Resetten	—	Stelt alle aanpassingswaarden in het menu Instellingen opnieuw in naar de standaardwaarden, behalve voor het volgende: <ul style="list-style-type: none">• Zoomen• Projectie• Hoogtemodus• Link aan• Link uit• USB-voeding stand-by• Koeling achterzijde• Geheugen• Taal

» Verwante koppelingen

- "Beeldvorm" [pag.32](#)
- "Functies van HDMI-link" [pag.53](#)
- "Beveiligingsfuncties projector" [pag.56](#)
- "Verbinding maken met Bluetooth®-audioapparaten" [pag.22](#)
- "Instellingen opslaan in het geheugen en opgeslagen instellingen gebruiken" [pag.49](#)
- "Het volume regelen met de volumeknoppen" [pag.50](#)
- "De geluidsmodus wijzigen" [pag.51](#)

U kunt informatie weergeven over de projector en de versie door het menu **Informatie** weer te geven. U kunt echter geen instellingen in het menu wijzigen.



Menu Informatie - Menu Projectorinformatie

U kunt informatie weergeven over de projector en de invoerbronnen via het menu **Beamerinfo** in het menu **Informatie** van de projector.

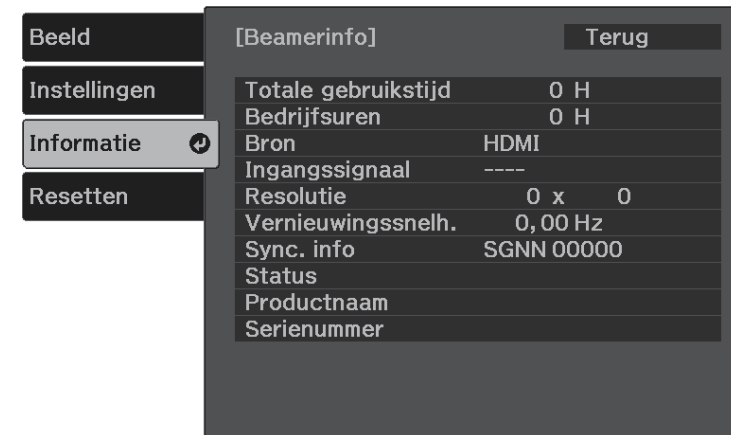

Informatie-item	Beschrijving
Beamerinfo	Toont de projectorinformatie.
Info licht	Toont het aantal bedrijfsuren voor de lichtbron van de projector.
Versie	Toont de firmwareversie van de projector.

» Verwante koppelingen

- "Menu Informatie - Menu Projectorinformatie" [pag.66](#)

Informatie-item	Beschrijving
Totale gebruikerstijd	Geeft het aantal uren weer dat de projector is gebruikt tijdens zijn gebruiksduur.
Bedrijfsuren	Geeft het aantal uren weer dat de projector is gebruikt sinds het inschakelen.
Bron	Toont de naam van de poort waarop de huidige ingangsbron is aangesloten.
Ingangssignaal	Toont de instelling van hetingangssignaal van de huidige ingangsbron.
Resolutie	Toont de resolutie van de huidige ingangsbron.
Vernieuwingssnelh.	Toont de vernieuwingsfrequentie van de huidige ingangsbron.
Sync. info	Toont informatie die een onderhoudstechnicus nodig kan hebben.
Status	Toont informatie over projectorproblemen die een onderhoudstechnicus nodig kan hebben.

Informatie-item	Beschrijving
Productnaam	Toont de productnaam van de projector.
Serienummer	Toont het serienummer van de projector.

U kunt de meeste projectorinstellingen opnieuw instellen naar hun standaardwaarden via het menu **Resetten**.

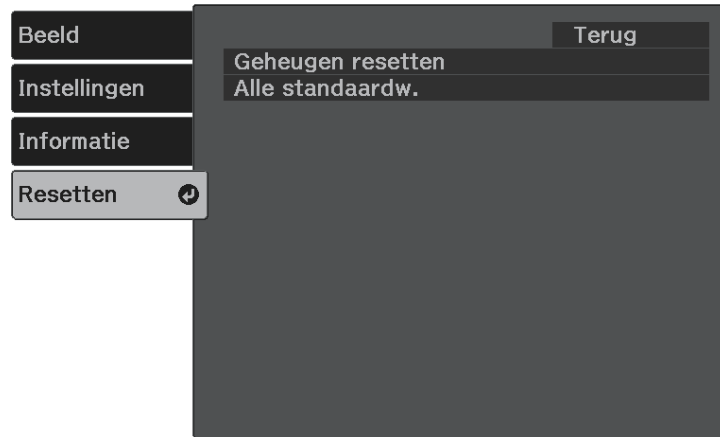

Instelling	Opties	Beschrijving
Geheugen resetten	—	Reset de naam en instellingen van een opgeslagen geheugen.
Alle standaardw.	—	Hiermee worden de meeste projectorinstellingen opnieuw ingesteld naar hun standaardwaarden.

U kunt de volgende instellingen niet resetten via de optie **Alle standaardw.**:

- Zoomen
- Geheugen
- Taal

De projector onderhouden

Volg de instructies in deze secties om uw projector te onderhouden.

» **Verwante koppelingen**

- "Onderhoud projector" [pag.70](#)
- "Het projectievenster reinigen" [pag.71](#)
- "De projectorbehuizing reinigen" [pag.72](#)
- "Onderhoud van de luchtfilter en ventilatieopeningen" [pag.73](#)

Wellicht is het noodzakelijk het projectievenster periodiek te reinigen en de luchtfilter en ventilatieopeningen te reinigen om te voorkomen dat de projector oververhit raakt door geblokkeerde ventilatie.

De enige onderdelen die u zelf moet vervangen, zijn de luchtfilter en de batterijen van de afstandsbediening. Als er andere onderdelen moeten worden vervangen, neemt u contact op met Epson of een erkend Epson-servicecentrum.

Waarschuwing

Voordat u een onderdeel van de projector schoonmaakt, moet u dit uitschakelen en de voedingskabel loskoppelen. Open nooit een deksel van de projector, behalve zoals specifiek toegelicht in deze handleiding. Gevaarlijke elektrische spanningen in de projector kunnen ernstig letsel veroorzaken.

Reinig het projectievenster regelmatig of wanneer u merkt dat er stof of vegen op het oppervlak zit. Om stof of vlekken te verwijderen, veegt u het projectievenster schoon met lensreinigingspapier.

Waarschuwing

Gebruik geen lensreinigingsmiddel dat brandbaar gas bevat. De hoge temperatuur die wordt gegenereerd door de projector, kan brand veroorzaken.

Let op

Gebruik geen glasreinigingsmiddel of ruwe materialen voor het reinigen van het projectievenster en stel het projectievenster niet bloot aan eventuele impact, anders kan het beschadigd raken.

Voordat u de projectorbehuizing reinigt, moet u de projector uitschakelen en de voedingskabel loskoppelen.

- Om stof of vuil te verwijderen, moet u een zachte, droge, vezelvrije doek gebruiken.
- Om hardnekkig vuil te verwijderen, gebruikt u een zachte doek die is bevochtigd met water en zachte zeep. Spuit vloeistof niet direct op de projector.

Let op

Gebruik geen was, alcohol, benzeen, verfverdunner of andere chemische producten voor het reinigen van de projectorbehuizing. Dergelijke producten kunnen de behuizing beschadigen. Gebruik geen luchtspray aangezien deze gassen een brandbaar residu kunnen achterlaten.

Regelmatig filteronderhoud is belangrijk voor uw projector. Reinig de luchtfilter wanneer een bericht verschijnt met de melding dat de temperatuur binnenin de projector een hoog niveau heeft bereikt. Het is verstandig deze onderdelen minimaal een keer per kwartaal te reinigen. Reinig ze vaker als u de projector in een zeer stoffige omgeving gebruikt.

Let op

Als er geen regelmatig onderhoud wordt uitgevoerd, zal uw Epson-projector u melden wanneer de temperatuur binnenin de projector een hoog niveau heeft bereikt. Wacht niet tot deze waarschuwing verschijnt om uw projectorfilter te onderhouden aangezien langdurige blootstelling aan hoge temperaturen de levensduur van de projector kan verkorten.

» Verwante koppelingen

- "De luchtfilter en de ventilatieopeningen reinigen" [pag.73](#)
- "De luchtfilter vervangen" [pag.73](#)

De luchtfilter en de ventilatieopeningen reinigen

Reinig de luchtfilter van de projector of ventilatieopeningen als ze stoffig zijn of als u een bericht ziet met de opdracht ze te reinigen.

- 1** Schakel de projector uit en koppel de voedingskabel los.

- 2** Verwijder het stof voorzichtig met een kleine stofzuiger die speciaal is ontwikkeld voor computers of met een zeer zachte borstel (zoals een penseel).

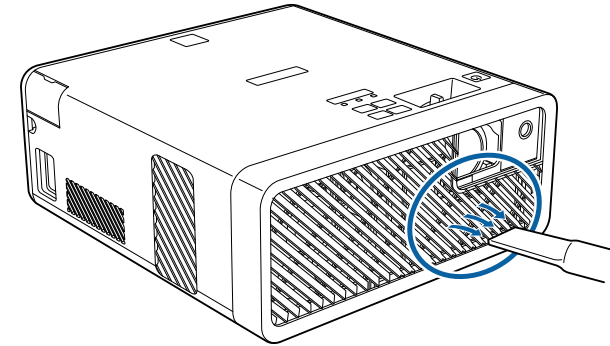

U kunt de luchtfilter verwijderen zodat u beide zijden kunt reinigen. Spoel de luchtfilter niet af in water of gebruik geen schoonmaakmiddel of oplosmiddel om het te reinigen.

Let op

Gebruik geen luchtspray. De gassen kunnen een brandbaar residu achterlaten of stof en afval in de optische elementen of andere gevoelige gebieden van de projector duwen.

- 3** Als het stof moeilijk te verwijderen is of als de luchtfilter beschadigd is, moet u de luchtfilter vervangen.

De luchtfilter vervangen

U moet de luchtfilter vervangen in de volgende omstandigheden:

- Na het reinigen van de luchtfilter ziet u een bericht dat de filter gereinigd of vervangen moet worden
- Het luchtfilter is gescheurd of beschadigd

U kunt het luchtfilter vervangen terwijl de projector aan het plafond is gemonteerd of op een tafel is geplaatst.

- 1** Schakel de projector uit en koppel de voedingskabel los.
- 2** Zet de projector ondersteboven.
- 3** Open de klep van het luchtfilter.

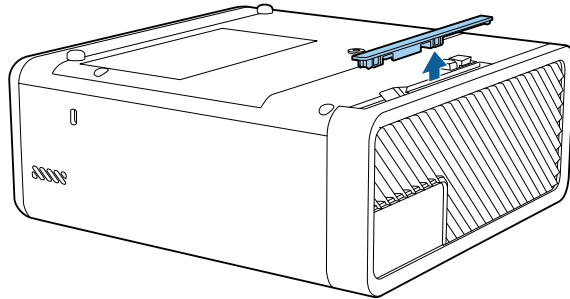

- 4** Trek de luchtfilter uit de projector.

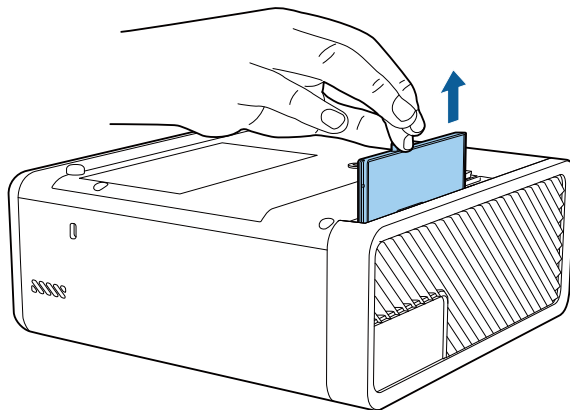

Gooi gebruikte luchtfilters weg conform de lokale regelgeving.

- Filterframe: ABS
- Filter: polyurethaanschuim

- 5** Plaats het nieuwe luchtfilter in de projector zoals weergegeven en duw er voorzichtig op tot deze op zijn plaats klikt.

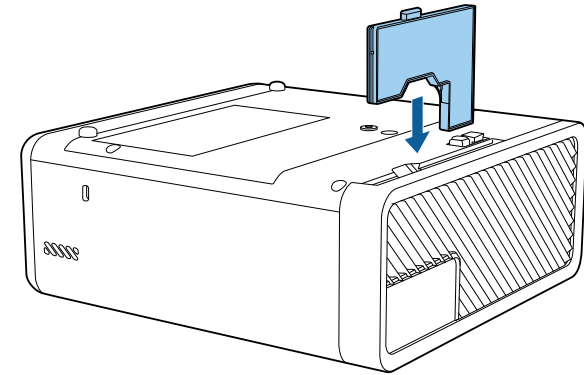

- 6** Sluit het luchtfilterdeksel.

» Verwante koppelingen

- "Reserve-onderdelen" [pag.89](#)

Problemen oplossen

Controleer de oplossingen in deze secties als u problemen ondervindt met de projector.

» **Verwante koppelingen**

- "Projectieproblemen" [pag.76](#)
- "Status projectorlampjes" [pag.77](#)
- "Problemen met het in- of uitschakelen van de projector oplossen" [pag.79](#)
- "Problemen met beelden oplossen" [pag.80](#)
- "Het oplossen van ontbrekend of zwak geluid" [pag.84](#)
- "Problemen met Bluetooth oplossen" [pag.85](#)
- "Problemen met de bediening van de afstandsbediening oplossen" [pag.86](#)
- "Problemen met HDMI-link oplossen" [pag.87](#)

Als de projector niet goed werkt, moet u deze uitschakelen, loskoppelen en opnieuw aansluiten en inschakelen.

Controleer het volgende als dit het probleem niet oplost:

- De lampjes op de projector kunnen het probleem aangeven.
- De oplossingen in deze handleiding kunnen u helpen met het oplossen van veel problemen.

Als geen van deze oplossingen helpt, kunt u contact opnemen met Epson voor technische ondersteuning.

De lampjes op de projector geven de projectorstatus aan en laten u weten wanneer een probleem optreedt. Controleer de status en kleur van de lampjes en raadpleeg dan deze tabel voor een oplossing.



- Als de lampjes een patroon tonen dat niet wordt vermeld in de onderstaande tabel, schakelt u de projector uit, haalt u de stekker uit het stopcontact en neemt u contact op met Epson voor hulp.

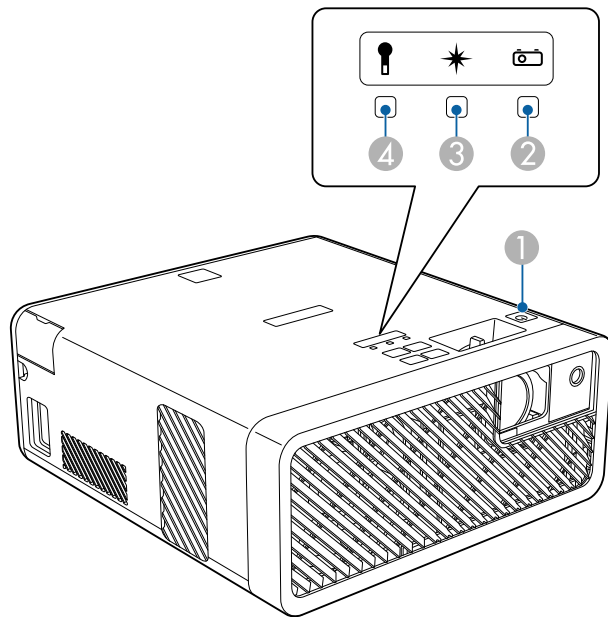

- ① Indicator Aan/Stand-by (voeding)
- ② Statusindicatielampje
- ③ Laserindicatielampje
- ④ Temp-lampje (temperatuur)

Projectorstatus

Lampje en status	Probleem en oplossingen
Voeding: blauw opgelicht Status: blauw opgelicht Laser: uit Temp: uit	Normale werking.
Voeding: blauw opgelicht Status: knipperend blauw Laser: uit Temp: uit	Opwarmen of uitschakelen. Wacht tijdens het opwarmen ongeveer 30 seconden tot een beeld verschijnt. Alle knoppen worden uitgeschakeld tijdens het opwarmen en uitschakelen.
Voeding: blauw opgelicht Status: uit Laser: uit Temp: uit	Stand-by- of sluimerstand. Wanneer u op de voedingsknop drukt, start de projectie.
Voeding: knipperend blauw Status: uit Laser: uit Temp: uit	Aan het voorbereiden om in de modus van USB-voeding stand-by te gaan.
Voeding: blauw opgelicht Status: knipperend blauw Laser: uit Temp: uit	Afkoelen: alle knoppen zijn uitgeschakeld.
Voeding: knipperend blauw Status: status lampje varieert Laster: status lampje varieert Temp: knipperend oranje	Projector is te warm. <ul style="list-style-type: none"> Controleer of de ventilatie-openingen en de luchtfilter niet zijn verstopt met stof of geblokkeerd worden door objecten in de buurt. Reinig of vervang het luchtfilter. Controleer of de omgevingstemperatuur niet te warm is.

Lampje en status	Probleem en oplossingen
Voeding: uit Status: knipperend blauw Laser: uit Temp: oranje opgelicht	De projector is oververhit en uitgeschakeld. Laat deze uitgeschakeld om de projector gedurende 5 minuten te laten afkoelen. <ul style="list-style-type: none"> • Controleer of de ventilatie-openingen en de luchtfilter niet zijn verstopt met stof of geblokkeerd worden door objecten in de buurt. • Controleer of de omgevingstemperatuur niet te warm is. • Reinig of vervang het luchtfilter. • Als u de projector op grote hoogte gebruikt, zet u de instelling Hoogtemodus op Aan in het menu van de projector. ☛ Instellingen > Installatie > Hoogtemodus • Als het probleem zich blijft voordoen, koppelt u de projector los en neemt u contact op met Epson voor hulp.
Voeding: knipperend blauw Status: status lampje varieert Laser: knipperend oranje Temp: status lampje varieert	Waarschuwing laser. Schakel de projector uit, koppel deze los en neem contact op met Epson voor hulp.
Voeding: uit Status: knipperend blauw Laser: oranje opgelicht Temp: uit	Er is een probleem met de laser. Schakel de projector uit, koppel deze los en neem contact op met Epson voor hulp.
Voeding: uit Status: knipperend blauw Laser: uit Temp: knipperend oranje	Er is een probleem met een ventilator of sensor. Schakel de projector uit, koppel deze los en neem contact op met Epson voor hulp.
Voeding: uit Status: knipperend blauw Laser: knipperend oranje Temp: uit	Interne projectorfout. Schakel de projector uit, koppel deze los en neem contact op met Epson voor hulp.

» Verwante koppelingen

- "Instellingen projectorfuncties - Menu Instellingen" [pag.63](#)
- "De luchtfilter en de ventilatieopeningen reinigen" [pag.73](#)
- "De luchtfilter vervangen" [pag.73](#)

Controleer de oplossingen in deze secties als de projector niet wordt ingeschakeld wanneer u op de aan/uit-knop drukt of als deze onverwacht wordt uitgeschakeld.

» **Verwante koppelingen**

- "Problemen met de projectorvoeding oplossen" [pag.79](#)
- "Problemen met het uitschakelen van de projector oplossen" [pag.79](#)

Problemen met de projectorvoeding oplossen

Als de projector niet wordt ingeschakeld wanneer u op de aan/uit-knop drukt, probeer een van de volgende stappen totdat het probleem is opgelost.

- 1** Controleer de volgende items.
 - Als u de afstandsbediening gebruikt, controleer dan de batterijen van de afstandsbediening.
 - Controleer of de voedingskabel goed is aangesloten op de projector en op een werkend stopcontact.
- 2** Ontgrendel de vergrendelingsfunctie met behulp van de volgende methode.
 - Om het **Toetsvergrendeling** te ontgrendelen, houdt u de knop  op het bedieningspaneel zeven seconden ingedrukt.
 - Om het **Kinderslot** te ontgrendelen, houdt u de aan/uit-knop op het bedieningspaneel drie seconden ingedrukt.

- 3** Koppel de kabel los en neem contact op met Epson voor hulp.

» **Verwante koppelingen**

- "Beveiligingsfuncties projector" [pag.56](#)

Problemen met het uitschakelen van de projector oplossen

Als de lichtbron van de projector onverwacht wordt uitgeschakeld, probeer een van de volgende stappen totdat het probleem is opgelost.

- 1** Projectoren kunnen na een periode van inactiviteit in de sluimerstand zijn gegaan. Voer een willekeurige bewerking uit om de projector te activeren. Om de sluimerstand uit te schakelen, selecteert u **Uit** voor de instelling **Sluimerstand**.
 - ☛ **Instellingen > Bewerking > Sluimerstand**
- 2** Als het statusindicatielampje lampje knippert en het Temp-lampje (temperatuur) oplicht, is de projector oververhit en wordt deze uitgeschakeld.



Afhankelijk van de projectorinstellingen kunnen de koelventilators werken in stand-bystatus. Wanneer de projector wordt geactiveerd uit de Stand-bystatus, kunnen de ventilators ook onverwachte ruis veroorzaken. Dit is geen fout.

» **Verwante koppelingen**

- "Instellingen projectorfuncties - Menu Instellingen" [pag.63](#)

Controleer de oplossingen in deze secties als u problemen ondervindt met de geprojecteerde beelden.

» **Verwante koppelingen**

- "Oplossen van problemen met ontbrekende beelden" [pag.80](#)
- "Een afbeelding aanpassen die niet rechthoekig is" [pag.80](#)
- "Een wazige of onscherpe afbeelding aanpassen" [pag.81](#)
- "Problemen met gedeeltelijke afbeeldingen oplossen" [pag.81](#)
- "Aanpassen van een afbeelding die ruis of statische electriciteit bevat" [pag.82](#)
- "Een beeld met een onjuiste helderheid of kleuren aanpassen" [pag.82](#)
- "Aanpassen van een afbeelding die ondersteboven ligt" [pag.83](#)

Oplossen van problemen met ontbrekende beelden

Als er geen beeld wordt weergegeven, probeer een van de volgende stappen totdat het probleem is opgelost.

1 Controleer de status van de projector:

- Druk op de knop  op de afstandsbediening om te zien of het beeld tijdelijk is uitgeschakeld.
- Controleer het statusindicatielampje om te controleren of de projector in de normale werkingsstatus verkeert.
- Druk op de voedingsknop van de projector om deze te activeren in de stand-by modus of de sluimerstand. Controleer ook of de aangesloten computer in de sluimerstand staat of een blanco schermbeveiliging toont.

 **Instellingen > Bewerking > Sluimerstand**

2 Controleer de kabelverbinding:

- Controleer of alle nodige kabels goed zijn aangesloten en of de voeding van de projector is ingeschakeld.
- Sluit de videobron rechtstreeks op de projector aan.
- Vervang de HDMI-kabel door een kortere kabel.

3 Controleer de status van uw videobron:

- Als u projecteert vanaf een streaming mediaspeler, zorg dan dat deze wordt gevoed door de USB-voedingskabel op de projector.
- Schakel de aangesloten streaming mediaspeler in en druk op Afspelen om een video te starten, indien nodig.
- Zorg dat het aangesloten apparaat voldoet aan de HDMI CEC-norm. Raadpleeg voor meer informatie de documentatie die is meegeleverd met het apparaat.
- Als u projecteert vanaf een laptop, moet u ervoor zorgen dat deze is ingesteld voor weergave op een externe monitor.

4 Controleer de volgende items:

- Schakel indien nodig de projector en de aangesloten streaming mediaspeler of videobron uit en vervolgens opnieuw in.
- Stel de CEC-functie opnieuw in voor het aangesloten apparaat en start het apparaat opnieuw op.
- Controleer of de beeldschermresolutie van de computer niet hoger is dan de resolutie- en frequentielimieten van de projector. Selecteer indien nodig een andere beeldschermresolutie voor uw computer. (Raadpleeg de handleiding van uw computer voor details.)
- Hiermee worden alle projectorinstellingen opnieuw ingesteld naar hun standaardwaarden.

 **Resetten > Alle standaardw.**

» **Verwante koppelingen**

- "Instellingen projectorfuncties - Menu Instellingen" [pag.63](#)
- "Opties projector resetten- Menu Resetten" [pag.68](#)

Een afbeelding aanpassen die niet rechthoekig is

Als het geprojecteerde beeld niet gelijkmatig rechthoekig is, probeer een van de volgende stappen totdat het probleem is opgelost.

1 Plaats de projector direct voor het midden van het scherm, in een rechte hoek als dat mogelijk is.

2 Pas de beeldvorm aan met de instellingen voor **Keystone**.

☛ **Instellingen** > **Keystone** > **H/V-Keystone**

☛ **Instellingen** > **Keystone** > **Quick Corner**

» **Verwante koppelingen**

- "Instellingen projectorfuncties - Menu Instellingen" [pag.63](#)
- "De beeldvorm corrigeren met de keystone-knop" [pag.33](#)
- "De beeldvorm corrigeren met Quick Corner" [pag.34](#)

Een wazige of onscherpe afbeelding aanpassen

Als het geprojecteerde beeld vaag of wazig is, probeer één van de volgende stappen totdat het probleem is opgelost.

1 Stel de scherpstelling van het beeld in met behulp van de focushendel.

2 Controleer de volgende items:

- Plaats de projector dicht genoeg bij het scherm.
- Plaats de projector zo dat de hoek van de keystone-aanpassing niet zo breed is dat het beeld hierdoor wordt vervormd.

3 Het projectievenster reinigen.



Om condensatie op de lens te vermijden nadat u de projector van een koude omgeving naar binnen hebt gebracht, moet u de projector laten opwarmen naar kamertemperatuur voordat u het apparaat gebruikt.

4 Pas de instelling **Scherpte** in het menu **Beeld** van de projector aan om de beeldkwaliteit te verbeteren.

5 Als u projecteert vanaf een computer, gebruikt u een lagere resolutie of selecteert u een resolutie die overeenkomt met de oorspronkelijke resolutie van de projector.

» **Verwante koppelingen**

- "Instellingen Beeldkwaliteit - Menu Beeld" [pag.61](#)
- "Het beeld scherpstellen met de scherpstelhendel" [pag.36](#)
- "Het projectievenster reinigen" [pag.71](#)

Problemen met gedeeltelijke afbeeldingen oplossen

Als slechts een gedeeltelijk computerbeeld wordt weergegeven, probeer één van de volgende stappen totdat het probleem is opgelost.

1 Als u hebt in- of uitgezoomd op het beeld met de instelling **Zoom**, drukt u op de knop  tot de projector terugkeert naar een volledige weergave.

2 Controleer of u de juiste projectiemodus hebt geselecteerd. U kunt dit selecteren met de instelling **Projectie** in het menu **Instellingen** van de projector.

☛ **Instellingen** > **Installatie** > **Projectie**

3 Controleer de beeldscherminstellingen van uw computer om de dubbele beeldschermweergave uit te schakelen en stel de resolutie in binnen de limieten van de projector. (Raadpleeg de handleiding van uw computer voor details.)

» **Verwante koppelingen**

- "Instellingen projectorfuncties - Menu Instellingen" [pag.63](#)

Aanpassen van een afbeelding die ruis of statische electriciteit bevat

Als het geprojecteerde beeld elektronische storing (ruis) of statische electriciteit vertoont, probeer één van de volgende stappen totdat het probleem is opgelost.

- 1** Controleer de kabels die uw videobron verbinden met de projector. Ze moeten:
 - Gescheiden zijn van de voedingskabel om interferentiestoring te voorkomen
 - Veilig aangesloten zijn op beide uiteinden
 - Niet aangesloten zijn op een verlengsnoer
- 2** Als u de beeldvorm hebt aangepast met de bedieningselementen van de projector, moet u proberen de instelling **Scherpte** in het menu **Beeld** van de projector te verlagen om de beeldkwaliteit te verbeteren.
- 3** Als u een verlengsnoer hebt aangesloten, kunt u proberen te projecteren zonder dit snoer om te zien of deze de storing in het signaal veroorzaakt.
- 4** Selecteer een computervideoresolutie en vernieuwingsfrequentie die compatibel zijn met de projector.
- 5** Als u verbinding maakt via Bluetooth, kunt u de volgende oplossingen proberen:
 - Controleer op obstakels tussen het Bluetooth-audioapparaat en de projector en wijzig hun positie om de communicatie te verbeteren.
 - Zorg ervoor dat het verbonden Bluetooth-audioapparaat zich binnen de opgegeven communicatieafstand bevindt.
 - Gebruik de projector niet in de buurt van draadloze netwerken, magnetrons, draadloze telefoons van 2,4 GHz of andere apparaten die de 2,4 GHz-frequentieband gebruiken.

Deze apparaten kunnen het signaal tussen de projector en het Bluetooth-audioapparaat storen.

» **Verwante koppelingen**

- "Instellingen Beeldkwaliteit - Menu Beeld" [pag.61](#)

Een beeld met een onjuiste helderheid of kleuren aanpassen

Als het geprojecteerde beeld te donker of te helder is of als de kleuren onjuist zijn, probeer de volgende stappen totdat het probleem opgelost is:

- 1** Druk op de knop  op de afstandsbediening om verschillende kleurmodi te proberen voor het beeld en de omgeving.
- 2** Controleer de instellingen van uw videobron.
- 3** Pas de beschikbare instellingen in het menu **Beeld** van de projector aan voor de huidige ingangsbron, zoals **Helderheid**, **Contrast**, **Tint** en **Kleurverzadiging**.
 - ☛ **Beeld > Helderheid**
 - ☛ **Beeld > Kleur**
- 4** Controleer of u de juiste instelling voor **Videobereik HDMI** hebt opgegeven in het menu **Beeld** van de projector, indien deze beschikbaar zijn voor uw beeldbron.
 - ☛ **Beeld > Videobereik HDMI**
- 5** Controleer of alle kabels goed zijn aangesloten op de projector en uw video-apparaat. Als u lange kabels hebt aangesloten, kunt u proberen kortere kabels te gebruiken.
- 6** Plaats de projector dicht genoeg bij het scherm.

» **Verwante koppelingen**

- "Instellingen Beeldkwaliteit - Menu Beeld" [pag.61](#)

Aanpassen van een afbeelding die ondersteboven ligt



Als het geprojecteerde beeld ondersteboven ligt, selecteert u de juiste projectiemodus.

☛ **Instellingen > Installatie > Projectie**

» **Verwante koppelingen**

- "Instellingen projectorfuncties - Menu Instellingen" [pag.63](#)

Als er geen geluid is of als het volume te laag is, probeert u de volgende stappen totdat het probleem is opgelost.

- 1** Pas de volume-instellingen van de projector aan met de knop  of  op het bedieningspaneel of met de afstandsbediening.
- 2** Controleer de kabelaansluiting tussen de projector en uw videobron.
- 3** Controleer de volgende instellingen op de projector:
 - Druk op de knop  op de afstandsbediening om de video en audio te hervatten als ze tijdelijk waren gestopt.
 - Selecteer **Uit** als de **Bluetooth-audio**-instelling wanneer u de luidspreker of hoofdtelefoon van de projector gebruikt.
 - Selecteer **Aan** als de **Bluetooth-audio**-instelling wanneer u een aangesloten Bluetooth-audioapparaat gebruikt.

 **Instellingen > Geluid > Bluetooth > Bluetooth-audio**
- 4** Controleer de volgende instellingen op uw videoapparatuur:
 - Controleer uw streaming mediaspeler of videobron om er zeker van te zijn dat het volume is ingeschakeld en dat de audio-uitgang is ingesteld voor de juiste bron.
 - Stel het aangesloten apparaat in op PCM-uitvoer.
 - Wanneer u de projector aansluit op een Mac met een HDMI-kabel, dient u te controleren of uw Mac audio via de HDMI-poort ondersteunt.
- 5** Als u verbinding maakt via Bluetooth, kunt u de volgende oplossingen proberen:
 - Controleer op obstakels tussen het Bluetooth-audioapparaat en de projector en wijzig hun positie om de communicatie te verbeteren.
 - Zorg ervoor dat het verbonden Bluetooth-audioapparaat zich binnen de opgegeven communicatieafstand bevindt.

- Gebruik de projector niet in de buurt van draadloze netwerken, magnetrons, draadloze telefoons van 2,4 GHz of andere apparaten die de 2,4 GHz-frequentieband gebruiken.

Deze apparaten kunnen het signaal tussen de projector en het Bluetooth-audioapparaat storen.

» **Verwante koppelingen**

- "Instellingen projectorfuncties - Menu Instellingen" [pag.63](#)

Als u geen verbinding kunt maken met een Bluetooth-audioapparaat, kunt u de volgende oplossingen proberen.

- 1** Verifieer of het aangesloten Bluetooth-audioapparaat auteursrechtbescherming (SCMS-T) en A2DP ondersteunt.
- 2** Selecteer **Bluetooth-app. zoeken** in het menu **Instellingen** van de projector wanneer u voor de eerste keer een Bluetooth-audioapparaat aansluit of wijzigt naar een ander Bluetooth-audioapparaat.
 - ☛ **Instellingen > Geluid > Bluetooth > Bluetooth-app. zoeken**

» **Verwante koppelingen**

- "Instellingen projectorfuncties - Menu Instellingen" [pag.63](#)

Als de projector niet reageert op de opdrachten van de afstandsbediening, probeer één van de volgende stappen totdat het probleem is opgelost.



Als u de afstandsbediening verliest, kunt u een nieuw exemplaar bestellen bij Epson.

- 1** Controleer of de batterijen van de afstandsbediening correct zijn geïnstalleerd en stroom krijgen. Vervang, indien nodig, de batterijen.
- 2** Controleer of een knop op de afstandsbediening geblokkeerd zit waardoor het apparaat naar de sluimerstand gaat. Ontgrendel de knop op de afstandsbediening te activeren.
- 3** Als het beeld wordt geprojecteerd vanaf de projector, zorg dat u de afstandsbediening gebruikt binnen de ontvangshoek en het bereik van de projector.
- 4** Zorg dat de projector niet opwarmt of uitschakelt.
- 5** Sterke TL-verlichting, direct zonlicht of signalen van infraroodapparaten kunnen de externe ontvangers van de projector storen. Dim de lampjes of verplaats de projector weg van de zon of storende apparatuur.

» **Verwante koppelingen**

- "Gebruik van de afstandsbediening" [pag.24](#)

Als u de aangesloten apparaten niet kunt bedienen met de functies van HDMI-link, kunt u de volgende stappen proberen totdat het probleem is opgelost:

- 1** Zorg dat de kabel voldoet aan de HDMI CEC-norm.
- 2** Zorg dat het aangesloten apparaat voldoet aan de HDMI CEC-norm. Raadpleeg voor meer informatie de documentatie die is meegeleverd met het apparaat.
- 3** Controleer of het apparaat beschikbaar is in de lijst met **Apparaatverbindingen**.
Als het apparaat niet verschijnt in de lijst **Apparaatverbindingen**, voldoet dit niet aan de HDMI CEC-normen. Sluit een ander apparaat aan.
☛ **Instellingen > Bewerking > HDMI-link > Apparaatverbindingen**
- 4** Controleer of alle voor de HDMI-link benodigde kabels goed zijn aangesloten.
- 5** Zorg dat de aangesloten apparaten zijn ingeschakeld en in stand-bystatus staan. Raadpleeg voor meer informatie de documentatie die is meegeleverd met het apparaat.
- 6** Als u een nieuw apparaat aansluit of de aansluiting wijzigt, stelt u de CEC-functie opnieuw in voor het aangesloten apparaat en start u het apparaat opnieuw op.

» **Verwante koppelingen**

- "Instellingen projectorfuncties - Menu Instellingen" [pag.63](#)

Bijlage

Raadpleeg deze secties voor de technische specificaties en belangrijke mededelingen over uw projector.

» **Verwante koppelingen**

- "Optionele accessoires en reserveonderdelen" [pag.89](#)
- "Schermgrootte en projectieafstand" [pag.90](#)
- "Ondersteunde resoluties voor de monitorweergaven" [pag.92](#)
- "Specificaties van de projector" [pag.93](#)
- "Externe afmetingen" [pag.94](#)
- "Lijst met veiligheidssymbolen en -instructies" [pag.95](#)
- "Informatie laserveiligheid" [pag.97](#)
- "Woordenlijst" [pag.98](#)
- "Mededelingen" [pag.99](#)

De volgende accessoires en reserveonderdelen zijn als optie verkrijgbaar. U kunt deze producten naar wens aanschaffen.

De volgende lijst met optionele accessoires en reserveonderdelen is van toepassing vanaf: december 2018.

De accessoiregegevens kunnen zonder voorafgaande opgaaf van redenen worden gewijzigd en de beschikbaarheid van accessoires verschilt per land.

► **Verwante koppelingen**

- "Beugels" [pag.89](#)
- "Reserve-onderdelen" [pag.89](#)

Beugels

Ophangbeugel / vloerstandaard ELPMB60

Gebruik deze als u de projector aan een plafond, een wand of op een vloer bevestigt.

Lichtbandmontage ELPMB61

Gebruik deze als u de projector aan een verlichtingsrail bevestigt.



Om de projector aan een plafond op te hangen, zijn bijzondere kennis en vaardigheden vereist. Neem contact op met Epson voor hulp.

Reserve-onderdelen

Luchtfilter ELPAF57

Gebruik deze als vervanging voor gebruikte luchtfilters.

Raadpleeg deze tabel om te bepalen hoe ver de projector van het scherm moet worden verwijderd op basis van de grootte van het geprojecteerde beeld.

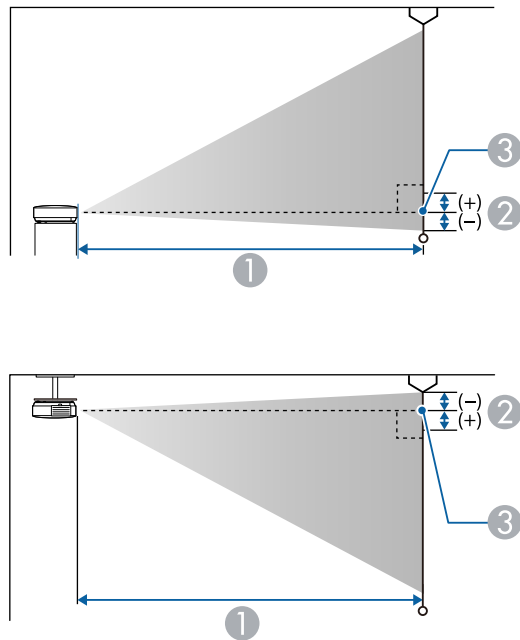

- ① Projectie-afstand (cm)
- ② Afstand vanaf het midden van de lens tot de basis van het scherm (of tot de bovenkant van het scherm, indien opgehangen aan een plafond) (cm)
- ③ Lensmiddelpunt

16:10 schermgrootte		①	②
		Minimum (veraf) tot maximum (kortbij)	
60"	129 × 81	134 - 181	-7
80"	172 × 108	180 - 243	-10
90"	194 × 121	203 - 274	-11
100"	215 × 135	226 - 305	-12
120"	258 × 162	272 - 368	-15
130"	280 × 175	295 - 399	-16
150"	323 × 202	341 - 461	-18

4:3 schermgrootte		①	②
		Minimum (veraf) tot maximum (kortbij)	
30"	61 × 46	74 - 100	-4
40"	81 × 61	100 - 136	-6
50"	102 × 76	126 - 171	-7
60"	122 × 91	152 - 206	-8
70"	142 × 107	179 - 241	-10
80"	163 × 122	205 - 276	-11
90"	183 × 137	231 - 311	-12
100"	203 × 152	257 - 347	-14
110"	224 × 168	283 - 382	-15
120"	244 × 183	309 - 417	-17
130"	264 × 198	335 - 452	-18

16:10 schermgrootte		①	②
		Minimum (veraf) tot maximum (kortbij)	
30"	65 × 40	65 - 88	-4
40"	86 × 54	88 - 119	-5
50"	108 × 67	111 - 150	-6

16:9 schermgrootte		①	②
		Minimum (veraf) tot maximum (kortbij)	
30"	66 × 37	67 - 91	-2
40"	89 × 50	91 - 123	-2
50"	111 × 62	114 - 154	-3
60"	133 × 75	138 - 186	-3
70"	155 × 87	162 - 218	-4
80"	177 × 100	185 - 250	-5
90"	199 × 112	209 - 282	-5
100"	221 × 125	233 - 314	-6
110"	244 × 137	256 - 346	-6
120"	266 × 149	280 - 378	-7
130"	288 × 162	304 - 410	-7

Signaal	Vernieuwingsnelheid (Hz)	Resolutie (beeldpunten)
VGA	60	640 × 480
SDTV (480i/480p)	59,94	720 × 480
SDTV (576i/576p)	50	720 × 576
HDTV (720p)	50/59,94/60	1280 × 720
HDTV (1080i)	50/59,94/60	1920 × 1080
HDTV (1080p)	23,98/24/29,97/30/50/59,94/60	1920 × 1080

Productnaam	EF-100W/EF-100B
Afmetingen	210 (B) × 88 (H) × 227 (D) mm (zonder verhoogd gedeelte)
LCD-schermgrootte	0,59"
Weergavemethode	Polysiliconen TFT actieve matrix
Resolutie	1.024.000 pixels WXGA (1.280 (B) × 800 (H) beeldpunten) × 3
Scherpte instellen	Handmatig
Zoomaanpassing	1,0 tot 1,35 (digitale zoom)
Lichtbron	Laserdiode
Uitgangsvermogen lichtbron	Tot 43 W
Golflengte	449 tot 461 nm
Levensduur lichtbron	Lichtoutput 100%: tot ca. 12.000 uren Lichtoutput 50%: tot ca. 20.000 uren
Max. audio-uitvoer	5 W
Luidspreker	1
Voeding	100-240V AC±10% 50/60Hz 1,8 - 0,9 A
Stroomverbruik (gebieden met 100 tot 120 V)	Operationeel stroomverbruik: 178 W
Stroomverbruik (gebieden met 220 tot 240 V)	Operationeel stroomverbruik: 172 W
Stroomverbruik in stand-by	0,4 W
Bedrijfshoogte	Hoogte 0 tot 3.000 m
Bedrijfstemperatuur	Hoogte van 0 tot 2.286 m: 5 tot +35°C (geen condensatie) Hoogte van 2.287 tot 3.000 m: 5 tot +30°C (luchtvochtigheid van 20 tot 80%, geen condensatie)
Opslagtemperatuur	-10 tot +60°C (luchtvochtigheid van 10 tot 90%, geen condensatie)
Gewicht	Circa 2,7kg

» Verwante koppelingen

- "Specificaties connectors" [pag.93](#)

Specificaties connectors

Audio Out-poort	1	Stereo mini-aansluiting
HDMI-poort	1	HDMI (audio wordt alleen door PCM ondersteund)
USB-A-poort	1	USB-connector (type A)
Service-poort	1	USB-connector (type B)

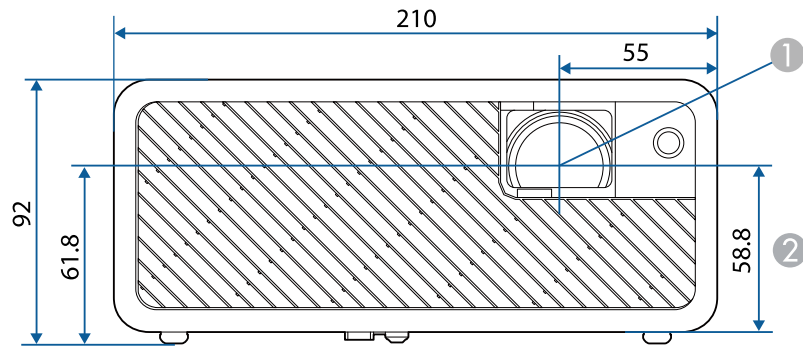





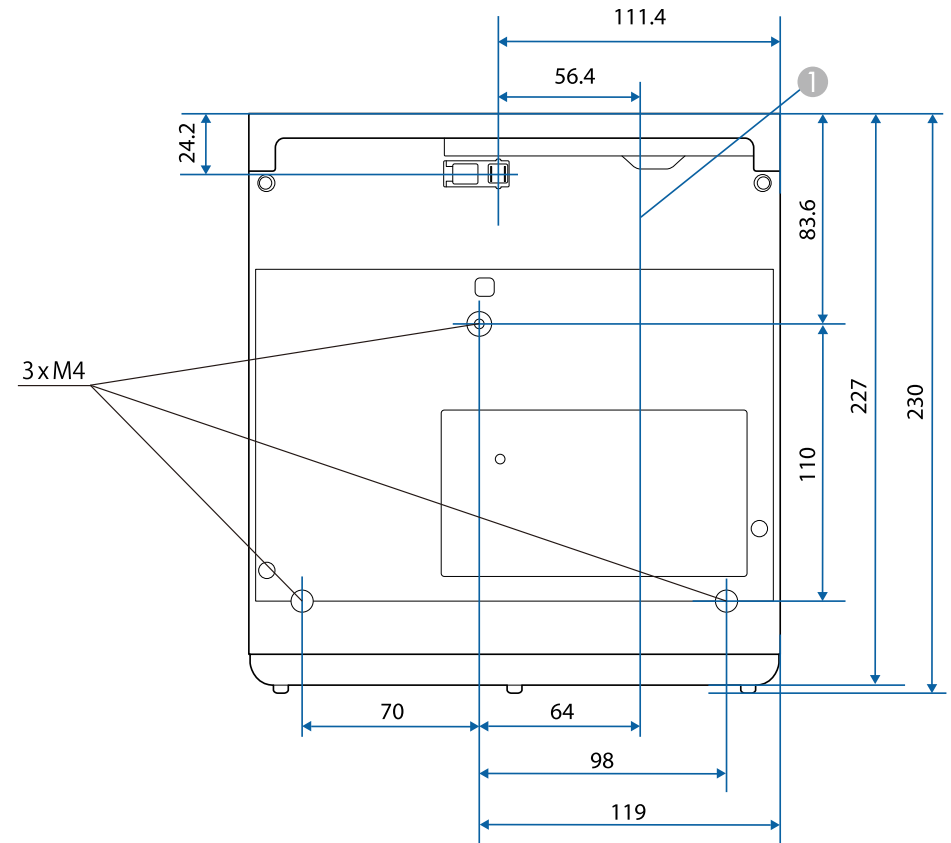

① Lensmiddelpunt







② Afstand van lensmidden tot bevestigingspunten ophangbeugel













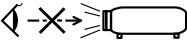

De eenheid gebruikt in deze illustraties is mm.

De volgende tabel toont de betekenis van de labels met veiligheidssymbolen op de apparatuur.

Nr.	Symboolmarkering	Goedgekeurde standaarden	Beschrijving
1		IEC60417 No.5007	"AAN" (voeding) Om de aansluiting op de netstroom aan te geven.
2		IEC60417 No.5008	"UIT" (voeding) Om de loskoppeling van de netstroom aan te geven.
3		IEC60417 No.5009	Stand-by Voor het identificeren van de switch of switchpositie op basis van het onderdeel van het apparaat dat wordt ingeschakeld om de stand-bytoestand te veroorzaken.
4		ISO7000 No.0434B, IEC3864-B3.1	Opgelet Voor het identificeren van algemene oplettendheid bij het gebruik van het product.
5		IEC60417 No.5041	Opgelet, heet oppervlak Om aan te geven dat het gemarkeerde item warm kan worden en niet mag worden aangeraakt zonder de nodige oplettendheid.
6		IEC60417 No.6042 ISO3864-B3.6	Opgelet, risico op elektrische schok Voor het identificeren van apparatuur waarbij het risico op elektrische schok bestaat.
7		IEC60417 No.5957	Alleen voor gebruik binnenshuis Voor het identificeren van elektrische apparatuur, in de eerste plaats ontworpen voor gebruik binnenshuis.

Nr.	Symboolmarkering	Goedgekeurde standaarden	Beschrijving
8		IEC60417 No.5926	Polariteit van gelijkstroomaansluiting Voor het identificeren van de positieve en negatieve aansluitingen (polariteit) op een deel van de apparatuur waarop de gelijkstroomvoeding kan worden aangesloten.
9		—	Idem als nr. 8.
10		IEC60417 No.5001B	Batterij, algemeen Op door batterij aangedreven apparatuur. Voor het identificeren van een apparaat, bijv. een deksel voor het batterijvak of de connectoren.
11		IEC60417 No.5002	Positionering van celbatterij Voor het identificeren van de batterijhouder zelf en van de positionering van de celbatterij(en) binnenin de batterijhouder.
12		—	Idem als nr. 11.
13		IEC60417 No.5019	Beschermende aarde Voor het identificeren van elke aansluiting die is bedoeld voor het aansluiten op een externe geleider als bescherming tegen elektrische schok in geval van defect, of de terminal van de beschermende aardelektrode.
14		IEC60417 No.5017	Aarde Voor het identificeren van een aardeaansluiting in gevallen waar het symbool nr. 13 niet expliciet is vereist.

Nr.	Symboolmarkering	Goedgekeurde standaarden	Beschrijving
15		IEC60417 No.5032	Wisselstroom Om aan te duiden op het typeplaatje dat de apparatuur uitsluitend geschikt is voor wisselstroom; voor het identificeren van de relevante terminals.
16		IEC60417 No.5031	Gelijkstroom Om aan te duiden op het typeplaatje dat de apparatuur uitsluitend geschikt is voor gelijkstroom; voor het identificeren van de relevante terminals.
17		IEC60417 No.5172	Klasse II apparatuur Voor het identificeren van apparatuur die voldoet aan de veiligheidsvereisten, opgegeven voor Klasse II apparatuur conform IEC 61140.
18		ISO 3864	Algemeen verbod Voor het identificeren van verboden acties of bewerkingen.
19		ISO 3864	Contactverbod Om aan te geven dat letsel kan ontstaan door het aanraken van een specifiek onderdeel van de apparatuur.
20		—	Kijk nooit direct in de optische lens terwijl de projector is ingeschakeld.
21		—	Om aan te geven dat er geen van de gemarkeerde items op de projector mag worden geplaatst.
22		ISO3864 IEC60825-1	Opgelet, laserstraling Om aan te geven dat de apparatuur een onderdeel met laserstralen heeft.

Nr.	Symboolmarkering	Goedgekeurde standaarden	Beschrijving
23		ISO 3864	Verbod van demontage Om een risico op letsel, zoals elektrische schok, aan te geven als het apparaat is gedemonteerd.
24		IEC60417 No. 5266	Stand-by, gedeeltelijk stand-by Om aan te geven dat dit onderdeel van de apparaat in status Gereed is.
25		ISO3864 IEC60417 No. 5057	Opgelet! Beweeglijke onderdelen Om aan te geven dat u uit de buurt van beweeglijke onderdelen moet blijven in overeenstemming met de beschermingsstandaarden.
26		IEC60417 No. 6056	Opgelet (bewegende ventilatorschoepen) Als veiligheidsmaatregel dient u uit de buurt van ventilatorschoepen te blijven.
27		IEC60417 No. 6043	Opgelet (scherpe hoeken) Om scherpe hoeken aan te duiden die niet mogen worden aangeraakt.
28		—	Om aan te geven dat in de lens kijken tijdens het projecteren verboden is.

Deze projector is een laserproduct van Klasse 1 dat voldoet aan IEC/EN60825-1:2014 de internationale norm voor lasers. Volg deze veiligheidsvoorschriften wanneer u de projector gebruikt.

⚠️ Waarschuwing

- Open de behuizing van de projector niet. De projector bevat een krachtige laser.
- Mogelijk gevaarlijke optische straling wordt uitgestraald door dit product. Kijk niet in een ingeschakelde lichtbron. Dit kan oogletsel veroorzaken.

⚠️ Let op

Demonteer de projector niet wanneer u deze weggooit. Weggoeien volgens de lokale of nationale wetten en regelgeving.



- De projector gebruikt een laser als lichtbron. De laser heeft de volgende kenmerken.
- Afhankelijk van de omgeving kan de helderheid van de lichtbron afnemen. De helderheid neemt sterk af wanneer de temperatuur te hoog wordt.
- Hoe langer een lichtbron wordt gebruikt, des te meer de helderheid ervan afneemt. U kunt de relatie tussen de gebruikstijd en de vermindering in de helderheidsinstellingen wijzigen.

» Verwante koppelingen

- "Laserwaarschuwingslabels" [pag.97](#)

Laserwaarschuwingslabels

Er zijn laserwaarschuwingslabels aangebracht op de projector.

Binnenkant



Zijkant

Net als met elke heldere bron, mag u niet in de lichtstraal kijken, RG2 IEC/EN 62471-5:2015.

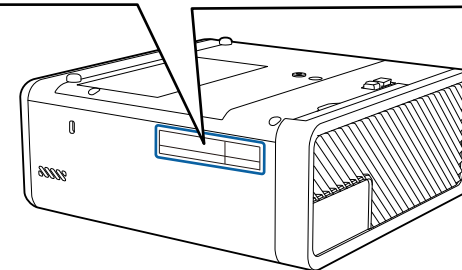
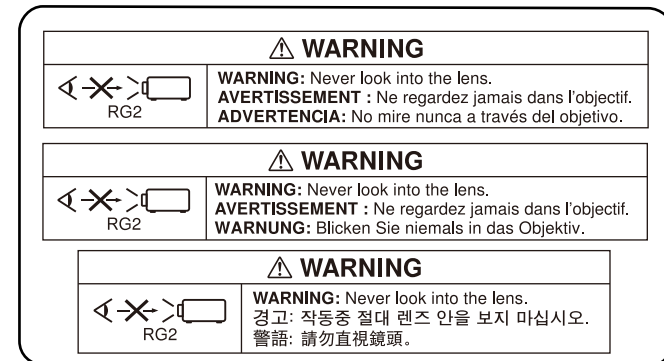

In dit gedeelte worden kort de moeilijke termen uitgelegd die niet zijn toegelicht in de tekst van deze handleiding. Raadpleeg eventueel andere in de winkel verkrijgbare publicaties voor meer informatie.

Hoogte-breedteverhouding	De verhouding tussen de lengte en de breedte van een beeld. Schermen met een hoogte-breedteverhouding van 16:9, zoals HDTV-schermen, noemt men ook breedbeeldschermen. SDTV en gewone computermonitors hebben een hoogte-breedteverhouding van 4:3.
Contrast	De relatieve helderheid van de lichte en donkere gebieden van een beeld kan worden vergroot of verminderd zodat tekst en afbeeldingen duidelijker te zien zijn, of om ze zachter te laten lijken. Het aanpassen van deze eigenschap van een beeld wordt ook wel Contrast genoemd.
HDCP	HDCP is een afkorting voor High-bandwidth Digital Content Protection. Het wordt gebruikt om illegaal kopiëren tegen te gaan en de auteursrechten te beschermen door het coderen van digitale signalen die via DVI- en HDMI-poorten worden gestuurd. Omdat de HDMI-poort op deze projector HDCP ondersteunt, kunnen digitale beelden worden geprojecteerd die beveiligd zijn door HDCP-technologie. Het kan echter zijn dat de projector geen beelden kan projecteren die zijn geprojecteerd met bijgewerkte of gereviseerde versies van HDCP-codering.
HDMI™	Een afkorting voor High Definition Multimedia Interface. Als norm is HDMI™ vooral gericht op digitale consumentenelektronica en computers. Dit is de norm voor de verzending van HD-beelden en meerkanaals audiosignalen. Doordat het digitale signaal niet wordt gecomprimeerd, kan het beeld met de hoogst mogelijke kwaliteit worden doorgegeven. Ook is er een functie om het digitale signaal te coderen.
HDTV	Een afkorting voor High-Definition Television. Dit begrip verwijst naar systemen met een hoge definitie die voldoen aan de volgende eisen. <ul style="list-style-type: none"> • Verticale resolutie van 720p of 1080i of hoger (p = progressief, i = geïnterlineerd) • Scherm Hoogte-breedteverhouding van 16:9

Geïnterlineerd	Verstuurt de informatie die nodig is om een scherm op te bouwen door eerst de oneven en dan de even lijnen te versturen, van boven tot onder. De beelden kunnen flikkeren omdat om de andere lijn een frame wordt weergegeven.
Koppeling	Apparaten op voorhand bij elkaar registreren om communicatie via Bluetooth mogelijk te maken.
Progressief	Projecteert informatie om telkens één scherm op te bouwen waarbij het beeld van één frame wordt weergegeven. Hoewel het aantal gescande lijnen hetzelfde is, neemt beeldflikker af omdat het informatievolume dubbel zo hoog is als dat van een geïnterlineerd systeem.
Vernieuwingsnelheid	Het lichtgevende element van een scherm behoudt zijn helderheid en kleur maar heel kort. Daarom moet het beeld vele keren per seconde worden gescand om het lichtgevende element te verversen. Het aantal keren dat het beeld per seconde verversd wordt heet verversingsfrequentie en wordt uitgedrukt in hertz (Hz).
SDTV	Een afkorting voor Standard Definition Television. Dit verwijst naar standaard televisiesystemen die niet voldoen aan de voorwaarden voor HDTV of High-Definition Television.
VGA	Een standaard schermgrootte met een resolutie van 640 (horizontaal) × 480 (verticaal) punten.
WXGA	Een standaard schermgrootte met een resolutie van 1.280 (horizontaal) × 800 (verticaal) punten.

Controleer deze secties voor belangrijke mededelingen over uw projector.

► **Verwante koppelingen**

- "Indication of the manufacturer and the importer in accordance with requirements of EU directive" [pag.99](#)
- "Gebruiksbeperkingen" [pag.99](#)
- "Handelsmerken" [pag.99](#)
- "Kennisgeving betreffende auteursrechten" [pag.100](#)
- "Toekenning auteursrechten" [pag.100](#)

Indication of the manufacturer and the importer in accordance with requirements of EU directive

Manufacturer: SEIKO EPSON CORPORATION
Address: 3-5, Owa 3-chome, Suwa-shi, Nagano-ken 392-8502 Japan
Telephone: 81-266-52-3131
<http://www.epson.com/>

Importer: EPSON EUROPE B.V.
Address: Atlas Arena, Asia Building, Hoogoorddreef 5,1101 BA Amsterdam
Zuidoost
The Netherlands
Telephone: 31-20-314-5000
<http://www.epson.eu/>

Gebruiksbeperkingen

Wanneer dit product gebruikt wordt voor toepassingen die een hoge mate van betrouwbaarheid/veiligheid vereisen zoals bijv. transportapparatuur voor vliegtuigen, treinen, schepen, auto's enz.; ramppreventievoorzieningen; diverse soorten beveiligingsapparatuur enz.; of functionele/precisieapparatuur, mag u dit product alleen gebruiken indien uw ontwerp voorziet in redundantie en fail-safes ten einde de veiligheid en

betrouwbaarheid van het complete systeem te waarborgen. Omdat dit product niet bestemd is voor toepassingen die een uitermate hoge mate van betrouwbaarheid/veiligheid vereisen zoals luchtvaartapparatuur, primaire communicatieapparatuur, regelapparatuur voor kerninstallaties of medische apparatuur voor directe medische zorg, wordt u geacht uw eigen oordeel te hanteren aangaande de geschiktheid van dit product, op basis van grondige evaluatie.

Handelsmerken

EPSON is een gedeponerd handelsmerk, EXCEED YOUR VISION, ELPLP en hun logo's zijn gedeponerde handelsmerken of handelsmerken van Seiko Epson Corporation.

Mac, Mac OS, OS X en macOS zijn handelsmerken van Apple Inc.

Microsoft, Windows, Windows Vista, PowerPoint en het Windows-logo zijn handelsmerken of gedeponerde handelsmerken van Microsoft Corporation in de Verenigde Staten en/of andere landen.

HDMI en High-Definition Multimedia Interface zijn handelsmerken of gedeponerde handelsmerken van HDMI Licensing LLC. 

Het Bluetooth[®] woordmerk en logo zijn gedeponerde handelsmerken van Bluetooth SIG, Inc. en Seiko Epson Corporation gebruikt deze merken onder licentie. Andere handelsmerken of handelsnamen zijn het eigendom van hun respectieve eigenaren.

Bluetooth[®] is provided for your use by Stonestreet One, LLC[®] under a software license agreement. Stonestreet One, LLC[®] is and shall remain the sole owner of all right, title and interest whatsoever in and to Bluetooth[®] and your use is subject to such ownership and to the license agreement. Stonestreet One, LLC[®] reserves all rights related to Bluetooth[®] not expressly granted under the license agreement and no other rights or licenses are granted either directly or by implication, estoppel or otherwise, or under any patents, copyrights, mask works, trade secrets or other intellectual property rights of Stonestreet One, LLC[®].

Qualcomm aptX is a product of Qualcomm Technologies International, Ltd. Qualcomm is a trademark of Qualcomm Incorporated, registered in the United States and other countries, used with permission. aptX is a trademark

of Qualcomm Technologies International, Ltd., registered in the United States and other countries, used with permission.

©2000-2012 Stonestreet One, LLC. All Rights Reserved.

Adobe en Adobe Reader zijn gedeponeerde handelsmerken of handelsmerken van Adobe Systems Incorporated in de Verenigde Staten en/of andere landen.

Andere productnamen vermeld in dit document dienen uitsluitend als identificatie en kunnen handelsmerken zijn van hun respectieve eigenaars. Epson maakt geen enkele aanspraak op deze merken.

Kennisgeving betreffende auteursrechten

Alle rechten voorbehouden. Niets uit dit document mag worden verveelvoudigd, opgeslagen in een geautomatiseerd gegevensbestand of openbaar worden gemaakt, in enige vorm of op enige wijze, hetzij elektronisch, mechanisch, via fotokopieën of opnamen, of op enige andere wijze, zonder voorafgaande schriftelijke toestemming van Seiko Epson Corporation. Seiko Epson Corporation wijst alle patent aansprakelijkheid af wat betreft het gebruik van de informatie in dit document. Evenmin kan Seiko Epson Corporation aansprakelijk worden gesteld voor schade voortvloeiend uit het gebruik van de informatie in dit document.

Seiko Epson Corporation noch zijn filialen kunnen door de koper van dit product of door derden aansprakelijk worden gesteld voor schade, verliezen of onkosten ontstaan als gevolg van ongelukken, foutief gebruik of misbruik van dit product, onbevoegde wijzigingen en reparaties, of (buiten de Verenigde Staten) als de bedienings- en onderhoudsinstructies van Seiko Epson Corporation niet strikt worden gevolgd.

Seiko Epson Corporation kan niet aansprakelijk worden gesteld voor schade of problemen voortvloeiend uit het gebruik van onderdelen of verbruiksmaterialen die niet als Original Epson Products of Epson Approved Products zijn aangemerkt door Seiko Epson Corporation.

De tekst in deze handleiding kan worden veranderd of gewijzigd zonder verdere kennisgeving.

Er kunnen verschillen zijn tussen de illustraties in deze handleiding en de echte projector.

Toekenning auteursrechten

De informatie is onderhevig aan wijzigingen zonder kennisgeving.

©SEIKO EPSON CORPORATION 2018. All rights reserved.

2018.12 413748200NL