



# **Gebbruikershandleiding**

## **Multimedia Projector**

<b>EB-U42</b>	<b>EB-S05</b>
<b>EB-W42</b>	<b>EB-U140</b>
<b>EB-W41</b>	<b>EB-W140</b>
<b>EB-X41</b>	<b>EB-X140</b>
<b>EB-S41</b>	<b>EB-S140</b>
<b>EB-U05</b>	<b>EB-X450</b>
<b>EB-W05</b>	<b>EB-X400</b>
<b>EB-X05</b>	<b>EB-S400</b>

## **Gebruikte symbolen en tekens 6**

## **Kennismaken met uw projector 7**

### **Kenmerken van de Projector ..... 8**

- Snelle en eenvoudige installatie ..... 8
- Eenvoudige draadloze projectie ..... 8
- Flexibele verbinding ..... 9
  - Verbinden met computers ..... 9
  - Verbinden met mobiele apparaten ..... 9

### **Onderdelen en functies van de projector ..... 10**

- Projectoronderdelen - Voorkant ..... 10
- Projectoronderdelen - Achterzijde ..... 11
- Projectoronderdelen - Onderkant ..... 13
- Projectoronderdelen - Bedieningspaneel ..... 13
- Projectoronderdelen - Afstandsbediening ..... 15

## **De projector installeren 17**

### **Plaatsing van de projector ..... 18**

- Configuratie van de projector en opties voor de montage ..... 19
- Projectieafstand ..... 19

### **Projectoraansluitingen ..... 20**

- Aansluiten op een computer ..... 20
  - Aansluiten op een computer voor VGA-video en -audio ..... 20
  - Aansluiten op een computer voor USB-video en -audio ..... 21
  - Aansluiten op een computer voor HDMI-video en -audio ..... 22
- Aansluiten op smartphones of tablets ..... 22
- Aansluiten op videobronnen ..... 23
  - Aansluiten op een HDMI-videobron ..... 23
  - Aansluiten op een Component-naar-VGA-videobron ..... 24
  - Aansluiten op een samengestelde videobron ..... 25

- Aansluiten op externe USB-apparaten ..... 25
  - Projectie USB-apparaat ..... 25
  - Verbinden met een USB-apparaat ..... 26
  - Een USB-apparaat loskoppelen ..... 26
- Aansluiten op een documentcamera ..... 26

### **Batterijen in de afstandsbediening plaatsen ..... 27**

### **Gebruik van de afstandsbediening ..... 28**

### **De lensafdekking openen ..... 29**

## **De basisfuncties van de projector gebruiken 30**

### **De projector inschakelen ..... 31**

- Startscherm ..... 32

### **De projector uitschakelen ..... 34**

### **De taal voor de menu's van de projector selecteren ..... 35**

### **Projectiemodi ..... 36**

- De projectiemodus wijzigen via de afstandsbediening ..... 36
- De projectiemodus wijzigen via de menu's ..... 36

### **De beeldhoogte aanpassen ..... 38**

### **Beeldvorm ..... 39**

- Automatische V-Keystone ..... 39
- De beeldvorm corrigeren met de horizontale Keystone-schuifregelaar ..... 39
- De beeldvorm corrigeren met de keystone-knoppen ..... 40
- De beeldvorm corrigeren met Quick Corner ..... 41

### **De grootte van het beeld aanpassen met de zoomstelring ..... 44**

### **De grootte van het beeld aanpassen met de knoppen ..... 45**

### **Het beeld scherpstellen met de scherpstelring ..... 46**

### **Een beeldbron selecteren ..... 47**

### **Hoogte-breedteverhouding beeld ..... 49**

- De hoogte-breedteverhouding van het beeld wijzigen ..... 49

Beschikbare hoogte-breedteverhoudingen van het beeld.....	49
Uiterlijk geprojecteerd beeld met elke Hoogte-breedtemodus .....	50
<b>Kleurmodus .....</b>	<b>52</b>
De kleurmodus wijzigen .....	52
Beschikbare kleurmodi.....	52
Instelling Autom. iris .....	52
<b>Het volume regelen met de volumeknoppen .....</b>	<b>54</b>
<b>Projectorfuncties aanpassen .....</b>	<b>55</b>
<b>Twee beelden tegelijk projecteren .....</b>	<b>56</b>
Niet-ondersteunde combinaties van ingangsbronnen voor projectie op gesplitst scherm.....	58
Beperkingen projectie gesplitst scherm .....	58
<b>Een PC Free-presentatie projecteren .....</b>	<b>59</b>
Ondersteunde PC Free-bestandstypen.....	59
Vorzorgsmaatregelen voor PC Free-projectie .....	60
Een PC Free-diavoorstelling starten .....	60
PC Free-filmvoorstelling starten .....	62
PC Free-weergave-opties .....	63
<b>Het beeld en geluid tijdelijk uitschakelen.....</b>	<b>64</b>
<b>De video-actie tijdelijk stoppen .....</b>	<b>65</b>
<b>In- en uitzoomen op beelden.....</b>	<b>66</b>
<b>De afstandsbediening gebruiken als een draadloze muis.....</b>	<b>67</b>
<b>De afstandsbediening gebruiken als een aanwijzer .....</b>	<b>69</b>
<b>Het beeld van een gebruikerslogo opslaan .....</b>	<b>70</b>
<b>Correctie kleurverschil bij het projecteren vanaf meerdere projectoren .....</b>	<b>73</b>
Instellen van de projector-id.....	73
De projector die u wilt bedienen, selecteren .....	73
De weergavekwaliteit van meerdere projectoren afstemmen op elkaar .....	75

<b>Beveiligingsfuncties projector.....</b>	<b>76</b>
Soorten wachtwoordbeveiliging.....	76
Een wachtwoord instellen.....	76
Soorten wachtwoordbeveiliging selecteren .....	77
Een wachtwoord invoeren voor het gebruik van de projector .....	78
De projectorknoppen vergrendelen .....	79
De projectorknoppen ontgrendelen.....	80
Een beveiligingskabel installeren.....	80

## **De projector op een netwerk gebruiken 81**

<b>Projectie draadloos netwerk.....</b>	<b>82</b>
De draadloze LAN-module installeren .....	82
Draadloze netwerkinstellingen handmatig selecteren.....	83
Draadloze netwerkinstellingen selecteren in Windows .....	86
Draadloze netwerkinstellingen selecteren in Mac.....	86
Draadloze netwerkbeveiliging instellen .....	86
Een QR-code gebruiken voor het aansluiten op een mobiel apparaat.....	87
Een USB-sleutel gebruiken voor het verbinden van een Windows-computer.....	88
<b>Draadloze netwerkprojectie vanaf een mobiel apparaat (Screen Mirroring) .....</b>	<b>89</b>
De instellingen voor Screen Mirroring selecteren .....	89
Verbinden via Screen Mirroring in Windows 10.....	91
Verbinden via Screen Mirroring in Windows 8.1 .....	92
Verbinden via Screen Mirroring met de Miracast-functie.....	93

## **Bewaking en bediening van de projector 94**

<b>Epson Projector Management .....</b>	<b>95</b>
<b>Een netwerkcomputer bedienen via een webbrowser .....</b>	<b>96</b>
<b>E-mailwaarschuwingen voor het projectornetwerk instellen .....</b>	<b>99</b>
E-mailwaarschuwingsberichten netwerkprojector.....	99

<b>Bewaking instellen met SNMP</b> .....	<b>101</b>
<b>De menu-instellingen aanpassen</b>	<b>102</b>
<b>De projectormenu's gebruiken</b> .....	<b>103</b>
<b>Het toetsenbord op het scherm gebruiken</b> .....	<b>104</b>
Beschikbare tekst Het toetsenbord op het scherm gebruiken .....	104
<b>Instellingen Beeldkwaliteit - menu Beeld</b> .....	<b>105</b>
<b>Instellingen ingangssignaal - Menu Signaal</b> .....	<b>107</b>
<b>Instellingen projectorfuncties - menu Instellingen</b> .....	<b>109</b>
<b>Instellingen configuratie van de projector - menu Uitgebreid</b> .....	<b>111</b>
<b>Instellingen projectornetwerk - menu Netwerk</b> .....	<b>113</b>
Menu Netwerk - Instellingen Screen Mirroring .....	114
Menu Netwerk - Menu Basis .....	115
Menu Netwerk - Menu Draadloos LAN.....	116
Menu Netwerk - Menu Melding .....	118
Menu Netwerk - Menu Overige .....	119
Menu Netwerk - Menu Resetten .....	119
<b>Instellingen configuratie van de projector - menu ECO</b> .....	<b>120</b>
<b>Weergave Projectorinformatie - Menu Informatie</b> .....	<b>122</b>
Menu Informatie - Menu Projectorinformatie.....	122
Lijst Event ID-codes .....	123
<b>Opties projector resetten- menu Resetten</b> .....	<b>125</b>
<b>Menu-instellingen kopiëren tussen projectors (Batchinstelling)</b> .....	<b>126</b>
Instellingen overdragen vanaf een USB-flashstation .....	126
Instellingen overdragen vanaf een computer .....	127
Foutmelding batchinstelling .....	128

<b>De projector onderhouden</b>	<b>129</b>
<b>De lens reinigen</b> .....	<b>130</b>
<b>De projectorbehuizing reinigen</b> .....	<b>131</b>
<b>Onderhoud van de luchtfilter en ventilatieopeningen</b> .....	<b>132</b>
De luchtfilter en de ventilatieopeningen reinigen .....	132
De luchtfilter vervangen .....	132
<b>Onderhoud projectorlamp</b> .....	<b>135</b>
De lamp vervangen.....	136
De lamptimer resetten.....	138
<b>De batterijen van de afstandsbediening vervangen</b> .....	<b>140</b>
<b>Problemen oplossen</b>	<b>141</b>
<b>Projectieproblemen</b> .....	<b>142</b>
<b>Status projectorlampjes</b> .....	<b>143</b>
<b>De Help-schermen van de projector gebruiken</b> .....	<b>145</b>
<b>Beeld- of geluidsproblemen oplossen</b> .....	<b>146</b>
Oplossingen wanneer er geen beeld verschijnt .....	146
Oplossingen wanneer een beeld onjuist is bij gebruik van de USB Display-functie .....	147
Oplossingen wanneer het bericht "Geen signaal" verschijnt .....	147
Weergeven vanaf een laptop .....	147
Weergeven vanaf een Mac-laptop .....	148
Oplossingen wanneer het bericht "Niet ondersteund" verschijnt .....	148
Oplossingen wanneer alleen een gedeeltelijk beeld verschijnt.....	148
Oplossingen wanneer het beeld niet rechthoekig is.....	149
Oplossingen wanneer het beeld ruis bevat of statisch is.....	149
Oplossingen wanneer het beeld vaag of wazig is .....	150
Oplossingen wanneer de beeldhelderheid of kleuren onjuist zijn .....	150
Oplossingen voor geluidsproblemen .....	151

Oplossingen wanneer beeldbestandsnamen niet correct worden weergegeven in PC Free ..... 151

**Problemen met de bediening van de projector en de afstandsbediening ..... 152**

Oplossingen voor problemen met de voeding of het uitschakelen van de projector ..... 152

Oplossingen voor problemen met de afstandsbediening ..... 152

Oplossingen voor wachtwoordproblemen ..... 153

**Netwerkproblemen oplossen ..... 154**

Oplossingen wanneer u geen toegang krijgt tot de projector via internet ..... 154

Oplossingen wanneer e-mails met netwerkwaarschuwingen niet worden ontvangen ..... 154

Oplossingen wanneer het beeld statisch is tijdens de netwerkprojectie ..... 155

Oplossingen wanneer u niet kunt verbinden met Screen Mirroring ..... 155

Oplossingen wanneer het beeld of geluid statisch is tijdens de Screen Mirroring-verbinding ..... 155

**Bijlage ..... 157**

**Optionele accessoires en reserveonderdelen ..... 158**

Schermen ..... 158

Kabels ..... 158

Beugels ..... 158

Voor draadloze verbinding ..... 158

Externe apparaten ..... 159

Reserve-onderdelen ..... 159

**Schermgrootte en projectieafstand ..... 160**

**Ondersteunde resoluties voor de monitorweergaven ..... 164**

**Specificaties van de projector ..... 166**

Specificaties connectors ..... 168

**Externe afmetingen ..... 169**

**Systeemvereisten USB Display ..... 171**

**Lijst van veiligheidssymbolen (volgens IEC60950-1 A2) ..... 172**

**Woordenlijst ..... 174**

**Mededelingen ..... 176**

Indication of the manufacturer and the importer in accordance with requirements of EU directive ..... 176

Gebruiksbeperkingen ..... 176

Referenties besturingssysteem ..... 176

Handelsmerken ..... 177

Kennisgeving betreffende auteursrechten ..... 177



Toekenning auteursrechten ..... 177

# Gebruikte symbolen en tekens





## Veiligheidssymbolen

De projector en de handleidingen gebruiken grafische symbolen en labels om inhoud aan te duiden die u vertelt hoe u de projector veilig kunt gebruiken.

Lees en volg de instructies die met deze symbolen en labels zijn aangeduid, nauwkeurig door om lichamelijk letsel of materiële schade te voorkomen.

 <b>Waarschuwing</b>	Dit symbool duidt informatie aan die, als deze wordt genegeerd, kan resulteren in lichamelijk letsel of zelfs de dood tot gevolg hebben.
 <b>Let op</b>	Dit symbool duidt informatie aan die, als deze wordt genegeerd, kan resulteren in lichamelijk letsel of fysieke schade als gevolg van foutief handelen.

## Algemene informatiesymbolen en -tekens

 <b>Let op</b>	Dit label geeft procedures aan die kunnen leiden tot schade of letsel als er onvoldoende voorzichtigheid in acht wordt genomen.
	Dit label wijst op extra informatie die nuttig is om weten.
[Knopnaam]	Dit verwijst naar de naam van een knop op de afstandsbediening of het bedieningspaneel. Bijvoorbeeld: de knop [Esc]
<b>Menunaam/naam van instelling</b>	Dit verwijst naar het projectormenu en de namen van de instellingen. Bijvoorbeeld: Selecteer het menu <b>Beeld</b>  <b>Beeld</b> > <b>Geavanceerd</b>
	Dit label wijst op koppelingen naar verwante pagina's.
	Dit label geeft het huidige menuniveau van de projector aan.

# Kennismaken met uw projector

Raadpleeg dit deel voor meer informatie over de functies en namen van de onderdelen van de projector.

## ► **Verwante koppelingen**

- "Kenmerken van de Projector" [pag.8](#)
- "Onderdelen en functies van de projector" [pag.10](#)

Deze projector is voorzien van deze speciale kenmerken. Raadpleeg deze secties voor meer details.

## » Verwante koppelingen

- "Snelle en eenvoudige installatie" [pag.8](#)
- "Eenvoudige draadloze projectie" [pag.8](#)
- "Flexibele verbinding" [pag.9](#)

## Snelle en eenvoudige installatie

- De functie Dir. Inschakelen schakelt de projector in zodra u de stekker in het stopcontact stopt.
- De functie Autom. inschakeling schakelt de projector in wanneer de projector een beeldsignaal detecteert van de poort die u hebt opgegeven als de bron voor **Autom. inschakeling**.
- Met de functie Startscherm kunt u gemakkelijk een invoerbron en nuttige functies selecteren.
- De automatische verticale keystone-correctie toont altijd een rechthoekig scherm (Autom. V-Keystone).
- Horizontale keystone-schuifregelaar biedt u de mogelijkheid gemakkelijk de horizontale vervorming in het geprojecteerde beeld te corrigeren.

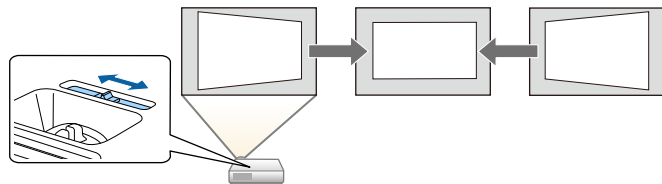

## » Verwante koppelingen

- "Automatische V-Keystone" [pag.39](#)
- "Instellingen configuratie van de projector - menu Uitgebreid" [pag.111](#)
- "De projector inschakelen" [pag.31](#)
- "De beeldvorm corrigeren met de horizontale Keystone-schuifregelaar" [pag.39](#)

## Eenvoudige draadloze projectie

- Screen Mirroring voor het draadloos verbinden van uw projector en mobiele apparaat via Miracast-technologie (EB-U42).



- Epson iProjection (Windows/Mac) voor het projecteren van maximaal vier beelden tegelijk door het geprojecteerde scherm te splitsen. U kunt beelden projecteren vanaf computers op het netwerk of vanaf smartphones of tablets.

Raadpleeg de *Bedieningshandleiding voor Epson iProjection (Windows/Mac)* voor details.

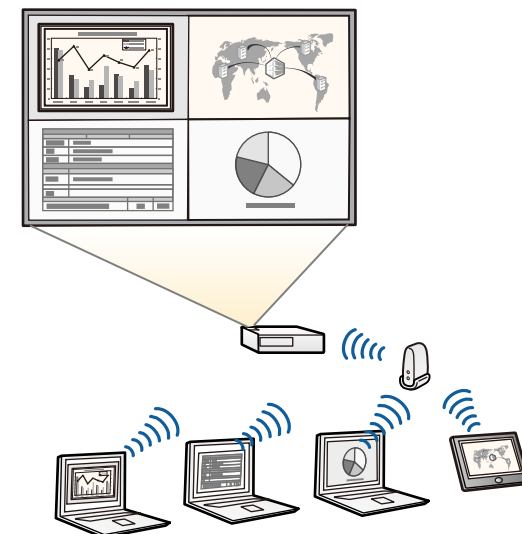





- Wanneer u beelden projecteert met een draadloos LAN, moet u de Epson 802.11b/g/n draadloze LAN-module installeren en vervolgens uw projector en computer instellen voor draadloze projectie (EB-W41/EB-X41/EB-S41/EB-U05/EB-W05/EB-X05/EB-S05/EB-U140/EB-W140/EB-X140/EB-S140/EB-X450/EB-X400/EB-S400). Afhankelijk van uw projectormodel, moet u mogelijk de optionele draadloze LAN-module aanschaffen. Raadpleeg de *Introductiehandleiding* voor een lijst van items die bij uw projector zijn geleverd.
- Sommige modellen hebben ingebouwde draadloze LAN-modules (EB-U42/EB-W42).
- U kunt de nodige software en handleidingen downloaden vanaf de volgende website:  
<http://www.epson.com/>

- Epson iProjection (iOS/Android) voor het draadloos verbinden van uw projector en mobiele apparaat via de app die beschikbaar is in de App Store of Google Play.



De gebruiker is verantwoordelijk voor eventuele kosten van de communicatie met de App Store of Google Play.

- Epson iProjection (Chromebook) voor het draadloos verbinden van uw projector en uw Chromebook-apparaat via de app die beschikbaar is in de Chrome Web Store.



De gebruiker is verantwoordelijk voor eventuele kosten van de communicatie met de Chrome Web Store.

## » Verwante koppelingen

- "De projector op een netwerk gebruiken" [pag.81](#)

## Flexibele verbinding

Deze projector ondersteunt een uitgebreid gamma van gemakkelijk te gebruiken verbindingsopties zoals hieronder weergegeven.

## » Verwante koppelingen

- "Verbinden met computers" [pag.9](#)
- "Verbinden met mobiele apparaten" [pag.9](#)

## Verbinden met computers

Verbinden met één USB-kabel voor het projecteren van beelden en het uitvoeren van geluid (USB Display).

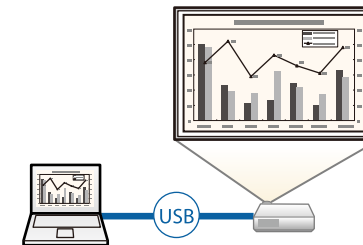

## » Verwante koppelingen

- "Aansluiten op een computer voor USB-video en -audio" [pag.21](#)

## Verbinden met mobiele apparaten

- HDMI/MHL-poort voor het aansluiten van een MHL-kabel op het mobiele apparaat en op de projector (EB-U42/EB-W42/EB-W41/EB-U05/EB-U140).

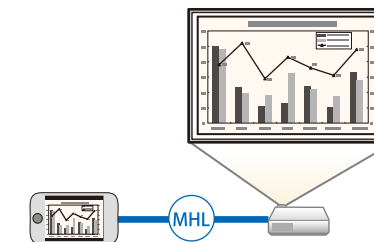

## » Verwante koppelingen

- "Aansluiten op smartphones of tablets" [pag.22](#)

In de volgende secties worden de projectoronderdelen en hun functies uitgelegd.

Alle functies in deze handleiding worden verklaard aan de hand van afbeeldingen van EB-W05 tenzij anders vermeld.

► **Verwante koppelingen**

- "Projectoronderdelen - Voorkant" pag.10
- "Projectoronderdelen - Achterzijde" pag.11
- "Projectoronderdelen - Onderkant" pag.13
- "Projectoronderdelen - Bedieningspaneel" pag.13
- "Projectoronderdelen - Afstandsbediening" pag.15

## Projectoronderdelen - Voorkant

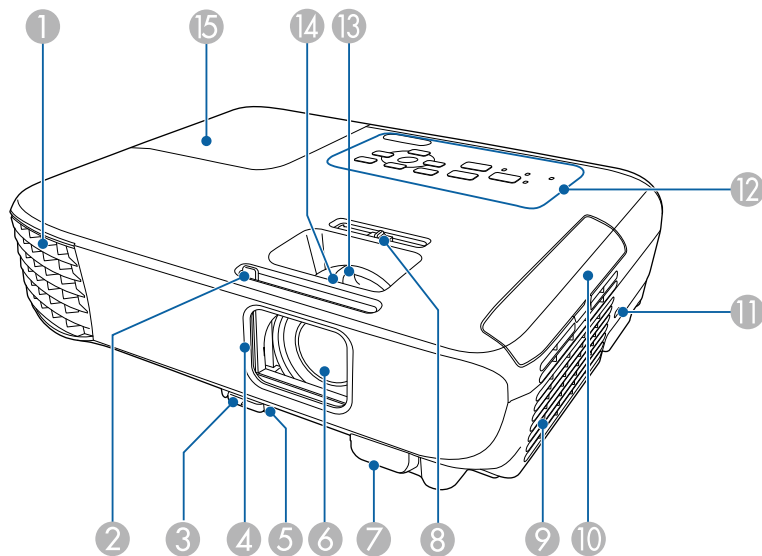

Naam	Functie
1 Luchtafvoerventiel	Afvoerventilator voor lucht die is gebruikt voor het afkoelen van het binnenste van de projector.

Naam	Functie
	<p><b>⚠ Waarschuwing</b></p> <p>Kijk niet in de ventilatieopeningen. Als de lamp ontploft, kunnen er niet alleen gassen vrijkomen, maar ook kleine glasfragmenten die kunnen verspreid worden. Dit kan letsel veroorzaken. Neem contact op met een arts als er fragmenten gebroken glas zijn ingeademd of in de ogen of mond zijn terechtgekomen.</p> <p><b>⚠ Let op</b></p> <p>Houd tijdens de projectie gezicht noch handen voor de luchtuitlaat; plaats evenmin voorwerpen die door de warmte kunnen vervormen of beschadigd raken in de buurt van de uitlaat. De hete lucht uit de luchtuitlaat kan brandwonden veroorzaken, voorwerpen doen kromtrekken en ongevallen veroorzaken.</p>
2 AV Mute-schuifknop	Schuif de knop om de lensafdekking te openen en te sluiten.
3 Hendel voor het ontgrendelen van de voet	Druk op de hendel voor het ontgrendelen van de voet om de instelbare voet aan de voorkant uit te schuiven en in te trekken.
4 Lensafdekking	Schuif ter bescherming van de lens de klep dicht als u de projector niet gebruikt. Door deze tijdens de projectie te sluiten, kunt u beeld en geluid onderdrukken.
5 Instelbare voet aan voorzijde	Als de projector op een plat oppervlak is geplaatst, bijv. op een bureau, kunt u de voet uitschuiven om de beeldpositie aan te passen.
6 Lens	Beelden worden geprojecteerd vanaf hier.
7 Afstandsbedieningsontvanger	Hiermee worden signalen vanaf de afstandsbediening ontvangen.

Naam	Naam	Functie
8	Horizontale keystone-regelaar	Hiermee corrigeert u horizontale vervorming in het geprojecteerde beeld.
9	Luchttoevoerventilator (luchtfilter)	Voert lucht in om de projector intern te koelen.
10	Luchtfilterdeksel	Openen om toegang te krijgen tot luchtfilter.
11	Beveiligingssleuf	De beveiligingssleuf is compatibel met het door Kensington geproduceerde Microsaver Security System.
12	Bedieningspaneel	Hiermee bedient u de projector.
13	Zoomstelring (EB-U42/EB-W42/EB-W41/EB-X41/EB-U05/EB-W05/EB-X05/EB-U140/EB-W140/EB-X140/EB-X450/EB-X400)	Hiermee wordt de beeldgrootte ingesteld.
14	Scherpstelring	Hiermee wordt de scherpstelling voor het beeld ingesteld. De vorm kan verschillen afhankelijk van het model van uw projector.
15	Lampdeksel	Openen om toegang te krijgen tot de projectorlamp.

### » Verwante koppelingen

- "Status projectorlampjes" [pag.143](#)
- "De grootte van het beeld aanpassen met de zoomstelring" [pag.44](#)
- "Het beeld scherpstellen met de scherpstelring" [pag.46](#)
- "De beeldvorm corrigeren met de horizontale Keystone-schuifregelaar" [pag.39](#)

## Projectoronderdelen - Achterzijde

EB-U42/EB-U05/EB-U140

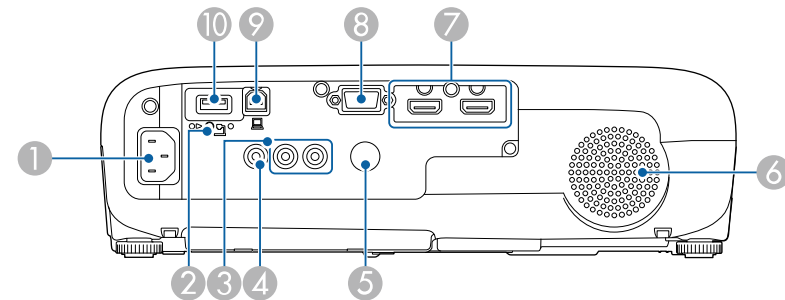

EB-W42/EB-W41/EB-X41/EB-S41/EB-W05/EB-X05/EB-S05/EB-W140/EB-X140/EB-S140/EB-X450/EB-X400/EB-S400

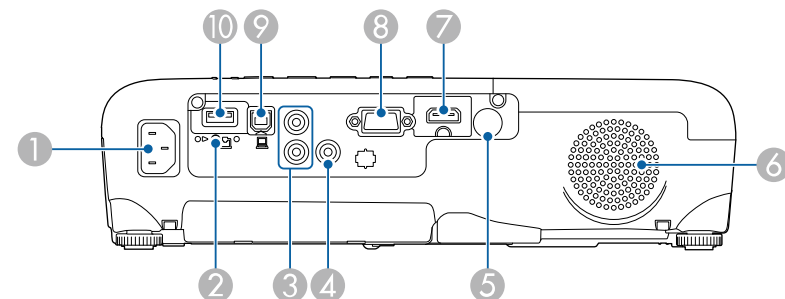

Naam	Functie
1	Voedingsingang Hierop sluit u de voedingskabel van de projector aan.

Naam	Functie
② Borgschroef voor draadloze LAN-module (EB-W41/EB-X41/EB-S41/EB-U05/EB-W05/EB-X05/EB-S05/EB-U140/EB-W140/EB-X140/EB-S140/EB-X450/EB-X400/EB-S400)	Bevestigt de klep van de draadloze LAN-module.
③ Audio-poorten	Ingang voor audio van apparatuur die op de Computer- of Video-poort is aangesloten.
④ Video-poort	Ingang voor composietvideosignalen van videobronnen.
⑤ Afstandsbedieningsontvanger	Hiermee worden signalen vanaf de afstandsbediening ontvangen.
⑥ Luidspreker	Geeft het geluid weer.
⑦ HDMI1-, HDMI2/MHL-poorten (EB-U42/EB-U05/EB-U140) HDMI/MHL-poort (EB-W42/EB-W41) HDMI-poort (EB-X41/EB-S41/EB-W05/EB-X05/EB-S05/EB-W140/EB-X140/EB-S140/EB-X450/EB-X400/EB-S400)	Voert videosignalen in vanaf HDMI-compatibele videoapparatuur en computers. De HDMI/MHL-poort kan ook videosignalen invoeren van MHL-compatibele (Mobile High-Definition) mobiele apparaten. Deze projector is compatibel met HDCP.
⑧ Computer-ingang	Ingang voor beeldsignalen van een computer en componentvideosignalen van andere videobronnen.
⑨ USB-B-poort	Sluit een USB-kabel aan op de computer voor het projecteren van computerbeelden of om de functie Draadloze muis te gebruiken.

Naam	Functie
⑩ USB-A-poort	Hier sluit u een USB-opslagapparaat of een digitale camera aan om films of afbeeldingen te projecteren via PC Free. Verbindt de optionele documentcamera aan. Voor het aansluiten van de draadloze LAN-module (EB-W41/EB-X41/EB-S41/EB-U05/EB-W05/EB-X05/EB-S05/EB-U140/EB-W140/EB-X140/EB-S140/EB-X450/EB-X400/EB-S400).

### » Verwante koppelingen

- "De afstandsbediening gebruiken als een draadloze muis" [pag.67](#)
- "Een beveiligingskabel installeren" [pag.80](#)
- "Een PC Free-presentatie projecteren" [pag.59](#)

## Projectoronderdelen - Onderkant

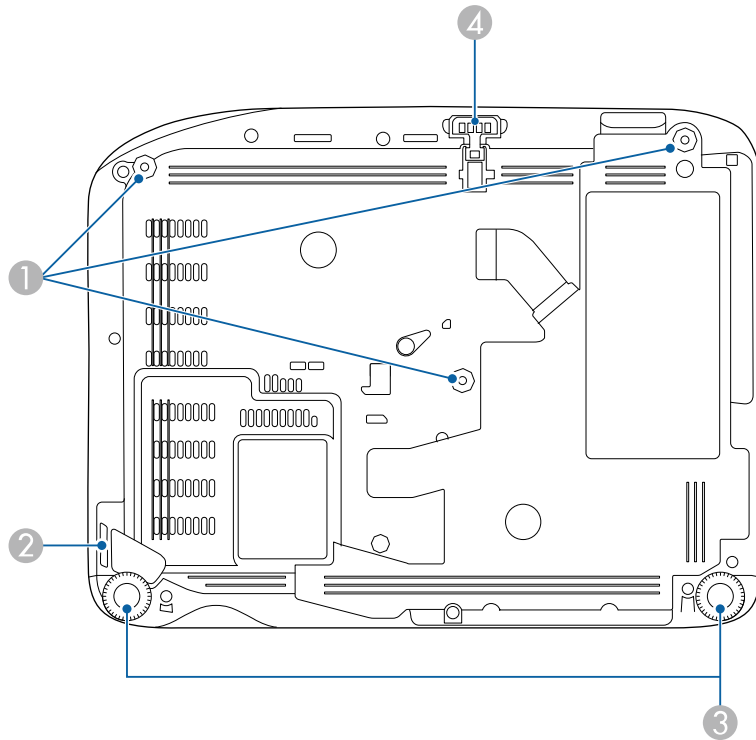

Naam	Functie
4 Instelbare voet aan voorzijde	Als de projector op een plat oppervlak is geplaatst, bijv. op een bureau, kunt u de voet uitschuiven om de beeldpositie aan te passen.

### » Verwante koppelingen



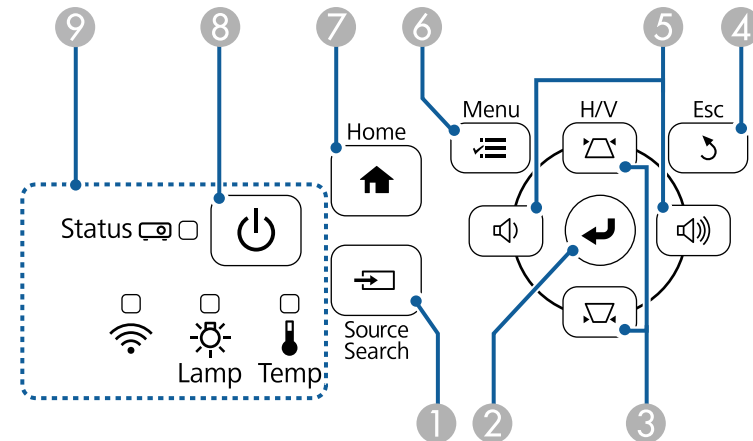

- "Een beveiligingskabel installeren" [pag.80](#)

## Projectoronderdelen - Bedieningspaneel



Naam	Functie
1 Bevestigingspunten ophangbeugel (drie punten)	Bevestig de optionele ophangbeugel hier als u de projector aan het plafond wilt ophangen.
2 Bevestigingspunt van beveiligingskabel	Leid hier een in de handel verkrijgbaar draadslot doorheen en sluit het af.
3 Voeten aan achterzijde	Als de projector op een plat oppervlak is geplaatst, bijv. op een bureau, kunt u de voeten uitschuiven of intrekken om de horizontale beeldhoek aan te passen.

Naam	Functie
1 [Source Search]-knop	Schakelt naar de volgende invoerbron.
2 [Enter]-knop [↵]	Opent de huidige selectie en gaat naar het volgende niveau terwijl het menu of helpbestand van de projector wordt weergegeven. Optimaliseert <b>Tracking</b> , <b>Sync</b> . en <b>Positie</b> in het menu <b>Signaal</b> van de projector terwijl een analog RGB-sig-naal wordt geprojecteerd vanaf de Computer-poort.

Naam	Functie
③ Keystone-aanpassingsknoppen en pijlknoppen	Hiermee geeft u het scherm Keystone weer, waarin u de keystonevervorming kunt corrigeren. Hiermee selecteert u menu-items terwijl het menu of helpbestand van de projector wordt weergegeven.
④ [Esc]-knop	Hiermee wordt de huidige functie gestopt. Keert terug naar het vorige menuniveau tijdens het weergeven van het menu van de projector.
⑤ Volumeknoppen en pijlknoppen Wide/Tele-knoppen	<ul style="list-style-type: none"> <li>EB-U42/EB-W42/EB-W41/EB-X41/EB-U05/EB-W05/EB-X05/EB-U140/EB-W140/EB-X140/EB-X450/EB-X400:   : verlaagt het volume.   : verhoogt het volume.</li> <li>EB-S41/EB-S05/EB-S140/EB-S400:   : hiermee maakt u het geprojecteerde beeld groter.   : hiermee maakt u het geprojecteerde beeld kleiner.                      Corrigeert horizontale keystonevervorming als het scherm Keystone wordt weergegeven.                      Hiermee selecteert u menu-items terwijl het menu of helpbestand van de projector wordt weergegeven.</li> </ul>
⑥ [Menu]-knop	Hiermee wordt het menu van de projector weergegeven en afgesloten.
⑦ [Home]-knop	Hiermee wordt het Startscherm weergegeven en gesloten.
⑧ Aan/uit-knop [  ]	Hiermee schakelt u de projector in of uit.
⑨ Indicatielampjes	Geeft de projectorstatus weer.



- "Status projectorlampjes" [pag.143](#)
- "De beeldvorm corrigeren met de keystone-knoppen" [pag.40](#)
- "De grootte van het beeld aanpassen met de knoppen" [pag.45](#)

## » Verwante koppelingen

- "Instellingen ingangssignaal - Menu Signaal" [pag.107](#)
- "Startscherm" [pag.32](#)

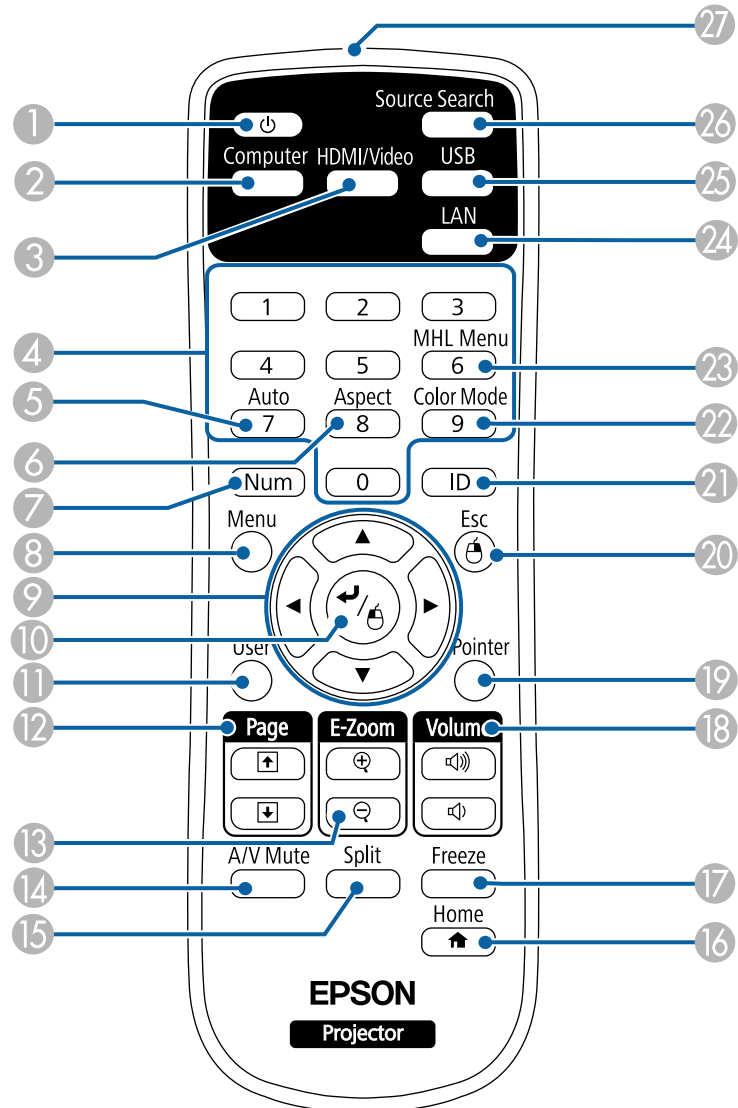
## Projectoronderdelen - Afstandsbediening



Naam	Naam	Functie
1	Aan/uit-knop [  ]	Hiermee schakelt u de projector in of uit.
2	[Computer]-knop	Selecteert de Computer-poort als de beeldbron.
3	Knop [HDMI/Video]	Schakelt de beeldbron tussen de HDMI- en Video-poorten.
4	Numerieke knoppen	Voert nummers in het menu van de projector in terwijl u de [Num]-knop ingedrukt houdt.
5	[Auto]-knop	Optimaliseert <b>Tracking</b> , <b>Sync.</b> en <b>Positie</b> in het menu <b>Signaal</b> van de projector terwijl een analoge RGB-sigitaal wordt geprojecteerd vanaf de Computer-poort.
6	[Aspect]-knop	Wijzigt de hoogte-breedteverhouding.
7	[Num]-knop	Houd deze knop ingedrukt om cijfers in te voeren met de numerieke knoppen.
8	[Menu]-knop	Hiermee wordt het menu van de projector weergegeven en afgesloten.
9	Pijlknoppen	Hiermee selecteert u menu-items terwijl het menu of helpbestand van de projector wordt weergegeven.
10	[Enter]-knop [  ]	Opent de huidige selectie en gaat naar het volgende niveau terwijl het menu of helpbestand van de projector wordt weergegeven. Als u de functie Draadloze muis gebruikt, werkt de knop als linkermuisknop.
11	[User]-knop	Voert de instellingen uit die zijn toegewezen aan de instelling <b>Knop gebruiker</b> in het menu <b>Instellingen</b> van de projector.
12	Knoppen [Page] omhoog/omlaag	Beheert pagina omhoog en omlaag op uw computer wanneer u een projector en computer aansluit via een USB-kabel of via een netwerk. Toont het vorige of volgende scherm terwijl u de functie PC Free gebruikt.
13	Knoppen [E-Zoom] +/-	Zoomt in op of uit van het beeldgebied.
14	[A/V Mute]-knop	Hiermee schakelt u video en audio tijdelijk in of uit.

Naam	Functie
15 [Split]-knop (EB-U42/EB-W42/EB-W41/EB-U05/EB-W05/EB-U140/EB-W140)	Projecteert twee beelden van verschillende beeldbronnen tegelijk door het geprojecteerde scherm te splitsen.
16 [Home]-knop	Hiermee wordt het Startscherm weergegeven en gesloten.
17 [Freeze]-knop	Pauzeert of hervat beelden.
18 Knoppen [Volume] hoger/later	Hiermee past u het luidsprekervolume aan.
19 [Pointer]-knop	Druk op deze knop om de schermaanwijzer te activeren.
20 [Esc]-knop	Hiermee wordt de huidige functie gestopt. Keert terug naar het vorige menuniveau tijdens het weergeven van het menu van de projector. Als u de functie Draadloze muis gebruikt, werkt de knop als rechtermuisknop.
21 [ID]-knop	Houd deze knop ingedrukt en gebruik de cijfertoetsen om de ID in te stellen van de projector die u met de afstandsbediening wilt bedienen.
22 [Color Mode]-knop	Wijzigt de kleurmodus.
23 [MHL Menu]-knop (EB-U42/EB-W42/EB-W41/EB-U05/EB-U140)	Toont het menu met de instellingen voor het apparaat dat aan de HDMI/MHL-poort van de projector is gekoppeld.
24 [LAN]-knop	Schakelt de beeldbron tussen apparaten die via het netwerk zijn verbonden.
25 [USB]-knop	Schakelt de beeldbron tussen het USB-scherm en de USB-A-poort.
26 [Source Search]-knop	Schakelt naar de volgende invoerbron.
27 LED afstandsbediening	Zendt signalen van de afstandsbediening naar de projector.

## » Verwante koppelingen

- "Hoogte-breedteverhouding beeld" [pag.49](#)
- "Kleurmodus" [pag.52](#)
- "Instellingen ingangssignaal - Menu Signaal" [pag.107](#)
- "Instellingen configuratie van de projector - menu Uitgebreid" [pag.111](#)
- "Startscherm" [pag.32](#)
- "De afstandsbediening gebruiken als een draadloze muis" [pag.67](#)
- "Twee beelden tegelijk projecteren" [pag.56](#)
- "De afstandsbediening gebruiken als een aanwijzer" [pag.69](#)
- "Aansluiten op een computer voor USB-video en -audio" [pag.21](#)
- "Een PC Free-presentatie projecteren" [pag.59](#)
- "De projector op een netwerk gebruiken" [pag.81](#)



# De projector installeren

Volg de instructies in deze secties om uw projector te installeren.

## ► **Verwante koppelingen**

- "Plaatsing van de projector" [pag.18](#)
- "Projectoraansluitingen" [pag.20](#)
- "Batterijen in de afstandsbediening plaatsen" [pag.27](#)
- "Gebruik van de afstandsbediening" [pag.28](#)
- "De lensafdekking openen" [pag.29](#)

U kunt de projector op nagenoeg elk vlak oppervlak plaatsen om een beeld te projecteren.

U kunt de projector monteren in een ophangbeugel als u deze wilt gebruiken op een vaste locatie. Als u de projector aan het plafond wilt ophangen, hebt u de optionele ophangbeugel nodig.

Let op de volgende punten wanneer u een locatie voor de projector selecteert:

- Plaats de projector op een stevig, waterpas oppervlak of installeer het apparaat met een compatibele beugel.

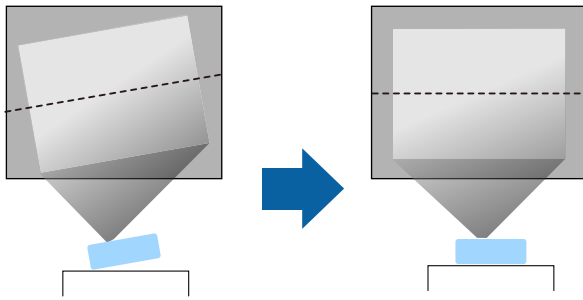

- Laat voldoende ruimte over rond en onder de projector voor ventilatie en plaats het apparaat niet op of naast iets dat de ventilatieopeningen kan blokkeren.
- Plaats de projector binnen bereik van een geaard stopcontact of een verlengkabel.
- Plaats de projector parallel ten opzichte van het scherm.

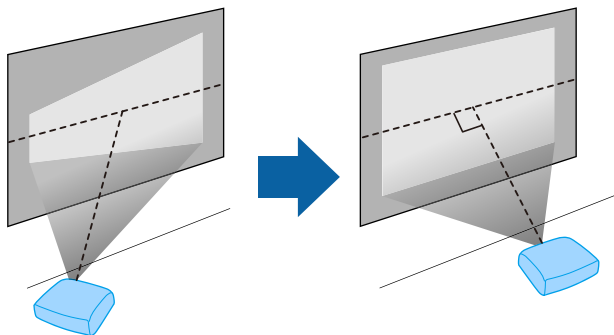

Als u de projector niet parallel met het scherm kunt installeren, moet u de keystone-vertorming corrigeren met de bedieningselementen van de projector.

## ⚠ Waarschuwing

- U moet een ophangbeugel monteren wanneer u de projector aan een plafond wilt hangen. Als u de projector niet correct installeert, kan deze vallen en schade of letsels veroorzaken.
- Gebruik geen tape op de bevestigingspunten van de ophangbeugel om te voorkomen dat deze losraken, en gebruik geen smeermiddel, olie of soortgelijke substanties op de projector, anders kan de behuizing van de projector breken waardoor deze uit de ophangbeugel kan vallen. Hierdoor kan iemand die zich onder de ophangbeugel bevindt, ernstig gewond raken en kan de projector worden beschadigd.
- Dek de luchttoevoer- en luchtafvoerventilatoren van de projector niet af. Als de ventilatieopeningen worden afgedekt, kan de binnentemperatuur stijgen en brand veroorzaken.
- Niet installeren op een instabiel oppervlak of op een plek buiten de gewichtspecificaties van de projector. Anders kan het vallen of omvallen en daarmee een ongeval of letsel veroorzaken.
- Wanneer u het installeert op een hoge plek, dient u maatregelen te nemen tegen vallen door gebruik te maken van draden om de veiligheid in een noodsituatie te garanderen, zoals een aardbeving en daarmee ongevallen te voorkomen. Als u de projector niet goed monteert, kan hij naar beneden vallen en letsel veroorzaken.

## Let op

- Zet de projector bij gebruik niet op zijn kant. Dit kan een storing in de projector veroorzaken.
- Als u de projector gebruikt op een hoogte boven 1.500 m, zet u de instelling **Hoogtemodus** in op **Aan** in het menu **Uitgebreid** van de projector om te garanderen dat de binnentemperatuur van de projector goed wordt geregeld.
  - ☛ **Uitgebreid > Bewerking > Hoogtemodus**
- Installeer de projector bij voorkeur niet in een omgeving met een hoge luchtvochtigheid of een omgeving met veel stof of (tabaks) rook.

## » Verwante koppelingen

- "Configuratie van de projector en opties voor de montage" [pag.19](#)

- "Projectieafstand" [pag.19](#)
- "Beeldvorm" [pag.39](#)
- "Instellingen configuratie van de projector - menu Uitgebreid" [pag.111](#)

## Configuratie van de projector en opties voor de montage

U kunt de projector op de volgende manieren configureren of monteren:

Voor/achter

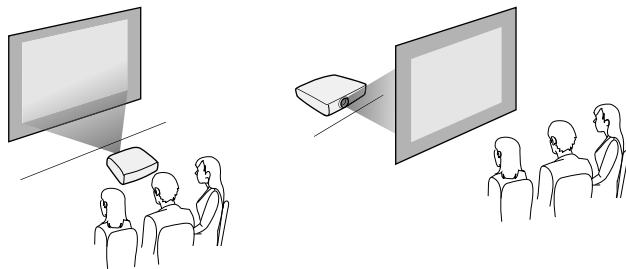

Plafond voor/Plafond achter

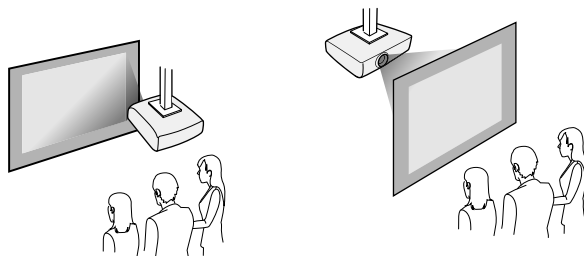

Zorg dat u de juiste optie **Projectie** selecteert in het menu **Uitgebreid** van de projector volgens de installatiemethode die wordt gebruikt.

### » Verwante koppelingen

- "Projectiemodi" [pag.36](#)

## Projectieafstand

De afstand van de plaats van de projector tot het scherm bepaalt bij benadering de grootte van het beeld. Hoe verder de projector van het scherm staat, hoe meer de beeldgrootte toeneemt. Dit kan echter verschillen afhankelijk van de zoomfactor, de hoogte-breedteverhouding en andere instellingen.

Raadpleeg de bijlage voor details over hoe ver de projector van het scherm moet worden verwijderd op basis van de grootte van het geprojecteerde beeld.



Wanneer u de keystone-vervorming corrigeert, wordt uw beeld iets kleiner.

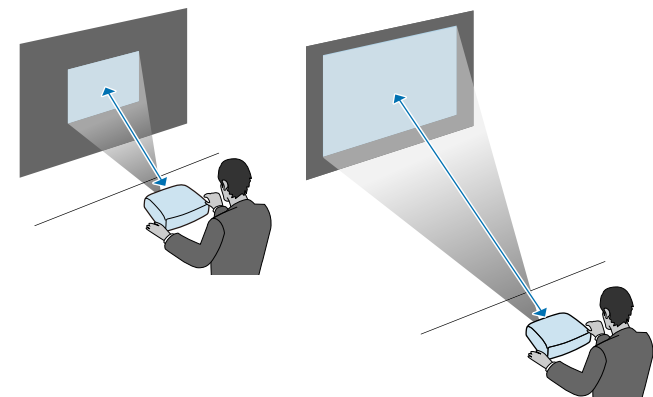

### » Verwante koppelingen

- "Schermgrootte en projectieafstand" [pag.160](#)

U kunt de projector aansluiten op verschillende computer-, video- en audiobronnen voor het weergeven van presentaties, films of andere beelden, met of zonder geluid.

## Let op

Controleer de vorm en oriëntatie van de aansluitingen op elk kabel die u wilt aansluiten. Forceer geen aansluiting in een poort als het niet past. Het apparaat of uw projector kan beschadigd of defect raken.



Raadpleeg de *Introductiehandleiding* voor een lijst van kabels die bij uw projector zijn geleverd. Koop optionele of in de handel verkrijgbare kabels indien nodig.

- Sluit een computer aan die voorzien is van een USB-poort, een standaard video-uitgang (monitor) of een HDMI-poort.
- Sluit voor de videoprojectie apparaten aan, zoals dvd-spelers, spelconsoles, digitale camera's en smartphones, met compatibele video-uitgangen.
- Als uw presentatie of video geluid bevat, kunt u audio-ingangskabels aansluiten.
- Voor diavoorstellingen of presentaties zonder computer, kunt u USB-apparaten (zoals een flashstation of camera) of de optionele Epson-documentcamera aansluiten.

## » Verwante koppelingen

- "Aansluiten op een computer" [pag.20](#)
- "Aansluiten op smartphones of tablets" [pag.22](#)
- "Aansluiten op videobronnen" [pag.23](#)
- "Aansluiten op externe USB-apparaten" [pag.25](#)
- "Aansluiten op een documentcamera" [pag.26](#)

## Aansluiten op een computer

Volg de instructies in deze secties voor het aansluiten van een computer op de projector.

## » Verwante koppelingen

- "Aansluiten op een computer voor VGA-video en -audio" [pag.20](#)
- "Aansluiten op een computer voor USB-video en -audio" [pag.21](#)
- "Aansluiten op een computer voor HDMI-video en -audio" [pag.22](#)

## Aansluiten op een computer voor VGA-video en -audio

U kunt de projector aansluiten op uw computer met een VGA-computerkabel.

U kunt geluid afspelen via het luidsprekersysteem van de projector door een in de handel verkrijgbare RCA-audiokabel aan te sluiten.



- Voor het aansluiten van een computer die geen VGA-videopoort heeft, hebt u een adapter nodig waarmee u kunt aansluiten op de VGA-videopoort van de projector.
- Controleer of de audiokabel voorzien is van het label "Geen weerstand".

- 1** Sluit de VGA-computerkabel aan op de monitorpoort van uw computer.
- 2** Sluit het andere uiteinde aan op een Computer-poort op de projector.

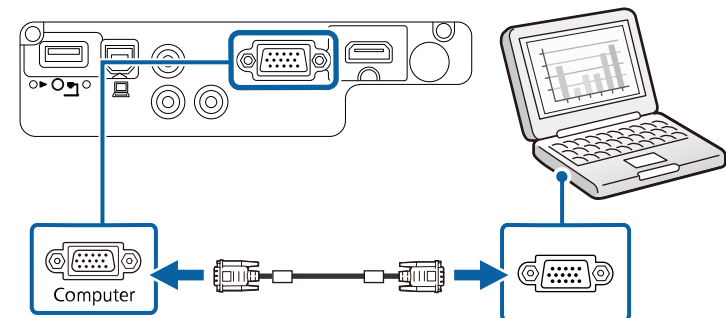

- 3** Maak de schroeven op de VGA-aansluiting vast.

**4** Sluit de audiokabel aan op de hoofdtelefoon- of audio-uitgang van uw laptop, of op de luidspreker- of audio-uitgang van uw desktopcomputer.

**5** Sluit het andere uiteinde aan op de Audio-poorten van de projector.

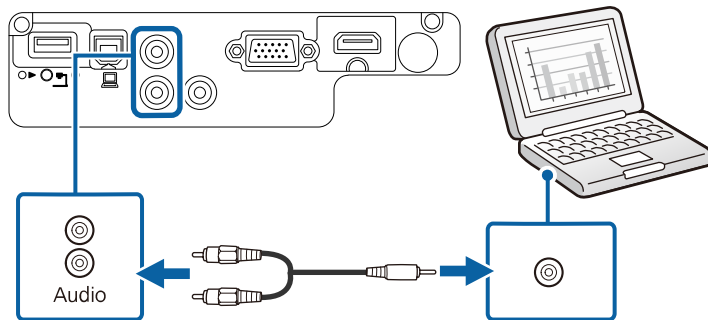

## Aansluiten op een computer voor USB-video en -audio

Als uw computer voldoet aan de systeemvereisten, kunt u video en audio overbrengen naar de projector via de USB-poort van de computer. Deze functie wordt USB Display genoemd. Sluit de projector aan op uw computer met een USB-kabel.



- Als u een USB-hub gebruikt, is het mogelijk dat de verbinding niet goed werkt. Sluit de USB-kabel daarom rechtstreeks op de projector aan.

**1** Sluit de kabel aan op de USB-B-poort van uw projector.

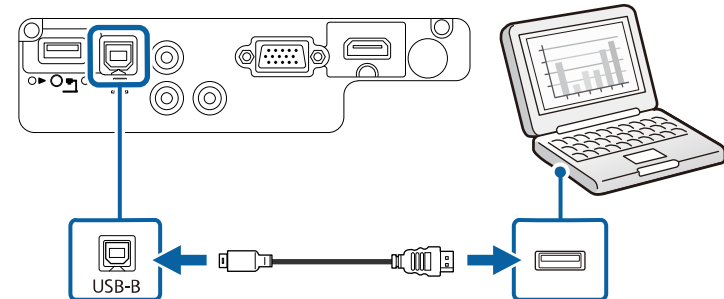

**2** Sluit het andere uiteinde aan op een beschikbare USB-poort op uw computer.

**3** Schakel de projector en uw computer in.

**4** Voer één van de volgende zaken uit om de software Epson USB Display te installeren:



U hoeft deze software alleen te installeren wanneer u de projector voor de eerste keer aansluit op de computer.

- Windows: selecteer **EMP\_UDSE.EXE uitvoeren** in het dialoogvenster dat wordt weergegeven om de software Epson USB Display te installeren.
- Mac: de installatiemap voor Epson USB Display wordt weergegeven op het scherm. Selecteer **USB Display Installer** en volg de instructies op het scherm om de Epson USB Display software te installeren. Als de map USB Display **Instellingen** niet automatisch wordt weergegeven, dubbelklikt u op **EPSON\_PJ\_UD > USB Display Installer**.

**5** Volg alle instructies op het scherm.

Koppel de USB-kabel niet los of schakel de projector niet uit tot de projector een beeld weergeeft.

De projector toont het beeld van het bureaublad van uw computer en voert geluiden uit als uw presentatie audio bevat.



- Als de projector geen beelden projecteert, voert u een van de volgende bewerkingen uit:
  - Windows: Klik op **Alle programma's > EPSON Projector > Epson USB Display > Epson USB Display Ver.x.xx**.
  - Mac: Dubbelklik op het pictogram **USB Display** in de map **Programma**.
- Voer één van de volgende bewerking uit wanneer u de projectie beëindigt:
  - Windows: koppel de USB-kabel los. Het is niet nodig **Hardware veilig verwijderen** te gebruiken.
  - Mac: selecteer **Verbreek verbinding** in het menu voor pictogrammen **USB Display** in de menubalk of het **Dock** en koppel de USB-kabel los.

## » Verwante koppelingen

- "Systeemvereisten USB Display" [pag.171](#)

## Aansluiten op een computer voor HDMI-video en -audio

Als uw computer een HDMI-poort heeft, kunt u deze aansluiten op de projector met een HDMI-kabel en het geluid van de computer verzenden met het geprojecteerde beeld.



Voor het aansluiten van een Mac die geen HDMI-poort heeft, hebt u een adapter nodig waarmee u kunt aansluiten op de HDMI-poort van de projector. Neem contact op met Apple voor compatibele adapteropties. Oudere Mac-computers (2009 en vroeger) bieden mogelijk geen ondersteuning voor audio via de HDMI-poort.

- 1** Sluit de HDMI-kabel aan op de HDMI-uitgang van uw computer.

- 2** Sluit het andere uiteinde aan op de HDMI-poort van de projector.

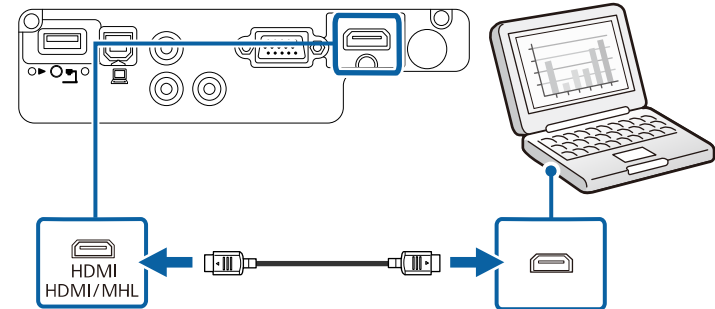

## Aansluiten op smartphones of tablets

U kunt de projector aansluiten op smartphones en tablets met een MHL-kabel en het geluid verzenden met het geprojecteerde beeld (EB-U42/EB-W42/EB-W41/EB-U05/EB-U140).



- U zult mogelijk niet correct kunnen projecteren, afhankelijk van het model en de instellingen van de smartphone of tablet.
- U zult mogelijk geen MHL-kabel kunnen aansluiten op alle apparaten. Neem contact op met de fabrikant van uw smartphone of tablet om te controleren of uw apparaat MHL ondersteunt.

- 1** Sluit de MHL-kabel aan op de Micro-USB-poort van uw apparaat.
- 2** Sluit het andere uiteinde aan op de HDMI/MHL-poort van de projector.

EB-U42/EB-U05/EB-U140

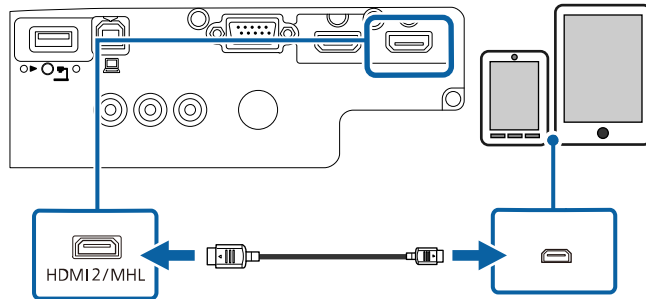

EB-W42/EB-W41

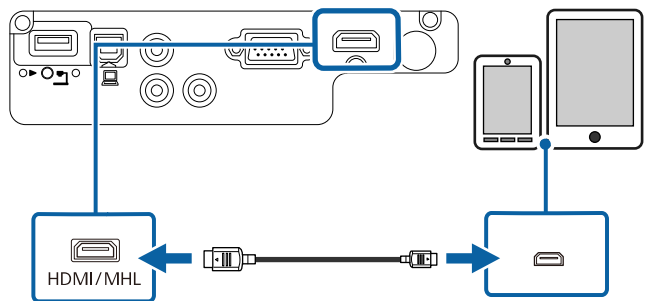

### Let op

Als u een MHL-kabel aansluit die geen ondersteuning biedt voor de MHL-standaard, kan de smartphone of tablet warm worden, lekken of ontploffen.

De aangesloten smartphone of tablet begint op te laden wanneer de beelden worden geprojecteerd. Als u de aansluiting uitvoert met een in de handel verkrijgbare MHL-HDMI-conversieadapter, werkt het opladen van de smartphone of tablet mogelijk niet of kunt u mogelijk geen handelingen uitvoeren met de afstandsbediening van de projector.



- Het opladen zal mogelijk niet werken als u veel stroom verbruikt, zoals bij het afspelen van een film.
- Het opladen werkt niet wanneer de projector in stand-by modus is of als de batterij in een smartphone of tablet leeg is.



Als de beelden niet correct worden geprojecteerd, moet u de MHL-kabel loskoppelen en opnieuw aansluiten.

## Aansluiten op videobronnen

Volg de instructies in deze secties voor het aansluiten van video-apparaten op de projector.



- Als de poort op het apparaat dat u aansluit een vreemde vorm heeft, gebruik dan de kabel die bij het apparaat werd geleverd of een optionele kabel voor het aansluiten op de projector.
- Voor de verschillende uitgangssignalen van de aangesloten videoapparatuur zijn er verschillende kabels.
- Sommige soorten videoapparatuur kunnen verschillende soorten signalen produceren. Raadpleeg de gebruikershandleiding van de videoapparatuur als u wilt weten welke signalen kunnen worden uitgevoerd.

### » Verwante koppelingen

- "Aansluiten op een HDMI-videobron" [pag.23](#)
- "Aansluiten op een Component-naar-VGA-videobron" [pag.24](#)
- "Aansluiten op een samengestelde videobron" [pag.25](#)

## Aansluiten op een HDMI-videobron

Als uw videobron een HDMI-poort heeft, kunt u deze aansluiten op de projector met een HDMI-kabel en het geluid van de beeldbron verzenden met het geprojecteerde beeld.

## Let op

Schakel de videobron niet in voordat u deze hebt aangesloten op de projector. Hierdoor kunt u de projector beschadigen.

- 1 Sluit de HDMI-kabel aan op de HDMI-uitgang van uw videobron.
- 2 Sluit het andere uiteinde aan op de HDMI-poort van de projector.

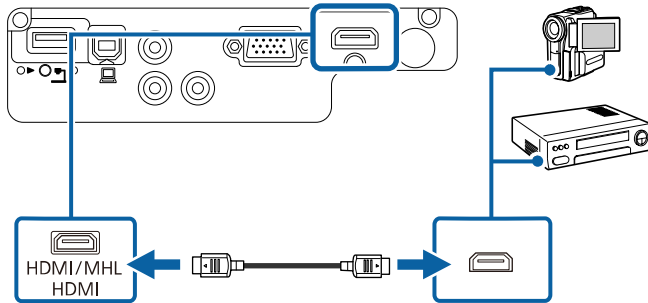

## Aansluiten op een Component-naar-VGA-videobron

Als uw videobron componentvideo-ingangspoorten heeft, kunt u deze aansluiten op de projector met een component-naar-VGA-videokabel. Afhankelijk van de componentpoorten, zult u mogelijk een adapterkabel moeten gebruiken, samen met een componentvideokabel.

U kunt geluid afspelen via het luidsprekersysteem van de projector door een in de handel verkrijgbare RCA-audiokabel aan te sluiten.



- Controleer of de audiokabel voorzien is van het label "Geen weerstand".

- 1 Sluit de componentconnectors aan op de met kleur gecodeerde componentvideo-uitgangspoorten van uw videobron.



De poorten zijn doorgaans gelabeld als Y, Pb, Pr of Y, Cb, Cr. Als u een adapter gebruikt, kunt u deze connectors aansluiten op uw componentvideokabel.

- 2 Sluit de VGA-connector aan op een Computer-poort op de projector.

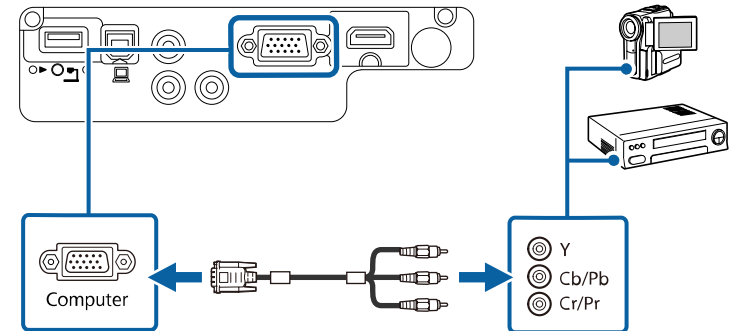

- 3 Maak de schroeven op de VGA-aansluiting vast.
- 4 Sluit de audiokabel aan op de audio-uitgangen van uw videobron.
- 5 Sluit het andere uiteinde aan op de Audio-poorten van de projector.

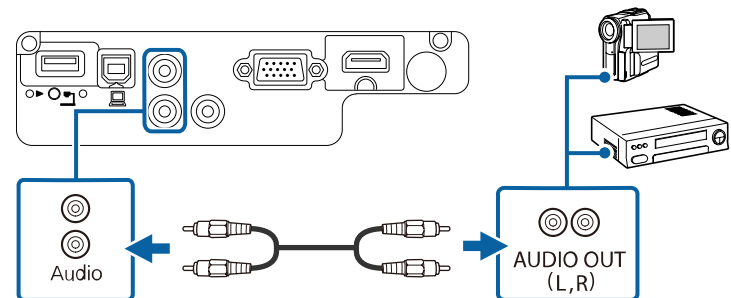

Als uw beeldkleuren niet juist verschijnen, moet u wellicht de instelling **Ingangssignaal** in het menu **Signaal** van de projector wijzigen.



☛ Signaal > Geavanceerd > Ingangssignaal

## » Verwante koppelingen

- "Instellingen ingangssignaal - Menu Signaal" [pag.107](#)

## Aansluiten op een samengestelde videobron

Als uw videobron een samengestelde-video-poort heeft, kunt u deze aansluiten op de projector met een videokabel in RCA-stijl of een A/V-kabel.

U kunt geluid afspelen via het luidsprekersysteem van de projector door een in de handel verkrijgbare RCA-audiokabel aan te sluiten.



Controleer of de audiokabel voorzien is van het label "Geen weerstand".

**1** Sluit de kabel met de gele connector aan op de gele video-uitgang van uw videobron.

**2** Sluit het andere uiteinde aan op de Video-poort van de projector.

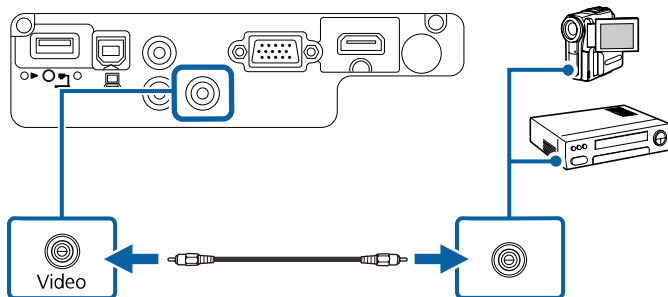

**3** Sluit de audiokabel aan op de audio-uitgangen van uw videobron.

**4** Sluit het andere uiteinde aan op de Audio-poorten van de projector.

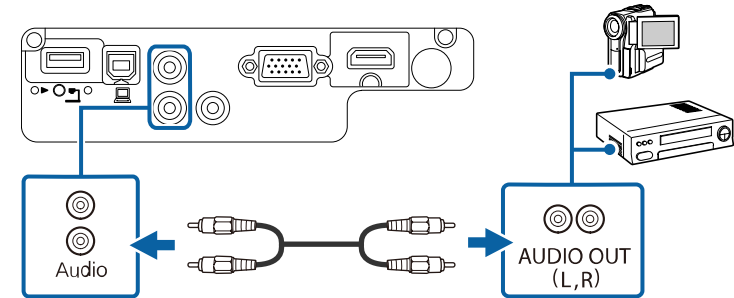

## Aansluiten op externe USB-apparaten

Volg de instructies in deze secties voor het aansluiten van externe USB-apparaten op de projector.

### » Verwante koppelingen

- "Projectie USB-apparaat" [pag.25](#)
- "Verbinden met een USB-apparaat" [pag.26](#)
- "Een USB-apparaat loskoppelen" [pag.26](#)

## Projectie USB-apparaat

U kunt beelden en andere inhoud projecteren zonder hierbij een computer of video-apparaat te gebruiken door één van deze apparaten aan te sluiten op uw projector:

- USB-flashstation
- Digitale camera of smartphone
- USB-harde schijf
- Viewer multimedia-opslag



- Digitale camera's of smartphones moeten apparaten met USB zijn, geen TWAIN-compatibele apparaten, en moeten compatibel zijn met de USB-massaopslagklasse.
- USB-harde schijven moeten voldoen aan de volgende vereisten:
  - Compatibel met USB-massaopslagklasse (niet alle apparaten van USB-massaopslagklasse worden ondersteund)
  - Geformatteerd in FAT16/32
  - Met eigen stroomvoorziening via eigen stroomtoevoer (harde schijven met stroomtoevoer via bus worden niet aanbevolen)
  - Vermijd het gebruik van harde schijven met meerdere partities

U kunt diavoorstellingen van afbeeldingsbestanden projecteren naar een aangesloten USB-apparaat.

## » Verwante koppelingen

- "Een PC Free-presentatie projecteren" [pag.59](#)

## Verbinden met een USB-apparaat

U kunt uw USB-apparaat aansluiten op de USB-A-poort van de projector en deze gebruiken voor het projecteren van beelden en andere inhoud.

- 1** Als er een stroomadapter bij uw USB-apparaat is geleverd, sluit u het apparaat aan op het stopcontact.
- 2** Sluit de USB-kabel of het USB-flashstation aan op de USB-A-poort van de projector zoals weergegeven.

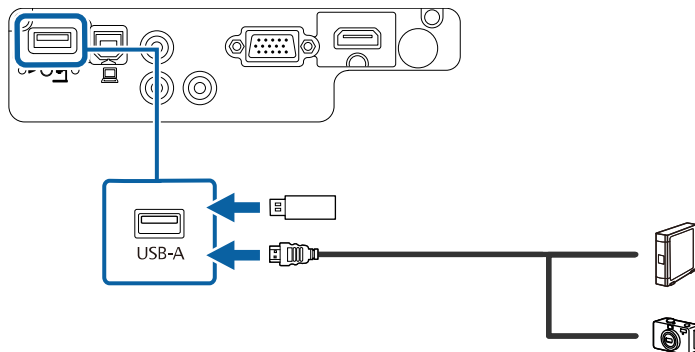

## Let op

- Gebruik de USB-kabel die is geleverd bij of is aanbevolen voor gebruik met het apparaat.
- Sluit geen USB-hub of een USB-kabel die langer is dan 3 meter aan, anders zal het apparaat mogelijk niet correct werken.

- 3** Sluit zo nodig het andere uiteinde aan op uw apparaat.

## Een USB-apparaat loskoppelen

Als u klaar bent met de presentatie met een aangesloten USB-apparaat, koppelt u het apparaat los van de projector.

- 1** Schakel, indien nodig, het apparaat uit en koppel het los.
- 2** Koppel het USB-apparaat los van de projector.

## Aansluiten op een documentcamera

U kunt een documentcamera aansluiten op uw projector voor het projecteren van beelden die door de camera worden weergegeven.

De verbindingmethode verschilt afhankelijk van het model van uw Epson-documentcamera. Raadpleeg de handleiding van de documentcamera voor meer informatie.

De afstandsbediening werkt met twee AA-batterijen die bij de projector zijn geleverd.

## Let op

Lees de *Veiligheidsvoorschriften* voordat u aan de slag gaat met de batterijen.

- 1 Verwijder de batterijklep zoals weergegeven.

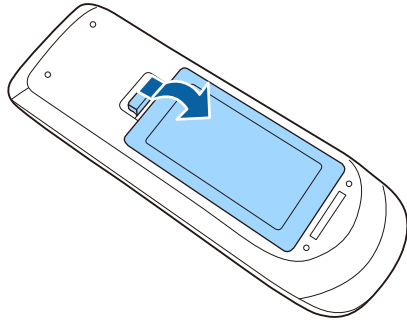

- 2 Plaats de batterijen met de uiteinden + en - in de weergegeven richting.

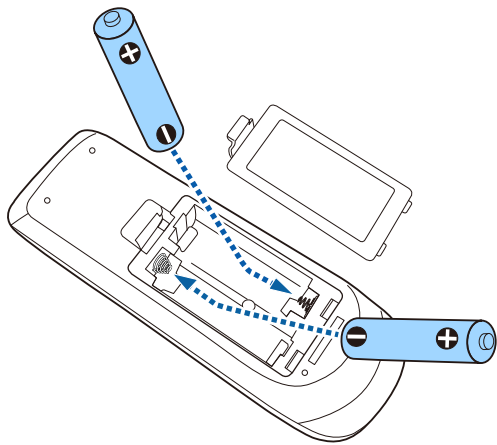

## ⚠ Waarschuwing

Plaats de batterijen aan de hand van de plus- (+) en mintekens (-) in de batterijhouder. Als de batterijen verkeerd worden gebruikt, kan hij ontploffen of gaan lekken en brand, letsel of productschade veroorzaken.

- 3 Plaats de batterijklep terug en druk deze omlaag tot de klep op zijn plaats klikt.

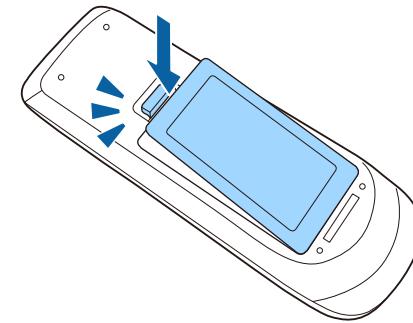

Met de afstandsbediening kunt u de projector bedienen vanaf nagenoeg overal in de kamer.

Zorg dat u de afstandsbediening naar de ontvangers op de projector richt binnen de hier weergegeven afstand en hoeken.

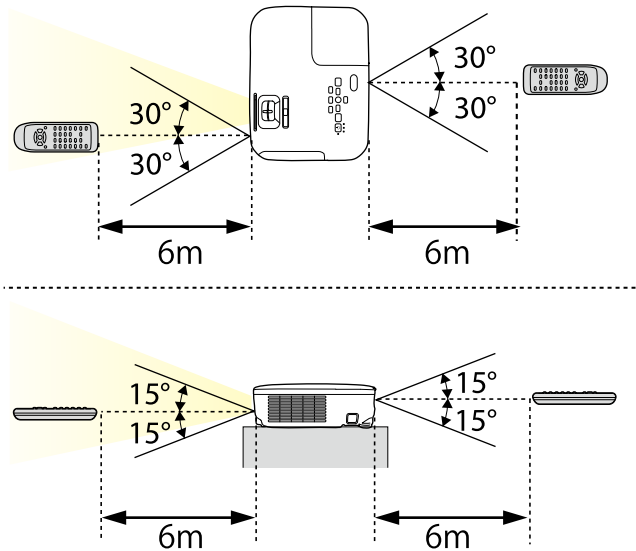

Vermijd het gebruik van de afstandsbediening in omstandigheden met felle tl-lampen of in direct zonlicht, anders zal de projector niet reageren op opdrachten. Als u de afstandsbediening langere tijd niet zult gebruiken, moet u de batterijen verwijderen.

- 1** Om de lensafdekking van de projector te openen, schuift u de AV Mute-schuifklep tot u een klik hoort.

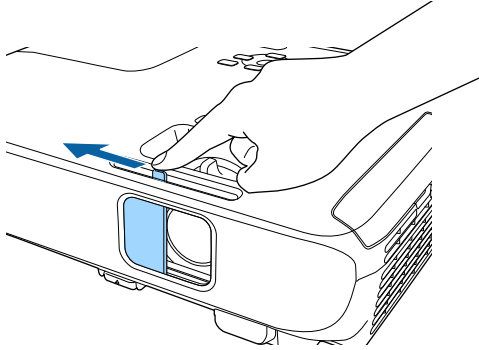

- 2** Om de lens af te dekken of het geprojecteerde beeld en het geluid tijdelijk uit te schakelen, sluit u de lensafdekking.

# De basisfuncties van de projector gebruiken

Volg de instructies in deze secties om de basisfuncties van de projector te gebruiken.

## » **Verwante koppelingen**

- "De projector inschakelen" [pag.31](#)
- "De projector uitschakelen" [pag.34](#)
- "De taal voor de menu's van de projector selecteren" [pag.35](#)
- "Projectiemodi" [pag.36](#)
- "De beeldhoogte aanpassen" [pag.38](#)
- "Beeldvorm" [pag.39](#)
- "De grootte van het beeld aanpassen met de zoomstelring" [pag.44](#)
- "De grootte van het beeld aanpassen met de knoppen" [pag.45](#)
- "Het beeld scherpstellen met de scherpstelring" [pag.46](#)
- "Een beeldbron selecteren" [pag.47](#)
- "Hoogte-breedteverhouding beeld" [pag.49](#)
- "Kleurmodus" [pag.52](#)
- "Het volume regelen met de volumeknoppen" [pag.54](#)

Zat de computer of videoapparatuur die u wilt gebruiken aan nadat u de projector hebt ingeschakeld.

- 1** Sluit de voedingskabel aan op de voedingsingang van de projector en steek de stekker in het stopcontact.

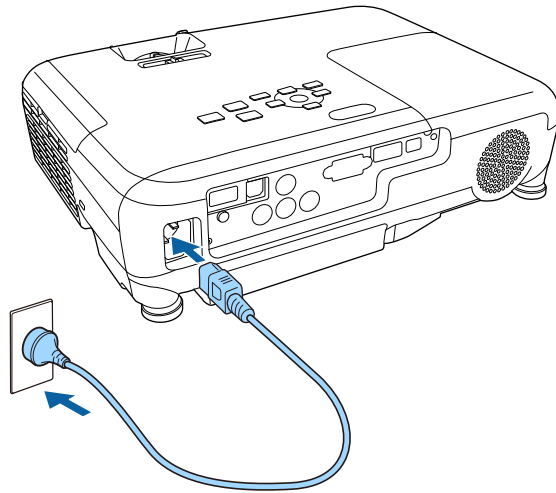

Het voedingslampje van de projector licht blauw op. Dit geeft aan dat de projector stroom krijgt, maar nog niet is ingeschakeld (de projector staat in stand-bymodus).

- 2** Druk op de voedingsknop op het bedieningspaneel of de afstandsbediening om de projector in te schakelen.

De projector piept en het statuslampje knippert blauw terwijl de projector bezig is met opwarmen. Zodra de projector is opgewarmd, stopt het statuslampje met knipperen en wordt het blauw.

- 3** Open de lensafdekking van de projector.

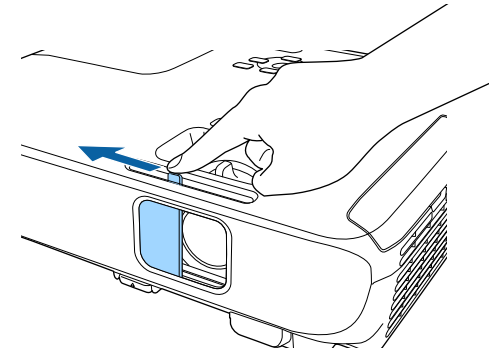

Probeer het volgende als u geen geprojecteerd beeld ziet.

- Controleer of de lensafdekking helemaal geopend is.
- Schakel de aangesloten computer of het video-apparaat in.
- Wijzig de schermuitgang van de computer wanneer u een laptop gebruikt.
- Stop een dvd of andere videomedia en druk op Afspelen (indien nodig).
- Druk op de afstandsbediening of het bedieningspaneel op de knop [Source Search] om de bron te detecteren.
- Druk op de afstandsbediening op de knop voor de gewenste videobron.
- Als het Startscherm wordt weergegeven, selecteert u de bron die u wilt projecteren.

## Waarschuwing

- Kijk nooit direct in de projectorlens wanneer de lamp brandt. Dit kan schade aan uw ogen veroorzaken en is vooral gevaarlijk voor kinderen.
  - Wanneer u de projector van op een afstand inschakelt met behulp van de afstandsbediening, moet u ervoor zorgen dat er niemand in de lens kijkt.
  - Blokkeer tijdens de projectie het licht van de projector niet met een boek of andere objecten. Als het licht van de projector wordt geblokkeerd, wordt het gebied waarop het licht schijnt warm waardoor het kan smelten, verbranden of vlam vatten. De lens kan ook warm worden door het gereflecteerde licht waardoor de projector ook defect kan raken. Om de projectie te stoppen, gebruikt u de knop A/V Mute of schakelt u de projector uit.
  - Als lichtbron van de projector wordt een kwiklamp met hoge interne druk gebruikt. Als de lamp wordt onderworpen aan trillingen of schokken, of als deze te lang is gebruikt, kan de lamp breken of niet inschakelen. Als de lamp ontploft, kunnen er niet alleen gassen vrijkomen, maar ook kleine glasfragmenten die kunnen verspreid worden. Dit kan letsel veroorzaken. Zorg dat u de onderstaande instructies naleeft.
    - Demonteer of beschadig de lamp niet of stel deze niet bloot aan impact.
    - Breng uw gezicht niet dicht bij de projector terwijl deze in gebruik is.
    - Er moet met bijzondere aandacht te werk worden gegaan wanneer de projector aan een plafond is gemonteerd omdat er kleine stukjes glas kunnen vallen wanneer het lampdeksel wordt verwijderd. Wanneer u de projector schoonmaakt of de lamp zelf vervangt, moet u goed opletten dat er geen dergelijke stukjes glas in uw ogen of mond terecht komen.
- Als de lamp breekt moet u het gebied onmiddellijk verluchten. Neem ook contact op met een arts als er fragmenten gebroken glas zijn ingeademd of in de ogen of mond zijn terechtgekomen.



- Wanneer de instelling **Dir. Inschakelen** is ingesteld op **Aan** in het menu **Uitgebreid** van de projector, wordt de projector ingeschakeld zodra u deze aansluit. Houd ermee rekening dat de projector ook automatisch wordt ingeschakeld na herstel van een stroomuitval.
  - ☛ **Uitgebreid > Bewerking > Dir. Inschakelen**
- Als u een specifieke poort selecteert als de instelling **Autom. inschakeling** in het menu **Uitgebreid** van de projector, wordt de projector ingeschakeld zodra deze een signaal of kabelaansluiting van deze poort detecteert.
  - ☛ **Uitgebreid > Bewerking > Autom. inschakeling**

## » Verwante koppelingen

- "Startscherm" [pag.32](#)
- "Instellingen configuratie van de projector - menu Uitgebreid" [pag.111](#)

---

## Startscherm

Met de functie Startscherm kunt u gemakkelijk een beeldbron selecteren en nuttige functies openen. U kunt het Startscherm weergeven door op het bedieningspaneel of de afstandsbediening op de knop [Home] te drukken. Het Startscherm wordt ook weergegeven wanneer u de projector inschakelt en er geen signaal wordt ingevoerd.



Druk op de pijlknoppen op het bedieningspaneel of de afstandsbediening om een menu-item te selecteren en druk dan op [Enter].

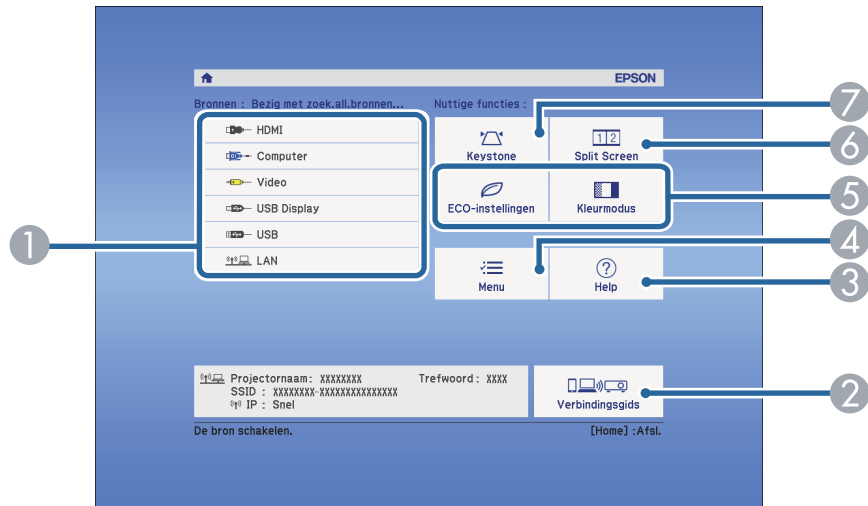

- 1 Selecteert de bron die u wilt projecteren.
- 2 Toont de Verbindingsgids. U kunt de draadloze verbindingmethoden selecteren in overeenstemming met de apparaten die u gebruikt, zoals smartphones of computers.
- 3 Toont het Help-scherm.
- 4 Toont het menu van de projector.
- 5 Voert de menuopties uit die zijn toegewezen aan de instelling **Startscherm** in het menu **Uitgebreid** van de projector.
- 6 Projecteert twee beelden van verschillende beeldbronnen tegelijk door het geprojecteerde scherm te splitsen (EB-U42/EB-W42/EB-W41/EB-U05/EB-W05/EB-U140/EB-W140).  
De helderheidsmodus van de projectorlamp selecteren (EB-X41/EB-S41/EB-X05/EB-S05/EB-X140/EB-S140/EB-X450/EB-X400/EB-S400).
- 7 Corrigeert de vorm van een beeld dat een oneven rechthoek is.



Het Startscherm verdwijnt na 10 minuten inactiviteit.

## » Verwante koppelingen

- "Beeldvorm" [pag.39](#)
- "Instellingen configuratie van de projector - menu Uitgebreid" [pag.111](#)
- "De projectormenu's gebruiken" [pag.103](#)
- "De Help-schermen van de projector gebruiken" [pag.145](#)
- "Twee beelden tegelijk projecteren" [pag.56](#)

Schakel de projector uit na gebruik.



- Schakel dit product uit wanneer het niet in gebruik is om de levensduur van de projector te verlengen. De levensduur van de lamp verschilt afhankelijk van de geselecteerde modus, de omgevingsomstandigheden en het gebruik. De helderheid vermindert na verloop van tijd.
- Aangezien de projector de functie voor direct uitschakelen ondersteunt, kan deze direct worden uitgeschakeld via de stroomonderbreker.

- 1** Druk op de voedingsknop op het bedieningspaneel of de afstandsbediening.

De projector toont een scherm met de bevestiging van het uitschakelen.

Uitschakelen?

Ja : Druk op 

Nee: Druk op een andere knop

- 2** Druk opnieuw op de voedingsknop. (Druk op een willekeurige andere knop om het apparaat ingeschakeld te houden.)

De projector piept twee keer, de lamp wordt uitgeschakeld en het statuslampje dooft.



Met de Instant Off-technologie van Epson is er geen afkoelperiode zodat u de projector altijd meteen kunt inpakken en meenemen.

- 3** Om de projector te transporteren of op te bergen, controleer of het voedingslampje blauw is (niet knipperend) en het statuslampje uit is. Koppel dan de voedingskabel los.

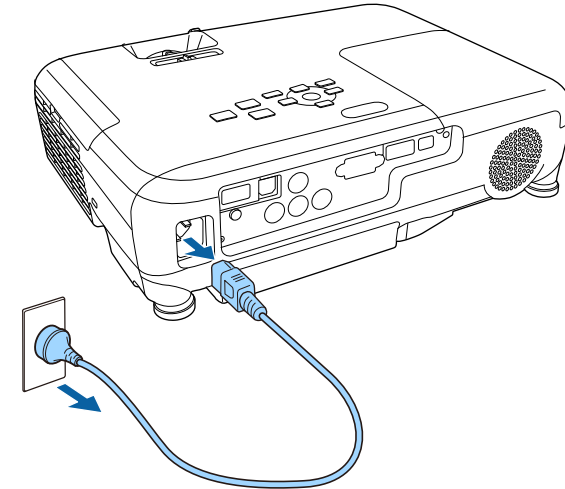

- 4** Sluit de lensafdekking van de projector.

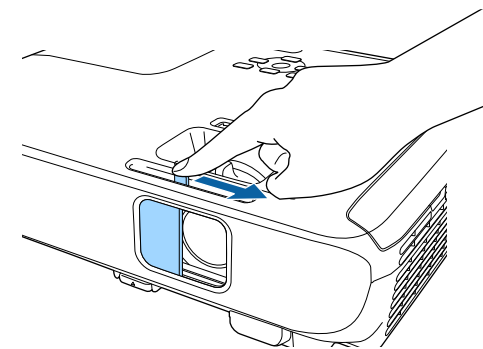

Als u de menu's en berichten van de projector in een andere taal wilt weergeven, kunt u de instelling **Taal** wijzigen.

- 1** Zet de projector aan.
- 2** Druk op het bedieningspaneel of de afstandsbediening op [Menu].

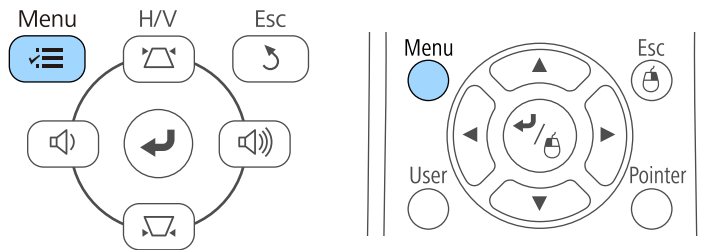

- 6** Druk op [Menu] of [Esc] om de menu's af te sluiten.

- 3** Selecteer het menu **Uitgebreid** en druk op [Enter].



- 4** Selecteer de instelling **Taal** en druk op [Enter].
- 5** Selecteer de taal die u wilt gebruiken en druk op [Enter].

Afhankelijk van de manier waarop u de projector hebt geplaatst, is het mogelijk dat u de projectiemodus moet wijzigen zodat uw beelden correct worden geprojecteerd.

- **Voorkant** (standaardinstelling) is voor het projecteren vanaf een tafel die voor het scherm staat.
- **Voor/bovenkant** spiegelt het beeld verticaal om ondersteboven te projecteren vanaf een plafond- of wandbeugel.
- **Achterkant** spiegelt het beeld horizontaal om te projecteren van achter een doorzichtig scherm.
- **Achter/boven** spiegelt het beeld verticaal en horizontaal om te projecteren vanaf een plafond- of wandmontage en van achter een doorzichtig scherm.

» **Verwante koppelingen**

- "De projectiemodus wijzigen via de afstandsbediening" [pag.36](#)
- "De projectiemodus wijzigen via de menu's" [pag.36](#)
- "Configuratie van de projector en opties voor de montage" [pag.19](#)

## De projectiemodus wijzigen via de afstandsbediening

U kunt de projectiemodus wijzigen om het beeld verticaal te spiegelen.

- 1** Schakel de projector in en geef een beeld weer.
- 2** Houd de knop [A/V Mute] op de afstandsbediening 5 seconden ingedrukt.

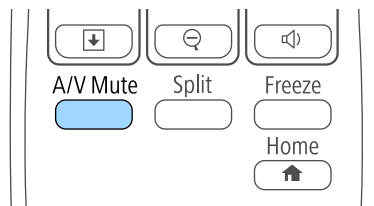

Het beeld verdwijnt kort en verschijnt opnieuw verticaal gespiegeld.

- 3** Om de projectie terug te zetten naar de originele modus, houdt u de knop [A/V Mute] opnieuw 5 seconden ingedrukt.

## De projectiemodus wijzigen via de menu's

Via de menu's van de projector kunt u de projectiemodus wijzigen om het beeld verticaal en/of horizontaal te spiegelen.

- 1** Schakel de projector in en geef een beeld weer.
- 2** Druk op het bedieningspaneel of de afstandsbediening op [Menu].

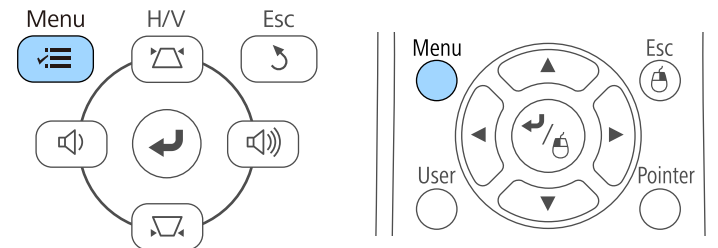

- 3** Selecteer het menu **Uitgebreid** en druk op [Enter].



**4** Selecteer **Projectie** en druk op [Enter].



**5** Selecteer een projectiemodus en druk op [Enter].

**6** Druk op [Menu] of [Esc] om de menu's af te sluiten.

Als u projecteert vanaf een tafel of een ander plat oppervlak en het beeld te hoog of te laag is, kunt u de beeldhoogte aanpassen met de verstelbare voeten van de projector.

Hoe groter de kantelhoek, des te moeilijker wordt het om scherp te stellen. Plaats de projector zo dat slechts een kleine kantelhoek nodig is.

- 1** Schakel de projector in en geef een beeld weer.
- 2** Om de voeten vooraan te regelen, trekt u de ontgrendelingshendel van de voeten omhoog en tilt u de voorkant van de projector op.

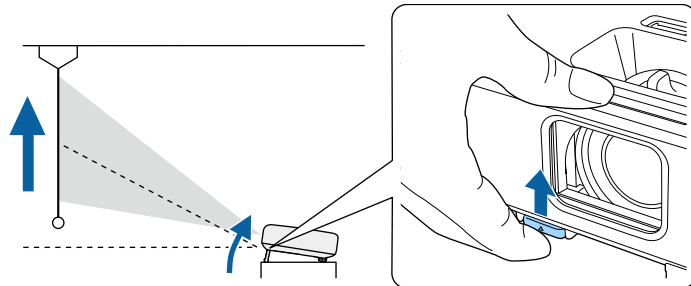

De voet steken uit de projector.

U kunt de positie afstellen tot 12 graden.

- 3** Laat de hendel los om de voeten te vergrendelen.

- 4** Als het beeld is gekanteld, draait u aan de voet aan de achterkant om de hoogte te regelen.

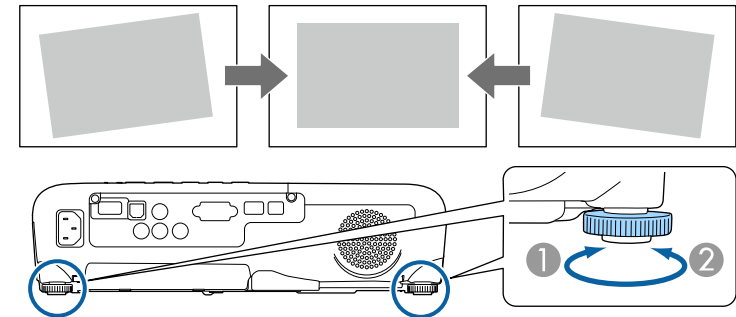

- 1** De achterste voet uitschuiven
- 2** De achterste voet intrekken

Als het geprojecteerde beeld niet rechthoekig is, moet u de beeldvorm aanpassen.

## » Verwante koppelingen

- "Beeldvorm" [pag.39](#)

U kunt een gelijkmatige, rechthoekige vorm projecteren door de projector direct voor het midden van het scherm te plaatsen en waterpas te houden. Als u de projector in een hoek op het scherm plaatst, omhoog of omlaag kantelt of naar een zijde kantelt, moet u mogelijk de vorm van het beeld corrigeren.

### » **Verwante koppelingen**

- "Automatische V-Keystone" [pag.39](#)
- "De beeldvorm corrigeren met de horizontale Keystone-schuifregelaar" [pag.39](#)
- "De beeldvorm corrigeren met de keystone-knoppen" [pag.40](#)
- "De beeldvorm corrigeren met Quick Corner" [pag.41](#)

## Automatische V-Keystone

Wanneer de projector wordt verplaatst of gekanteld, corrigeert Autom. V-Keystone automatisch elke verticale keystone-vertorming.

Autom. V-Keystone kan de vertorming van het geprojecteerde beeld corrigeren in deze omstandigheden:

- De projectiehoek is ongeveer 30° omhoog of omlaag
- De instelling **Projectie** is ingesteld op **Voorkant** in het menu **Uitgebreid** van de projector



Als u de functie Autom. V-Keystone niet wilt gebruiken, stelt u **Autom. V-Keystone** in op **Uit** in het menu **Instellingen** van de projector.

☛ **Instellingen > Keystone > H/V-Keystone > Autom. V-Keystone**

### » **Verwante koppelingen**

- "Projectiemodi" [pag.36](#)
- "Instellingen configuratie van de projector - menu Uitgebreid" [pag.111](#)
- "Instellingen projectorfuncties - menu Instellingen" [pag.109](#)

## De beeldvorm corrigeren met de horizontale Keystone-schuifregelaar

U kunt de horizontale keystone-schuifregelaar gebruiken voor het corrigeren van de vorm van een beeld dat een ongelijke horizontale rechthoek is, zoals wanneer de projector op de zijkant van het projectiegebied is geplaatst.

U kunt effectieve correcties aanbrengen wanneer de projectiehoek ongeveer 30° rechts of links is.

- 1** Schakel de projector in en geef een beeld weer.
- 2** Pas de schuifregelaar aan tot het beeld een gelijkmatige rechthoek is.

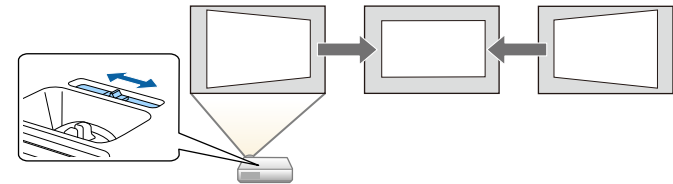

Na de correctie is uw beeld iets kleiner.



- Wanneer u de horizontale keystone-schuifregelaar gebruikt, stelt u **H-Keystone-regelaar** op **Aan** in het menu **Instellingen** van de projector.

☛ **Instellingen > Keystone > H/V-Keystone > H-Keystone-regelaar**

- U kunt de vorm van het beeld ook in horizontale richting corrigeren via het menu **Instellingen** van de projector.

☛ **Instellingen > Keystone > H/V-Keystone**

### » **Verwante koppelingen**

- "Instellingen projectorfuncties - menu Instellingen" [pag.109](#)

## De beeldvorm corrigeren met de keystone-knoppen

U kunt de keystone-correctieknoppen van de projector gebruiken om de vorm van een beeld dat niet rechthoekig is, te corrigeren.

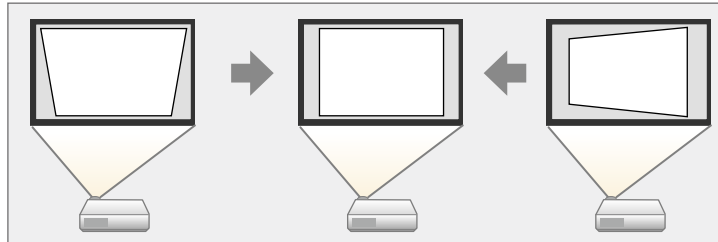

U kunt de keystone-knoppen gebruiken voor het corrigeren van beelden tot 30° rechts, links, omhoog of omlaag.

- 1** Schakel de projector in en geef een beeld weer.
- 2** Druk op één van de verticale keystone-aanpassingsknoppen op het bedieningspaneel om het Keystone-aanpassingsscherm weer te geven.

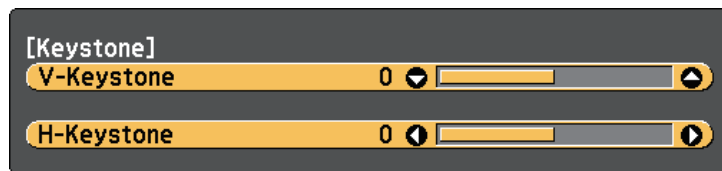

- 3** Druk op een keystone-knop om de beeldvorm aan te passen.

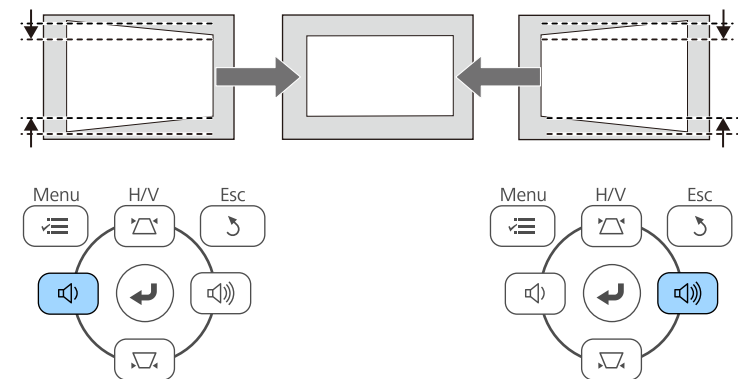
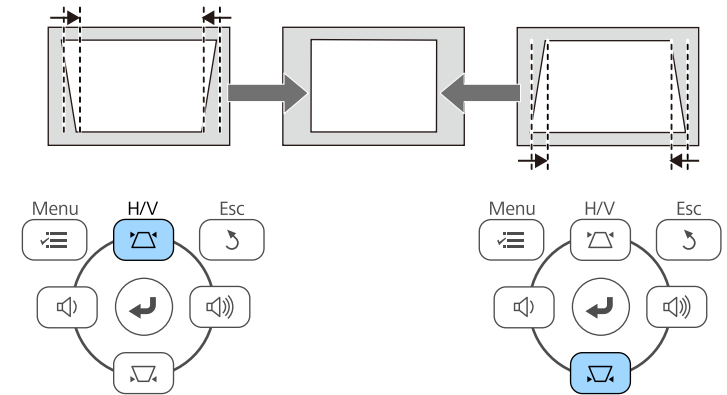

Na de correctie is uw beeld iets kleiner.



Als de projector buiten uw bereik is geïnstalleerd, kunt u de vorm van het beeld ook corrigeren met de afstandsbediening.

**Instellingen > Keystone > H/V-Keystone**



» **Verwante koppelingen**

- "Instellingen projectorfuncties - menu Instellingen" pag.109

## De beeldvorm corrigeren met Quick Corner

U kunt de instelling Quick Corner van de projector gebruiken om de vorm en grootte van een beeld dat niet rechthoekig is, te corrigeren.

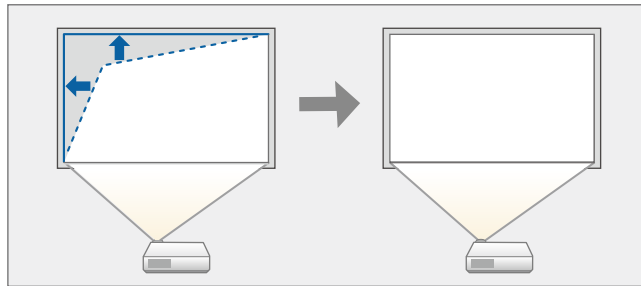

- 1** Schakel de projector in en geef een beeld weer.
- 2** Druk op het bedieningspaneel of de afstandsbediening op [Menu].

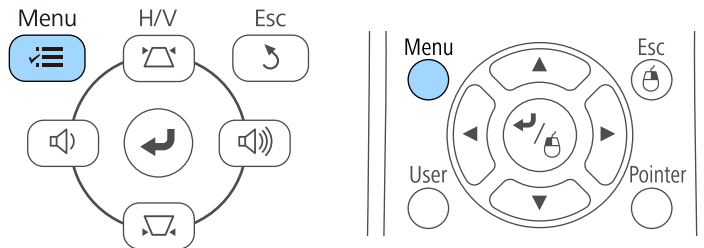

- 3** Selecteer het menu **Instellingen** en druk op [Enter].

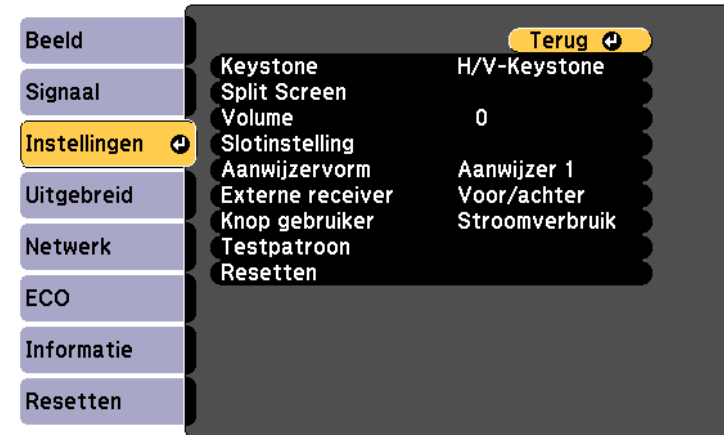

- 4** Selecteer **Keystone** en druk op [Enter].

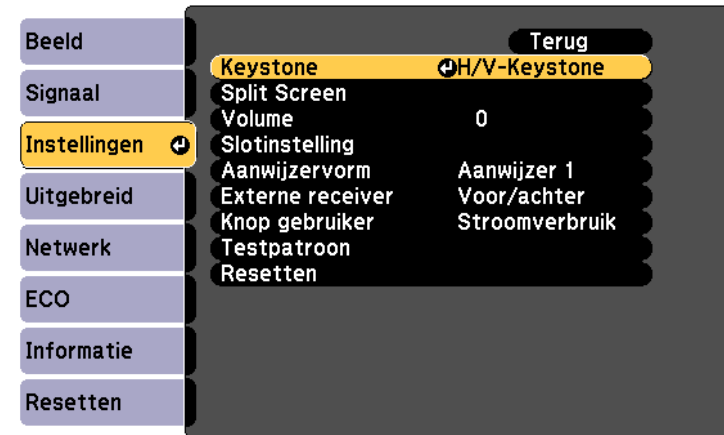

- 5** Selecteer **Quick Corner** en druk op [Enter]. Druk opnieuw op [Enter] indien dat nodig is.

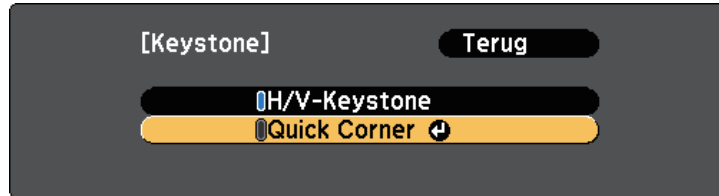

U ziet het scherm voor het selecteren van gebieden.

- 6** Gebruik de pijlknoppen om de hoek te selecteren van het beeld dat u wilt aanpassen. Druk vervolgens op [Enter].

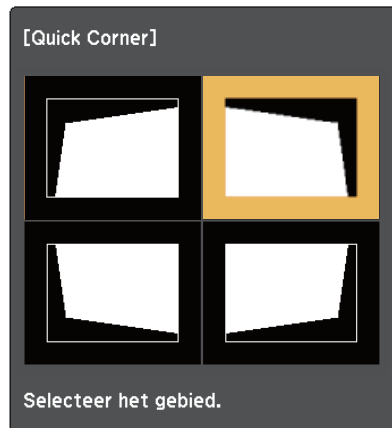

- 7** Druk op de pijlknoppen om de beeldvorm aan te passen, zoals nodig. Om terug te keren naar het scherm voor de gebiedsselectie, drukt u op [Enter].



- Als u dit scherm ziet, kunt u de vorm niet verder aanpassen in de richting die wordt aangegeven door de grijze driehoek.



- Om de correcties van Quick Corner opnieuw in te stellen, houdt u [Esc] ongeveer 2 seconden ingedrukt terwijl het aanpassingsscherm Quick Corner wordt weergegeven. Selecteer vervolgens **Quick Corner-reset**. Selecteer **Wijzigen in H/V-Keystone** om de correctiemethode voor de beeldvorm te wisselen naar H/V-Keystone.

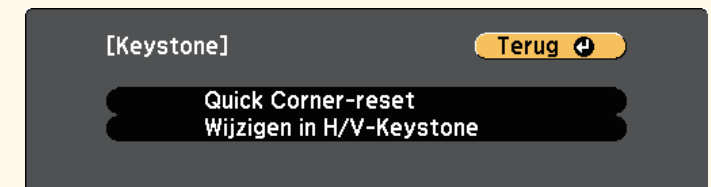

- 8** Herhaal stappen 6 en 7 als u nog meer hoeken wilt aanpassen.

- 9** Druk op [Esc] wanneer u klaar bent.

De instelling **Keystone** is nu ingesteld op **Quick Corner** in het menu van de projector **Instellingen**. Wanneer u de volgende keer op de keystone-

aanpassingsknoppen op het bedieningspaneel drukt, verschijnt het scherm voor de gebiedsselectie.

» **Verwante koppelingen**

- "Instellingen projectorfuncties - menu Instellingen" [pag.109](#)

U kunt de grootte van het beeld wijzigen met de zoomstelring van de projector  
(EB-U42/EB-W42/EB-W41/EB-X41/EB-U05/EB-W05/EB-X05/EB-U140/EB-W140/EB-X140/EB-X450/EB-X400).

- 1** Schakel de projector in en geef een beeld weer.
- 2** Draai aan de zoomstelring om het beeld te vergroten of verkleinen.

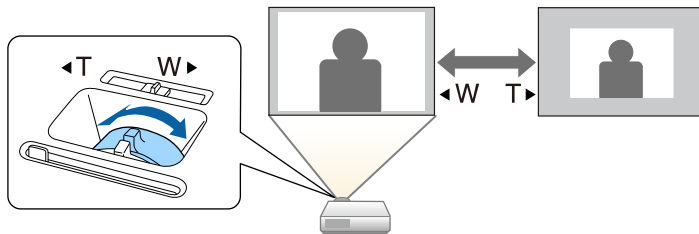

U kunt de grootte van het beeld wijzigen met de knoppen Veraf en Kortbij (EB-S41/EB-S05/EB-S140/EB-S400).

- 1** Schakel de projector in en geef een beeld weer.
- 2** Druk op de knop Veraf op het bedieningspaneel van de projector om het beeld te vergroten. Druk op de knop Kortbij om het beeld te verkleinen.

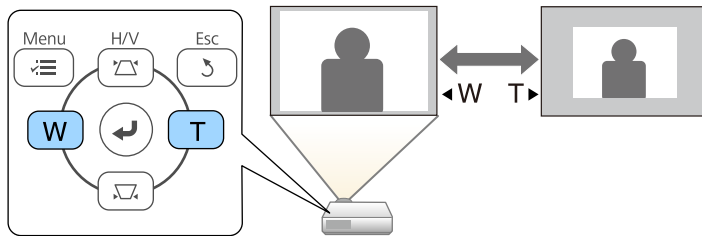

U kunt de scherpstelling corrigeren met de scherpstelring.

EB-U42/EB-W42/EB-W41/EB-X41/EB-U05/EB-W05/EB-X05/EB-U140/EB-W140/EB-X140/EB-X450/EB-X400

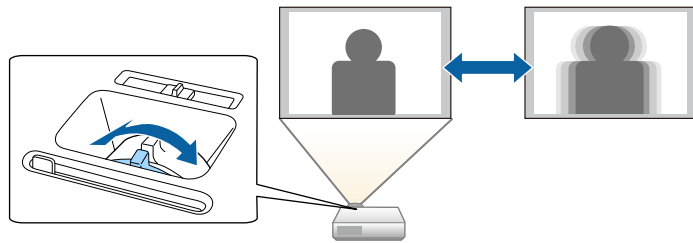

EB-S41/EB-S05/EB-S140/EB-S400

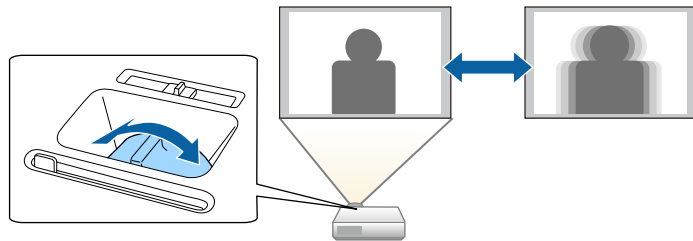

Wanneer meerdere beeldbronnen, zoals een computer en dvd-speler, zijn aangesloten op de projector, kunt u schakelen tussen de beeldbronnen.

- 1** Controleer of de aangesloten beeldbron die u wilt gebruiken, is ingeschakeld.
- 2** Plaats voor videobeeldbronnen een dvd of andere videomedia en druk op Afspelen.
- 3** Voer één van de volgende bewerkingen uit:
  - Druk op het bedieningspaneel of de afstandsbediening op de knop [Source Search] tot u het beeld ziet van de gewenste bron.

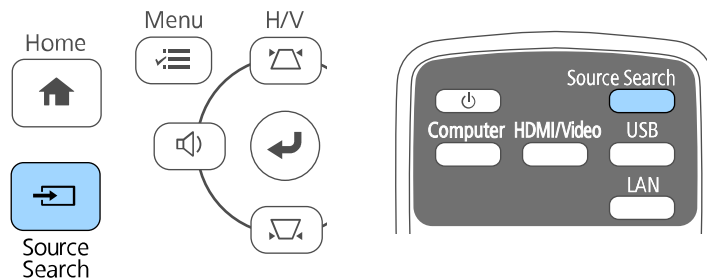

 Dit scherm wordt weergegeven wanneer er geen beeldsignaal is gedetecteerd. Controleer de kabelaansluitingen tussen de projector en beeldbron.

[Bron zoeken]		Signaalstatus
	HDMI1	Uit
	HDMI2	Uit
	Computer	Uit
	Video	Uit
	USB Display	Uit
	USB	Uit
	LAN	Uit

· Voer een beeldsignaal in.  
· Druk op  om de bron te selecteren.

- Druk op de afstandsbediening op de knop voor de gewenste bron. Als er meer dan één poort is voor die bron, drukt u opnieuw op de knop om te bladeren door de bronnen.

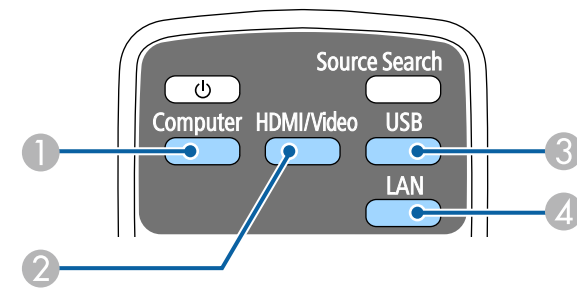

- ① Computerpoort bron (Computer-poort)
- ② Video-, HDMI- en MHL-bronnen (Video-, HDMI- en HDMI/MHL-poorten)
- ③ USB-poort bronnen (USB-B-poort en externe apparaten aangesloten op de USB-A-poort)
- ④ Netwerkbron (LAN en Screen Mirroring)

- Druk op het bedieningspaneel of de afstandsbediening op de knop [Home].

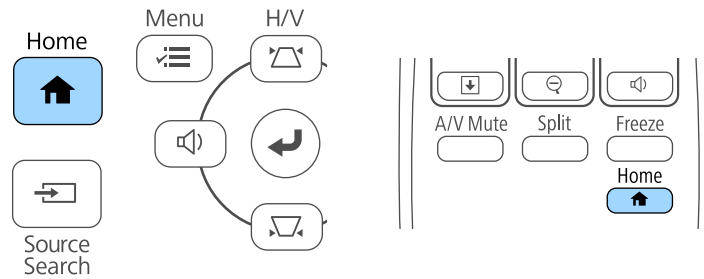

Selecteer vervolgens de bron die u wilt gebruiken op het weergegeven scherm.



- Screen Mirroring is alleen beschikbaar met de EB-U42.
- HDMI2 is alleen beschikbaar met de EB-U42/EB-05.



De projector kan beelden weergeven in verschillende hoogte-breedteverhoudingen. Normaal bepaalt hetingangssignaal van uw videobron de hoogte-breedteverhouding van het beeld. Voor sommige beelden kunt u echter de beeldverhouding wijzigen zodat deze past op uw scherm.

Als u altijd een specifieke beeldverhouding wilt gebruiken voor een bepaalde video-invoerbron, kunt u deze selecteren via het menu **Signaal** van de projector.

### » Verwante koppelingen

- "De hoogte-breedteverhouding van het beeld wijzigen" [pag.49](#)
- "Beschikbare hoogte-breedteverhoudingen van het beeld" [pag.49](#)
- "Uiterlijk geprojecteerd beeld met elke Hoogte-breedtemodus" [pag.50](#)
- "Instellingen ingangssignaal - Menu Signaal" [pag.107](#)

## De hoogte-breedteverhouding van het beeld wijzigen

U kunt de hoogte-breedteverhouding van het weergegeven beeld wijzigen.

- 1** Schakel de projector in en schakel naar de beeldbron die u wilt gebruiken.
- 2** Druk op de knop [Aspect] op de afstandsbediening.

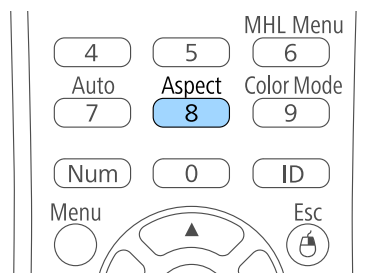

- 3** Om te bladeren door de beschikbare hoogte-breedteverhoudingen voor uw ingangssignaal, drukt u herhaaldelijk op de knop [Aspect].



Om beelden zonder zwarte balken weer te geven, stelt u **Resolutie** in op **Breed** of **Normaal** in het menu **Signaal** van de projector in overeenstemming met de resolutie van de computer.

### » Verwante koppelingen

- "Instellingen ingangssignaal - Menu Signaal" [pag.107](#)

## Beschikbare hoogte-breedteverhoudingen van het beeld

U kunt de volgende hoogte-breedteverhoudingen van het beeld selecteren, afhankelijk van het ingangssignaal van uw beeldbron.



- In bepaalde hoogte-breedteverhoudingen kunnen, afhankelijk van de hoogte-breedteverhouding en resolutie van uw ingangssignaal, zwarte banden en bijgesneden beelden worden geprojecteerd.
- De instelling hoogte-breedteverhouding **Automatisch** is alleen beschikbaar voor HDMI-beeldbronnen.
- Het gebruik van de beeldverhoudingsfunctie van de projector voor het verkleinen, vergroten of splitsen van het geprojecteerde beeld voor commerciële doeleinden of voor weergave in het openbaar kan strijdig zijn met de auteursrechten die op de beelden rusten.

### Voor projectors met een resolutie van WUXGA (1920 × 1200) of WXGA (1280 × 800)

Hoogte-breedtemodus	Beschrijving
Automatisch	Stelt de hoogte-breedteverhouding automatisch in volgens hetingangssignaal en de instelling <b>Resolutie</b> .
Normaal	Toont beelden op het volledige projectiegebied en behoudt de hoogte-breedteverhouding van het beeld.
16:9	Converteert de hoogte-breedteverhouding van het beeld naar 16:9.

Hoogte-breedtemodus	Beschrijving
Volledig	Toont beelden op de volledige grootte van het projectiegebied, maar behoudt de hoogte-breedteverhouding niet.
Zoomen	Toont beelden op de volledige breedte van het projectiegebied en behoudt de hoogte-breedteverhouding van het beeld.
Bronformaat	Toont beelden zoals ze zijn (hoogte-breedteverhouding en resolutie worden behouden).

## Voor projectors met een resolutie van XGA (1024 × 768) of SVGA (800 × 600)

Hoogte-breedtemodus	Beschrijving
Automatisch	Stelt de hoogte-breedteverhouding automatisch in volgens het ingangssignaal en de instelling <b>Resolutie</b> .
Normaal	Toont beelden op het volledige projectiegebied en behoudt de hoogte-breedteverhouding van het beeld.
4:3	Converteert de hoogte-breedteverhouding van het beeld naar 4:3.
16:9	Converteert de hoogte-breedteverhouding van het beeld naar 16:9.

## Uiterlijk geprojecteerd beeld met elke Hoogte-breedtemodus

In bepaalde hoogte-breedteverhoudingen kunnen, afhankelijk van de hoogte-breedteverhouding en resolutie van uw ingangssignaal, zwarte banden en bijgesneden beelden worden geprojecteerd. Raadpleeg de volgende tabel om de positie van zwarte banden en bijgesneden beelden te bevestigen.



Het beeld voor **Bronformaat** verschilt afhankelijk van het ingangssignaal.

## Voor projectors met een resolutie van WUXGA (1920 × 1200) of WXGA (1280 × 800)

Hoogte-breedtemodus	Hoogte-breedteverhouding voor ingangssignalen		
	16:10	16:9	4:3
Normaal Automatisch			
16:9			
Volledig			
Zoomen			
Bronformaat			

## Voor projectors met een resolutie van XGA (1024 × 768) of SVGA (800 × 600)

Hoogte-breedtemodus	Hoogte-breedteverhouding voor ingangssignalen		
	16:10	16:9	4:3
Normaal Automatisch			
4:3			

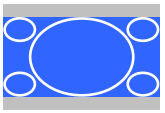
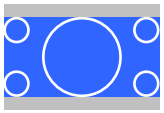
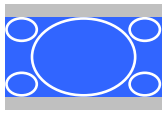
Hoogte-breedtemodus	Hoogte-breedteverhouding voor ingangssignalen		
	16:10	16:9	4:3
16:9			

De projector biedt verschillende kleurmodi die zorgen voor een optimale helderheid, contrast en kleur voor verschillende weergave-omgevingen en beeldtypes. U kunt de modus selecteren die past bij uw beeld en omgeving of u kunt experimenteren met de beschikbare modi.

» **Verwante koppelingen**

- "De kleurmodus wijzigen" [pag.52](#)
- "Beschikbare kleurmodi" [pag.52](#)
- "Instelling Autom. iris" [pag.52](#)

## De kleurmodus wijzigen

U kunt de Kleurmodus van de projector wijzigen via de afstandsbediening om het beeld te optimaliseren voor uw weergave-omgeving.

- 1** Schakel de projector in en schakel naar de beeldbron die u wilt gebruiken.
- 2** Druk op de knop [Color Mode] op de afstandsbediening om de Kleurmodus te wijzigen.

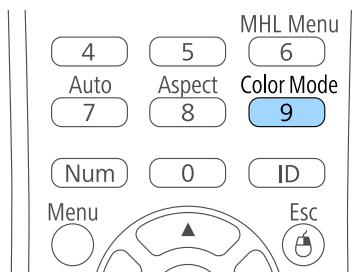

De naam van de Kleurmodus verschijnt kort op het scherm en daarna wijzigt het uiterlijk van het beeld.

- 3** Om te bladeren door alle beschikbare kleurmodi voor uwingangssignaal, drukt u herhaaldelijk op de knop [Color Mode].



U kunt de instelling **Kleurmodus** ook configureren in het menu **Beeld** van de projector.

» **Verwante koppelingen**

- "Instellingen Beeldkwaliteit - menu Beeld" [pag.105](#)

## Beschikbare kleurmodi

U kunt de projector instellen voor het gebruik van deze kleurmodi, afhankelijk van de ingangsbron die u gebruikt:

Kleurmodus	Beschrijving
Dynamisch	Dit is de helderste modus. Ideaal om prioriteit te geven aan de helderheid.
Presentatie	Ideaal voor het projecteren van levendige beelden.
Cinema	Ideaal om van inhoud te genieten, zoals films.
sRGB	Ideaal voor het accuraat reproduceren van de kleur van het bronbeeld.
Schoolbord	Optimaal voor het direct projecteren van beelden op een groen schoolbord.

## Instelling Autom. iris

U kunt Autom. iris inschakelen om het beeld automatisch te optimaliseren op basis van de helderheid van de inhoud.

Deze instelling is beschikbaar voor de kleurmodus **Dynamisch** of **Cinema**.

- 1** Schakel de projector in en schakel naar de beeldbron die u wilt gebruiken.

**2** Druk op het bedieningspaneel of de afstandsbediening op [Menu].

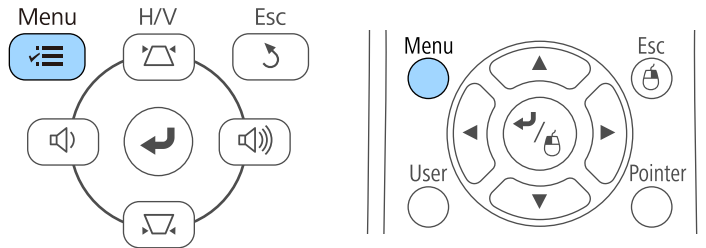

**3** Selecteer het menu **Beeld** en druk op [Enter].



**4** Selecteer **Autom. iris** en druk op [Enter].

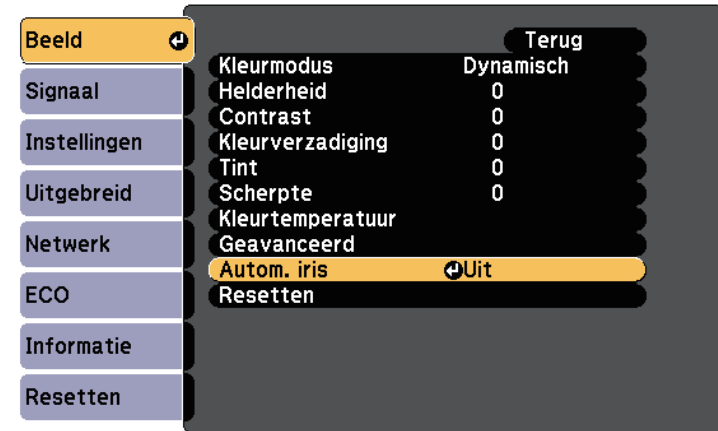

**5** Kies één van de volgende opties en druk op [Enter]:

- **Hoge snelheid** om de helderheid aan te passen zodra de scène verandert.
- **Normaal** voor een standaard helderheidsaanpassing.

**6** Druk op [Menu] of [Esc] om de menu's af te sluiten.

De volumeknoppen regelen het interne luidsprekersysteem van de projector.  
U moet het volume afzonderlijk regelen voor elke aangesloten ingangsbron.

- 1 Schakel de projector in en start een presentatie.
- 2 Druk op de knoppen [Volume] op de afstandsbediening of op het bedieningspaneel zoals weergegeven om het volume te verlagen of te verhogen.

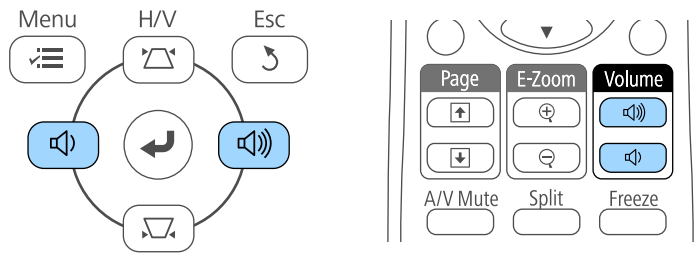

De knoppen [Volume] op het bedieningspaneel zijn alleen beschikbaar met  
EB-U42/EB-W42/EB-W41/EB-X41/EB-U05/EB-W05/EB-X05/EB-U140/EB-W140/EB-X140/EB-X450/EB-X400.

Een volumemeter verschijnt op het scherm.

- 3 Om het volume voor een ingangsbron in te stellen op een specifiek niveau, selecteert u **Volume** in het menu **Instellingen** van de projector.

## Let op

Start geen presentatie op een hoog volume. Plotselinge luide geluiden kan leiden tot gehoorverlies.

Verlaag het volume altijd voordat u het apparaat uitschakelt, zodat u kunt inschakelen en dan het volume langzaam kunt opvoeren.

## » Verwante koppelingen

- "Instellingen projectorfuncties - menu Instellingen" [pag.109](#)

# Projectorfuncties aanpassen

Volg de instructies in deze secties om de aanpassingsfuncties van de projector te gebruiken.

## » **Verwante koppelingen**

- "Twee beelden tegelijk projecteren" [pag.56](#)
- "Een PC Free-presentatie projecteren" [pag.59](#)
- "Het beeld en geluid tijdelijk uitschakelen" [pag.64](#)
- "De video-actie tijdelijk stoppen" [pag.65](#)
- "In- en uitzoomen op beelden" [pag.66](#)
- "De afstandsbediening gebruiken als een draadloze muis" [pag.67](#)
- "De afstandsbediening gebruiken als een aanwijzer" [pag.69](#)
- "Het beeld van een gebruikerslogo opslaan" [pag.70](#)
- "Correctie kleurverschil bij het projecteren vanaf meerdere projectoren" [pag.73](#)
- "Beveiligingsfuncties projector" [pag.76](#)

U kunt de functie Split screen gebruiken om simultaan twee beelden te projecteren van verschillende beeldbronnen (EB-U42/EB-W42/EB-W41/EB-U05/EB-W05/EB-U140/EB-W140). U kunt de functie Split screen bedienen met de afstandsbediening of de menu's van de projector.

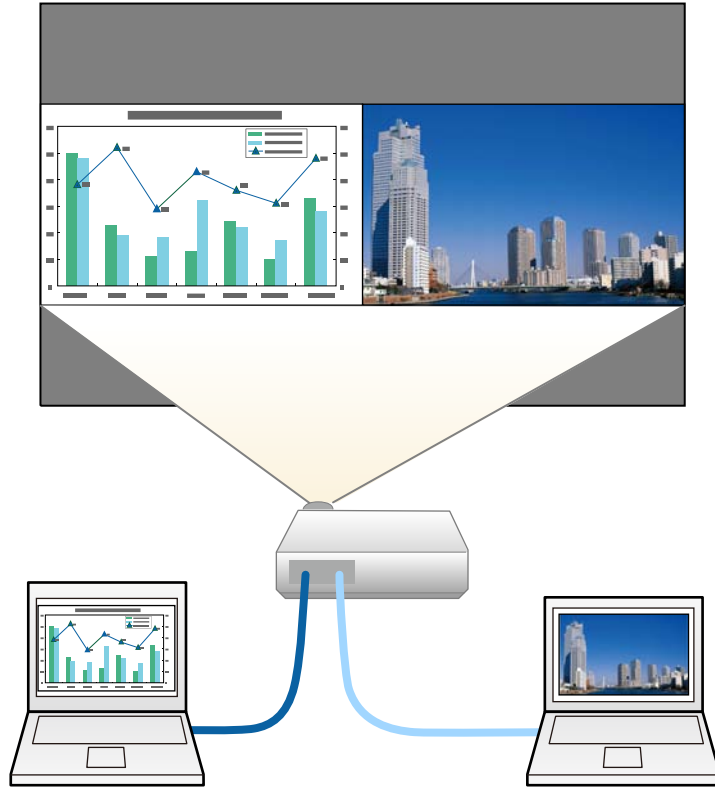

- Terwijl u de functie Split screen gebruikt, zullen andere projectorfuncties mogelijk niet beschikbaar zijn en kunnen sommige instellingen automatisch worden toegepast op beide beelden.

**1** Druk op de knop [Split] op de afstandsbediening.

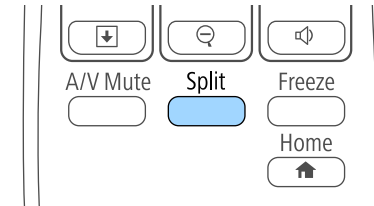

Het beeld van de huidige bron wordt naar links in het scherm verplaatst.



U kunt dezelfde bewerkingen uitvoeren via **Split Screen** in het menu **Instellingen** van de projector.

**2** Druk op de knop [Menu].

U ziet dit scherm:

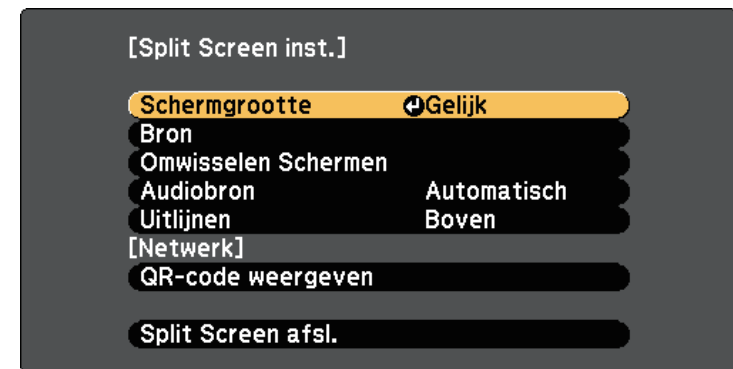



- 3** Om een ingangsbron voor het andere beeld te kiezen, selecteert u de instelling **Bron**. Druk op [Enter], selecteer de ingangsbron, selecteer **Uitv.** en druk op [Enter].

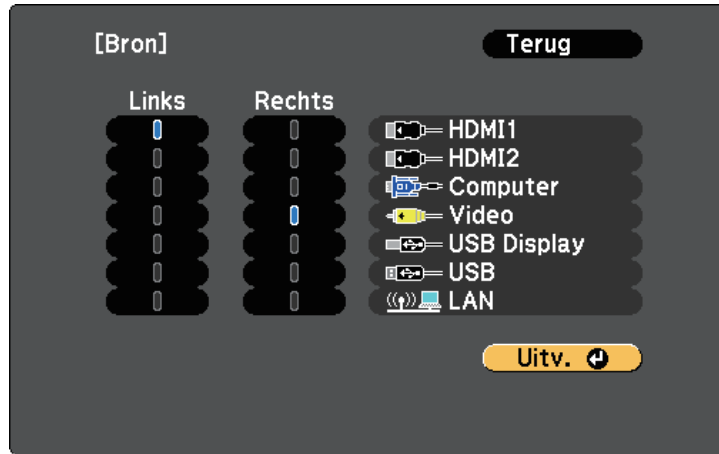

• U kunt alleen ingangsbronnen selecteren die kunnen worden gecombineerd.

• Terwijl u de functie Split screen gebruikt, verschijnt het **Bron**-scherm wanneer u de ingangsbron van de afstandsbediening wijzigt.

- 4** Om beelden te wisselen, selecteert u **Omwisselen Schermen** en drukt u op [Enter].

Het beeld links en rechts wordt omgewisseld.



- 5** Om het ene beeld te vergroten en het andere te verkleinen, selecteert u **Schermgrootte**. Druk op [Enter], selecteer een grootte en druk op [Enter]. Druk op [Menu] om het menu af te sluiten.



Afhankelijk van de video-ingangssignalen zullen de beelden mogelijk niet verschijnen in dezelfde grootte, zelfs als u **Gelijk** selecteert.

- 6** Om de audio te kiezen, selecteert u **Audiobron**. Druk op [Enter], selecteer een geluidsoptie en druk op [Enter]. Druk op [Menu] om het menu af te sluiten.

Selecteer **Automatisch** om geluid te horen van het grootste scherm of het linkerscherm.

- 7** Om de geprojecteerde beelden uit te lijnen, selecteert u **Uitlijnen**. Druk vervolgens op [Enter], selecteer de instelling en druk opnieuw op [Enter]. Druk op [Menu] om het menu af te sluiten.

- 8** Om de functie Split screen af te sluiten, drukt u op [Split] of [Esc].

» **Verwante koppelingen**

- "Niet-ondersteunde combinaties van ingangsbronnen voor projectie op gesplitst scherm" [pag.58](#)
- "Beperkingen projectie gesplitst scherm" [pag.58](#)

## Niet-ondersteunde combinaties van ingangsbronnen voor projectie op gesplitst scherm

Deze ingangsbroncombinaties kunnen niet worden geprojecteerd op een gesplitst scherm.

- Computer en Video
- HDMI1 en Screen Mirroring (EB-U42)
- USB Display en USB/LAN
- USB en LAN
- LAN en Screen Mirroring (EB-U42)

## Beperkingen projectie gesplitst scherm

### Beperkingen in bediening

De volgende handelingen kunt u niet uitvoeren tijdens de projectie in split screen.

- Het projectormenu instellen
- E-Zoom
- De hoogte-breedteverhouding wijzigen (de hoogte-breedteverhouding is ingesteld op **Normaal**)
- Handelingen met de knop [User] op de afstandsbediening
- Autom. iris

### Beeldbeperkingen

- Als u aanpassingen aanbrengt, zoals aan **Helderheid**, **Contrast**, **Kleurverzadiging**, **Tint** en **Scherpte** in het menu **Beeld** van de projector, kunt u ze alleen toepassen op het beeld aan de linkerkant. Standaardaanpassingen worden toegepast op het beeld aan de rechterkant. De aanpassingen die het volledige geprojecteerde beeld beïnvloeden, zoals **Kleurmodus** en **Kleurtemperatuur** worden toegepast voor de beelden aan de linker- en de rechterkant.

- Zelfs als u aanpassingen aanbrengt voor **Ruisvermindering** en **Deinterlacing** in het menu **Beeld** van de projector, wordt **Ruisvermindering** ingesteld op 0 en **Deinterlacing Op Uit** voor het beeld aan de rechterkant.

☛ **Beeld > Beeldverbetering > Ruisvermindering**

☛ **Beeld > Geavanceerd > Deinterlacing**

- Zelfs als u **Achtergrond weerg.** instelt op **Logo** in het menu **Uitgebreid** van de projector, verschijnt het blauwe scherm wanneer er geen beeldsignaal wordt ingevoerd.

### » Verwante koppelingen

- "Hoogte-breedteverhouding beeld" [pag.49](#)
- "Kleurmodus" [pag.52](#)
- "Instellingen projectorfuncties - menu Instellingen" [pag.109](#)
- "Instellingen configuratie van de projector - menu Uitgebreid" [pag.111](#)
- "Instellingen Beeldkwaliteit - menu Beeld" [pag.105](#)
- "In- en uitzoomen op beelden" [pag.66](#)
- "Instelling Autom. iris" [pag.52](#)

U kunt de functie PC Free van de projector gebruiken wanneer u een USB-apparaat aansluit dat compatibele presentatiebestanden bevat. Hiermee kunt u snel en gemakkelijk een presentatie weergeven en deze bedienen via de afstandsbediening van de projector.

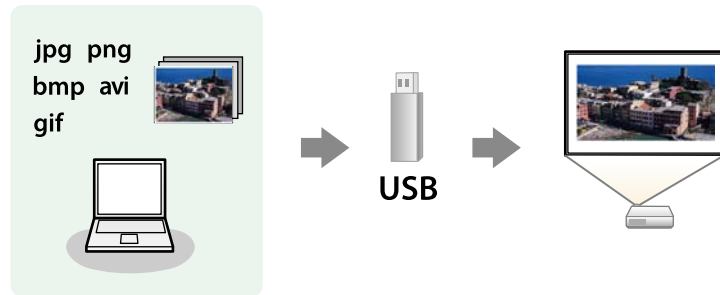

» **Verwante koppelingen**

- "Ondersteunde PC Free-bestandstypen" [pag.59](#)
- "Voorzorgsmaatregelen voor PC Free-projectie" [pag.60](#)
- "Een PC Free-diavoorstelling starten" [pag.60](#)
- "PC Free-filmvoorstelling starten" [pag.62](#)
- "PC Free-weergave-opties" [pag.63](#)

## Ondersteunde PC Free-bestandstypen

U kunt deze bestandstypen projecteren met de functie PC Free van de projector.



- Plaats voor de beste resultaten uw bestand op een medium dat is geformatteerd in FAT16/32.
- Als u problemen ondervindt met het projecteren van media die met niet-Windows-bestandssystemen zijn geformatteerd, kunt u in plaats daarvan proberen de media voor Windows te formatteren.

Bestandsinhoud	Bestandstype (extensie)	Details
Beeld	.jpg	Zorg ervoor dat het bestand geen van de volgende kenmerken heeft: <ul style="list-style-type: none"> <li>• CMYK-formaat</li> <li>• Progressief formaat</li> <li>• Zeer gecompriemd</li> <li>• Een hogere resolutie dan 8192 × 8192</li> </ul>
	.bmp	Zorg ervoor dat het bestand geen van de volgende kenmerken heeft: <ul style="list-style-type: none"> <li>• Een hogere resolutie dan 1280 × 800</li> </ul>
	.gif	Zorg ervoor dat het bestand geen van de volgende kenmerken heeft: <ul style="list-style-type: none"> <li>• Een hogere resolutie dan 1280 × 800</li> <li>• Geanimeerd</li> <li>• Geïnterlinieerd</li> </ul>
	.png	Zorg ervoor dat het bestand geen van de volgende kenmerken heeft: <ul style="list-style-type: none"> <li>• Een hogere resolutie dan 1280 × 800 *</li> <li>• Geïnterlinieerd</li> </ul>
Film	.avi (Motion JPEG)	Ondersteunt alleen AVI 1.0. Zorg ervoor dat het bestand geen van de volgende kenmerken heeft: <ul style="list-style-type: none"> <li>• Opgeslagen met een andere audiocodec dan PCM of ADPCM</li> <li>• Een hogere resolutie dan 1280 × 720</li> <li>• Groter dan 2 GB</li> </ul>

\* Wanneer u een projector gebruikt met een resolutie van WUXGA, moet u ervoor zorgen dat de resolutie van het bestand niet hoger is dan 1920 × 1200.

## Voorzorgsmaatregelen voor PC Free-projectie

Let op de volgende voorzorgsmaatregelen wanneer u de functies van PC Free gebruikt.

- U kunt geen USB-sleutel gebruiken voor functies van PC Free.
  - Koppel het USB-opslagapparaat niet los terwijl het wordt gebruikt, anders zal PC Free mogelijk niet goed werken.
  - U zult mogelijk de beveiligingsfuncties op bepaalde USB-opslagapparaten niet kunnen gebruiken met PC Free-functies.
  - Wanneer u een USB-apparaat met een stroomadapter aansluit, moet u de stroomadapter aansluiten op een stopcontact wanneer u het apparaat met uw projector gebruikt.
  - Sommige in de handel verkrijgbare USB-kaartlezers zijn mogelijk niet compatibel zijn met de projector.
  - De projector kan tegelijkertijd maximaal 5 kaarten die in de aangesloten kaartlezer zijn gestopt, herkennen.
  - U kunt de keystone-vertanding niet corrigeren terwijl u projecteert in PC Free. Corrigeer daarom de beeldvorm voordat u begint met uw presentatie.
  - U kunt de volgende functies gebruiken terwijl u projecteert in PC Free.
    - Bevriezen
    - A/V dempen
    - E-Zoom
    - Aanwijzer
- » **Verwante koppelingen**
- "De video-actie tijdelijk stoppen" [pag.65](#)
  - "Het beeld en geluid tijdelijk uitschakelen" [pag.64](#)
  - "In- en uitzoomen op beelden" [pag.66](#)
  - "De afstandsbediening gebruiken als een aanwijzer" [pag.69](#)

## Een PC Free-diavoorstelling starten

Nadat u een USB-apparaat hebt aangesloten op de projector, kunt u schakelen naar de USB-ingangsbron en uw diavoorstelling starten.



- U kunt de bewerkingsopties van PC Free wijzigen of speciale effecten toevoegen door **Optie** te markeren onderaan het scherm en op [Enter] te drukken.

**1**

Druk op de knop [USB] op de afstandsbediening.

Het scherm met de PC Free-bestandenlijst wordt weergegeven.



- Als het scherm Station selecteren wordt weergegeven, drukt u op de pijlknoppen om het station te selecteren en drukt u op [Enter].
- Om het scherm Station selecteren weer te geven, markeert u **Station sel.** bovenaan in het scherm met de bestandslijst en drukt u op [Enter].

**2**

Voer één van de volgende stappen uit om uw bestanden te zoeken:

- Als u bestanden in een submap op uw apparaat wilt weergeven, drukt u op de pijlknoppen om de map te markeren en drukt u op [Enter].
- Om terug te keren naar een hoger mapniveau op uw apparaat, markeert u **Trg nr bov.** en drukt u op [Enter].

- Om extra bestanden in een map weer te geven, markeert u **Volgende pagina** of **Vorige pagina** en drukt u op [Enter] of drukt u op de afstandsbediening op de knoppen [Page] up of Page down.

### 3 Voer één van de volgende bewerkingen uit:

- Om een individueel beeld weer te geven, drukt u op de pijlknoppen om het beeld te markeren en drukt u op [Enter]. (Druk op de knop [Esc] om terug te keren naar het scherm met de bestandslijst.)
- Om een diavoorstelling van alle beelden in een map weer te geven, drukt u op de pijlknoppen om de optie **Dia show** onderaan het scherm en drukt u op [Enter].



- U kunt de tijd voor het wisselen van het beeld door **Optie** te markeren onderaan op het scherm en op [Enter] te drukken.
- Als er bestandsnamen zijn die groter zijn dan het weergavegebied of niet-ondersteunde symbolen bevatten, kunnen de bestandsnamen alleen in de schermweergave worden verkort of gewijzigd.

### 4 Gebruik de volgende opdrachten tijdens het projecteren om de weergave te besturen:

- Druk op de pijlknop omhoog of omlaag om een weergegeven beeld te draaien.

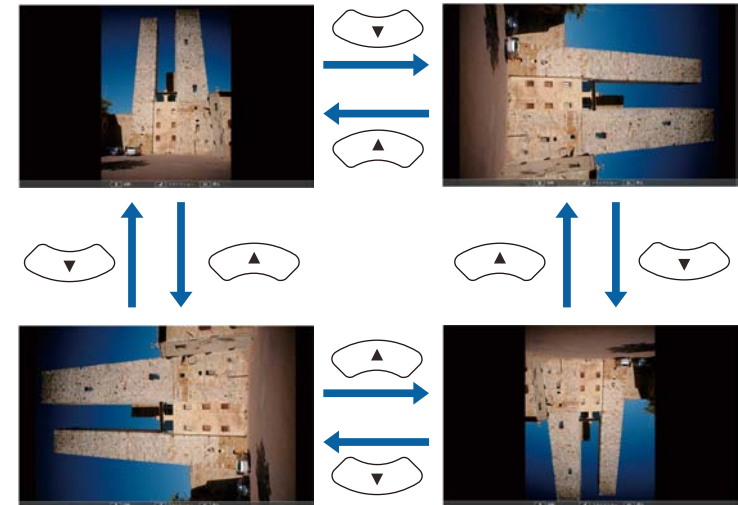

- Druk op de pijlknop naar links of rechts om naar het volgende of vorige beeld te gaan.

### 5 Om de weergave te stoppen, volgt u de instructies op het scherm of drukt u op de [Esc]-knop.

U keert terug naar het scherm met de bestandslijst.

### 6 Schakel indien nodig het USB-apparaat uit en koppel vervolgens het apparaat los van de projector.

#### » **Verwante koppelingen**

- "PC Free-weergave-opties" [pag.63](#)
- "Verbinden met een USB-apparaat" [pag.26](#)

## PC Free-filmvoorstelling starten

Nadat u een USB-apparaat hebt aangesloten op de projector, kunt u schakelen naar de USB-ingangsbron en uw film starten.



- U kunt de bewerkingsopties van PC Free wijzigen door **Optie** te markeren onderaan op het scherm en op [Enter] te drukken.

### 1 Druk op de knop [USB] op de afstandsbediening.

Het scherm met de PC Free-bestandenlijst wordt weergegeven.



- Als het scherm Station selecteren wordt weergegeven, drukt u op de pijlknoppen om het station te selecteren en drukt u op [Enter].
- Om het scherm Station selecteren weer te geven, markeert u **Station sel.** bovenaan in het scherm met de bestandslijst en drukt u op [Enter].

### 2 Voer één van de volgende stappen uit om uw bestanden te zoeken:

- Als u bestanden in een submap op uw apparaat wilt weergeven, drukt u op de pijlknoppen om de map te markeren en drukt u op [Enter].

- Om terug te keren naar een hoger mapniveau op uw apparaat, markeert u **Trg nr bov.** en drukt u op [Enter].
- Om extra bestanden in een map weer te geven, markeert u **Volgende pagina** of **Vorige pagina** en drukt u op [Enter] of drukt u op de afstandsbediening op de knoppen [Page] up of Page down.

### 3 Om een film af te spelen, drukt u op de pijlknoppen om het bestand te markeren en drukt u op [Enter].



- Als er bestandsnamen zijn die groter zijn dan het weergavegebied of niet-ondersteunde symbolen bevatten, kunnen de bestandsnamen alleen in de schermweergave worden verkort of gewijzigd.
- Als u alle films in een map op volgorde wilt afspelen, selecteert u de optie **Dia show** onderaan het scherm.

### 4 Om het afspelen van de film te stoppen, drukt u op de knop [Esc], markeert u **Afsluiten** en drukt u op [Enter].

U keert terug naar het scherm met de bestandslijst.

### 5 Schakel indien nodig het USB-apparaat uit en koppel vervolgens het apparaat los van de projector.

#### » Verwante koppelingen

- "PC Free-weergave-opties" [pag.63](#)
- "Verbinden met een USB-apparaat" [pag.26](#)

## PC Free-weergave-opties

U kunt deze weergave-opties selecteren wanneer u PC Free gebruikt. Om dit scherm te openen, markeert u **Optie** onderaan in het scherm met de PC Free-bestandenlijst en drukt u op [Enter].



Instelling	Opties	Beschrijving
Wisseltijd	Nee	Toont het volgende bestand niet automatisch
	1 seconde tot 60 seconden	Toont bestanden gedurende de geselecteerde tijd en wisselt automatisch naar het volgende bestand. Beelden met een hoge resolutie kunnen iets trager wisselen.
Effect	Nee	Geen effect
	Wegvegen	Overgangen tussen beelden met een weegeffect
	Oplossen	Overgangen tussen beelden met een oploseffect
	Willekeurig	Overgangen tussen beelden met een willekeurige reeks effecten

Instelling	Opties	Beschrijving
Weergavevolgorde	Volgrd:naam	Toont bestanden op volgorde naam
	Volgd:datum	Toont bestanden op volgorde datum
Sorteervolgorde	Oplopend	Sorteert bestanden in de volgorde eerste-naar-laatste
	Aflopend	Sorteert bestanden in de volgorde laatste-naar-eerste
Continu afspelen	Aan	Speelt een diavoorstelling doorlopend af
	Uit	Speelt een diavoorstelling eenmaal af

U kunt het geprojecteerde beeld en het geluid tijdelijk uitschakelen als u de aandacht van uw publiek op een ander punt wilt richten tijdens een presentatie. Elk geluid of elke video-actie blijft echter lopen. U kunt de projectie dus niet hervatten op het punt waar u deze hebt gestopt.

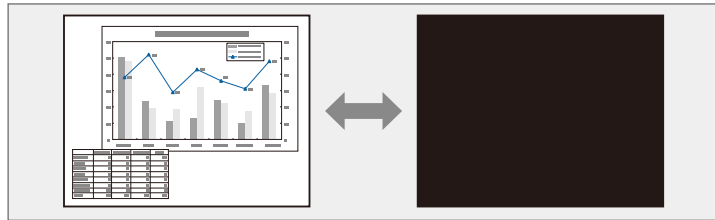

Als u een beeld, zoals een bedrijfslogo of foto wilt weergeven wanneer er op de knop [A/V Mute] wordt gedrukt, kunt u het scherm selecteren dat wordt weergegeven in de instelling **A/V dempen** in het menu **Uitgebreid** van de projector.

☛ **Uitgebreid > Weergeven > A/V dempen**

- 1** Druk op de knop [A/V Mute] op de afstandsbediening om de projectie tijdelijk te stoppen en eventuele geluiden te dempen.

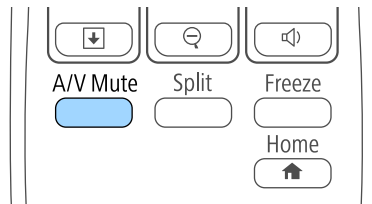

- 2** Om het beeld en geluid opnieuw in te schakelen, drukt u opnieuw op de knop [A/V Mute].



- U kunt de projectie ook stoppen met de A/V Mute-schuifklep op de projector.
- De voeding van de projector schakelt 30 minuten nadat A/V dempen is ingeschakeld, automatisch uit. U kunt deze functie uitschakelen in het menu **ECO** van de projector.
  - ☛ **ECO > Timerafdekking lens**
  - ☛ **ECO > Timer A/V dempen**
- De lamp blijft branden tijdens A/V dempen, dus de lampuren blijven oplopen.

## » Verwante koppelingen

- "Instellingen configuratie van de projector - menu Uitgebreid" [pag.111](#)
- "Instellingen configuratie van de projector - menu ECO" [pag.120](#)



U kunt de actie in een video- of computerpresentatie tijdelijk stoppen en het huidige beeld op het scherm houden. Elk geluid of elke video-actie blijft echter lopen. U kunt de projectie dus niet hervatten op het punt waar u deze hebt gestopt.

- 1** Druk op de knop [Freeze] op de afstandsbediening om de video-actie te stoppen.

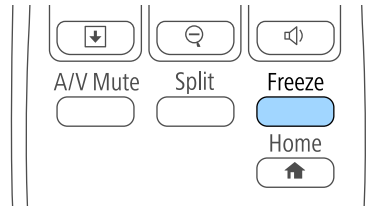

- 2** Om de lopende video-acties te herstarten, drukt u opnieuw op [Freeze].

U kunt de aandacht vestigen op onderdelen van een presentatie door in te zoomen op een gedeelte van het beeld en dit te vergroten op het scherm.

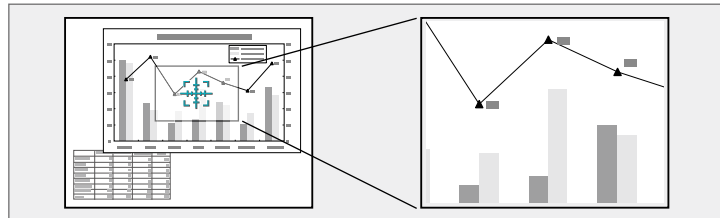

**1** Druk op de knop [E-Zoom] + op de afstandsbediening.

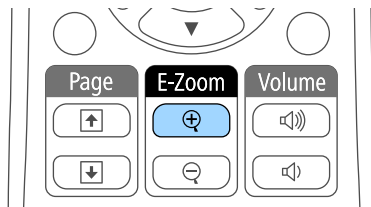

U ziet een dradenkruis op het scherm dat het midden van het zoomgebied aanduidt.

**2** Gebruik de volgende knoppen op de afstandsbediening om het ingezoomde beeld aan te passen.

- Gebruik de pijlknoppen om het dradenkruis te plaatsen in het beeldgebied waarop u wilt inzoomen. Om het dradenkruis diagonaal te verplaatsen, drukt u tegelijk op een paar aangrenzende pijlknoppen.
- Druk herhaaldelijk op de knop [E-Zoom] + om in te zoomen op het beeldgebied. Houd de knop [E-Zoom] + ingedrukt om sneller in te zoomen.
- Gebruik de pijlknoppen om te pannen in het ingezoomde beeldgebied.
- Om uit te zoomen van het beeld, drukt u op de knop [E-Zoom] –.

- Om terug te keren naar de originele beeldgrootte, drukt u op [Esc].

Het vergrote beeld wordt geprojecteerd en het vergrotingspercentage verschijnt op het scherm.

U kunt het geselecteerde gebied een tot vier keer vergroten in 25 incrementele stappen.

Wanneer u beelden projecteert vanaf een Epson-documentcamera met een USB-aansluiting, kunt u het geselecteerde gebied vergroten van één tot acht keer zijn grootte in 57 incrementele stappen.

U kunt de afstandsbediening van de projector gebruiken als een draadloze muis zodat u de projectie van een afstand kunt bedienen via de computer.



U kunt de functies van de draadloze muis gebruiken met Windows Vista en later, of OS X 10.7.x en nieuwer.

- 1** Sluit de projector aan op een computer via de poort USB-B, Computer, or HDMI van de projector.



De functie Draadloze muis werkt niet wanneer u beelden projecteert vanaf een apparaat dat is aangesloten op de HDMI/MHL-poort met een MHL-kabel (EB-U42/EB-W42/EB-W41/EB-U05/EB-U140).

- 2** Als u uw computer hebt aangesloten op een andere poort dan de USB-B-poort, moet u ook een USB-kabel aansluiten op de USB-B-poort van de projector en op een USB-poort op uw computer (voor draadloze muisondersteuning).

- 3** Start uw presentatie.

- 4** Gebruik de volgende knoppen op de afstandsbediening om uw presentatie te bedienen:

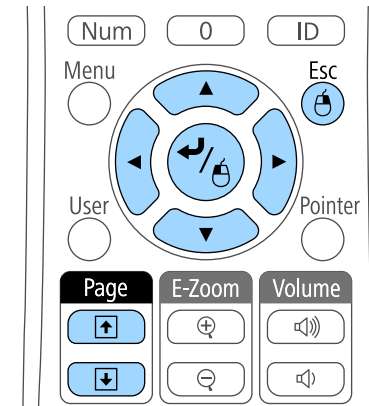

- Om door de dia's of pagina's te gaan, drukt u op de knop [Page] up of down.
- Gebruik de pijlknoppen om de cursor op het scherm te bewegen. Om de cursor diagonaal te verplaatsen, drukt u tegelijk op een paar aangrenzende pijlknoppen.
- Om links te klikken, drukt u eenmaal op de [Enter]-knop (druk tweemaal om te dubbelklikken). Om rechts te klikken, drukt u op de [Esc]-knop.
- Als u wilt slepen en neerzetten, houdt u de [Enter]-knop ingedrukt terwijl u de cursor verplaatst met de pijlknoppen. Laat de [Enter]-knop los wanneer de cursor op zijn bestemming staat.



- Als de muisknopinstellingen op de computer zijn omgekeerd, worden ze automatisch ook omgekeerd op de afstandbediening.
- De functie Draadloze muis werkt niet in de volgende omstandigheden:
  - Wanneer het menu van de projector of een Help-scherf wordt weergegeven.
  - Wanneer andere functies dan de functie Draadloze muis worden gebruikt (bijvoorbeeld volume-aanpassing).  
Als u echter de functie E-Zoom of Aanwijzer gebruikt, is de functie Page Up of Down beschikbaar.

## » **Verwante koppelingen**

- "In- en uitzoomen op beelden" [pag.66](#)
- "De afstandsbediening gebruiken als een aanwijzer" [pag.69](#)

U kunt de afstandsbediening van de projector gebruiken als een aanwijzer om u te helpen de aandacht van uw publiek te richten op belangrijke informatie op het scherm. De standaard aanwijzervorm is een pijl. U kunt de vorm wijzigen onder de instelling **Aanwijzervorm** in het menu **Instellingen** van de projector.

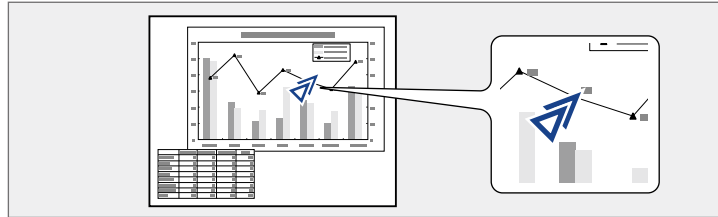

**1** Druk op de knop [Pointer] op de afstandsbediening.

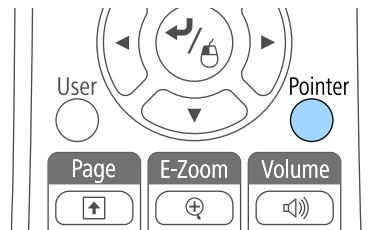

**2** Gebruik de pijlknoppen om de aanwijzer te verplaatsen op het scherm. Om de aanwijzer diagonaal te verplaatsen, drukt u tegelijk op een paar aangrenzende pijlknoppen.

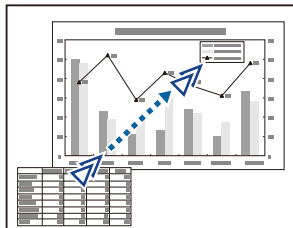

**3** Druk op [Esc] om de aanwijzer van het scherm te verwijderen.

### » **Verwante koppelingen**

- "Instellingen projectorfuncties - menu Instellingen" [pag.109](#)

U kunt een beeld op de projector opslaan en weergeven wanneer de projector wordt ingeschakeld. U kunt het beeld ook weergeven wanneer de projector geeningangssignaal ontvangt of wanneer u de projectie tijdelijk stopt (met A/V dempen). Dit beeld wordt het scherm van het gebruikerslogo genoemd.

U kunt een foto, afbeelding of bedrijfslogo selecteren als het gebruikerslogo. Dit is nuttig bij het identificeren van de eigenaar van de projector om zo diefstal te helpen voorkomen. U kunt wijzigingen aan het gebruikerslogo verhinderen door de wachtwoordbeveiliging in te stellen.



- Zodra u een gebruikerslogo opslaat, kunt u het standaard fabriekslogo niet terugzetten.
- Als de instelling **Gebr. logo beveil.** is ingesteld op **Aan** in het menu **Wachtwoordbeveiliging**, zet u dit op **Uit** voordat u het gebruikerslogo opslaat.
- Wanneer u de menu-instellingen van de ene projector naar een andere kopieert met de functie batchinstelling, wordt het gebruikerslogo ook gekopieerd. Registreer geen informatie die u niet wilt delen tussen meerdere projectoren, zoals een gebruikerslogo.

**1** Geef het beeld weer dat u wilt projecteren als het gebruikerslogo.

**2** Druk op het bedieningspaneel of de afstandsbediening op [Menu].

**3** Selecteer het menu **Uitgebreid** en druk op [Enter].



**4** Selecteer **Gebruikerslogo** en druk op [Enter].

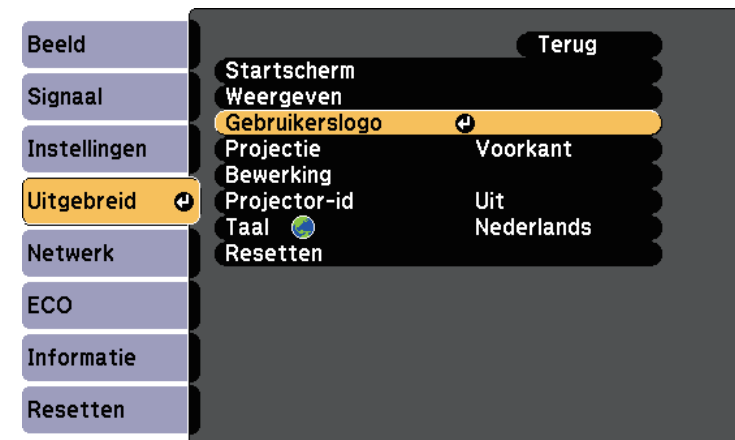

U wordt gevraagd of het weergegeven beeld moet worden gebruikt als gebruikerslogo.



Aanpassingen, zoals Keystone, E-Zoom en Hoogte-breedte worden tijdelijk geannuleerd wanneer u **Gebruikerslogo** selecteert.

**5** Selecteer **Ja** en druk op [Enter].

U ziet een selectievakje over uw beeld verschijnen.



Afhankelijk van het huidige beeldsignaal, kan de schermgrootte aangepast worden aan de resolutie van het beeldsignaal.

**6** Gebruik de pijlknoppen om het beeldgebied dat u wilt gebruiken als gebruikerslogo te omringen en druk op [Enter].

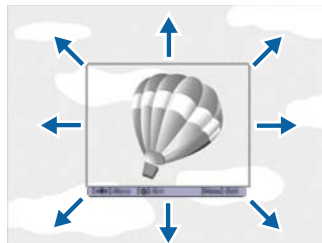

U wordt gevraagd of u dit beeldgebied wilt selecteren.



U kunt de grootte van het beeldgebied niet wijzigen (400 × 300 pixels).

**7** Selecteer **Ja** en druk op [Enter]. (Als u het geselecteerde gebied wilt wijzigen, selecteert u **Nee**. Druk dan op [Enter] en herhaal de laatste stap.)

U ziet het menu met de zoomverhouding voor het Gebruikerslogo.

**8** Selecteer een zoompercentage en druk op [Enter].

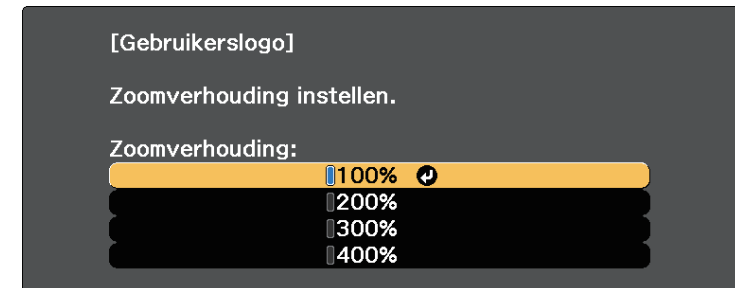

U wordt gevraagd of u het beeld wilt opslaan als het gebruikerslogo.

**9** Selecteer **Ja** en druk op [Enter].

Het gebruikerslogo wordt overschreven en een voltooiingsbericht verschijnt.

**10** Druk op [Esc] om het berichtenvenster af te sluiten.

**11** Selecteer het menu **Uitgebreid** en druk op [Enter].

**12** Selecteer **Weergeven** en druk op [Enter].

**13** Selecteer wanneer u het scherm Gebruikerslogo wilt weergeven:

- Om dit weer te geven wanneer er geeningangssignaal is, selecteert u **Achtergrond weerg.** en stelt u dit in op **Logo**.
- Om dit weer te geven wanneer u de projector inschakelt, selecteert u **Opstartscherm** en stelt u dit in op **Aan**.
- Om dit weer te geven wanneer u op de knop [A/V Mute] drukt, selecteert u **A/V dempen** en stelt u dit in op **Logo**.

Om iemand te verhinderen om de instellingen Gebruikerslogo te wijzigen zonder eerst een wachtwoord in te voeren, zet u de instelling **Gebr. logo**

**beveil.** op **Aan** in het menu **Wachtwoordbeveiliging** en stelt u het wachtwoord in.

» **Verwante koppelingen**

- "Het beeld en geluid tijdelijk uitschakelen" [pag.64](#)
- "Soorten wachtwoordbeveiliging selecteren" [pag.77](#)



Als u meerdere projectors gebruikt voor het projecteren van beelden, kunt u de helderheid en kleurtint van het beeld van elke projector corrigeren zodat de beelden vrijwel overeenkomen.

U kunt een unieke projector-ID instellen voor elke projector om deze individueel te bedienen met een afstandsbediening. Corrigeer daarna de helderheid en kleur voor elke projector.



- Het is mogelijk dat de helderheid en kleurtint ook na aanpassing niet volledig overeenkomen.
- Als de verschillen in helderheid en kleurtint na verloop van tijd duidelijker worden, herhaalt u de aanpassingen.

## » Verwante koppelingen

- "Instellen van de projector-id" [pag.73](#)
- "De projector die u wilt bedienen, selecteren" [pag.73](#)
- "De weergavekwaliteit van meerdere projectoren afstemmen op elkaar" [pag.75](#)

---

## Instellen van de projector-id

Om meerdere projectoren te bedienen vanaf één afstandsbediening, moet u elke projector een unieke id geven.

- 1** Druk op het bedieningspaneel of de afstandsbediening op [Menu].
- 2** Selecteer het menu **Uitgebreid** en druk op [Enter].
- 3** Selecteer **Projector-id** en druk op [Enter].

- 4** Gebruik de pijlknoppen om het identificatienummer dat u wilt gebruiken voor de projector, te selecteren. Druk vervolgens op [Enter].

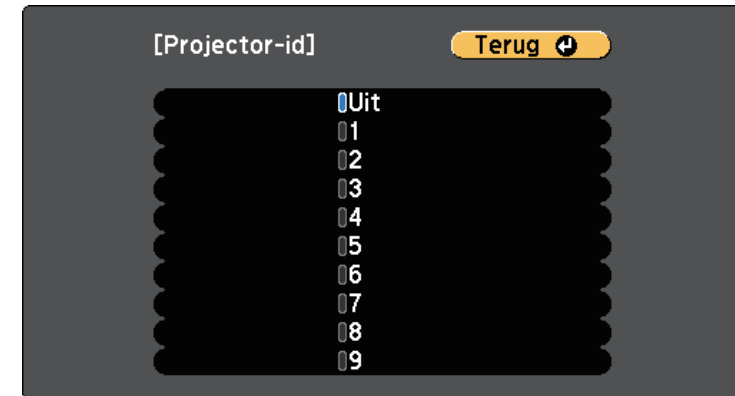

- 5** Druk op [Menu] of [Esc] om de menu's af te sluiten.

Herhaal deze stappen voor alle andere projectoren die u wilt bedienen vanaf één afstandsbediening.

---

## De projector die u wilt bedienen, selecteren

Selecteer na het instellen van de projector-id, de id voor de projector die u wilt bedienen met de afstandsbediening.

- 1 Richt de afstandsbediening op de doelprojector en druk op de knop [ID].

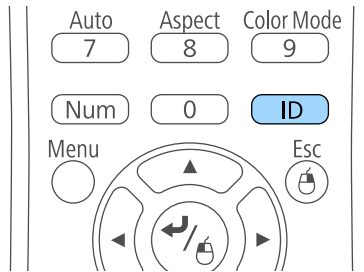

De huidige projector-id wordt weergegeven op het geprojecteerde scherm. Deze verdwijnt na ongeveer 3 seconden.

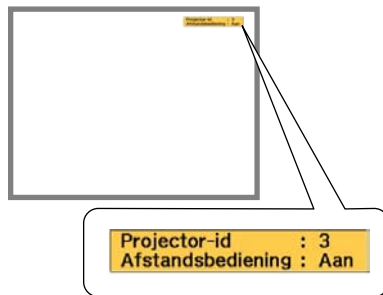

- 2 Houd de [ID]-knop ingedrukt en druk op de cijfertoets die overeenkomt met de id van de te bedienen projector.

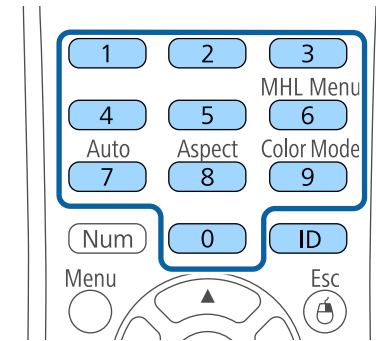

De projector die u wilt bedienen, wordt geselecteerd.

- 3 Druk op de knop [ID] om te controleren of het instellen van de id is gelukt.

Er wordt een bericht weergegeven door de projector.

- Als de afstandsbediening wordt weergegeven als **Aan**, kunt u de projector bedienen vanaf de afstandsbediening.
- Als de afstandsbediening wordt weergegeven als **Uit**, kunt u de projector niet bedienen vanaf de afstandsbediening. Herhaal de bovenstaande stappen om de afstandsbediening in te schakelen.



- Wanneer u 0 selecteert met de afstandsbediening, kunt u alle projectoren bedienen, ongeacht de instelling voor Projector-id.
- U moet de projector-id van de afstandsbediening telkens selecteren wanneer u de projector inschakelt die u voor de bediening hebt ingesteld. Wanneer u de projector inschakelt, wordt 0 geselecteerd als de projector-ID van de afstandsbediening.
- Wanneer u de instelling **Projector-id** op **Uit** zet, kunt u de projector bedienen met de afstandsbediening, ongeacht de id die u selecteert op de afstandsbediening.

## De weergavekwaliteit van meerdere projectoren afstemmen op elkaar

U kunt de weergavekwaliteit van meerdere projectors die naast elkaar zullen projecteren, afstemmen op elkaar.

- 1 Schakel alle projectoren in waarvan u de weergavekwaliteit wilt afstemmen.
- 2 Stel de id-nummers in op elke projector.
- 3 Zorg dat alle projectoren dezelfde instelling voor Kleurmodus gebruiken.
- 4 Selecteer de afstandsbedienings-id om af te stemmen op de eerste projector.
- 5 Druk op de knop [Menu], selecteer het menu **Beeld** en druk op [Enter].



- 7 Selecteer de afstandsbedienings-id om deze aan te passen aan de volgende projector en herhaal dan de aanpassingen in het menu Beeld zoals nodig om overeen te komen met de schermen van de projector.

- 6 Selecteer de instellingen zoals nodig.

U kunt uw projector beschermen tegen diefstal of onbedoeld gebruikt voorkomen door de volgende beveiligingsfuncties in te stellen:

- Wachtwoordbeveiliging om te verhinderen dat mensen die het wachtwoord niet kennen de projector gebruiken en om te voorkomen dat er wijzigingen worden aangebracht aan het opstartscherm en andere instellingen. Dit heeft een antidiefstal functie omdat de projector ook na diefstal niet kan worden gebruikt en u kunt beperken wie de projector kan gebruiken.
- De knop vergrendelingsbeveiliging voor het blokkeren van het gebruik van de projector met de knoppen op het bedieningspaneel. Dit is nuttig op evenementen of shows waar u alle knoppen wilt deactiveren tijdens projectie, of op scholen waar u de knopbediening wilt beperken.
- Beveiligingsbekabeling voor de fysieke bescherming van de projector op zijn plaats.

#### » **Verwante koppelingen**

- "Soorten wachtwoordbeveiliging" [pag.76](#)
- "De projectorknoppen vergrendelen" [pag.79](#)
- "Een beveiligingskabel installeren" [pag.80](#)

## Soorten wachtwoordbeveiliging

U kunt de volgende soorten wachtwoordbeveiliging instellen met één gedeeld wachtwoord:

- Het wachtwoord voor **Inschakelbeveiliging** verhindert dat iemand de projector kan gebruiken zonder eerst een wachtwoord in te voeren. Wanneer u de voedingskabel aansluit en de projector de eerste keer inschakelt, moet u het juiste wachtwoord invoeren. Dit is ook van toepassing op Dir. Inschakelen en Autom. inschakeling.
- Het wachtwoord voor **Gebr. logo beveil.** verhindert dat iemand het aangepaste scherm wijzigt dat door de projector wordt weergegeven bij het inschakelen, als er geen signaal wordt ingevoerd of als u de functie A/V dempen gebruikt. Het aangepaste scherm voorkomt diefstal door het identificeren van de eigenaar van de projector.

- Het wachtwoord voor **Netwerkbeveil.** verhindert dat iemand de instellingen **Netwerk** van de projector wijzigt.
- Het wachtwoord voor **Screen Mirroring besch.** verhindert dat iemand de Screen Mirroring-instellingen wijzigt (EB-U42).

#### » **Verwante koppelingen**

- "Een wachtwoord instellen" [pag.76](#)
- "Soorten wachtwoordbeveiliging selecteren" [pag.77](#)
- "Een wachtwoord invoeren voor het gebruik van de projector" [pag.78](#)

## Een wachtwoord instellen

Om wachtwoordbeveiliging te gebruiken, moet u een wachtwoord instellen.



Het standaardwachtwoord is "0000". Wijzig dit naar uw persoonlijk wachtwoord.

**1**

Houd de knop [Freeze] op de afstandsbediening ongeveer 5 seconden ingedrukt.

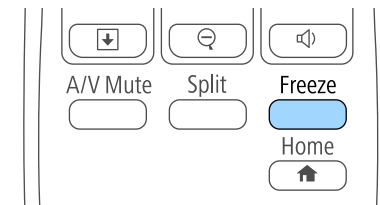

U ziet het instellingsmenu Wachtwoordbeveilig.



Als Wachtwoordbeveilig. al is geactiveerd, moet u het juiste wachtwoord invoeren om het instellingsmenu Wachtwoordbeveilig. weer te geven.

- 2** Selecteer **Wachtwoord** en druk op [Enter].



U ziet de vraag "Wachtwoord wijzigen?".

- 3** Selecteer **Ja** en druk op [Enter].

 Als u **Nee** selecteert, wordt het instellingsmenu Wachtwoordbeveilig. opnieuw weergegeven.

- 4** Houd de knop [Num] op de afstandsbediening ingedrukt en gebruik de cijfertoetsen om een viercijferig wachtwoord in te stellen.

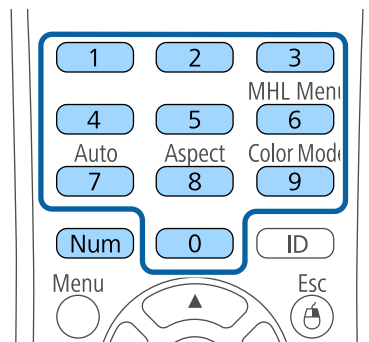

Het wachtwoord wordt weergegeven als \*\*\*\* terwijl het wordt ingevoerd. Er verschijnt een vraag om bevestiging nadat u het vierde cijfer hebt ingevoerd.

- 5** Voer het wachtwoord opnieuw in.  
U ziet het bericht "Het nieuwe wachtwoord is opgeslagen". Als u een onjuist wachtwoord invoert, verschijnt er een melding dat u het wachtwoord opnieuw moet invoeren.
- 6** Druk op [Esc] om terug te keren naar het menu.
- 7** Noteer het wachtwoord en bewaar het op een veilige plaats.

## Soorten wachtwoordbeveiliging selecteren

Na het instellen van een wachtwoord, ziet u dit menu waarin u de soorten wachtwoordbeveiliging die u wilt gebruiken, kunt selecteren.



Als u dit menu niet ziet, houdt u de knop [Freeze] op de afstandsbediening gedurende 5 seconden ingedrukt tot het menu verschijnt.

- Om onbevoegd gebruik van de projector te verhinderen, selecteert u **Aan** voor de instelling **Inschakelbeveiliging**.
- Om wijzigingen aan het scherm Gebruikerslogo of verwante weergave-instellingen te verhinderen, selecteert u **Aan** voor de instelling **Gebr. logo beveil.**

- Om wijzigingen aan de netwerkinstellingen te verhinderen, selecteert u **Aan** als de instelling **Netwerkbeveil.**
- Om wijzigingen aan de instellingen voor Screen Mirroring op de projector te voorkomen, selecteert u **Aan** als de instelling **Screen Mirroring besch.** (EB-U42).

U kunt de beveiligd-met-wachtwoord-sticker op de projector plakken als extra diefstalbeveiliging.



Zorg dat u de afstandsbediening op een veilige plaats bewaart. Als u deze verliest, zult u het wachtwoord niet meer kunnen invoeren.

## Een wachtwoord invoeren voor het gebruik van de projector

Voer het juiste wachtwoord in wanneer het scherm wachtwoord wordt weergegeven.

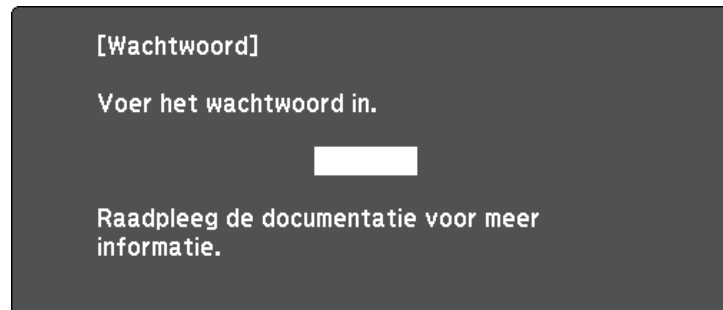

- 1** Houd de knop [Num] op de afstandsbediening ingedrukt terwijl u het wachtwoord invoert met de cijferknoppen.

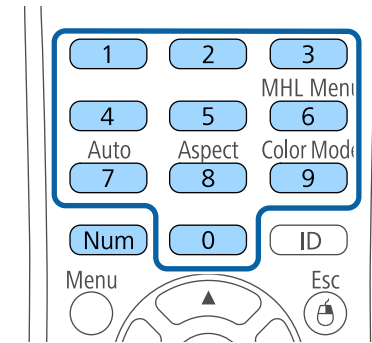

Het scherm wachtwoord wordt gesloten.

- 2** Als het wachtwoord verkeerd is, ziet u een bericht en een vraag om het opnieuw te proberen. Voer het juiste wachtwoord in om door te gaan.

### Let op

- Als u drie keer achter elkaar een onjuist wachtwoord invoert, wordt de melding "De projector wordt vergrendeld." ongeveer vijf minuten lang weergegeven, waarna de projector naar de stand-bystand overschakelt. Haal als dit gebeurt de voedingskabel van de projector uit het stopcontact, steek de kabel er vervolgens weer in en schakel de projector weer in. De projector geeft het wachtwoordinvoerscherm opnieuw weer zodat u het juiste wachtwoord kunt invoeren.
- Als u het wachtwoord bent vergeten, noteert u het nummer "**Code opvragen: xxxxx**" dat verschijnt op het scherm en neemt u contact op met Epson voor hulp.
- Als u doorgaat met het herhalen van de bovenstaande handeling en 30 keer achtereenvolgend een verkeerd wachtwoord opgeeft, verschijnt het bericht "De projector wordt vergrendeld. Neem contact op met Epson - zie de documentatie." wordt weergegeven en de projector accepteert geen wachtwoordinvoer meer. Neem contact op met Epson voor hulp.

## De projectorknoppen vergrendelen

U kunt de knoppen op het bedieningspaneel vergrendelen om te verhinderen dat iemand de projector gebruikt. De projector kan nog steeds bediend worden met de afstandsbediening.

**1** Druk op het bedieningspaneel of de afstandsbediening op [Menu].

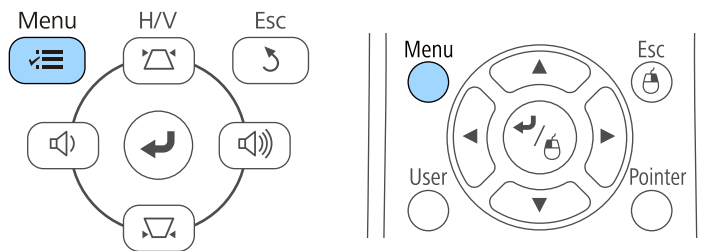

**2** Selecteer het menu **Instellingen** en druk op [Enter].

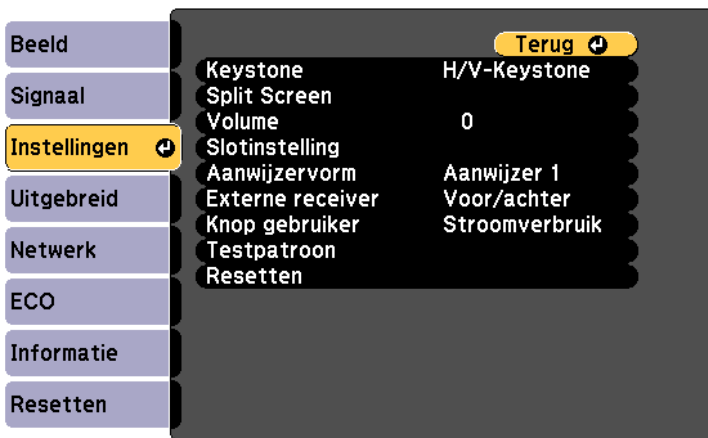

**3** Selecteer **Slotinstelling** en druk op [Enter].

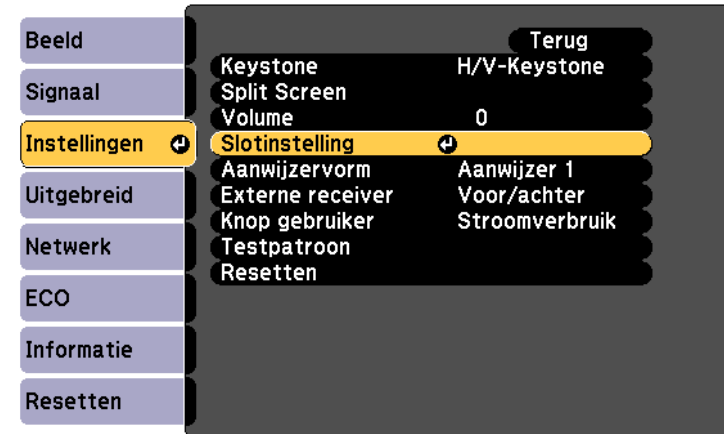

**4** Selecteer **Toetsvergrendeling** en druk op [Enter].



**5** Kies één van deze soorten vergrendeling en druk op [Enter]:

- Om alle projectorknoppen te vergrendelen selecteert u **Voll. vergrend.**

- Om alle knoppen behalve de voedingsknop te vergrendelen selecteert u **Ged. vergrend.**

U ziet een bevestigingsbericht.

- 6** Selecteer **Ja** en druk op [Enter].  
De instelling **Toetsvergrendeling** wordt van kracht.

#### » **Verwante koppelingen**

- "De projectorknoppen ontgrendelen" [pag.80](#)

## De projectorknoppen ontgrendelen

Als de projectorknoppen zijn vergrendeld, voert u één van de volgende bewerkingen uit om ze te ontgrendelen.

- Houd de knop [Enter] op het bedieningspaneel gedurende 7 seconden ingedrukt. Er verschijnt een bericht en de vergrendeling wordt opgeheven.
- Selecteer **Uit** als de instelling **Toetsvergrendeling** in het menu **Instellingen** van de projector.

☛ **Instellingen** > **Slotinstelling** > **Toetsvergrendeling**

#### » **Verwante koppelingen**

- "Instellingen projectorfuncties - menu Instellingen" [pag.109](#)

## Een beveiligingskabel installeren

U kunt de beveiligingskabel installeren op de projector om diefstal te voorkomen.

- Gebruik de beveiligingssleuf op de projector om een Kensington Microsaver Security-systeem te bevestigen.

- Gebruik het bevestigingspunt voor de beveiligingskabel op de projector om een draadkabel te bevestigen en maak deze vast aan een vast object in de kamer of aan een zwaar meubelstuk.

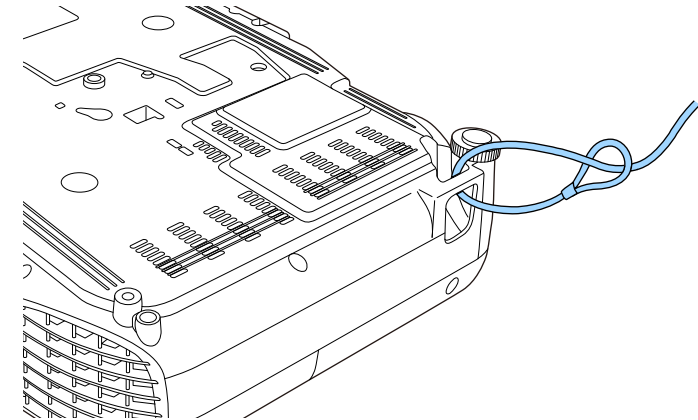

U kunt een in de handel verkrijgbaar draadslot voor diefstalbeveiliging gebruiken. Raadpleeg de documentatie die is meegeleverd met het draadslot voor instructies bij het vastzetten.



Voor meer informatie over het Microsaver Security System, zie <http://www.kensington.com/>.



# De projector op een netwerk gebruiken

Volg de instructies in deze secties om uw projector in te stellen voor gebruik op een netwerk.

## ► **Verwante koppelingen**

- "Projectie draadloos netwerk" [pag.82](#)
- "Draadloze netwerkprojectie vanaf een mobiel apparaat (Screen Mirroring)" [pag.89](#)

U kunt beelden naar uw projector verzenden via een draadloos netwerk.

- Hiervoor moet u de Epson 802.11b/g/n draadloze LAN-module installeren en vervolgens uw projector en computer instellen voor draadloze projectie (EB-W41/EB-X41/EB-S41/EB-U05/EB-W05/EB-X05/EB-S05/EB-U140/EB-W140/EB-X140/EB-S140/EB-X450/EB-X400/EB-S400).
- Sommige modellen hebben ingebouwde draadloze LAN-modules (EB-U42/EB-W42). U hoeft geen Epson 802.11b/g/n draadloze LAN-module te installeren.

U kunt de projector verbinden met uw draadloos netwerk door de verbinding handmatig te configureren via de menu's **Netwerk** van de projector.

Na het installeren van de draadloze LAN-module en het instellen van de projector, installeert u de netwerksoftware vanaf de cd-rom Epson Projector Software (indien beschikbaar) of downloadt u de software zoals nodig. Gebruik de volgende software en documentatie voor het instellen en bedienen van de draadloze projectie:

- Met de software Epson iProjection (Windows/Mac) kunt u interactieve vergaderingen houden door de computerschermen van gebruikers te projecteren via een netwerk. Raadpleeg de *Bedieningshandleiding voor Epson iProjection (Windows/Mac)* voor instructies.
- Met de Epson iProjection (iOS/Android)-app kunt u projecteren vanaf iOS- of Android-apparaten.  
U kunt Epson iProjection downloaden van de App Store of Google Play. De gebruiker is verantwoordelijk voor eventuele kosten van de communicatie met de App Store of Google Play.
- Met de Epson iProjection (Chromebook)-app kunt u projecteren vanaf Chromebook-apparaten.  
U kunt Epson iProjection downloaden van de Chrome Web Store. De gebruiker is verantwoordelijk voor eventuele kosten van de communicatie met de Chrome Web Store.

## » Verwante koppelingen

- "De draadloze LAN-module installeren" [pag.82](#)
- "Draadloze netwerkinstellingen handmatig selecteren" [pag.83](#)
- "Draadloze netwerkinstellingen selecteren in Windows" [pag.86](#)
- "Draadloze netwerkinstellingen selecteren in Mac" [pag.86](#)
- "Draadloze netwerkbeveiliging instellen" [pag.86](#)

- "Een QR-code gebruiken voor het aansluiten op een mobiel apparaat" [pag.87](#)
- "Een USB-sleutel gebruiken voor het verbinden van een Windows-computer" [pag.88](#)

## De draadloze LAN-module installeren

Om de projector te gebruiken via een draadloos netwerk, installeert u de Epson 802.11b/g/n draadloze LAN-module (EB-W41/EB-X41/EB-S41/EB-U05/EB-W05/EB-X05/EB-S05/EB-U140/EB-W140/EB-X140/EB-S140/EB-X450/EB-X400/EB-S400). Installeer geen enkel ander type draadloze LAN-module.

### Let op

Verwijder de module nooit terwijl het lampje blauw is of knippert, of tijdens draadloos projecteren. Dit kan de module beschadigen of gegevensverlies veroorzaken.

- 1** Gebruik een kruiskopschroevendraaier om de schroef te verwijderen waarmee de kap op de draadloze LAN-module vastzit.

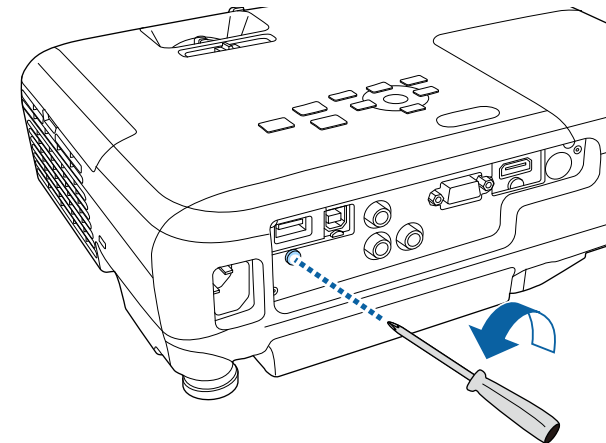

- 2** Sluit de draadloze LAN-module aan op de USB-A-poort.

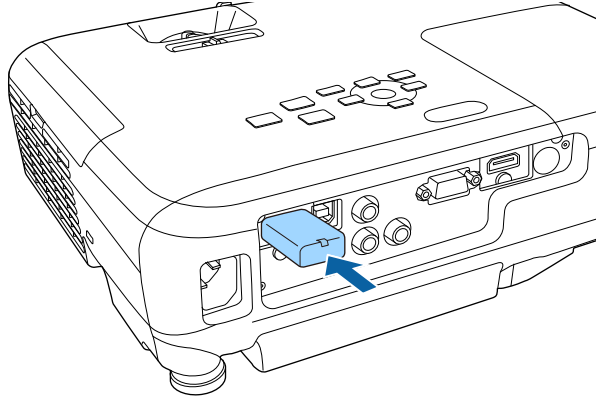

- 3** Bevestig de kap over de draadloze LAN-module en zet vast met de schroef.

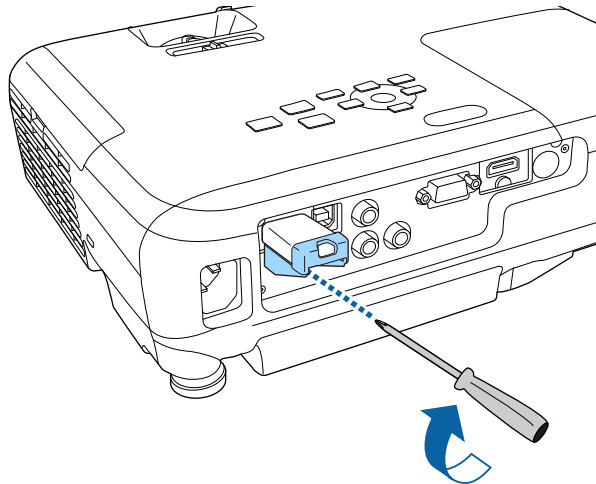

## Draadloze netwerkinstellingen handmatig selecteren

Voordat u kunt projecteren vanaf uw draadloos netwerk, moet u de netwerkinstellingen selecteren voor de projector.

- 1** Druk op het bedieningspaneel of de afstandsbediening op [Menu].
- 2** Selecteer het menu **Netwerk** en druk op [Enter].

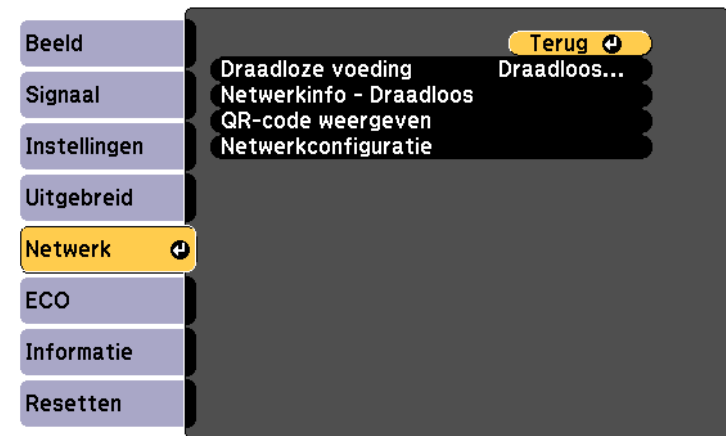

- 3** Selecteer **Draadloos LAN Aan** als de instelling voor **Draadloze voeding**.

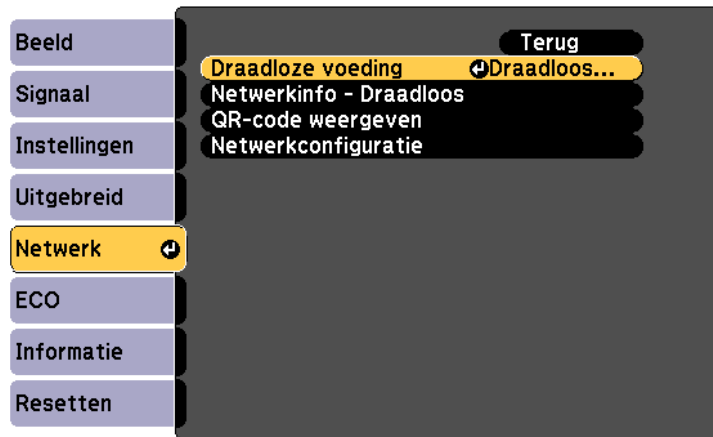

- 4** Selecteer **Netwerkconfiguratie** en druk op [Enter].

- 5** Selecteer het menu **Basis** en druk op [Enter].



- 6** Selecteer de basisopties zoals nodig.

- Onder **Projectornaam** kunt u een naam invoeren van maximaal 16 alfanumerieke tekens om de projector te identificeren via het netwerk.
- Onder **Wachtwoord Remote** kunt u een wachtwoord invoeren van maximaal acht alfanumerieke tekens voor toegang tot de projector via de Basisbediening. (Gebruikersnaam is **EPSONREMOTE**; standaard wachtwoord is **guest**.)
- Onder **Wachtwoord webctrl** kunt u een wachtwoord invoeren van maximaal acht alfanumerieke tekens voor toegang via internet tot de projector. (Gebruikersnaam is **EPSONWEB**; standaard wachtwoord is **admin**.)
- Met **Moderatorwachtwoord** kunt u een viercijferig wachtwoord invoeren om toegang te krijgen tot de projector als een moderator met Epson iProjection. (Er is standaard geen wachtwoord ingesteld.)
- Onder **Trefwoord projector** kunt u een beveiligingswachtwoord inschakelen om toegang tot de projector te verhinderen voor iedereen die zich niet in de ruimte van de projector bevindt. U moet een weergegeven, gerandomiseerd trefwoord invoeren vanaf een computer die Epson iProjection gebruikt om toegang te krijgen tot de projector en om het huidige scherm te delen.
- Met **Weergave zoekwoord** kunt u kiezen of u een projectortrefwoord wilt weergeven op het geprojecteerde beeld wanneer u de projector gebruikt met Epson iProjection.
- **LAN-info weergeven**: hiermee kunt u het weergaveformaat instellen voor de netwerkinformatie van de projector.



Gebruik het weergegeven toetsenbord voor het invoeren van de naam en het wachtwoord. Druk op de pijlknoppen op de afstandsbediening om tekens te markeren en druk op [Enter] om ze te selecteren.

**7** Selecteer het menu **Draadl. LAN** en druk op [Enter].

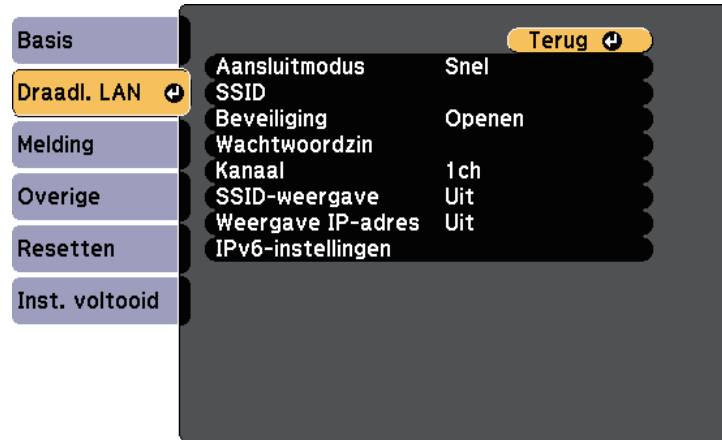

**8** Selecteer de instelling **Aansluitmodus**.

- **Snel** biedt u de mogelijkheid meerdere smartphones, tablets of computers direct te verbinden via een draadloze verbinding.
- **Geavanceerd**: biedt u de mogelijkheid smartphones, tablets of computers te verbinden via het toegangspunt van een draadloos netwerk.

**9** Als u de verbindingsmodus **Geavanceerd** hebt geselecteerd, kiest u **Toegangspunt zoeken** om het toegangspunt waarmee u verbinding wilt maken, te selecteren.

 Als u de SSID handmatig moet toewijzen, selecteert u **SSID** om de SSID in te voeren.

**10** Wijs voor de verbindingsmodus **Geavanceerd** de IP-instellingen toe voor uw netwerk, zoals nodig.

- Als uw netwerk automatisch adressen toewijst, selecteert u **IP-instellingen** om de instelling **DHCP** op **Aan** te zetten.

- Als u adressen handmatig moet instellen, selecteert u **IP-instellingen** om de instelling **DHCP** in te stellen op **Uit** en voert u **IP-adres**, **Subnetmasker** en **Gateway-adres** van de projector in zoals nodig.
- Als u de projector wilt verbinden met het netwerk via IPv6, selecteert u **IPv6-instellingen** om de **IPv6**-instelling op **Aan** te zetten. Stel dan **Autom. configuratie** en **Gebruik tijdelijk adres** in zoals nodig.

**11** Om te voorkomen dat het SSID- of IP-adres op het LAN stand-byscherm en het startscherm wordt weergegeven, zet u de instelling **SSID-weergave** of **Weergave IP-adres** op **Uit**.

**12** Selecteer **Inst. voltooid** wanneer u klaar bent met het selecteren van de instellingen en volg de instructies op het scherm om uw instellingen op te slaan en de menu's af te sluiten.

**13** Druk op de knop [LAN] op de afstandsbediening.

De draadloze netwerkinstellingen zijn volledig wanneer u het juiste IP-adres ziet op het LAN stand-byscherm.

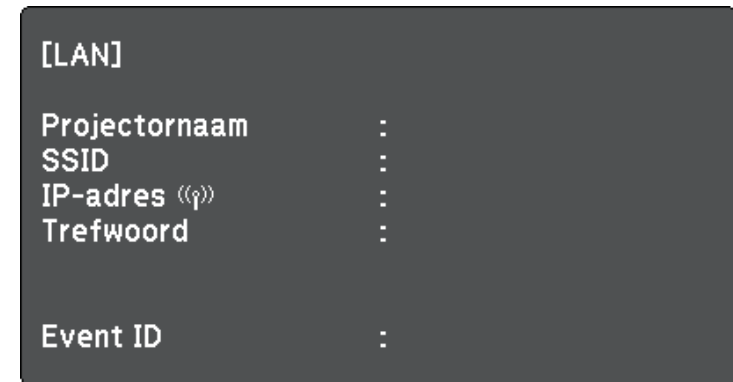

Wanneer u klaar bent met het configureren van de draadloze instellingen voor uw projector, moet u het draadloos netwerk op uw computer selecteren. Start daarna de netwerksoftware voor het verzenden van beelden naar uw projector via een draadloos netwerk.

## Draadloze netwerkinstellingen selecteren in Windows

Selecteer voordat u een verbinding maakt met de projector het juiste draadloze netwerk op uw computer.

- 1 Dubbelklik op het netwerkpictogram in de taakbalk van Windows om het draadloos hulpprogramma te openen.
- 2 Wanneer u een verbinding maakt in de verbindingsmodus Geavanceerd, selecteert u de netwerknaam (SSID) van het netwerk waarmee de projector een verbinding maakt.
- 3 Klik op **Verbinden**.

## Draadloze netwerkinstellingen selecteren in Mac

Selecteer voordat u een verbinding maakt met de projector het juiste draadloze netwerk in Mac.

- 1 Klik op het AirPort-pictogram in de menubalk bovenaan op het scherm.
- 2 Wanneer u een verbinding maakt in de verbindingsmodus Geavanceerd, moet u controleren of AirPort is ingeschakeld en selecteert u de netwerknaam (SSID) van het netwerk waarmee de projector een verbinding maakt.

## Draadloze netwerkbeveiliging instellen

U kunt de beveiliging voor uw projector instellen voor gebruik op een draadloos netwerk. Stel één van de volgende beveiligingsopties in zodat ze overeenkomen met de instellingen die op uw netwerk worden gebruikt:

- WPA2-PSK-beveiliging

- WPA/WPA2-PSK-beveiliging \*

\* Alleen beschikbaar voor de verbindingsmodus Geavanceerd.



Neem contact op met uw netwerkbeheerder voor hulp bij het invoeren van de juiste informatie.

- 1 Druk op het bedieningspaneel of de afstandsbediening op [Menu].
- 2 Selecteer het menu **Netwerk** en druk op [Enter].
- 3 Selecteer **Netwerkconfiguratie** en druk op [Enter].
- 4 Selecteer het menu **Draadl. LAN** en druk op [Enter].

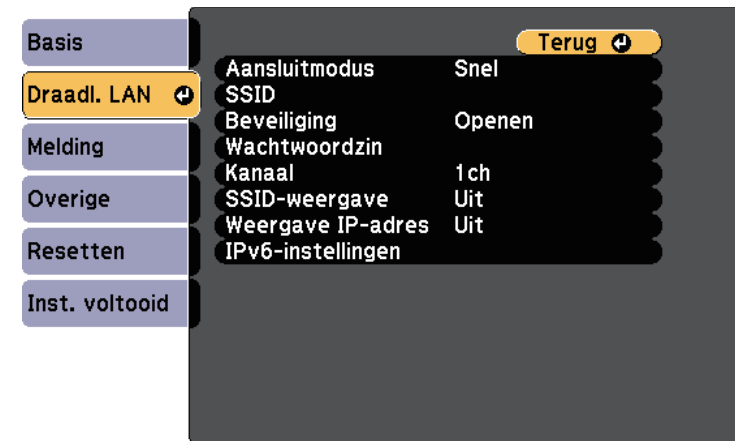

**5** Selecteer de instelling **Beveiliging** en druk op [Enter].

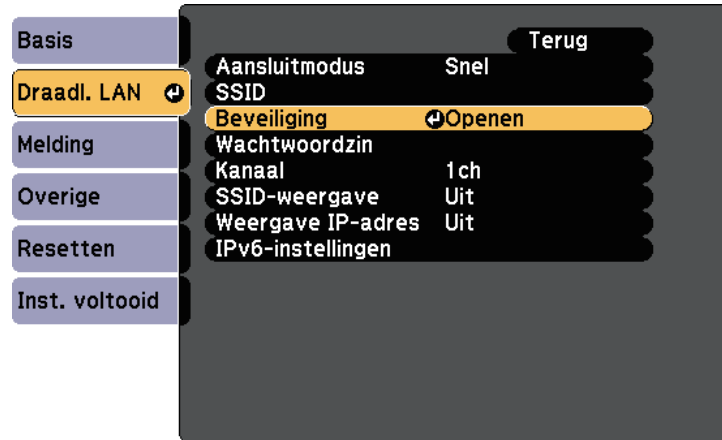

**6** Selecteer de beveiligingsinstellingen volgens uw netwerkinstellingen.

**7** Selecteer **Inst. voltooid** wanneer u klaar bent met het selecteren van de instellingen en volg de instructies op het scherm om uw instellingen op te slaan en de menu's af te sluiten.

## Een QR-code gebruiken voor het aansluiten op een mobiel apparaat

Na het selecteren van de instellingen voor het draadloos netwerk, kunt u een QR-code weergeven op het scherm en deze gebruiken om te verbinden met een mobiel apparaat via de app Epson iProjection (iOS/Android).



- Zorg dat u de laatste versie van Epson iProjection (V1.3.0 of later ondersteunt deze functie) op uw apparaat hebt geïnstalleerd.
- U kunt Epson iProjection gratis downloaden via de App Store of Google play. De gebruiker is verantwoordelijk voor eventuele kosten van de communicatie met de App Store of Google Play.
- Wanneer u Epson iProjection gebruikt in Snel-aansluitmodus raden we u aan beveiligingsinstellingen te configureren.

**1** Druk op de knop [LAN] op de afstandsbediening.

De QR-code wordt weergegeven op het geprojecteerde oppervlak.



- Als u de QR-code niet ziet, stelt u **LAN-info weergeven** in op **Tekst en QR-code** in het menu **Netwerk** van de projector.  
**Netwerk > Netwerkconfiguratie > Basis > LAN-info weergeven**
- Om de QR-code te verbergen, drukt u op de knop [Esc].
- Wanneer de QR-code verborgen is, drukt u op de knop [Enter] om de code weer te geven.

**2** Start Epson iProjection op uw mobiel apparaat.

**3** Lees de geprojecteerde QR-code af met Epson iProjection om het te verbinden met de projector.



Om de QR-code correct af te lezen, moet u ervoor zorgen dat u direct voor het scherm staat en dicht genoeg bent zodat de geprojecteerde code past in de geleider van de QR-codelezer van het mobiele apparaat. Als u te ver van het scherm staat, is de code mogelijk niet leesbaar.

Wanneer een verbinding wordt gemaakt, selecteert u het menu **Contents** onder en selecteert u het bestand dat u wilt projecteren.

## Een USB-sleutel gebruiken voor het verbinden van een Windows-computer

U kunt uw USB-flashstation instellen als een USB-sleutel om snel de projector te verbinden met een door draadloos LAN ondersteunde Windows-computer. Na het maken van de USB-sleutel, kunt u snel beelden projecteren vanaf de netwerkprojector.

- 1 Stel de USB-sleutel in met de Epson iProjection-software (Windows/Mac).



Raadpleeg de *Bedieningshandleiding voor Epson iProjection (Windows/Mac)* voor instructies.

- 2 Zorg dat de draadloze LAN-module is geïnstalleerd of in uw projector is ingebouwd.
- 3 Zet de projector aan.
- 4 Druk op de knop [LAN] op de afstandsbediening. Het LAN-stand-by scherm verschijnt. Controleer of een SSID- en IP-adres worden weergegeven.
- 5 Voer een van de volgende bewerkingen uit om de USB-sleutel aan te sluiten.
  - Sluit de USB-sleutel aan op de USB-A-poort van de projector (EB-U42/EB-W42).
  - Verwijder de draadloze LAN-module van de projector en stop de USB-sleutel in dezelfde poort die wordt gebruikt voor de draadloze LAN-module (EB-W41/EB-X41/EB-S41/EB-U05/EB-W05/EB-X05/EB-S05/EB-U140/EB-W140/EB-X140/EB-S140/EB-X450/EB-X400/EB-S400).

U ziet een geprojecteerd bericht dat de netwerkgegevens zijn bijgewerkt.

- 6 Verwijder de USB key.  
Als uw projector de draadloze LAN-module vereist, breng deze opnieuw in de projector.

- 7 Sluit de USB key aan op een USB-poort op uw computer.



Als het venster Automatisch afspelen wordt weergegeven in Windows Vista, selecteert u **MPPLaunch.exe** en vervolgens **Toestaan**.

- 8 Volg de instructies op het scherm om de nodige toepassing te installeren.



- Als het bericht van de Windows Firewall wordt weergegeven, klikt u op **Ja** om de firewall uit te schakelen.
- U moet als beheerder zijn aangemeld om de software te installeren.
- Als deze niet automatisch wordt geïnstalleerd, dubbelklikt u op **MPPLaunch.exe** in de USB-sleutel.

Na enkele minuten wordt uw computerbeeld weergegeven door de projector.

- 9 Wanneer u klaar bent met het draadloos projecteren, selecteert u de optie **Hardware veilig verwijderen** in de taakbalk van Windows en verwijdert u de USB-sleutel uit de computer.



Het is mogelijk dat u de computer opnieuw moet opstarten om de draadloze LAN-verbinding opnieuw te activeren.



U kunt een beeld naar uw projector verzenden vanaf mobiele apparaten, zoals laptops, smartphones en tablets, met Miracast-technologie (EB-U42).

Als uw apparaat Miracast ondersteunt, hoeft u geen extra software te installeren. Als u een Windows-computer gebruikt, moet u ervoor zorgen dat de benodigde adapter voor de Miracast-verbinding beschikbaar is.

Let op de volgende beperkingen wanneer u de Screen Mirroring-functies gebruikt.

- U kunt geen geïnterlineerd beeld weergeven.
- U kunt geen meerkanaals audio afspelen via 3ch (kanaal 3).
- U kunt geen beelden projecteren met een resolutie van meer dan 1920 × 1080 en een beeldsnelheid van meer dan 30 fps.
- U kunt geen 3D-video afspelen.
- Afhankelijk van uw apparaat zult u de inhoud mogelijk niet kunnen weergeven met auteursrechtelijke bescherming met een Miracast-verbinding.
- Wijzig Inst. Screen Mirroring van de projector niet tijdens de Screen Mirroring-projectie. Hierdoor kan de verbinding van de projector worden verbroken en kan het even duren om opnieuw te verbinden.
  - ☛ **Netwerk > Inst. Screen Mirroring**
- Schakel de projector niet direct uit via de stroomonderbreker tijdens de Screen Mirroring-projectie.



Mobiele apparaten met Android of waarop Windows 8.1 of later is geïnstalleerd, ondersteunen hoofdzakelijk Miracast. Ondersteuning voor Miracast verschilt afhankelijk van het mobiele apparaat. Raadpleeg de handleiding van uw mobiel apparaat voor details.

## » Verwante koppelingen

- "De instellingen voor Screen Mirroring selecteren" [pag.89](#)
- "Verbinden via Screen Mirroring in Windows 10" [pag.91](#)
- "Verbinden via Screen Mirroring in Windows 8.1" [pag.92](#)
- "Verbinden via Screen Mirroring met de Miracast-functie" [pag.93](#)

## De instellingen voor Screen Mirroring selecteren

U moet de instellingen voor Screen Mirroring selecteren voor uw projector om beelden te projecteren vanaf uw mobiel apparaat.



Als u een wachtwoord instelt voor **Screen Mirroring besch.**, schakelt u eerst uw wachtwoord voor **Screen Mirroring besch.** uit.

- 1** Druk op het bedieningspaneel of de afstandsbediening op [Menu].
- 2** Selecteer het menu **Netwerk** en druk op [Enter].

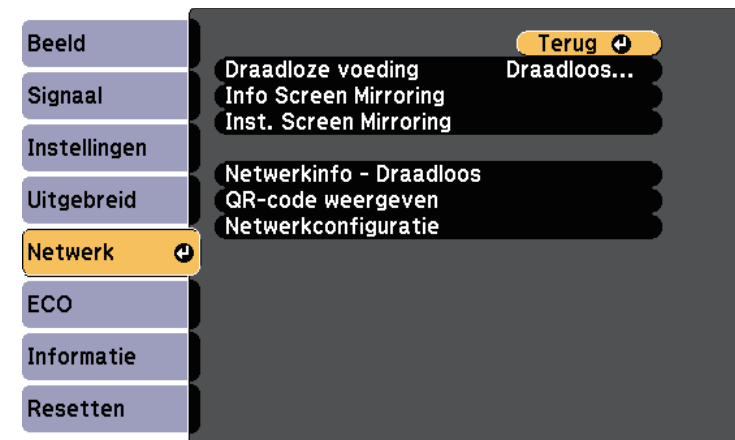

- 3** Selecteer **Screen Mirroring aan** als de instelling voor **Draadloze voeding**.

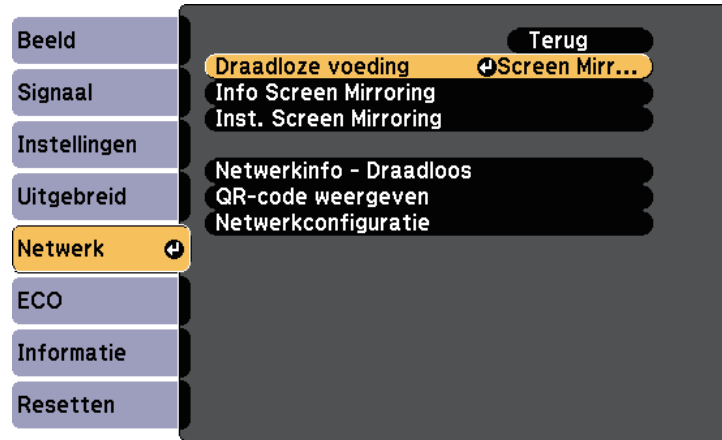

- 4** Selecteer **Inst. Screen Mirroring** en druk op [Enter].

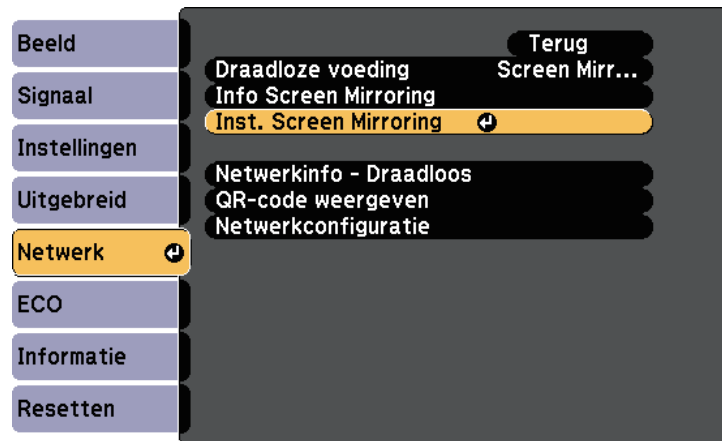

- 5** Geef de instelling **Weergavenaam** op zoals nodig.

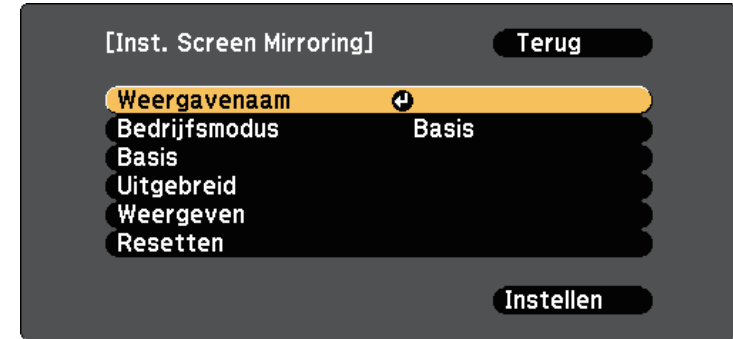

- 6** Selecteer de instelling **Bedrijfsmodus**.

- Met **Basis** kunt u verbinden met basisopties.
- Met **Uitgebreid** kunt u verbinden met geavanceerde opties.

- 7** Selecteer de instelling **Basis** zoals nodig.

- Onder **Draadl. LAN-syst.** kunt u het type draadloos LAN-systeem selecteren waarmee de projector een verbinding maakt.
- Onder **Prestaties aanpassen** kunt u de snelheid/kwaliteit van Screen Mirroring aanpassen. Selecteer een lage waarde om de kwaliteit te verbeteren en een hoge waarde om de snelheid te verhogen.
- Onder **Aansluitmodus** kunt u het type WPS (Wi-Fi Protected Setup) selecteren. Alleen beschikbaar voor de bedrijfsmodus **Basis**.

- 8** Voor de bedrijfsmodus **Uitgebreid** selecteert u de instelling **Uitgebreid**.

- Met **Vergaderstand** kunt u het type vergadering selecteren. Selecteer **Onderbreekbaar** om te verbinden met een ander mobiel apparaat tijdens de Screen Mirroring-projectie of kies **Ononderbreekbaar** om exclusief te verbinden met één apparaat.
- Via **Kanaal** kunt u het draadloze kanaal dat wordt gebruikt door Screen Mirroring selecteren.

- 9** Selecteer de instelling **Weergeven** zoals nodig.
  - Onder **PIN-codemelding** kunt u de pincode weergeven op het geprojecteerde beeld bij het projecteren van andere invoerbronnen dan Screen Mirroring.
  - Met **Melding apparaatnaam** kunt u de naam van het pas verbonden apparaat weergeven op het geprojecteerde beeld terwijl u andere invoerbronnen dan Screen Mirroring projecteert.
- 10** Selecteer **Instellen** wanneer u klaar bent met het selecteren van de instellingen en volg de instructies op het scherm om uw instellingen op te slaan en de menu's af te sluiten.
- 11** Druk op het bedieningspaneel of de afstandsbediening op de knop [Home]. De instellingen zijn voltooid wanneer u Weergavenaam ziet op het startscherm.

## Verbinden via Screen Mirroring in Windows 10

U kunt uw computer instellen voor draadloze projectie en audio afspelen via het luidsprekersysteem van de projector door te verbinden met Screen Mirroring.

- 1** Selecteer als nodig **Inst. Screen Mirroring** op uw projector.
- 2** Druk op de [LAN]-knop op de afstandsbediening om te schakelen naar de Screen Mirroring-bron.

U ziet het stand-byscherm van Screen Mirroring.

- 3** Geef **Actiecentrum** weer en selecteer dan **Verbinden**.

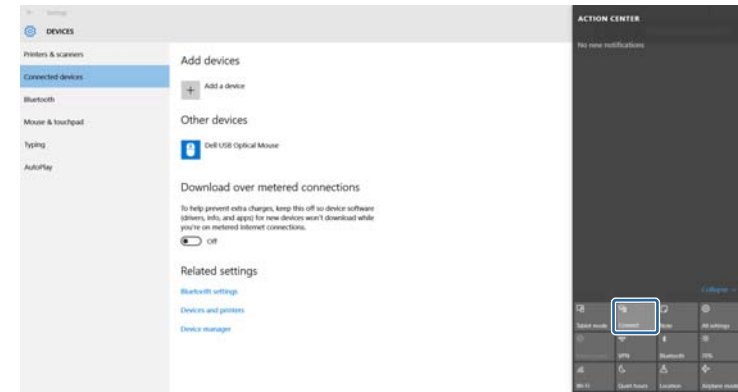

U ziet een lijst van beschikbare apparaten.

- 4** Selecteer Weergavenaam van de projector in de lijst.

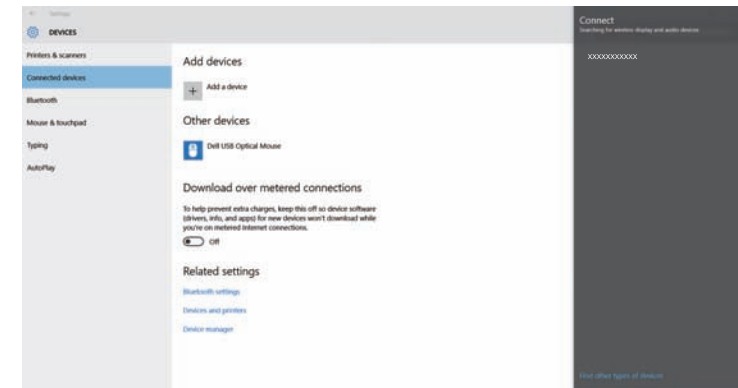

- 5** Als u het scherm voor het invoeren van de pin ziet, voert u de pincode in die wordt weergegeven op het stand-byscherm van Screen Mirroring of onderaan rechts van het geprojecteerde beeld.

De projector toont het beeld van uw computer.



Het kan even duren voordat de verbinding tot stand is gebracht. Koppel bij het verbinden de voedingskabel van de projector niet los. Hierdoor kan uw apparaat vastlopen of defect raken.

## Verbinden via Screen Mirroring in Windows 8.1

U kunt uw computer instellen voor draadloze projectie vanaf Charms in Windows 8.1. U kunt audio afspelen via het luidsprekersysteem van de projector door een verbinding te maken met Screen Mirroring.

- 1** Selecteer als nodig **Inst. Screen Mirroring** op uw projector.
- 2** Druk op de [LAN]-knop op de afstandsbediening om te schakelen naar de Screen Mirroring-bron.  
U ziet het stand-byscherm van Screen Mirroring.
- 3** Selecteer op uw computer het item **Apparaten** in Charms en selecteer **Project**.

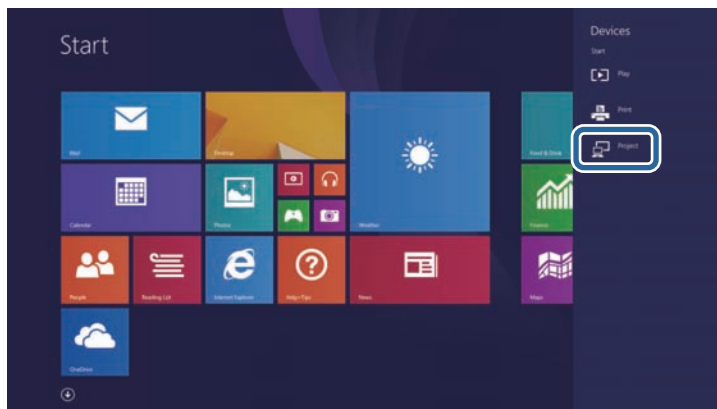

- 4** Selecteer **Een draadloos beeldscherm toevoegen**.

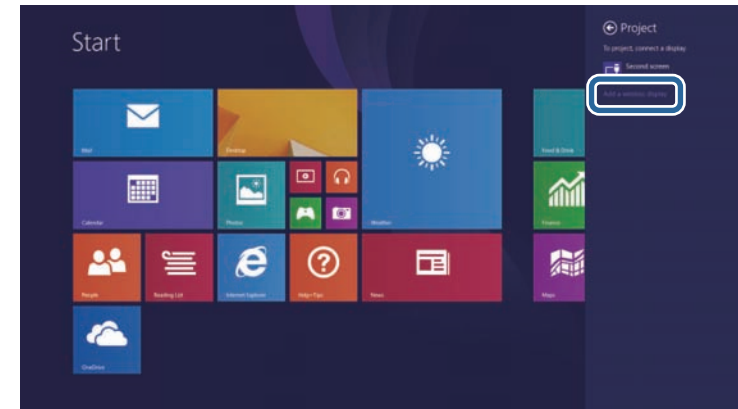

U ziet een lijst van beschikbare apparaten.

- 5** Selecteer Weergavenaam van de projector in de lijst.

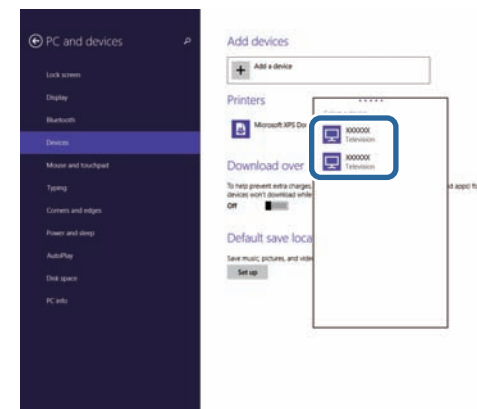

- 6** Als u het scherm voor het invoeren van de pin ziet, voert u de pincode in die wordt weergegeven op het stand-byscherm van Screen Mirroring of onderaan rechts van het geprojecteerde beeld.  
De projector toont het beeld van uw computer.



Het kan even duren voordat de verbinding tot stand is gebracht. Koppel bij het verbinden de voedingskabel van de projector niet los. Hierdoor kan uw apparaat vastlopen of defect raken.



Het kan even duren voordat de verbinding tot stand is gebracht. Koppel bij het verbinden de voedingskabel van de projector niet los. Hierdoor kan uw apparaat vastlopen of defect raken.

Afhankelijk van het mobiele apparaat, zult u mogelijk een apparaat moeten verwijderen bij het verbinden. Volg de instructies op het scherm op uw apparaat.

## Verbinden via Screen Mirroring met de Miracast-functie

Als uw mobiel apparaat, zoals een smartphone, Miracast ondersteunt, kunt u het draadloos verbinden met de projector en beelden projecteren. U kunt audio afspelen via het luidsprekersysteem van de projector door een verbinding te maken met Screen Mirroring.

- 1** Selecteer als nodig **Inst. Screen Mirroring** op uw projector.
- 2** Druk op de [LAN]-knop op de afstandsbediening om te schakelen naar de Screen Mirroring-bron.  
U ziet het stand-byscherm van Screen Mirroring.
- 3** Gebruik uw Miracast-functie op uw mobiel apparaat om de projector te zoeken.  
U ziet een lijst van beschikbare apparaten.
- 4** Selecteer Weergavenaam van de projector in de lijst.
- 5** Als u het scherm voor het invoeren van de pin ziet op uw mobiel apparaat, voert u de pincode in die wordt weergegeven op het stand-byscherm van Screen Mirroring of onderaan rechts van het geprojecteerde beeld.  
De projector toont het beeld van uw mobiel apparaat.

# Bewaking en bediening van de projector

Volg de instructies in deze secties om de projector te bewaken en te bedienen via een netwerk.

## ► **Verwante koppelingen**

- "Epson Projector Management" [pag.95](#)
- "Een netwerkcomputer bedienen via een webbrowser" [pag.96](#)
- "E-mailwaarschuwingen voor het projectornetwerk instellen" [pag.99](#)
- "Bewaking instellen met SNMP" [pag.101](#)

Met de Epson Projector Management-software (alleen Windows) kunt u uw projector bewaken en bedienen via het netwerk. Raadpleeg de *Bedieningshandleiding voor Epson Projector Management* voor instructies.

U kunt Epson Projector Management downloaden van de volgende website:

<http://www.epson.com/>

Zodra u uw projector hebt verbonden met uw netwerk, kunt u de projectorinstellingen selecteren en de projectie bedienen via een compatibele webbrowser. Hiermee krijgt u externe toegang tot de projector.



- Controleer of de computer en de projector op het netwerk zijn aangesloten. Als u beelden projecteert met een draadloos LAN, maakt u verbinding in de verbindingsmodus **Geavanceerd**.
- U kunt de volgende webbrowsers gebruiken.
  - Internet Explorer 9.0 of later (Windows)
  - Microsoft Edge (Windows)
  - Safari (Mac)
- Tijdens het gebruik van de webbrowser, mag u geen verbinding maken via een proxyserver. Het is niet mogelijk alle instellingen van het projectormenu te selecteren of alle projectorfuncties te beheren via een webbrowser.
- Als u **Stand-by modus** instelt op **Communicatie aan** in het menu **ECO** van de projector, kunt u een webbrowser gebruiken om de instellingen te selecteren en de projectie te bedienen, zelfs als de projector in stand-bymodus staat (wanneer de voeding uit is).

- 1** Controleer of de projector is ingeschakeld.
- 2** Zorg dat uw computer of apparaat verbonden is met hetzelfde netwerk als de projector.
- 3** Start uw webbrowser op de computer of het apparaat.
- 4** Ga naar het scherm Epson Web Control door het IP-adres van de projector in het adresvak van de browser in te voeren. Als u een IPv6-adres invoert, zet u dat tussen vierkante haakjes [ en ].

U ziet het scherm Epson Web Control.

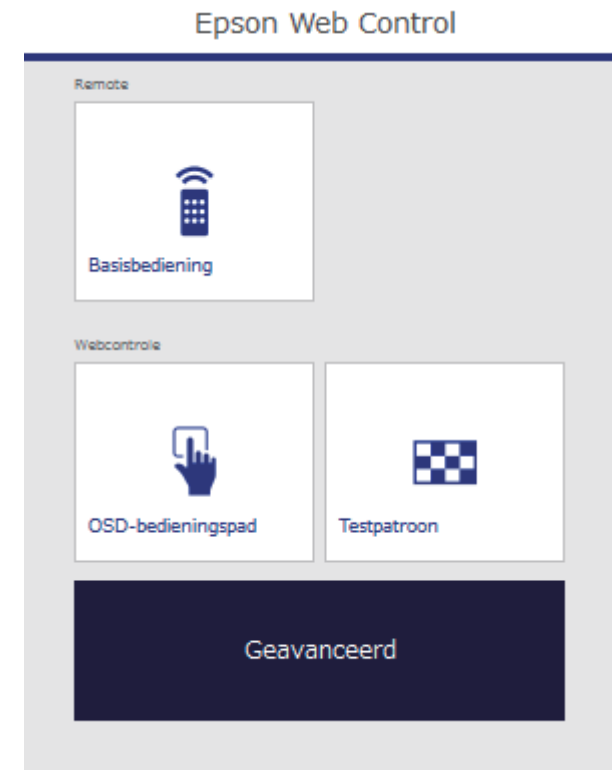

- 5** Om de projectie op afstand te bedienen, selecteert u **Basisbediening**.



- Als u een aanmeldingsvenster ziet, voert u uw gebruikersnaam en wachtwoord in. (De gebruikersnaam is **EPSONREMOTE** en het standaard wachtwoord is **guest**.)
- U kunt het wachtwoord wijzigen in **Wachtwoord Remote** van het menu **Netwerk** van de projector.
  - **Netwerk > Netwerkconfiguratie > Basis > Wachtwoord Remote**



**6** Selecteer het pictogram dat overeenkomt met de projectorfunctie die u wilt bedienen.

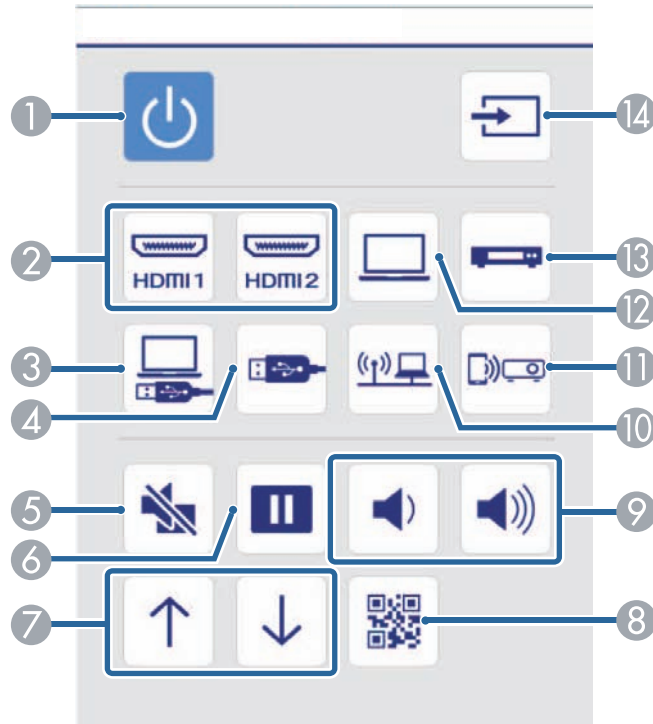

- 1 Besturing voedingsknop
- 2 Selecteert de HDMI-poortbron
- 3 Selecteert de USB Display-bron
- 4 Selecteert de USB-apparaatbron
- 5 Besturing A/V Mute-knop
- 6 Besturing Freeze-knop
- 7 Besturingsknoppen Pagina omhoog en Pagina omlaag
- 8 Toont de QR-code
- 9 Besturing volumeknop

- 10 Selecteert de netwerkbron
- 11 Selecteert de bron voor Screen Mirroring (EB-U42)
- 12 Selecteert de Computer-poortbron
- 13 Selecteert videobron
- 14 Zoekacties voor bronnen

**7** Om de instellingen van het projectormenu te selecteren, kiest u **Geavanceerd** in het scherm Epson Web Control.



- U kunt de projectorinstellingen ook wijzigen door het projectormenusysteem te openen vanaf het **OSD-bedieningspad**. Raadpleeg het helpbestand om het scherm OSD-bedieningspad te gebruiken.
- Het kan zijn dat u zich moet aanmelden voordat u het scherm Geavanceerd, OSD-bedieningspad of Testpatroon ziet. Wanneer een aanmeldingsvenster verschijnt, voert u uw gebruikersnaam en wachtwoord in. (De gebruikersnaam is **EPSONWEB** en het standaard wachtwoord is **admin**.)
- U kunt het wachtwoord wijzigen in **Wachtwoord webctrl** in het menu **Netwerk** van de projector.  
**Netwerk > Netwerkconfiguratie > Basis > Wachtwoord webctrl**

**8** Selecteer de naam van het menu en volg de instructies op het scherm om de instellingen te selecteren.

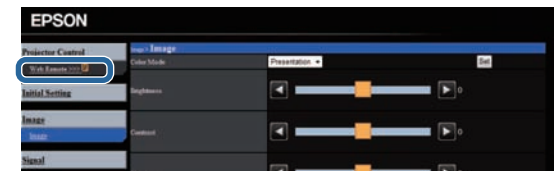



- De volgende instellingen kunnen niet worden geselecteerd met een webbrowser.
  - Aanwijzervorm
  - Knop gebruiker
  - Gebruikerslogo
  - Taal
  - HDMI EQ-instelling
  - Lampuren terugzetten
- De volgende instellingen kunnen alleen worden geselecteerd met een webbrowser.
  - Monitor-wachtwoord (maximaal 16 alfanumerieke tekens)
  - IPv6-instellingen (handmatig)
  - HTTP-poort (poortnummer gebruikt voor Web Control behalve voor 80 [standaard], 843, 3620, 3621, 3625, 3629, 4352, 4649, 5357, 10000, 10001, 41794)

## » **Verwante koppelingen**

- "Instellingen configuratie van de projector - menu ECO" [pag.120](#)
- "Menu Netwerk - Menu Basis" [pag.115](#)

U kunt de projector instellen om u een e-mailwaarschuwing te verzenden via het netwerk als er een probleem is met de projector.

Als u de instelling **Stand-by modus op Communicatie aan** zet in het projectormenu **ECO**, kunt u de e-mailwaarschuwingen ontvangen, zelfs als de projector in stand-bymodus is (wanneer de voeding uit is).

- 1** Druk op het bedieningspaneel of de afstandsbediening op [Menu].
- 2** Selecteer het menu **Netwerk** en druk op [Enter].
- 3** Selecteer **Netwerkconfiguratie** en druk op [Enter].
- 4** Selecteer het menu **Melding** en druk op [Enter].

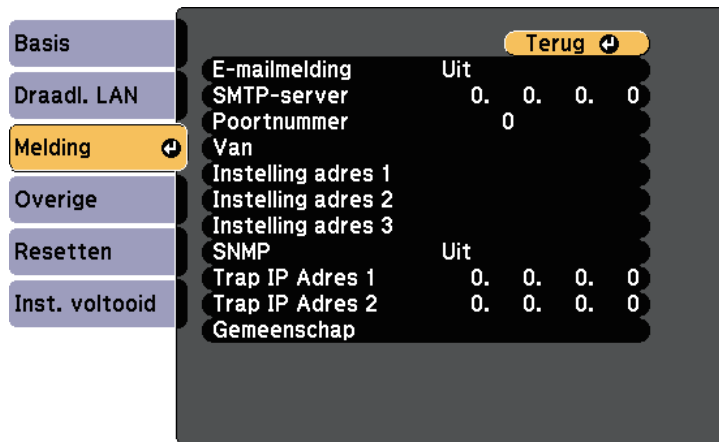

- 5** Zet de instelling **E-mailmelding** op **Aan**.
- 6** Voer het IP-adres in voor de optie **SMTP-server**.

 Gebruik deze adressen niet: 127.x.x.x of 224.0.0.0 tot en met 255.255.255.255 (waar x een cijfer is van 0 tot 255).

- 7** Selecteer een nummer voor **Poortnummer** van de SMTP-server, van 1 tot 65535 (standaard is 25).
- 8** Typ het e-mailadres dat moet worden aangeduid als de afzender in **Van**.
- 9** Kies een adresveld, voer het e-mailadres in en selecteer de waarschuwingen die u wilt ontvangen. Herhaal dit voor maximaal drie adressen.
- 10** Selecteer **Inst. voltooid** wanneer u klaar bent met het selecteren van de instellingen en volg de instructies op het scherm om uw instellingen op te slaan en de menu's af te sluiten.

 Uw e-mailadres kan maximaal 32 alfanumerieke tekens lang zijn.

 Als een kritiek probleem het uitschakelen van een projector veroorzaakt, ontvangt u mogelijk geen e-mailwaarschuwing.

## » Verwante koppelingen

- "E-mailwaarschuwingsberichten netwerkprojector" [pag.99](#)
- "Instellingen configuratie van de projector - menu ECO" [pag.120](#)

## E-mailwaarschuwingsberichten netwerkprojector

Wanneer een probleem optreedt met een projector op het netwerk en u ervoor hebt gekozen om e-mailwaarschuwingen te ontvangen, krijgt u een e-mail met de volgende informatie:

- Het e-mailadres dat wordt ingesteld in **Van** als de afzender van de e-mail
- **Epson Projector** in de onderwerpregel
- Er is een probleem met de naam van de projector
- Het IP-adres van de betreffende projector

- Gedetailleerde informatie over het probleem

Netwerkbeheerders kunnen SNMP-software (Simple Network Management Protocol) installeren op netwerkcomputers zodat ze projectors kunnen bewaken. Als uw netwerk deze software gebruikt, kunt u de projector instellen voor SNMP-bewaking.

- 1** Druk op het bedieningspaneel of de afstandsbediening op [Menu].
- 2** Selecteer het menu **Netwerk** en druk op [Enter].
- 3** Selecteer **Netwerkconfiguratie** en druk op [Enter].
- 4** Selecteer het menu **Melding** en druk op [Enter].

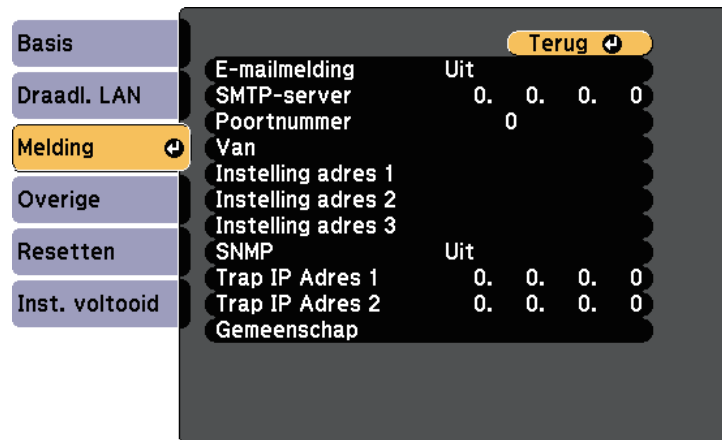

- 5** Zet de instelling **SNMP** op **Aan**.
- 6** Voer maximaal twee IP-adressen in om SNMP-meldingen te ontvangen, gebruik 0 tot 255 voor elk adresveld.



Gebruik deze adressen niet: 127.x.x.x of 224.0.0.0 tot en met 255.255.255.255 (waar x een cijfer is van 0 tot 255). Deze projector ondersteunt SNMP agent versie 1 (SNMPv1).

- 7** Voer de SNMP-**Gemeenschap** in met maximaal 32 alfanumerieke tekens.
- 8** Selecteer **Inst. voltooid** wanneer u klaar bent met het selecteren van de instellingen en volg de instructies op het scherm om uw instellingen op te slaan en de menu's af te sluiten.

# De menu-instellingen aanpassen

Volg de instructies in deze secties om toegang te krijgen tot het projectormenusysteem en de projectorinstellingen te wijzigen.

## » **Verwante koppelingen**

- "De projectormenu's gebruiken" [pag.103](#)
- "Het toetsenbord op het scherm gebruiken" [pag.104](#)
- "Instellingen Beeldkwaliteit - menu Beeld" [pag.105](#)
- "Instellingen ingangssignaal - Menu Signaal" [pag.107](#)
- "Instellingen projectorfuncties - menu Instellingen" [pag.109](#)
- "Instellingen configuratie van de projector - menu Uitgebreid" [pag.111](#)
- "Instellingen projectornetwerk - menu Netwerk" [pag.113](#)
- "Instellingen configuratie van de projector - menu ECO" [pag.120](#)
- "Weergave Projectorinformatie - Menu Informatie" [pag.122](#)
- "Opties projector resetten- menu Resetten" [pag.125](#)
- "Menu-instellingen kopiëren tussen projectors (Batchinstelling)" [pag.126](#)

U kunt de menu's van de projector gebruiken voor het aanpassen van de instellingen die bepalen hoe uw projector werkt. De projector toont de menu's op het scherm.

 De beschikbare instellingen zijn afhankelijk van de huidige ingangsbron.

**1** Druk op het bedieningspaneel of de afstandsbediening op [Menu].

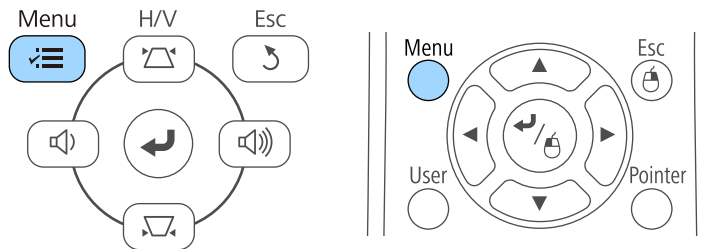

U ziet het menuscherm met de instellingen voor het menu **Beeld**.



**2** Druk op de pijlen omhoog of omlaag om door de menu's aan de linkerzijde te lopen. De instellingen voor elk menu worden rechts weergegeven.

**3** Om de instellingen in het weergegeven menu te wijzigen, drukt u op [Enter].

**4** Druk op de pijl omhoog of omlaag om door de instellingen te lopen.

**5** Wijzig de instellingen met de knoppen die onderaan op de menuschermen zijn weergegeven.

**6** Om alle instellingen opnieuw in te stellen naar hun standaardwaarden, selecteert u **Resetten**.

**7** Wanneer u klaar bent met het wijzigen van de instellingen op een menu, drukt u op [Esc].

**8** Druk op [Menu] of [Esc] om de menu's af te sluiten.

Het toetsenbord op het scherm wordt weergegeven wanneer u cijfers en letters moet invoeren.

- 1 Gebruik de pijlknoppen op het bedieningspaneel of de afstandsbediening om het cijfer of de letter die u wilt invoeren te markeren en druk op de knop [Enter].

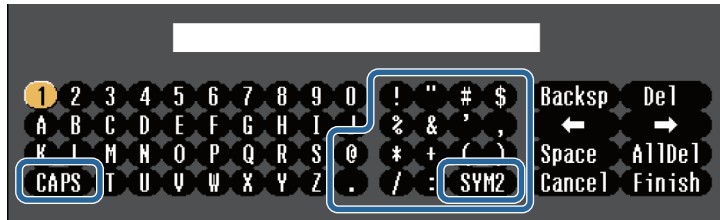

Telkens wanneer u de **CAPS**-toets selecteert, veranderen de letters tussen hoofdletters en kleine letters. Telkens wanneer u de **SYM1/2**-toets selecteert, veranderen de symbolen die zijn ingesloten in het kader.

- 2 Na het invoeren van de tekst, selecteert u **Finish** op het toetsenbord om uw gegevens te bevestigen. Selecteer **Cancel** om het invoeren van tekst te annuleren.



U kunt projectorinstellingen selecteren en de projectie bedienen via een netwerk met een webbrowser vanaf uw computer. Sommige symbolen kunnen niet worden ingevoerd via het toetsenbord op het scherm. Gebruik uw webbrowser om de tekst in te voeren.

## » Verwante koppelingen

- "Beschikbare tekst Het toetsenbord op het scherm gebruiken" [pag.104](#)
- "Een netwerkcomputer bedienen via een webbrowser" [pag.96](#)

## Beschikbare tekst Het toetsenbord op het scherm gebruiken

U kunt de volgende tekst invoeren wanneer u het toetsenbord op het scherm gebruikt.

Teksttype	Details
Cijfers	0123456789
Alfabet	ABCDEFGHIJKLMNOPQRSTUVWXYZ abcdefghijklmnopqrstuvwxyz
Symbolen	!"#\$%&'()*+,-./:;<=>?@[\ ] ^_`{ }~



Met de instellingen in het menu **Beeld** kunt u de kwaliteit van uw beeld aanpassen voor de ingangsbron die u momenteel gebruikt. De beschikbare instellingen zijn afhankelijk van de momenteel geselecteerde ingangsbron.



Om instellingen voor een ingangsbron te wijzigen, moet u controleren of de bron is aangesloten en die bron selecteren.

Instelling	Opties	Beschrijving
Kleurmodus	Raadpleeg de lijst met beschikbare kleurmodi	Regelt de levendigheid van de beeldkleuren voor verschillende beeldtypes en omgevingen.
Helderheid	Verschillende niveaus beschikbaar	Maakt het algemene beeld helderder of donkerder.
Contrast	Verschillende niveaus beschikbaar	Stelt het verschil in tussen lichte en donkere gebieden van het beeld.
Kleurverzadiging	Verschillende niveaus beschikbaar	Past de intensiteit van de beeldkleuren aan.
Tint	Verschillende niveaus beschikbaar	Past de balans van groene tot magenta kleurtinten in het beeld aan.
Scherpte	Verschillende niveaus beschikbaar	Regelt de scherpheid of zachtheid van beelddetails.

Instelling	Opties	Beschrijving
Kleurtemperatuur		Stelt de kleurtint in op basis van de kleurtemperatuur. Een hoge waarde geeft het beeld een blauwe tint; een lage waarde geeft het beeld een rode tint.
	Kleurtemperatuur	<b>Kleurtemperatuur:</b> stelt de kleurtemperatuur in volgens de kleurmodus die u hebt geselecteerd.
	Op maat	<b>Op maat:</b> past de individuele componenten R (rood), G (groen) en B (blauw) van de verschuiving en de versterking aan.
Beeldverbetering	Ruisvermindering	Vermindert de flikkering in analoge beelden.
Geavanceerd		Selecteert de verschillende gedetailleerde kleurinstellingen:
	Deinterlacing (Voor geïnterlineerde signaalingang [480i/576i/1080i])	<b>Deinterlacing:</b> stelt in of geïnterlineerde-naar-progressieve signalen al dan niet worden geconverteerd voor bepaalde videobeeldtypes. <ul style="list-style-type: none"> <li>• <b>Uit:</b> voor snel bewegende videobeelden.</li> <li>• <b>Video:</b> voor de meeste videobeelden.</li> <li>• <b>Film/Auto:</b> voor films, computerbeelden en animatie.</li> </ul>
Autom. iris	Uit Normaal Hoge snelheid	Past de geprojecteerde helderheid aan op basis van de beeldhelderheid. Beschikbaar wanneer de kleurmodus is ingesteld op <b>Dynamisch</b> of <b>Cinema</b> .
Resetten	—	Herstelt alle correctiewaarden die u voor de geselecteerde kleurmodus hebt ingesteld in het menu <b>Beeld</b> naar hun standaardwaarden.



- De instelling **Helderheid** heeft geen invloed op de lamphelderheid. Om de lamphelderheidsmodus te wijzigen, kunt u de instelling **Stroomverbruik** in het menu **ECO** van de projector gebruiken.

## » **Verwante koppelingen**

- "Beschikbare kleurmodi" [pag.52](#)

Normaal gesproken detecteert en optimaliseert de projector de instellingen van het ingangssignaal automatisch. Als u de instellingen wilt aanpassen, kunt u het menu **Signaal** gebruiken. De beschikbare instellingen zijn afhankelijk van de momenteel geselecteerde ingangsbron.



U kunt geen instellingen selecteren in het menu **Signaal** wanneer de huidige ingangsbron een van de volgende is.

- USB Display
- USB
- LAN
- Screen Mirroring (EB-U42)

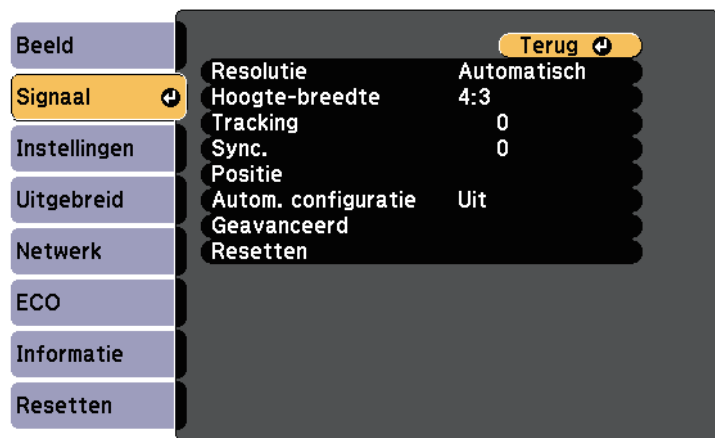

U kunt de standaardwaarden van de instellingen **Tracking**, **Sync.** en **Positie** herstellen door op de knop [Auto] op de afstandsbediening te drukken.

Om instellingen voor een ingangsbron te wijzigen, moet u controleren of de bron is aangesloten en die bron selecteren.

Instelling	Opties	Beschrijving
Resolutie	Automatisch Breed Normaal	Stelt de resolutie van het ingangssignaal in als het niet automatisch wordt gedetecteerd met de optie <b>Automatisch</b> .
Hoogte-breedte	Raadpleeg de lijst van beschikbare hoogte-breedte-verhoudingen.	Stelt de hoogte-breedteverhouding in voor de geselecteerde ingangsbron.
Tracking	Verschillende niveaus beschikbaar	Past het signaal aan om verticale strepen in computerbeelden te elimineren.
Sync.	Verschillende niveaus beschikbaar	Past het signaal aan om wazige of flikkerende computerbeelden te elimineren.
Positie	—	Past de beeldlocatie op het scherm aan.
Autom. configuratie	Aan Uit	Optimaliseert de kwaliteit van het computerbeeld automatisch (indien <b>Aan</b> ).
Overscannen	Automatisch Uit 4% 8%	Wijzigt de geprojecteerde hoogte-breedteverhouding om de randen zichtbaar te maken met een selecteerbaar percentage of automatisch.
Geavanceerd	Videobereik HDMI	<b>Videobereik HDMI:</b> stelt het videobereik in om het aan te passen aan de instelling van het apparaat dat op de HDMI-poort is aangesloten. <ul style="list-style-type: none"> <li>• <b>Automatisch:</b> detecteert automatisch het videobereik.</li> <li>• <b>Normaal:</b> normaal voor beelden van een ander apparaat dan een computer; kan ook worden geselecteerd als de zwarte gebieden van het beeld te helder zijn.</li> <li>• <b>Uitgebreid:</b> normaal voor beelden van een computer; kan ook worden geselecteerd als het beeld te donker is.</li> </ul>

Instelling	Opties	Beschrijving
	Ingangssignaal	<p><b>Ingangssignaal:</b> geeft het signaaltype op van ingangsbronnen die zijn aangesloten op computerpoorten.</p> <ul style="list-style-type: none"> <li>• <b>Automatisch:</b> detecteert automatisch signalen.</li> <li>• <b>RGB:</b> voert computer-/RGB-videosignalen in.</li> <li>• <b>Component:</b> voert component-videosignalen in.</li> </ul>
	Videosignaal	<p><b>Videosignaal:</b> geeft het signaaltype op van ingangsbronnen die zijn aangesloten op videopoorten. Als er interferentie verschijnt of als er geen beeld verschijnt wanneer dit is ingesteld op <b>Automatisch</b>, selecteert u het geschikte signaal volgens het aangesloten apparaat.</p>
Resetten	—	<p>Stelt alle aanpassingswaarden in het menu <b>Signaal</b> opnieuw in naar de standaardwaarden, behalve voor het volgende:</p> <ul style="list-style-type: none"> <li>• <b>Ingangssignaal</b></li> </ul>



» **Verwante koppelingen**

- "Beschikbare hoogte-breedteverhoudingen van het beeld" [pag.49](#)

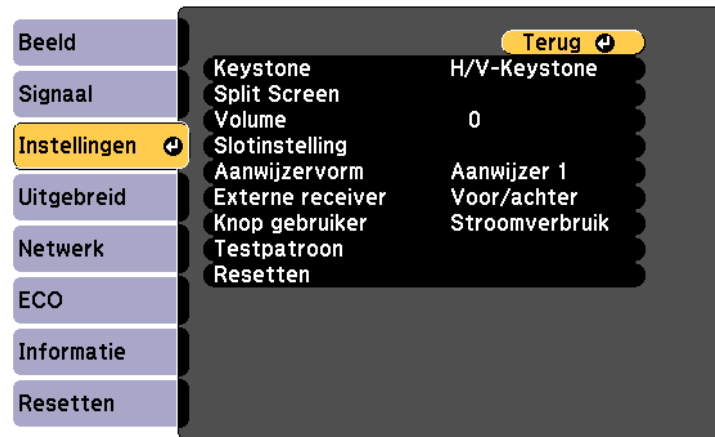
Via de opties in het menu **Instellingen** kunt u verschillende projectorfuncties aanpassen.



Instelling	Opties	Beschrijving
Keystone		Hiermee past u de beeldvorm aan naar rechthoekig (horizontaal en verticaal).
	H/V-Keystone	<b>H/V-Keystone:</b> selecteer deze optie om de horizontale en verticale zijden handmatig te corrigeren of om de automatische correctie in of uit te schakelen. U kunt ook <b>H-Keystone-regelaar</b> in- of uitschakelen.
	Quick Corner	<b>Quick Corner:</b> selecteer deze optie om de beeldvorm en uitlijning te corrigeren via een weergave op het scherm.

Instelling	Opties	Beschrijving
Split Screen *	Schermgrootte Bron Omwisselen Schermen Audiobron Uitlijnen QR-code weergeven Split Screen afsl.	Splitst het weergavegebied horizontaal en toont twee beelden naast elkaar (druk op [Esc] om gesplitste schermweergave te annuleren).
Zoomen **	Verschillende niveaus beschikbaar	Hiermee past u de grootte van het geprojecteerde beeld aan.
Volume	Verschillende niveaus beschikbaar	Regelt het volume van het luidsprekersysteem van de projector. De instelwaarden worden voor elke bron opgeslagen.
Slotinstelling	Toetsvergrendeling	Bedient de vergrendeling van de projectorknop om de projector te vergrendelen. <b>Voll. vergrend.:</b> vergrendelt alle knoppen. <b>Ged. vergrend.:</b> om alle knoppen behalve de voedingsknop te vergrendelen. <b>Uit:</b> geen knoppen vergrendeld.
Aanwijzervorm	Aanwijzer 1:  Aanwijzer 2:  Aanwijzer 3: 	Verandert de vorm van de aanwijzer van de afstandsbediening.
Externe receiver	Voor/achter Voorkant Achterkant Uit	Beperkt de ontvangst van signalen van de afstandsbediening door de geselecteerde ontvanger; <b>Uit</b> schakelt alle ontvangers uit.

Instelling	Opties	Beschrijving
Knop gebruiker	Stroomverbruik Informatie Deinterlacing Testpatroon Resolutie QR-code weergeven	Wijst een menuoptie toe aan de knop [User] op de afstandsbediening voor toegang met één druk.
Testpatroon	—	Toont een testpatroon om te helpen bij het scherpstellen en inzoomen van het beeld en het corrigeren van de beeldvorm (druk op de [Esc]-knop om de patroonweergave te annuleren).  <div style="border: 1px solid black; padding: 5px; background-color: #ffffcc;"> <p><b>Let op</b> Als een patroon voor een lange tijd werd weergegeven kan een restbeeld zichtbaar zijn in de geprojecteerde beelden.</p> </div>
Resetten	—	Stelt alle aanpassingswaarden in het menu <b>Instellingen</b> opnieuw in naar de standaardwaarden, behalve voor het volgende: <ul style="list-style-type: none"> <li>• <b>Zoomen</b> **</li> <li>• <b>Knop gebruiker</b></li> </ul>

\* Alleen beschikbaar voor EB-U42/EB-W42/EB-W41/EB-U05/EB-W05/EB-U140/EB-W140.

\*\* Alleen beschikbaar voor EB-S41/EB-S05/EB-S140/EB-S400.

Met de instellingen in het menu **Uitgebreid** kunt u verschillende functies van de projectorinstelling aanpassen.



Instelling	Opties	Beschrijving
Startscherm		Selecteert de weergaveopties van het startscherm van de projector:
	Startscherm auto weerg	<b>Startscherm auto weerg:</b> selecteer of het startscherm automatisch moet worden weergegeven wanneer er geen ingangssignaal is bij het inschakelen van de projector.
	Aangepaste functie 1 Aangepaste functie 2	<b>Aangepaste functie 1/Aangepaste functie 2:</b> selecteer deze optie om functies in te stellen en het display in te stellen als aangepast Startscherm.
Weergeven		Selecteert verschillende weergave-opties:

Instelling	Opties	Beschrijving
	Bericht	<b>Bericht:</b> stel dit in op <b>Aan</b> om berichten weer te geven, zoals de naam van de ingangsbron, de naam van de kleurmodus, de hoogte-breedteverhouding, geen signaalbericht of een waarschuwing voor een hoge temperatuur op uw geprojecteerd beeld. Stel dit in op <b>Uit</b> als u geen berichten wilt weergeven.
	Achtergrond weerg.	<b>Achtergrond weerg.:</b> hiermee stelt u de schermkleur of het logo in dat moet worden weergegeven wanneer er geen signaal is ontvangen.
	Opstartscherm	<b>Opstartscherm:</b> stel dit in op <b>Aan</b> : om een logo weer te geven wanneer de projector start.
	A/V dempen	<b>A/V dempen:</b> hiermee stelt u de schermkleur of het logo in dat moet worden weergegeven wanneer er A/V dempen is ingeschakeld.
Gebruikerslogo	—	Maakt een scherm dat de projector weergeeft om zichzelf te identificeren en de beveiliging te verbeteren.
Projectie	Voorkant Voor/bovenkant Achterkant Achter/boven	Selecteert de manier waarop de projector naar het scherm is gericht zodat het beeld de juiste stand heeft.
Bewerking		Selecteert verschillende bedieningsopties:
	Dir. Inschakelen	<b>Dir. Inschakelen:</b> hiermee kunt u de projector inschakelen zonder op de voedingsknop te drukken.
	Hoogtemodus	<b>Hoogtemodus:</b> regelt de bedrijfstemperatuur van de projector op een hoogte boven 1500 m.

Instelling	Opties	Beschrijving
	Autom. bron zoeken	<b>Autom. bron zoeken:</b> stel dit in op <b>Aan</b> om automatisch hetingangssignaal te detecteren en beelden te projecteren wanneer er geen ingangssignaal is.
	Autom. inschakeling	<b>Autom. inschakeling:</b> selecteer de beeldbron waarvan u de projectie automatisch wilt starten. Wanneer de projector hetingangssignaal van de geselecteerde beeldbron detecteert, projecteert deze automatisch in stand-bymodus. De volgende beeldbronnen zijn beschikbaar voor deze functie: <ul style="list-style-type: none"> <li>• Computer</li> <li>• USB Display</li> </ul>
	HDMI EQ-instelling	Past het niveau van het HDMI-ingangssignaal aan afhankelijk van de apparaten die zijn aangesloten op de HDMI-poort. Als er veel ruis in het beeld is of als er een probleem is, zoals wanneer geen dergelijk beeld wordt geprojecteerd, wijzigt u de instelling. Als er geen beelden worden weergegeven met een apparaat in miniatuurformaat voor mediastreaming, selecteert u <b>1</b> .
Projector-id	Uit 1 tot en met 9	Wijst een ID toe aan de projector wanneer u meerdere projectors gebruikt.
Taal	Er zijn verschillende talen beschikbaar	Selecteer de taal voor het menu van de projector en de berichtweergaven.

Instelling	Opties	Beschrijving
Resetten	—	Stelt alle aanpassingswaarden in het menu <b>Uitgebreid</b> opnieuw in naar de standaardwaarden, behalve voor het volgende: <ul style="list-style-type: none"> <li>• <b>Gebruikerslogo</b></li> <li>• <b>Projectie</b></li> <li>• <b>Hoogtemodus</b></li> <li>• <b>Autom. bron zoeken</b></li> <li>• <b>HDMI EQ-instelling</b></li> <li>• <b>Projector-id</b></li> <li>• <b>Taal</b></li> </ul>



Wanneer u **Gebr. logo beveil.** instelt op **Aan** in het scherm **Wachtwoordbeveiliging**, kunt u de instellingen die betrekking hebben op de weergave van het gebruikerslogo (**Achtergrond weerg.**, **Opstartscherm**, **A/V dempen** onder **Weergeven**) niet wijzigen. Stel **Gebr. logo beveil.** eerst in op **Uit**.

## » Verwante koppelingen

- "Soorten wachtwoordbeveiliging selecteren" [pag.77](#)



Via de instellingen in het menu **Netwerk** kunt u netwerkinformatie weergeven en de projector instellen voor het bedienen via een netwerk.

Wanneer u **Netwerkbeveil.** instelt op **Aan** in het scherm **Wachtwoordbeveiliging**, kunt u de netwerkinstellingen niet wijzigen. Stel **Netwerkbeveil.** eerst in op **Uit**.

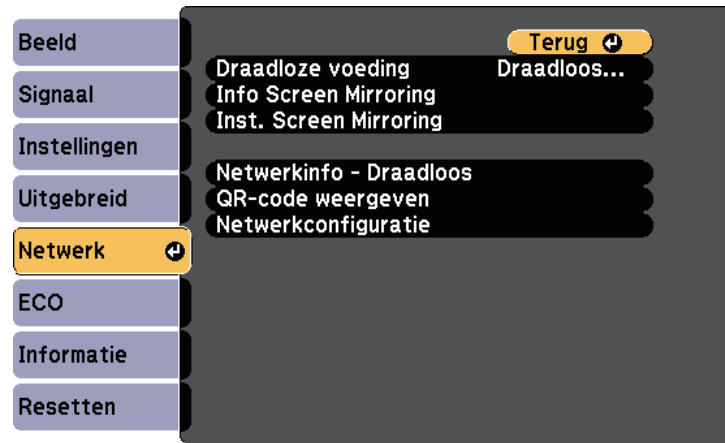

Instelling	Opties	Beschrijving
Draadloze voeding *	Screen Mirroring aan Draadloos LAN Aan Beide uit	Configureert uw draadloze instellingen. Selecteer <b>Screen Mirroring aan</b> om te projecteren met de Screen Mirroring-functies. Selecteer <b>Draadloos LAN Aan</b> als u de projector en een computer verbindt via een draadloos LAN. Als u niet via draadloos LAN wilt verbinden, schakelt u dit uit om ongeoorloofde toegang door anderen te voorkomen.
Draadloze voeding **	Draadloos LAN Aan Uit	Configureert uw draadloze instellingen. Selecteer <b>Draadloos LAN Aan</b> als u de projector en een computer verbindt via een draadloos LAN. Als u niet via draadloos LAN wilt verbinden, schakelt u dit uit om ongeoorloofde toegang door anderen te voorkomen.

Instelling	Opties	Beschrijving
Info Screen Mirroring *	Weergavenaam MAC-adres Regiocode Kanaal Aangesl. apparaten	Toont de status en details van Screen Mirroring. Beschikbaar wanneer u <b>Draadloze voeding</b> hebt ingesteld op <b>Screen Mirroring aan</b> .
Inst. Screen Mirroring *	Opent het menu Inst. Screen Mirroring	Configureert uw Screen Mirroring-instellingen.
Netwerkinfo - Draadloos	Aansluitmodus Draadl. LAN-syst. Antenneniveau Projectornaam SSID DHCP IP-adres Subnetmasker Gateway-adres MAC-adres Regiocode IPv6	Toont de status en details van een draadloos netwerk. Beschikbaar wanneer u <b>Draadloze voeding</b> hebt ingesteld op <b>Draadloos LAN Aan</b> . De volgende instellingen worden weergegeven als u de optie <b>IPv6</b> selecteert. <ul style="list-style-type: none"> <li>• IPv6-adres (handmatig)                             <ul style="list-style-type: none"> <li>• IPv6-adres</li> <li>• Lengte prefix</li> <li>• Gateway-adres</li> </ul> </li> <li>• IPv6-adres (autom.)                             <ul style="list-style-type: none"> <li>• Tijdelijk adres</li> <li>• Koppel. lokaal adres</li> <li>• Staatloos adres</li> <li>• Stateful adres</li> </ul> </li> </ul>
QR-code weergeven	—	Toont een QR-code voor het verbinden met iOS- of Android-apparaten via de Epson iProjection-app.
Netwerkconfiguratie	Naar extra netwerkmenu's	Configureert uw netwerkinstellingen.

\* Alleen beschikbaar voor EB-U42.

\*\* Alleen beschikbaar voor  
EB-W42/EB-W41/EB-X41/EB-S41/EB-U05/EB-W05/EB-X05/EB-S05/EB-U140  
/EB-W140/EB-X140/EB-S140/EB-X450/EB-X400/EB-S400.



Zodra u uw projector hebt verbonden met uw netwerk, kunt u de projectorinstellingen selecteren en de projectie bedienen via een compatibele webbrowser. Hiermee krijgt u externe toegang tot de projector.

## » Verwante koppelingen

- "Menu Netwerk - Instellingen Screen Mirroring" [pag.114](#)
- "Menu Netwerk - Menu Basis" [pag.115](#)
- "Menu Netwerk - Menu Draadloos LAN" [pag.116](#)
- "Menu Netwerk - Menu Melding" [pag.118](#)
- "Menu Netwerk - Menu Overige" [pag.119](#)
- "Menu Netwerk - Menu Resetten" [pag.119](#)
- "Soorten wachtwoordbeveiliging selecteren" [pag.77](#)

## Menu Netwerk - Instellingen Screen Mirroring

Via de instellingen in het menu **Inst. Screen Mirroring** kunt u de instellingen voor Screen Mirroring kiezen (EB-U42).

☛ **Netwerk > Inst. Screen Mirroring**

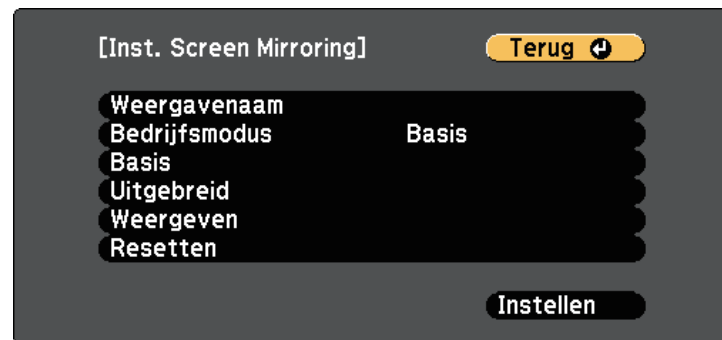

Instelling	Opties	Beschrijving
Weergavenaam	Maximaal 32 alfanumerieke tekens	Voer een naam in voor het identificeren van de projector wanneer u de projector zoekt met de Screen Mirroring-functie.
Bedrijfsmodus	Basis Uitgebreed	Selecteer <b>Uitgebreed</b> om te verbinden met geavanceerde opties.
Basis	Draadl. LAN-syst.	Stelt de communicatiemethode tussen de projector en het mobiele apparaat in. U kunt de volgende methoden selecteren: <ul style="list-style-type: none"> <li>• 802.11a/g/n/ac</li> <li>• 802.11a/g/n</li> <li>• 802.11g/n</li> </ul> De beschikbare methoden verschillen afhankelijk van het land en de regio.
	Prestaties aanpassen	Past de snelheid/kwaliteit van Screen Mirroring aan. Selecteer een laag cijfer als u de beeldkwaliteit wilt verbeteren. Selecteer een hoog cijfer als u de verwerkingsnelheid wilt verhogen.
	Aansluitmodus	Selecteert het type WPS (Wi-Fi Protected Setup) wanneer u draadloos verbindt met het netwerk. Selecteer <b>PIN</b> om de beveiliging van de verbinding te verbeteren. Als uw mobiel apparaat alleen de PBC-verbinding ondersteunt, selecteert u <b>PIN/PBC</b> . Beschikbaar wanneer u <b>Bedrijfsmodus</b> hebt ingesteld op <b>Basis</b> .
Uitgebreed		Beschikbaar wanneer u <b>Bedrijfsmodus</b> hebt ingesteld op <b>Uitgebreed</b> .

Instelling	Opties	Beschrijving
	Vergaderstand	Selecteert het type vergadering. <ul style="list-style-type: none"> <li>• <b>Onderbreekbaar:</b> hiermee kunt u verbinding maken met een ander mobiel apparaat tijdens de Screen Mirroring-projectie.</li> <li>• <b>Ononderbreekbaar:</b> hiermee kunt u exclusief verbinding maken met één apparaat.</li> </ul>
	Kanaal	Selecteert het draadloos kanaal dat wordt gebruikt door Screen Mirroring.
Weergeven	PIN-codemelding	Stel dit in op <b>Aan</b> om de achtcijferige pincode weer te geven op het geprojecteerde beeld wanneer u andere invoerbronnen dan Screen Mirroring projecteert.
	Melding apparaatnaam	Stel dit in op <b>Aan</b> om de naam van het pas verbonden apparaat weer te geven op het geprojecteerde beeld wanneer u andere invoerbronnen dan Screen Mirroring projecteert.
Resetten	—	Hier kunt u alle correctiewaarden die u hebt ingesteld in het menu <b>Inst. Screen Mirroring</b> herstellen naar hun standaardwaarden.

## Menu Netwerk - Menu Basis

Via de instellingen in het menu **Basis** kunt u de basisnetwerkinstellingen selecteren.

### ☛ Netwerk > Netwerkconfiguratie > Basis



Instelling	Opties	Beschrijving
Projectornaam	Maximaal 16 alfanumerieke tekens (Gebruik geen " * + , / : ; < = > ? [ \ ] `   spaties)	Voer een naam in om de projector te identificeren via het netwerk.
Wachtwoord Remote	Maximaal 8 alfanumerieke tekens (gebruikt gaan * : spaties)	Voer een wachtwoord in om via Basisbediening toegang te krijgen tot de projector. (De gebruikersnaam is <b>EPSONREMOTE</b> ; standaard wachtwoord is <b>guest</b> .)
Wachtwoord webctrl	Maximaal 8 alfanumerieke tekens (gebruikt gaan * : spaties)	Voer een wachtwoord in om via internet toegang te krijgen tot de projector. (Gebruikersnaam is <b>EPSONWEB</b> ; standaard wachtwoord is <b>admin</b> .)
Moderatorwachtwoord	Viercijferig nummer	Voer een wachtwoord in voor toegang tot de projector als moderator met Epson iProjection. (Er is standaard geen wachtwoord ingesteld.)

Instelling	Opties	Beschrijving
Trefwoord projector	Aan Uit	Stel dit in op <b>Aan</b> om een beveiligingswachtwoord in te schakelen om toegang tot de projector te verhinderen voor iedereen die zich niet in de dezelfde ruimte als de projector bevindt. U moet een willekeurig trefwoord invoeren dat wordt weergegeven vanaf een computer via Epson iProjection om toegang te krijgen tot de projector en om het huidige scherm te delen.
Weergave zoekwoord	Aan Uit	Zet dit in op <b>Aan</b> om een projectortrefwoord weer te geven op het geprojecteerde beeld wanneer u de projector gebruikt met Epson iProjection.  Beschikbaar wanneer <b>Trefwoord projector</b> is ingesteld op <b>Aan</b> .
LAN-info weergeven.	Tekst en QR-code Tekst	Stel het weergaveformaat in voor de netwerkinformatie van de projector.  U kunt het mobiele apparaat met de projector verbinden via een netwerk door gewoon de QR-code te lezen met Epson iProjection. De standaardwaarde is <b>Tekst en QR-code</b> .

## Menu Netwerk - Menu Draadloos LAN

Via de instellingen in het menu **Draadloos LAN** kunt u de instelling voor het draadloos LAN selecteren.

### Netwerk > Netwerkconfiguratie > Draadl. LAN

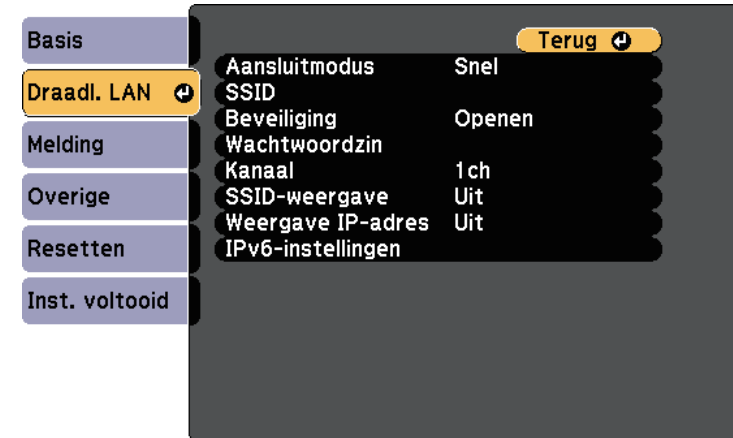

Instelling	Opties	Beschrijving
Aansluitmodus	Snel	Selecteer het type draadloze verbinding:  <b>Snel:</b> biedt u de mogelijkheid meerdere smartphones, tablets of computers direct te verbinden via een draadloze verbinding.  Als u de verbindingmodus <b>Snel</b> selecteert, treedt de projector op als een gemakkelijk toegangspunt. (Wij raden u aan het aantal apparaten te beperken tot zes of minder om de prestaties van de projectie te behouden.)
	Geavanceerd	<b>Geavanceerd:</b> biedt u de mogelijkheid meerdere smartphones, tablets of computers te verbinden via het toegangspunt van een draadloos netwerk.

Instelling	Opties	Beschrijving
Toegangspunt zoeken	Zoekweergave	Zoek beschikbare toegangspunten voor het draadloos netwerk in de aansluitmodus Geavanceerd. Afhankelijk van de instellingen van het toegangspunt in kwestie is het mogelijk dat dit niet op de lijst verschijnt.
SSID	Maximaal 32 alfanumerieke tekens	Hiermee wordt de SSID (netwerknnaam) van het draadloos LAN-systeem waarmee de projector een verbinding maakt, ingesteld.
Beveiliging		Selecteert het type beveiliging dat wordt gebruikt op het draadloos netwerk. Wanneer u de beveiliging instelt, volgt u de instructies van de beheerder van het netwerksysteem waarmee u wilt verbinden.
	Openen	<b>Openen:</b> beveiliging is niet ingesteld.
	WPA2-PSK	<b>WPA2-PSK:</b> de communicatie gebeurt met WPA2-beveiliging. Gebruikt AES-coderingsmethode. Wanneer u een verbinding tot stand brengt tussen een computer en de projector, moet u het wachtwoord invoeren.
	WPA/WPA2-PSK	<b>WPA/WPA2-PSK:</b> maakt verbinding in de persoonlijke WPA-modus. De coderingsmethode wordt automatisch geselecteerd aan de hand van de instellingen van het toegangspunt. Stel een wachtwoord in dat hetzelfde is voor het toegangspunt.

Instelling	Opties	Beschrijving
Wachtwoordzin	Verschillende wachtwoordzinnen van 8 tot 32 tekens (Bij invoer vanaf een webbrowser: verschillende wachtwoordzinnen van 8 tot 63 tekens)	Voor <b>WPA2-PSK</b> - en <b>WPA/WPA2-PSK</b> -beveiliging wordt de vooraf gedeelde wachtwoordzin die op het netwerk wordt gebruikt, geselecteerd. Wanneer u het wachtwoord hebt ingevoerd en op [Enter] drukt, wordt de waarde ingesteld en weergegeven als een sterretje (*). Wij raden u aan het wachtwoord periodiek te wijzigen voor de veiligheid. Als de netwerkinstellingen geïntialiseerd zijn, keert de instelling terug naar het standaardwachtwoord.
Kanaal	1ch 6ch 11ch	Selecteert in de aansluitmodus Snel de frequentieband (kanaal) die wordt gebruikt door het draadloos LAN.
IP-instellingen	DHCP IP-adres Subnetmasker Gateway-adres	<b>DHCP:</b> stel die in op <b>Aan</b> als uw netwerk automatisch adressen toewijst. Stel dit in op <b>Uit</b> om handmatig de gegevens voor <b>IP-adres</b> , <b>Subnetmasker</b> en <b>Gateway-adres</b> van het netwerk in te voeren met behulp van 0 tot 255 voor elk adresveld. Gebruik deze adressen niet: 0.0.0.0, 127.x.x.x, 192.0.2.x of 224.0.0.0 tot en met 255.255.255.255 (waarbij x een cijfers is van 0 tot 255) voor IP-adres, 255.255.255.255 of 0.0.0.0 tot en met 254.255.255.255 voor subnetmasker en 0.0.0.0, 127.x.x.x of 224.0.0.0 tot en met 255.255.255.255 voor Gateway-adres.
SSID-weergave	Aan Uit	Selecteer of de SSID moet worden weergegeven op het Netwerk standbyscherm en het Startscherm.
Weergave IP-adres	Aan Uit	Selecteer of het IP-adres moet worden weergegeven op het Netwerk standbyscherm en het Startscherm.

Instelling	Opties	Beschrijving
IPv6-instellingen		Selecteer de IPv6-instellingen als u de projector met het netwerk wilt verbinden met IPv6:
	IPv6	<b>IPv6:</b> stel dit in op <b>Aan</b> als u de projector met het netwerk wilt verbinden met IPv6. IPv6 wordt ondersteund voor het bewaken en bedienen van de projector via een netwerk met Epson Web Control.
	Autom. configuratie	<b>Autom. configuratie:</b> stel dit in op <b>Aan</b> om adressen automatisch toe te wijzen volgens de Router-aankomding.
	Gebruik tijdelijk adres	<b>Gebruik tijdelijk adres:</b> stel dit in op <b>Aan</b> als u een tijdelijk IPv6-adres wilt gebruiken.

Instelling	Opties	Beschrijving
E-mailmelding	Aan Uit	Stel in op <b>Aan</b> om een e-mailbericht te versturen naar de vooraf ingestelde adressen wanneer zich een probleem voordoet of een melding wordt gegeven met betrekking tot een projector.
SMTP-server	IP-adres	Voer het IP-adres voor de SMTP-server van de projector in met 0 tot 255 voor elk adresveld.  Gebruik deze adressen niet: 127.x.x.x, 192.0.2.x of 224.0.0.0 tot en met 255.255.255.255 (waarbij x is een getal is van 0 tot 255).
Poortnummer	1 tot 65535 (standaard is 25)	Selecteer een nummer voor het poortnummer van de SMTP-server.
Van	Maximaal 32 alfanumerieke tekens	Voer het e-mailadres van de afzender in.
Instelling adres 1 Instelling adres 2 Instelling adres 3	Tot 64 alfanumerieke tekens van de webbrowser (gebruikt geen " ( ) , ; < > [ \ ] spaties)	Voer het e-mailadres in en selecteer de waarschuwingen die u wilt ontvangen. Herhaal dit voor maximaal 3 adressen.
SNMP	Aan Uit	Stel in op <b>Aan</b> om de projector te bewaken via SNMP. Om de projector te bewaken, moet u het SNMP-beheerprogramma op uw computer installeren. SNMP moet door een netwerkbeheerder worden beheerd. De standaardwaarde is <b>Uit</b> .
Trap IP Adres 1 Trap IP Adres 2	IP-adres	Voer maximaal twee IP-adressen in om SNMP-meldingen te ontvangen, gebruik 0 tot 255 voor elk adresveld.  Gebruik deze adressen niet: 127.x.x.x of 224.0.0.0 tot en met 255.255.255.255 (waar x een cijfer is van 0 tot 255).

## Menu Netwerk - Menu Melding

Via de instellingen in het menu **Melding** kunt u instellen om een e-mailbericht te ontvangen als er een probleem is met de projector of als de projector een waarschuwing geeft.

☛ **Netwerk > Netwerkconfiguratie > Melding**

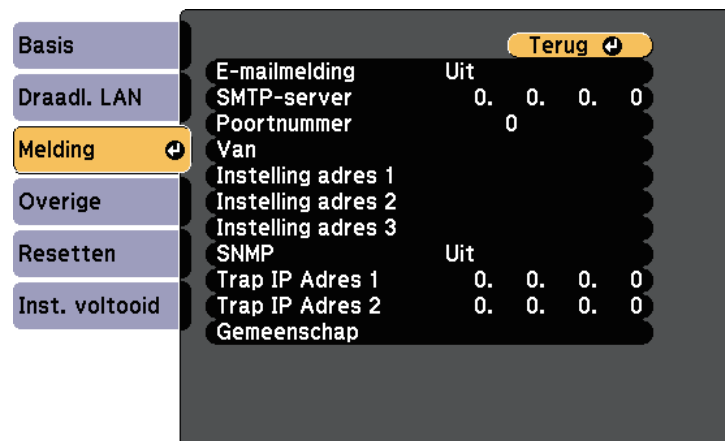

Instelling	Opties	Beschrijving
Gemeenschap	Maximaal 32 alfanumerieke tekens (gebruik geen spaties en andere symbolen dan @)	Stel de SNMP-gemeenschap in.

## Menu Netwerk - Menu Overige

Via de instellingen in het menu **Overige** kunt u andere netwerkinstellingen selecteren.

☛ **Netwerk > Netwerkconfiguratie > Overige**

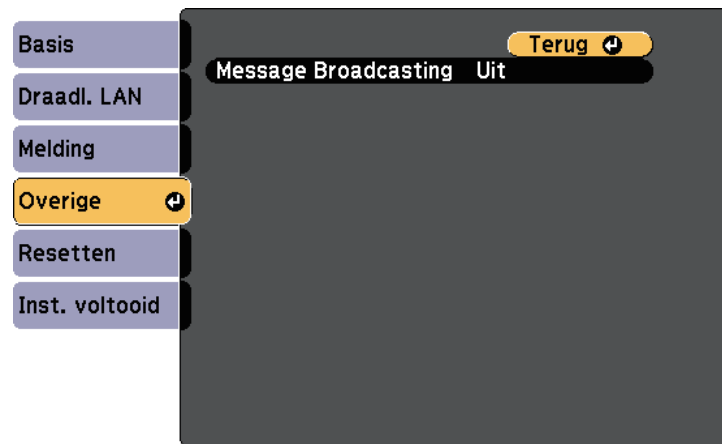

## Menu Netwerk - Menu Resetten

Via de instellingen in het menu **Resetten** kunt u alle basisnetwerkinstellingen opnieuw instellen.

☛ **Netwerk > Netwerkconfiguratie > Resetten**

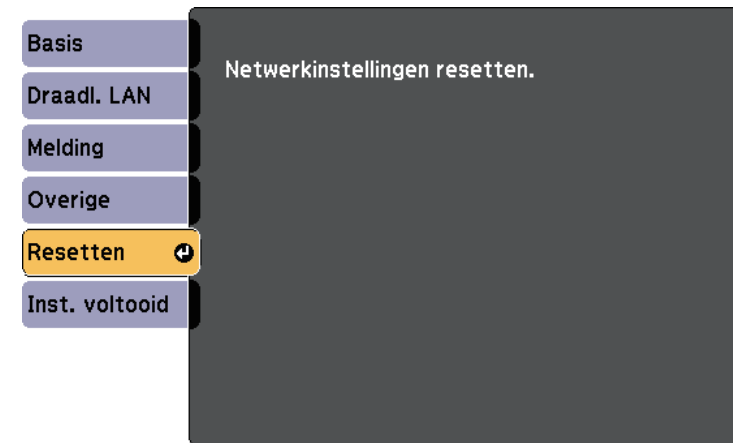

Instelling	Opties	Beschrijving
Netwerkinstellingen resetten.	Ja Nee	Selecteer <b>Ja</b> om alle netwerkinstellingen te resetten.

Instelling	Opties	Beschrijving
Message Broadcasting	Aan Uit	Stel dit in op <b>Aan</b> om de functie Message Broadcasting in te schakelen. Raadpleeg de <i>Bedieningshandleiding voor Epson Projector Management</i> voor details.

Via de instellingen in het menu **ECO** kunt u de projectorfuncties aanpassen om energie te besparen.

Als u een energiebesparende instelling selecteert, verschijnt een pictogram van een blad naast het menu-item.



Instelling	Opties	Beschrijving
Stroomverbruik		De helderheidsmodus van de projectorlamp selecteren. U kunt geen instellingen selecteren wanneer u de projector op grote hoogte gebruikt of op locaties waar het apparaat is blootgesteld aan hoge temperaturen.
	Normaal	<b>Normaal:</b> stelt de maximale lamphelderheid in.
	ECO	<b>ECO:</b> vermindert de lamphelderheid en de ventilatorruis waardoor energie wordt bespaard en de levensduur van de lamp wordt verlengd.

Instelling	Opties	Beschrijving
Lichtoptimalisatie	Aan Uit	Als dit is ingesteld op <b>Aan</b> , wordt de helderheid van de lamp aangepast aan het geprojecteerde beeld. Dit helpt bij het beperken van het stroomverbruik door de helderheid van de lamp te verminderen volgens de geprojecteerde scène.  De instelling wordt opgeslagen voor elke kleurmodus.  Dit item wordt ingeschakeld wanneer: <ul style="list-style-type: none"> <li>• <b>Stroomverbruik</b> is ingesteld op <b>Normaal</b>.</li> <li>• <b>Autom. iris</b> is ingesteld op <b>Uit</b>.  <span>☛ Beeld &gt; Autom. iris</span></li> </ul>
Sluimerstand	Aan Uit	Schakelt de projector automatisch uit na een interval van inactiviteit (wanneer <b>Aan</b> ).
Tijd sluimerstand	1 tot 30 minuten	Stelt het interval in voor de sluimerstand.
Timerafdekking lens	Aan Uit	Schakelt de projector na 30 minuten automatisch uit als de lensafdekking is gesloten (wanneer <b>Aan</b> ).
Timer A/V dempen	Aan Uit	De voeding van de projector schakelt na 30 minuten automatisch uit als <b>A/V dempen</b> is ingeschakeld (wanneer <b>Aan</b> ).
Stand-by modus	Communicatie aan Communicatie uit	<b>Communicatie aan</b> geeft aan dat de projector kan worden bewaakt via een netwerk wanneer de projector in stand-by staat. Schakel deze instelling in zodat de volgende handelingen optreden wanneer de projector in stand-by modus staat: <ul style="list-style-type: none"> <li>• De projector bewaken en bedienen via het netwerk</li> </ul>



Instelling	Opties	Beschrijving
ECO-weergave	Aan Uit	Toont het pictogram van een blad in de linkerbenedenhoek van het geprojecteerde scherm om de energiebesparende status aan te duiden wanneer de lamphelderheid verandert (wanneer <b>Aan</b> ).
Resetten	—	Stelt alle aanpassingswaarden in het menu <b>ECO</b> opnieuw in naar de standaardwaarden, behalve <b>Stand-by modus</b> .



- Wanneer de instelling **Tijd sluimerstand** is ingeschakeld, wordt de lamp korte tijd gedimd voordat de timerlimiet is bereikt en de projector schakelt uit.
- Wanneer de instellingen **Timerafdekking lens** of **Timer A/V dempen** zijn ingeschakeld, gebruikt de lamp minder vermogen wanneer de lensafdekking is gesloten of als **A/V dempen** is geactiveerd.

U kunt informatie weergeven over de projector en de versie door het menu **Informatie** weer te geven. U kunt echter geen instellingen in het menu wijzigen.

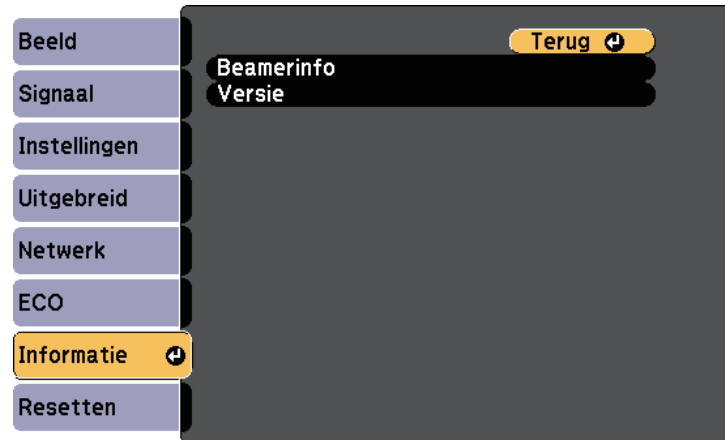

## Menu Informatie - Menu Projectorinformatie

U kunt informatie weergeven over de projector en de invoerbronnen via het menu **Beamerinfo** in het menu **Informatie** van de projector.

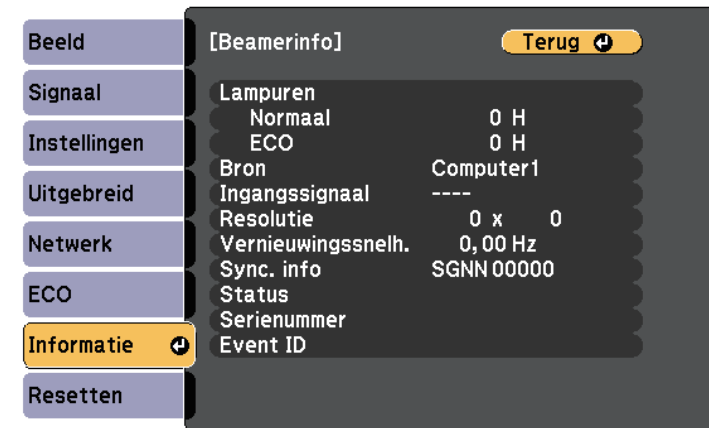

Informatie-item	Beschrijving
Beamerinfo	Toont de projectorinformatie.
Versie	Toont de firmwareversie van de projector.

### » Verwante koppelingen

- "Menu Informatie - Menu Projectorinformatie" [pag.122](#)



De beschikbare instellingen zijn afhankelijk van de huidige ingangsbron. De timer voor het lampgebruik begint pas met de registratie van de lampuren wanneer u de lamp minstens 10 uur hebt gebruikt.

Informatie-item	Beschrijving
Lampuren	Toont het aantal uur ( <b>H</b> ) dat de lamp is gebruikt in de modi <b>Normaal</b> en <b>ECO</b> Stroomverbruik; als de informatie geel wordt weergegeven, moet u de lamp binnenkort vervangen door een originele Epson-lamp.
Bron	Toont de naam van de poort waarop de huidige ingangsbron is aangesloten.
Ingangssignaal	Toont de instelling van het ingangssignaal van de huidige ingangsbron.
Resolutie	Toont de resolutie van de huidige ingangsbron.

Informatie-item	Beschrijving
Videosignaal	Toont het formaat van het videosignaal van de huidige ingangsbron.
Vernieuwingsnelh.	Toont de vernieuwingsfrequentie van de huidige ingangsbron.
Sync. info	Toont informatie die een onderhoudstechnicus nodig kan hebben.
Status	Toont informatie over projectorproblemen die een onderhoudstechnicus nodig kan hebben.
Serienummer	Toont het serienummer van de projector.
Event ID	Toont het Event ID-nummer van de gebeurtenis dat overeenkomt met een netwerkprobleem. Raadpleeg de lijst van Event ID-codes.

## » Verwante koppelingen

- "Lijst Event ID-codes" [pag.123](#)

## Lijst Event ID-codes

Als de optie **Event ID** in het menu **Beamerinfo** een codenummer toont, moet u deze lijst van Event ID-codes controleren voor de oplossing voor het projectorprobleem dat gekoppeld is aan de code.

Als u het probleem niet kunt oplossen, neemt u contact op met uw netwerkbeheerder of met Epson voor technische ondersteuning.

Event ID-code	Oorzaak en oplossing
0020	Er is een communicatiefout van screen mirroring opgetreden. Schakel de projector uit en opnieuw in of start de netwerksoftware opnieuw op.
0026	
0032	
0036	
0037	
0038	
0021	Kan Screen Mirroring niet starten. Schakel de projector uit en opnieuw in.

Event ID-code	Oorzaak en oplossing
0022 0027 0028 0029 0030 0031 0035	Onstabiele communicatie screen mirroring. Controleer de status van de netwerkcommunicatie, wacht enkele ogenblikken en probeer opnieuw te verbinden met het netwerk.
0023 0024 0025	Verbinding mislukt. Als u het scherm voor het invoeren van de pin ziet, voert u de pincode in die wordt weergegeven op het standbyscherm van Screen Mirroring of onderaan rechts van het geprojecteerde beeld. Indien het probleem hierdoor niet wordt opgelost, start u de projector en de aangesloten apparaten opnieuw op en controleert u daarna de instellingen van de verbinding.
0041	Verbinding mislukt. Verwijder de opgenomen projectorinformatie op uw computer en probeer opnieuw verbinding te maken.
0432 0435	De netwerksoftware is niet gestart. Schakel de projector uit en opnieuw in.
0433	Kan geen overgedragen beelden weergeven. Start de netwerksoftware opnieuw op.
0434 0481 0482 0485	Onstabiele netwerkcommunicatie. Controleer de status van de netwerkcommunicatie, wacht enkele ogenblikken en probeer opnieuw te verbinden met het netwerk.
0483 04FE	De netwerksoftware is onverwacht afgesloten. Controleer de status van de netwerkcommunicatie en schakel daarna de projector uit en opnieuw in.
0484	De communicatie met de computer is verbroken. Start de netwerksoftware opnieuw op.
0479 04FF	Er is een projectorsysteemfout opgetreden. Schakel de projector uit en opnieuw in.
0891	Kan geen toegangspunt vinden met hetzelfde SSID. Stel de computer, het toegangspunt en de projector in op dezelfde SSID.

Event ID-code	Oorzaak en oplossing
0892	Het WPA/WPA2-verificatietype komt niet overeen. Controleer de beveiligingsinstellingen van het draadloos netwerk.
0893	Het WEP/TKIP/AES-coderingstype komt niet overeen. Controleer de beveiligingsinstellingen van het draadloos netwerk.
0894	De communicatie met een niet-gemachtigd toegangspunt is verbroken. Neem contact op met uw netwerkbeheerder.
0898	<p>Ophalen DHCP mislukt. Controleer of de DHCP-server correct werkt. Als u geen DHCP gebruikt, zet u de instelling <b>DHCP</b> op <b>Uit</b> in het menu <b>Netwerk</b> van de projector.</p> <p>☛ <b>Netwerk &gt; Netwerkconfiguratie &gt; Draadloos LAN &gt; IP-instellingen &gt; DHCP</b></p>
0899	Overige communicatiefouten.

U kunt de meeste projectorinstellingen opnieuw instellen naar hun standaardwaarden via het menu **Resetten**.

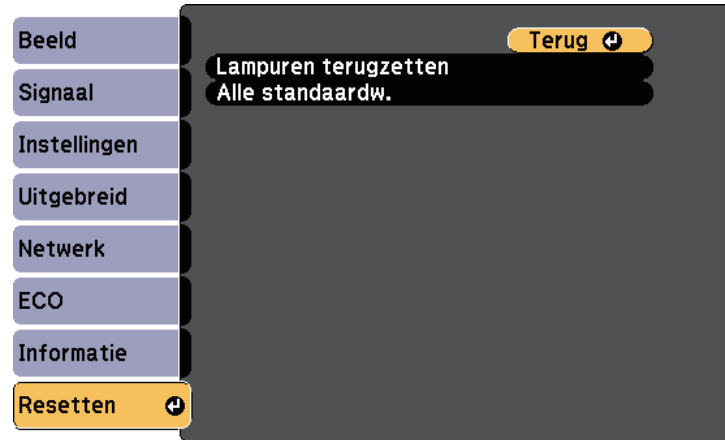

- Lampuren
- Wachtwoord
- \* Beschikbaar als u een gebruikerslogo hebt opgeslagen.

Instelling	Opties	Beschrijving
Lampuren terugzetten	—	Stel de gebruikstimer van de projector opnieuw in op nul wanneer u de lamp vervangt.
Alle standaardw.	—	Hiermee worden de meeste projectorinstellingen opnieuw ingesteld naar hun standaardwaarden.

U kunt de volgende instellingen niet resetten via de optie **Alle standaardw.**:

- Ingangssignaal
- Zoomen
- Gebruikerslogo
- Achtergrond weerg. \*
- Opstartscherm \*
- A/V dempen \*
- Taal
- Items van het menu Netwerk behalve voor de instelling Draadloze voeding

Na het selecteren van de menu-instellingen voor een projector kunt u de volgende methoden gebruiken om de instellingen te kopiëren naar andere projectors, zolang ze hetzelfde model hebben.

- met behulp van een USB-flashstation
- door de computer en de projector met elkaar te verbinden via een USB-kabel

Menu-instellingen zoals de volgende, worden niet naar de andere projector gekopieerd.

- Instellingen van het menu **Netwerk** (behalve de menu's **Melding** en **Overige**)
- **Lampuren** en **Status** in het menu **Beamerinfo**



Voer de batchinstelling uit voordat u beeldinstellingen, zoals Keystone, aanpast. Omdat de beeldaanpassingswaarden ook naar een andere projector worden gekopieerd, worden de aanpassingen die u hebt gemaakt voordat u de batchinstelling uitvoert, overschreven en kan het geprojecteerde scherm dat u hebt aangepast, wijzigen.

Wanneer u de menu-instellingen van de ene projector naar een andere kopieert, wordt ook het gebruikerslogo gekopieerd. Registreer geen informatie die u niet wilt delen tussen meerdere projectoren, zoals een gebruikerslogo.

## **Let op**

Epson aanvaardt geen verantwoordelijkheid voor fouten in de batchinstelling en verwante reparatiekosten veroorzaakt door stroomuitval, communicatiefouten of andere problemen die dergelijke fouten kunnen veroorzaken.

## » **Verwante koppelingen**

- "Instellingen overdragen vanaf een USB-flashstation" [pag.126](#)
- "Instellingen overdragen vanaf een computer" [pag.127](#)

## Instellingen overdragen vanaf een USB-flashstation

U kunt menu-instellingen met een USB-flashstation van de ene projector naar een andere met hetzelfde model kopiëren.



Het USB-flashstation moet een FAT-formaat gebruiken en mag geen beveiligingsfunctie bevatten. Verwijder alle bestanden op het station voordat u het gebruikt voor een batchinstelling, anders worden de instellingen mogelijk niet juist opgeslagen.

- 1** Koppel de voedingskabel los van de projector en controleer of alle indicatielampjes op de projector uit zijn gegaan.
- 2** Sluit een leeg USB-flashstation direct aan op de USB-A-poort van de projector.
- 3** Houd de [Esc]-knop op de afstandsbediening of het bedieningspaneel ingedrukt en sluit de voedingskabel aan op de projector.
- 4** Laat de knop [Esc] los wanneer alle lampjes van de projector branden. De lampjes beginnen te knipperen en het batchinstellingsbestand wordt naar het USB-flashstation overgezet. Wanneer het schrijven is voltooid, schakelt de projector uit.

## **Let op**

Koppel de voedingskabel of het USB-flashstation niet los van de projector terwijl het bestand wordt overgezet. Als de voedingskabel of het USB-flashstation wordt losgekoppeld, zal de projector mogelijk niet juist starten.

- 5** Verwijder het USB-flashstation.



De bestandsnaam voor het batchinstellingsbestand is PJCONFDATA.bin. Als u de bestandsnaam moet wijzigen, voeg tekst toe na PJCONFDATA. Gebruik hierbij uitsluitend alfanumerieke tekens. Als u het gedeelte PJCONFDATA van de bestandsnaam wijzigt, zal de projector het bestand mogelijk niet correct herkennen.

- 6** Koppel de voedingskabel los van de projector waarnaar u de instellingen wilt kopiëren en controleer of alle lampjes op de projector zijn gedoofd.
- 7** Sluit het USB-flashstation met het opgeslagen batchinstellingsbestand aan op de USB-A-poort van de projector.
- 8** Houd de knop [Menu] op de afstandsbediening of het bedieningspaneel ingedrukt en sluit de voedingskabel aan op de projector.
- 9** Laat de knop [Menu] los wanneer alle lampjes van de projector branden.

Wanneer alle indicatielampjes beginnen te knipperen, worden de instellingen geschreven. Wanneer het schrijven is voltooid, schakelt de projector uit.

## **Let op**

Koppel de voedingskabel of het USB-flashstation niet los van de projector terwijl het bestand wordt overgezet. Als de voedingskabel of het station wordt losgekoppeld, zal de projector mogelijk niet juist starten.

- 10** Verwijder het USB-flashstation.



U kunt deze batchinstelmethode gebruiken met de volgende besturingssysteemversies:

- Windows Vista en later
- OS X 10.7.x en nieuwer

- 1** Koppel de voedingskabel los van de projector en controleer of alle indicatielampjes op de projector uit zijn gegaan.
- 2** Sluit een USB-kabel aan op de USB-poort van de computer en op de USB-B-poort van de projector.
- 3** Houd de [Esc]-knop op de afstandsbediening of het bedieningspaneel ingedrukt en sluit de voedingskabel aan op de projector.
- 4** Laat de knop [Esc] los wanneer alle lampjes van de projector branden. De computer herkent de projector als een verwisselbare schijf.
- 5** Open het pictogram of de map van de verwisselbare schijf en sla het batchinstellingsbestand op de computer op.



De bestandsnaam voor het batchinstellingsbestand is PJCONFDATA.bin. Als u de bestandsnaam moet wijzigen, voeg tekst toe na PJCONFDATA. Gebruik hierbij uitsluitend alfanumerieke tekens. Als u het gedeelte PJCONFDATA van de bestandsnaam wijzigt, zal de projector het bestand mogelijk niet correct herkennen.

- 6** Werp het USB-apparaat uit (Windows) of sleep het pictogram van de verwisselbare schijf naar de Prullenmand (Mac).
- 7** Koppel de USB-kabel los. De projector wordt uitgeschakeld.
- 8** Koppel de voedingskabel los van de projector waarnaar u de instellingen wilt kopiëren en controleer of alle lampjes op de projector zijn gedoofd.

## Instellingen overdragen vanaf een computer

U kunt menu-instellingen van de ene projector naar een andere van hetzelfde model kopiëren door de computer en projector te verbinden met een USB-kabel.

- 9** Sluit een USB-kabel aan op de USB-poort van de computer en op de USB-B-poort van de projector.
- 10** Houd de knop [Menu] op de afstandsbediening of het bedieningspaneel ingedrukt en sluit de voedingskabel aan op de projector.
- 11** Laat de knop [Menu] los wanneer alle lampjes van de projector branden.  
De computer herkent de projector als een verwisselbare schijf.
- 12** Kopieer het batchinstellingsbestand (PJCONFDATA.bin) dat u op de computer hebt opgeslagen, naar de map op het hoogste niveau van de verwisselbare schijf.

 Kopieer alleen het batchinstellingsbestand en geen andere bestanden of mappen naar de verwisselbare schijf.

- 13** Werp het USB-apparaat uit (Windows) of sleep het pictogram van de verwisselbare schijf naar de Prullenmand (Mac).
- 14** Koppel de USB-kabel los.  
Wanneer alle indicatielampjes beginnen te knipperen, worden de instellingen geschreven. Wanneer het schrijven is voltooid, schakelt de projector uit.

 **Let op**  
Koppel de voedingskabel niet los van de projector terwijl het bestand wordt overgezet. Als de voedingskabel wordt losgekoppeld, zal de projector mogelijk niet juist starten.

## Foutmelding batchinstelling

De lampjes op de projector geven aan als er een fout optreedt tijdens een batchinstelling. Controleer de status van de lampjes van de projector en volg de instructies die in de onderstaande tabel zijn beschreven.

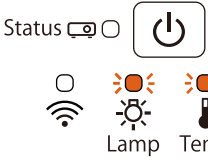
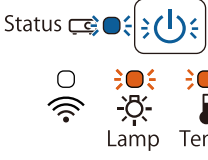
Lampjesstatus	Probleem en oplossing
 <ul style="list-style-type: none"> <li>• Lamp: oranje - snel knipperend</li> <li>• Temp: oranje - snel knipperend</li> </ul>	<p>Het batchinstellingsbestand is mogelijk beschadigd of de USB-stick of de USB-kabel zijn mogelijk niet correct aangesloten.</p> <p>Koppel de USB-stick of de USB-kabel los, koppel de voedingskabel van de projector los en sluit deze weer aan en probeer het dan opnieuw.</p>
 <ul style="list-style-type: none"> <li>• Voeding: blauw - snel knipperend</li> <li>• Status: blauw - snel knipperend</li> <li>• Lamp: oranje - snel knipperend</li> <li>• Temp: oranje - snel knipperend</li> </ul>	<p>Het schrijven van de instellingen is mogelijk mislukt en er is mogelijk een fout opgetreden in de firmware van de projector.</p> <p>Stop het gebruik van de projector en trek de stekker uit het stopcontact. Neem contact op met Epson voor hulp.</p>

### » Verwante koppelingen

- "Foutmelding batchinstelling" [pag.128](#)

### » Verwante koppelingen

- "Status projectorlampjes" [pag.143](#)



# De projector onderhouden

U moet mogelijk de projectorlens reinigen en de luchtfilter en ventilatieopeningen schoonmaken om te voorkomen dat de projector oververhit raakt door geblokkeerde ventilatie.

De enige onderdelen die u zelf moet vervangen, zijn de lamp, luchtfilter en de batterijen van de afstandsbediening. Als er andere onderdelen moeten worden vervangen, neemt u contact op met Epson of een erkend Epson-servicecentrum.

## Waarschuwing

Voordat u een onderdeel van de projector schoonmaakt, moet u dit uitschakelen en de voedingskabel loskoppelen. Open nooit een deksel van de projector, behalve zoals specifiek toegelicht in deze handleiding. Gevaarlijke elektrische spanningen in de projector kunnen ernstig letsel veroorzaken.

### » Verwante koppelingen

- "De lens reinigen" [pag.130](#)
- "De projectorbehuizing reinigen" [pag.131](#)
- "Onderhoud van de luchtfilter en ventilatieopeningen" [pag.132](#)
- "Onderhoud projectorlamp" [pag.135](#)
- "De batterijen van de afstandsbediening vervangen" [pag.140](#)

Reinig de projectorlens regelmatig of wanneer u stof of vegen op het oppervlak merkt.

- Om stof of vlekken te verwijderen veegt u de lens schoon met lensreinigingspapier.
- Om hardnekkige vlekken te verwijderen, bevochtigt u een zachte vezelvrije doek met lensreinigingsmiddel en veegt u de lens voorzichtig schoon. Spuit vloeistof niet direct op de lens.

## **Waarschuwing**

Gebruik geen lensreinigingsmiddel dat brandbaar gas bevat. De hoge temperatuur die wordt gegenereerd door de projectorlamp kan brand veroorzaken.

## **Let op**

Gebruik geen glasreinigingsmiddel of ruwe materialen voor het reinigen van de lens en stel het product niet bloot aan eventuele impact, anders kan het beschadigd raken. Gebruik geen luchtspray aangezien deze gassen een brandbaar residu kunnen achterlaten.

Voordat u de projectorbehuizing reinigt, moet u de projector uitschakelen en de voedingskabel loskoppelen.

- Om stof of vuil te verwijderen, moet u een zachte, droge, vezelvrije doek gebruiken.
- Om hardnekkig vuil te verwijderen, gebruikt u een zachte doek die is bevochtigd met water en zachte zeep. Spuit vloeistof niet direct op de projector.

**Let op**

Gebruik geen was, alcohol, benzeen, verfverdunner of andere chemische producten voor het reinigen van de projectorbehuizing. Dergelijke producten kunnen de behuizing beschadigen. Gebruik geen luchtspray aangezien deze gassen een brandbaar residu kunnen achterlaten.

Regelmatig filteronderhoud is belangrijk voor uw projector. Reinig de luchtfilter wanneer een bericht verschijnt met de melding dat de temperatuur binnenin de projector een hoog niveau heeft bereikt. Het wordt aanbevolen deze onderdelen elke 6000 uur te reinigen. Reinig ze vaker als u de projector in een zeer stoffige omgeving gebruikt.

## Let op

Als er geen regelmatig onderhoud wordt uitgevoerd, zal uw Epson-projector u melden wanneer de temperatuur binnenin de projector een hoog niveau heeft bereikt. Wacht niet tot deze waarschuwing verschijnt om uw projectorfilter te onderhouden aangezien langdurige blootstelling aan hoge temperaturen de levensduur van de projector of lamp kan verkorten.

## » Verwante koppelingen

- "De luchtfilter en de ventilatieopeningen reinigen" [pag.132](#)
- "De luchtfilter vervangen" [pag.132](#)

## De luchtfilter en de ventilatieopeningen reinigen

Reinig de luchtfilter van de projector of ventilatieopeningen als ze stoffig zijn of als u een bericht ziet met de opdracht ze te reinigen.

- 1** Schakel de projector uit en koppel de voedingskabel los.

- 2** Verwijder het stof voorzichtig met een kleine stofzuiger die speciaal is ontwikkeld voor computers of met een zeer zachte borstel (zoals een penseel).

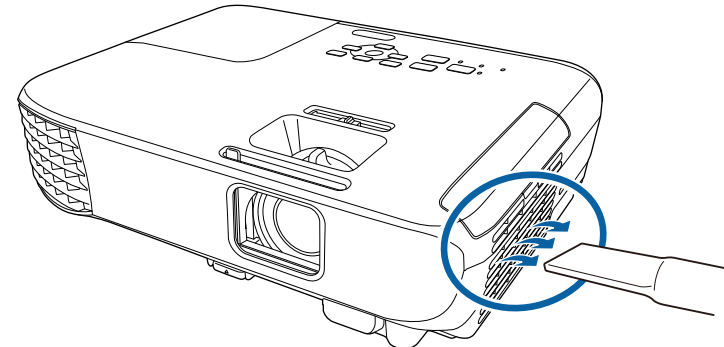

U kunt de luchtfilter verwijderen zodat u beide zijden kunt reinigen. Spoel de luchtfilter niet af in water of gebruik geen schoonmaakmiddel of oplosmiddel om het te reinigen.

## Let op

Gebruik geen luchtspray. De gassen kunnen een brandbaar residu achterlaten of stof en afval in de optische elementen of andere gevoelige gebieden van de projector duwen.

- 3** Als het stof moeilijk te verwijderen is of als de luchtfilter beschadigd is, moet u de luchtfilter vervangen.

## De luchtfilter vervangen

U moet de luchtfilter vervangen in de volgende omstandigheden:

- Na het reinigen van de luchtfilter ziet u een bericht dat de filter gereinigd of vervangen moet worden
- Het luchtfilter is gescheurd of beschadigd

U kunt het luchtfilter vervangen terwijl de projector aan het plafond is gemonteerd of op een tafel is geplaatst.

- 1** Schakel de projector uit en koppel de voedingskabel los.
- 2** Open de klep van het luchtfilter.

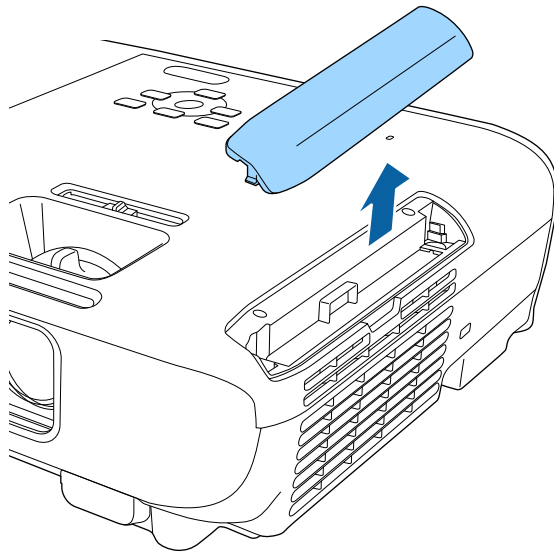

- 3** Trek de luchtfilter uit de projector.

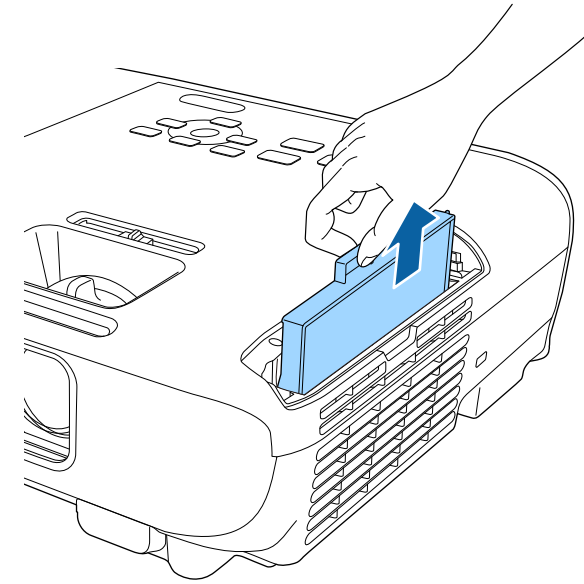

Gooi gebruikte luchtfilters weg conform de lokale regelgeving.

- Filterframe: ABS
- Filter: polyurethaanschuim

- 4** Plaats het nieuwe luchtfilter in de projector zoals weergegeven en duw er voorzichtig op tot deze op zijn plaats klikt.

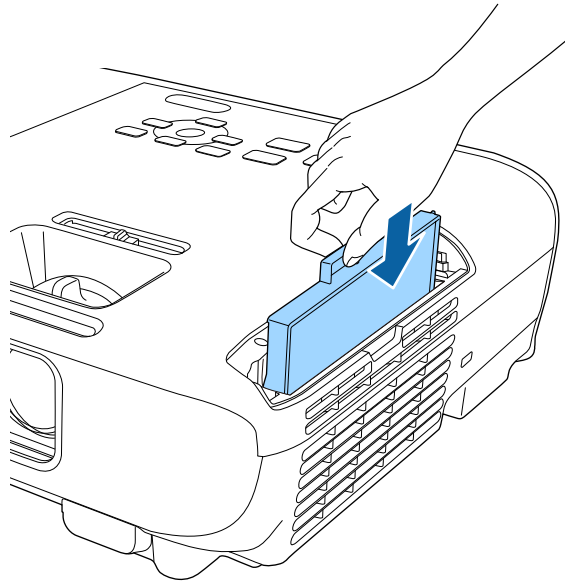

- 5** Sluit het luchtfilterdeksel.

» **Verwante koppelingen**

- "Reserve-onderdelen" [pag.159](#)

De projector houdt het aantal uren dat de lamp is gebruikt bij en toont deze informatie in het menusysteem van de projector.

Vervang de lamp zo snel mogelijk wanneer het volgende optreedt:

- Het geprojecteerde beeld wordt donkerder of de kwaliteit verslechtert
- Er wordt een bericht weergegeven wanneer u de projector inschakelt met de vraag de lamp te vervangen (het bericht wordt 100 uur voor het verwachte einde van de levensduur van de lamp weergegeven en blijft gedurende 30 seconden weergegeven)

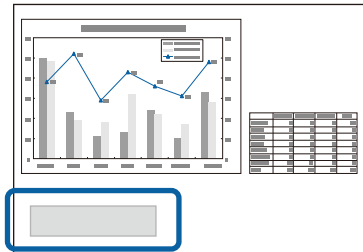

- De voedingsindicator van de projector knippert blauw en de lampindicator knippert oranje.

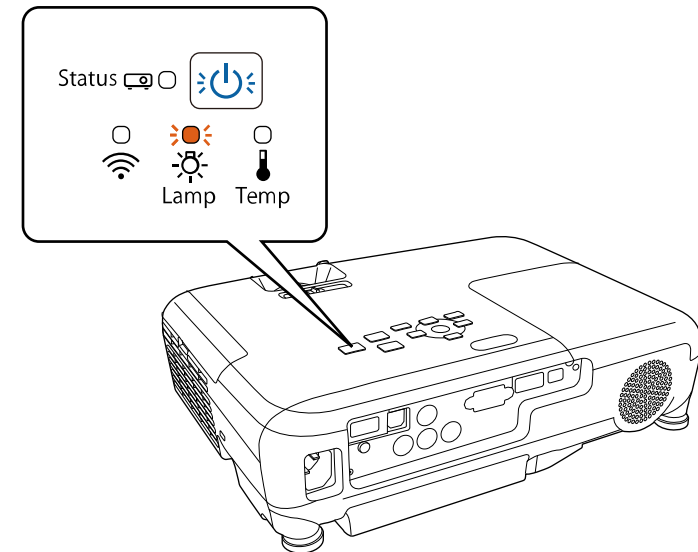

## Let op

- Als u de lamp blijft gebruiken nadat de vervangingsperiode is afgelopen, neemt de kans toe dat de lamp kan exploderen. Als de melding dat de projectorlamp moet worden vervangen verschijnt, vervang de projectorlamp dan zo snel mogelijk door een nieuwe, zelfs als de projectorlamp nog gewoon werkt.
- Schakel de stroom niet herhaaldelijk uit en onmiddellijk weer aan. Het veelvuldig aan- en uitzetten van de projector kan de levensduur van de lampen verkorten.
- Afhankelijk van de kenmerken van de projectorlamp en de manier waarop hij is gebruikt, kan het gebeuren dat de projectorlamp donkerder wordt of niet meer werkt voordat de melding over de vervanging verschijnt. Zorg ervoor dat u altijd een extra projectorlamp achter de hand hebt voor noodgevallen.
- Wij raden u aan de originele vervanglampen van Epson te gebruiken. Het gebruik van niet-originele lampen kan de projectiekwaliteit en veiligheid beïnvloeden. Het kan zijn dat schade of defecten veroorzaakt door het gebruik van niet-originele lampen niet worden gedekt door de garantie van Epson.

## » Verwante koppelingen

- "De lamp vervangen" pag.136
- "De lamptimer resetten" pag.138
- "Specificaties van de projector" pag.166

## De lamp vervangen

U kunt de lamp vervangen terwijl de projector op een tafel is geplaatst of aan het plafond is gemonteerd.

### ⚠ Waarschuwing

- Laat de lamp volledig afkoelen voordat u deze vervangt om letsels te voorkomen.
- De lamp mag nooit worden gedemonteerd of gewijzigd. Als een aangepaste of gedemonteerde lamp wordt geïnstalleerd in de projector, kan dit leiden tot brand, elektrische schokken, andere schade of lichamelijk letsel.

- 1** Schakel de projector uit en koppel de voedingskabel los.
- 2** Laat de projectorlamp minstens één uur afkoelen.
- 3** Gebruik de schroevendraaier die bij de reservelamp is geleverd om de schroef die het lampdeksel vasthoudt, los te maken.

### ⚠ Waarschuwing

Wanneer u de lamp vervangt, is het mogelijk dat de lamp breekt. Als u de projectorlamp van een aan het plafond opgehangen projector moet vervangen, ga er dan altijd van uit dat de lamp is gebroken en ga naast en niet onder de lampdeksel staan. Verwijder de lampdeksel voorzichtig. Wees voorzichtig bij het verwijderen van het lampdeksel; er kunnen glasscherven uit vallen en iemand verwonden. Neem onmiddellijk contact op met een arts als een glasscherf in uw mond of uw oog is terechtgekomen.

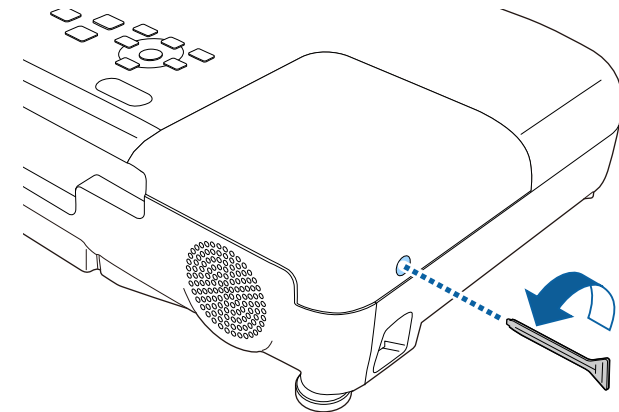

- 4** Schuif het lampdeksel naar buiten en til het op.

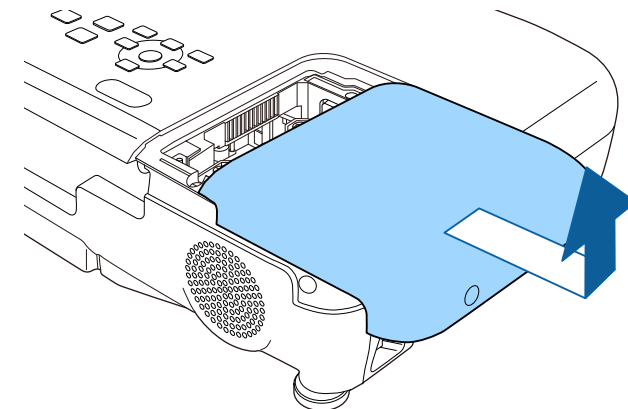



- 5** Maak de schroeven waarmee de lamp aan de projector is vastgemaakt, los. De schroeven komen niet helemaal naar buiten.

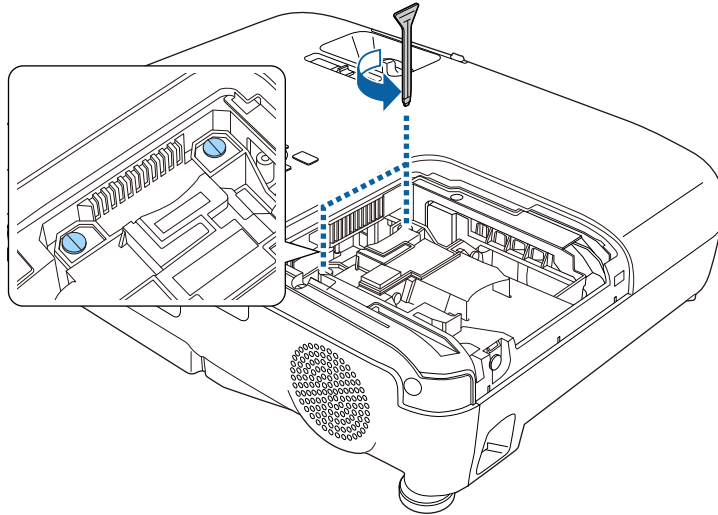

- 6** Pak het verhoogde deel van de lamp en verwijder het.

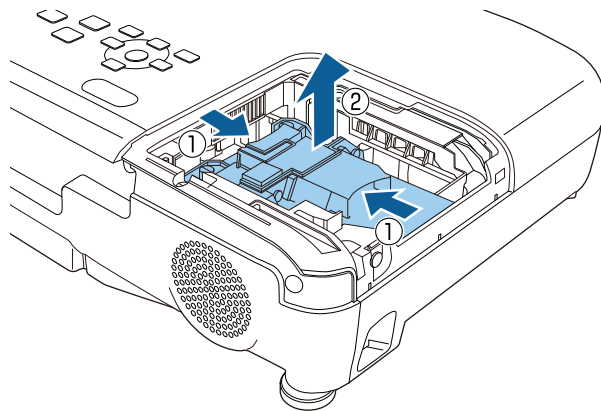

- Als u merkt dat de lamp gebarsten is wanneer u de lamp verwijdert, moet u contact opnemen met Epson voor hulp.
- De lamp(en) in dit product bevat(en) kwik (Hg). Raadpleeg uw lokale wetten en voorschriften betreffende het weggoaien of recyclen. Gooi ze niet bij het huishoudelijk afval.

- 7** Plaats de nieuwe lamp voorzichtig in de projector. Als de lamp niet goed past, moet u controleren of deze in de juiste richting is geplaatst.

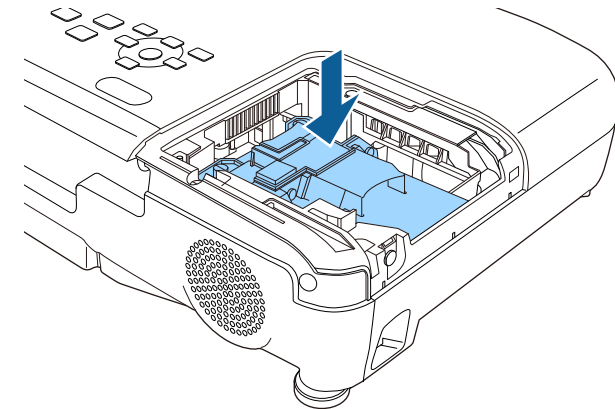

**Let op**

Raak het glas op het lampcompartiment niet aan om vroegtijdige defecten van de lamp te vermijden.

- 8** Duw de lamp stevig naar binnen en draai de schroeven vast om de lamp te bevestigen.

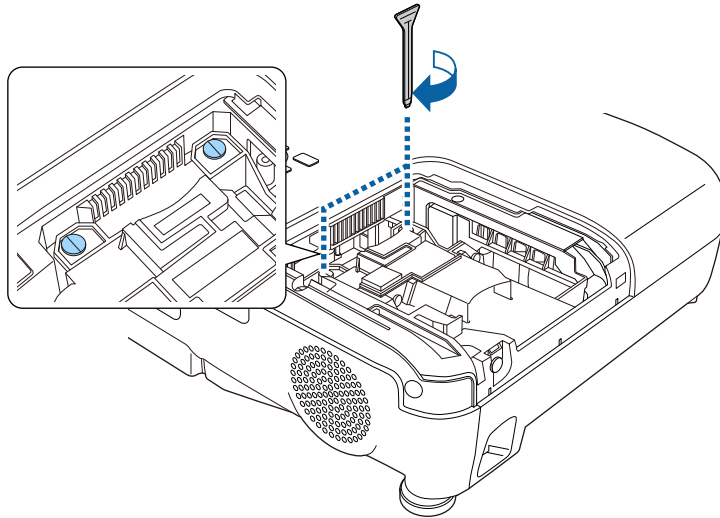

- 9** Plaats het lampdeksel terug en draai de schroef vast om het deksel te bevestigen.

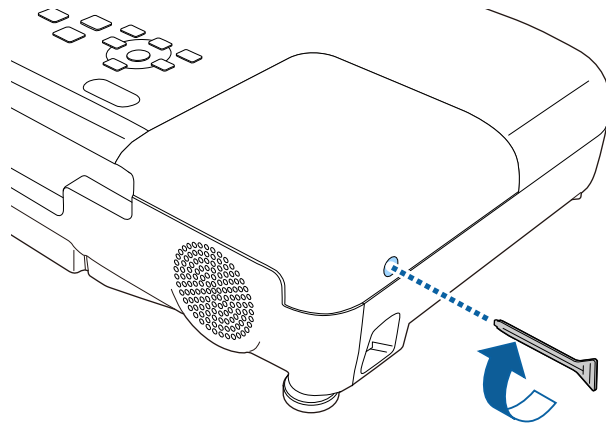

- Controleer of het lampdeksel stevig is geïnstalleerd. Is dit niet het geval dan zal de lamp niet inschakelen.
- Oefen niet te veel druk uit wanneer u de lamp vervangt en zorg dat het deksel niet vervormd raakt.

Zet de lamptimer opnieuw in op nul om het gebruik van de nieuwe lamp bij te houden.

### » Verwante koppelingen

- "Reserve-onderdelen" [pag.159](#)

## De lamptimer resetten

U moet de lamptijd resetten nadat u de projectorlamp hebt vervangen om het lampvervangingsbericht te wissen en het lampgebruik correct te bij te houden.



Reset de lamptimer niet als u de lamp niet hebt vervangen om onnauwkeurige informatie over het lampgebruik te vermijden.

- 1** Zet de projector aan.
- 2** Druk op het bedieningspaneel of de afstandsbediening op [Menu].
- 3** Selecteer het menu **Resetten** en druk op [Enter].

- 4** Selecteer het menu **Lampuren terugzetten** en druk op [Enter].

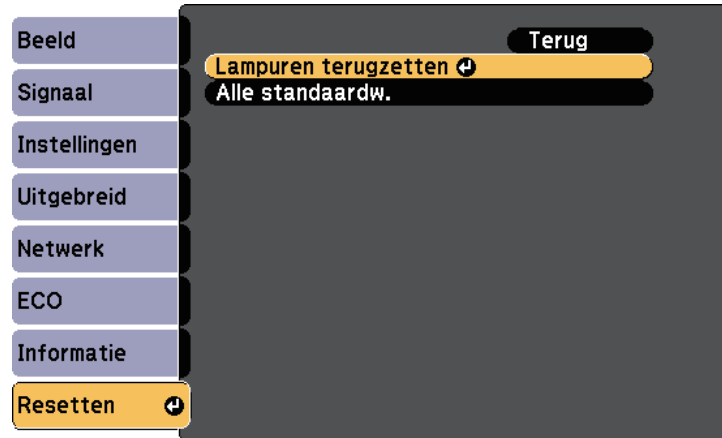

U wordt gevraagd of u de lampuren wilt terugzetten.

- 5** Selecteer **Ja** en druk op [Enter].
- 6** Druk op [Menu] of [Esc] om de menu's af te sluiten.

De afstandsbediening gebruikt twee AA mangaan- of alkalinebatterijen. Vervang de batterijen zodra ze leeg zijn.

## Let op

Lees de *Veiligheidsvoorschriften* voordat u aan de slag gaat met de batterijen.

- 1 Verwijder de batterijklep zoals weergegeven.

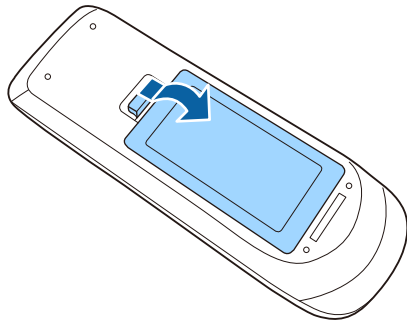

- 2 Verwijder de oude batterijen.

- 3 Plaats de batterijen met de uiteinden + en - in de weergegeven richting.

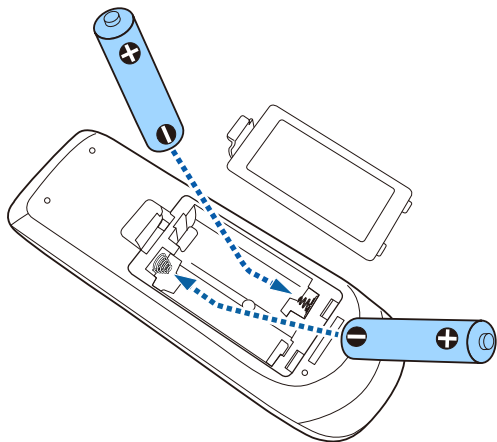

## ⚠ Waarschuwing

Plaats de batterijen aan de hand van de plus- (+) en mintekens (-) in de batterijhouder. Als de batterijen verkeerd worden gebruikt, kan hij ontploffen of gaan lekken en brand, letsel of productschade veroorzaken.

- 4 Plaats de batterijklep terug en druk deze omlaag tot de klep op zijn plaats klikt.

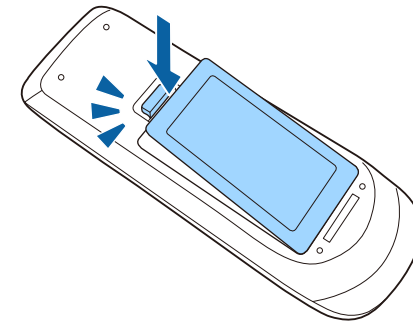

# Problemen oplossen

Controleer de oplossingen in deze secties als u problemen ondervindt met de projector.

## » **Verwante koppelingen**

- "Projectieproblemen" [pag.142](#)
- "Status projectorlampjes" [pag.143](#)
- "De Help-schermen van de projector gebruiken" [pag.145](#)
- "Beeld- of geluidsproblemen oplossen" [pag.146](#)
- "Problemen met de bediening van de projector en de afstandsbediening oplossen" [pag.152](#)
- "Netwerkproblemen oplossen" [pag.154](#)

Als de projector niet goed werkt, moet u deze uitschakelen, loskoppelen en opnieuw aansluiten en inschakelen.

Controleer het volgende als dit het probleem niet oplost:

- De lampjes op de projector kunnen het probleem aangeven.
- Het Help-systeem van de projector kan informatie weergeven over algemene problemen.
- De oplossingen in deze handleiding kunnen u helpen met het oplossen van veel problemen.

Als geen van deze oplossingen helpt, kunt u contact opnemen met Epson voor technische ondersteuning.

De lampjes op de projector geven de projectorstatus aan en laten u weten wanneer een probleem optreedt. Controleer de status en kleur van de lampjes en raadpleeg dan deze tabel voor een oplossing.



- Als de lampjes een patroon tonen dat niet wordt vermeld in de onderstaande tabel, schakelt u de projector uit, haalt u de stekker uit het stopcontact en neemt u contact op met Epson voor hulp.

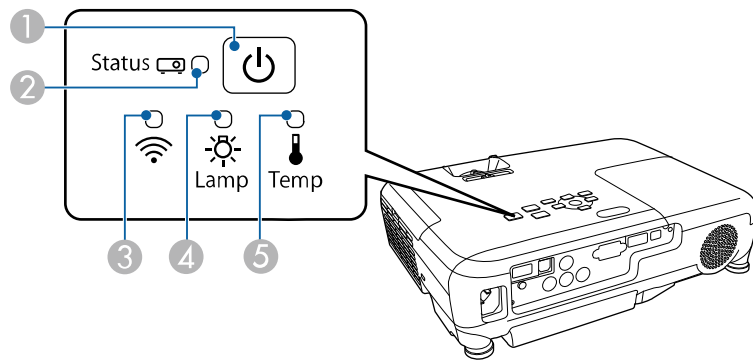

- 1 Voedingsindicatielampje
- 2 Statusindicatielampje
- 3 Draadloos LAN-lampje (EB-U42/EB-W42)
- 4 Indicatielampje projectorlamp
- 5 Temp-lampje (temperatuur)

## Projectorstatus

Lampje en status	Probleem en oplossingen
Voeding: blauw opgelicht Status: blauw opgelicht Lamp: uit Temp: uit	Normale werking.

Lampje en status	Probleem en oplossingen
Voeding: blauw opgelicht Status: knipperend blauw Lamp: uit Temp: uit	Opwarmen of uitschakelen. Wacht tijdens het opwarmen ongeveer 30 seconden tot een beeld verschijnt. Alle knoppen worden uitgeschakeld tijdens het opwarmen en uitschakelen.
Voeding: blauw opgelicht Status: uit Lamp: uit Temp: uit	Stand-by, sluimerstand of controle. Wanneer u op de voedingsknop drukt, start de projectie.
Voeding: knipperend blauw Status: uit Lamp: uit Temp: uit	Bezig met voorbereiden voor bewaken en alle functies zijn uitgeschakeld.
Voeding: knipperend blauw Status: status lampje varieert Lamp: status lampje varieert Temp: knipperend oranje	Projector is te warm. <ul style="list-style-type: none"> <li>• Controleer of de ventilatie-openingen en de luchtfilter niet zijn verstopt met stof of geblokkeerd worden door objecten in de buurt.</li> <li>• Reinig of vervang de luchtfilter.</li> <li>• Controleer of de omgevingstemperatuur niet te warm is.</li> </ul>
Voeding: uit Status: knipperend blauw Lamp: uit Temp: oranje opgelicht	De projector is oververhit en uitgeschakeld. Laat deze uitgeschakeld om de projector gedurende 5 minuten te laten afkoelen. <ul style="list-style-type: none"> <li>• Controleer of de ventilatie-openingen en de luchtfilter niet zijn verstopt met stof of geblokkeerd worden door objecten in de buurt.</li> <li>• Reinig of vervang de luchtfilter.</li> <li>• Als u de projector op grote hoogte gebruikt, zet u de instelling <b>Hoogtemodus op Aan</b> in het menu <b>Uitgebreid</b> van de projector.  <span style="font-size: 1em;">☛</span> <b>Uitgebreid &gt; Bewerking &gt; Hoogtemodus</b></li> <li>• Als het probleem zich blijft voordoen, koppelt u de projector los en neemt u contact op met Epson voor hulp.</li> </ul>

Lampje en status	Probleem en oplossingen
Voeding: uit Status: knipperend blauw Lamp: oranje opgelicht Temp: uit	Er is een probleem met de lamp. <ul style="list-style-type: none"> <li>Controleer of de lamp is opgebrand, kapot of onjuist geïnstalleerd is. Plaats de lamp opnieuw of vervang de lamp indien nodig.</li> <li>Reinig het luchtfilter.</li> <li>Als u de projector op grote hoogte gebruikt, zet u de instelling <b>Hoogtemodus</b> op <b>Aan</b> in het menu <b>Uitgebreid</b> van de projector.   <b>Uitgebreid</b> &gt; <b>Bewerking</b> &gt; <b>Hoogtemodus</b></li> <li>Als het probleem zich blijft voordoen, koppelt u de projector los en neemt u contact op met Epson voor hulp.</li> </ul> Probleem met lampdeksel. <ul style="list-style-type: none"> <li>Controleer of de lamp en het deksel stevig zijn vastgezet. De lamp gaat niet aan als de lamp en het deksel niet goed zijn geplaatst.</li> </ul>
Voeding: knipperend blauw Status: status lampje varieert Lamp: knipperend oranje Temp: status lampje varieert	Vervang de lamp binnenkort om schade te vermijden. Stop het gebruik van de projector.
Voeding: uit Status: knipperend blauw Lamp: uit Temp: knipperend oranje	Er is een probleem met een ventilator of sensor. Schakel de projector uit, koppel deze los en neem contact op met Epson voor hulp.
Voeding: uit Status: knipperend blauw Lamp: knipperend oranje Temp: uit	Interne projectorfout. Schakel de projector uit, koppel deze los en neem contact op met Epson voor hulp.
Voeding: uit Status: knipperend blauw Lamp: knipperend oranje Temp: knipperend oranje	Fout: autom. iris. Schakel de projector uit, koppel deze los en neem contact op met Epson voor hulp.

Lampje en status	Probleem en oplossingen
Voeding: uit Status: knipperend blauw Lamp: oranje opgelicht Temp: oranje opgelicht	Voedingsfout (ballast). Schakel de projector uit, koppel deze los en neem contact op met Epson voor hulp.

## Status draadloos LAN

Lampje en status draadloos LAN	Probleem en oplossingen
Blauw opgelicht	Draadloos LAN is beschikbaar.
Blauw knipperend (snel)	Verbinden met een apparaat.
Blauw knipperend (langzaam)	Er is een fout opgetreden. Schakel de projector uit en start deze opnieuw op.
Uit	Draadloos LAN is niet beschikbaar. Controleer of de instellingen van het draadloos LAN correct zijn.

### » Verwante koppelingen

- "De luchtfilter en de ventilatieopeningen reinigen" [pag.132](#)
- "De luchtfilter vervangen" [pag.132](#)
- "De lamp vervangen" [pag.136](#)



U kunt informatie weergeven om u te helpen bij het oplossen van algemene problemen via het Help-scherm van de projector.

- 1 Zet de projector aan.
- 2 Druk op het bedieningspaneel of de afstandsbediening op de knop [Home].

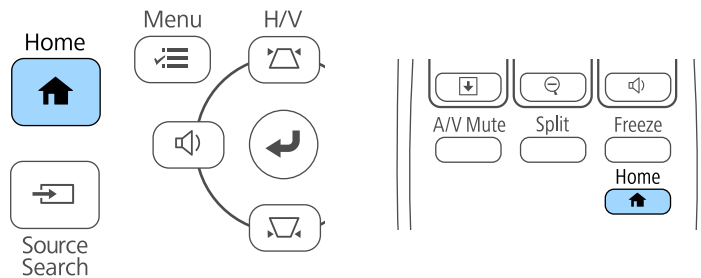

- 3 Selecteer **Help** op het Startscherm.



Het menu Help wordt weergegeven.

- 4 Gebruik de pijlknoppen omhoog en omlaag om het probleem dat u wilt oplossen, te markeren.

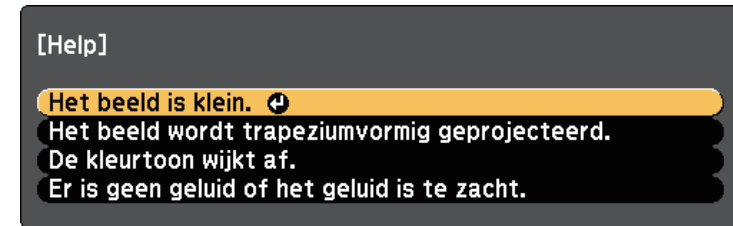

- 5 Druk op [Enter] om de oplossingen weer te geven.
- 6 Voer één van de volgende acties uit wanneer u klaar bent.
  - Om een ander op te lossen probleem te selecteren, drukt u op [Esc].
  - Druk op [Menu] om het helpstelsel af te sluiten.

Controleer de oplossingen in deze secties als u problemen ondervindt met de geprojecteerde beelden of het geluid.

## » **Verwante koppelingen**

- "Oplossingen wanneer er geen beeld verschijnt" [pag.146](#)
- "Oplossingen wanneer een beeld onjuist is bij gebruik van de USB Display-functie" [pag.147](#)
- "Oplossingen wanneer het bericht "Geen signaal" verschijnt" [pag.147](#)
- "Oplossingen wanneer het bericht "Niet ondersteund" verschijnt" [pag.148](#)
- "Oplossingen wanneer alleen een gedeeltelijk beeld verschijnt" [pag.148](#)
- "Oplossingen wanneer het beeld niet rechthoekig is" [pag.149](#)
- "Oplossingen wanneer het beeld ruis bevat of statisch is" [pag.149](#)
- "Oplossingen wanneer het beeld vaag of wazig is" [pag.150](#)
- "Oplossingen wanneer de beeldhelderheid of kleuren onjuist zijn" [pag.150](#)
- "Oplossingen voor geluidsproblemen" [pag.151](#)
- "Oplossingen wanneer beeldbestandsnamen niet correct worden weergegeven in PC Free" [pag.151](#)

---

## Oplossingen wanneer er geen beeld verschijnt

Probeer de volgende oplossingen als er geen beeld verschijnt:

- Druk op de voedingsknop om de voeding in te schakelen.
- Controleer of de lensafdekking helemaal open staat.
- Druk op de knop [A/V Mute] op de afstandsbediening om te zien of het beeld tijdelijk is uitgeschakeld.
- Controleer of alle nodige kabels goed zijn aangesloten en of de voeding van de projector en aangesloten videobronnen is ingeschakeld.
- Controleer of het beeld dat wordt geprojecteerd helemaal zwart is (alleen wanneer u computerbeelden projecteert).
- Als de projector niet reageert wanneer u op de knop [Home] op het bedieningspaneel of de afstandsbediening drukt, is er mogelijk een interne fout opgetreden in de projector. Neem contact op met Epson voor hulp.
- Controleer of de menu-instellingen van de projector correct zijn.

- Druk op de voedingsknop van de projector om deze te activeren in de stand-by modus of de sluimerstand. Controleer ook of de aangesloten computer in de sluimerstand staat of een blanco schermbeveiliging toont.
  - Controleer de instellingen in het menu **Signaal** van de projector om er zeker van te zijn dat ze correct zijn voor de huidige videobron.
  - Pas de instelling voor **Helderheid** aan in het menu **Beeld** van de projector.
  - Selecteer **Normaal** als de instelling voor **Stroomverbruik**.  
☛ **ECO > Stroomverbruik**
  - Controleer de instelling **Weergeven** in het menu **Uitgebreid** van de projector om er zeker van te zijn dat **Bericht** is ingesteld op **Aan**.
  - Als de projector niet reageert wanneer u op de knoppen van het bedieningspaneel drukt, zijn de knoppen mogelijk vergrendeld ter beveiliging. Ontgrendel de knoppen onder de instelling **Toetsvergrendeling** in het menu **Instellingen** van de projector of gebruik de afstandsbediening om de projector in te schakelen.  
☛ **Instellingen > Slotinstelling > Toetsvergrendeling**
  - Als de projector niet reageert wanneer u op de afstandsbediening op de knoppen drukt, moet u controleren of de externe ontvangers zijn ingeschakeld.
  - Voor beelden die zijn geprojecteerd met Windows Media Center moet u de schermgrootte verkleinen vanuit de volledige schermmodus.
  - Voor beelden die zijn geprojecteerd van toepassingen met Windows DirectX, schakelt u de DirectX-functies uit.
  - De projector kan auteursrechtelijk beschermde video's die u op een computer afspeelt, mogelijk niet projecteren. Raadpleeg de handleiding die bij de computer is geleverd voor meer informatie.
- ## » **Verwante koppelingen**
- "Instellingen ingangssignaal - Menu Signaal" [pag.107](#)
  - "Instellingen Beeldkwaliteit - menu Beeld" [pag.105](#)
  - "Instellingen configuratie van de projector - menu ECO" [pag.120](#)
  - "Instellingen configuratie van de projector - menu Uitgebreid" [pag.111](#)
  - "De projectorknoppen ontgrendelen" [pag.80](#)

## Oplossingen wanneer een beeld onjuist is bij gebruik van de USB Display-functie

Als er geen beeld verschijnt of als het beeld onjuist verschijnt met de functie USB Display, kunt u één van de volgende oplossingen proberen:

- Druk op de knop [USB] op de afstandsbediening.
  - Controleer of de Epson USB Display-software goed is geïnstalleerd. Afhankelijk van uw besturingssysteem of de computerinstellingen, wordt de software mogelijk niet automatisch geïnstalleerd. Download de recentste software van de volgende website en installeer deze.  
<http://www.epson.com/>
  - Selecteer voor Mac, het pictogram **USB Display** in de map **Dock**. Als het pictogram niet verschijnt op het **Dock**, dubbelklikt u op **USB Display** in de map **Toepassingen**.  
Als u **Afsluiten** selecteert in het pictogrammenu **USB Display** in **Dock**, zal USB Display niet automatisch starten wanneer u de USB-kabel aansluit.
  - Voor beelden die zijn geprojecteerd met Windows Media Center moet u de schermgrootte verkleinen vanuit de volledige schermmodus.
  - Voor beelden die zijn geprojecteerd van toepassingen met Windows DirectX, schakelt u de DirectX-functies uit.
  - Als de muiscursor flikkert, selecteert u **Zorg ervoor dat de beweging van de muisaanwijzer vloeiend verloopt** in het programma **Instellingen Epson USB Display** op uw computer.
  - Schakel de instelling **Gelaagd venster verzenden** in het programma **Instellingen Epson USB Display** op uw computer uit.
  - Als u voor projectors met een resolutie van WUXGA (1920 × 1200) de computerresolutie wijzigt tijdens de projectie, kunnen de prestaties en kwaliteit van de video afnemen.
- » **Verwante koppelingen**
- "Aansluiten op een computer voor USB-video en -audio" [pag.21](#)

## Oplossingen wanneer het bericht "Geen signaal" verschijnt

Probeer de volgende oplossingen als het bericht "Geen signaal" verschijnt:

- Druk op de knop [Source Search] en wacht enkele seconden tot een beeld verschijnt.
- Schakel de aangesloten computer- of videobron in en druk op Afspelen om uw presentatie te starten, indien nodig.
- Controleer of alle voor de projectie benodigde kabels goed zijn aangesloten.
- Sluit de videobron rechtstreeks op de projector aan.
- Als u projecteert vanaf een laptop, moet u ervoor zorgen dat deze is ingesteld voor weergave op een externe monitor.
- Controleer of de computer niet in de sluimerstand staat.
- Schakel indien nodig de projector en de aangesloten computer of videobron uit en vervolgens opnieuw in.
- Als u projecteert vanaf een HDMI-bron, moet u de HDMI-kabel vervangen door de kortere.

### » **Verwante koppelingen**

- "Weergeven vanaf een laptop" [pag.147](#)
- "Weergeven vanaf een Mac-laptop" [pag.148](#)

## Weergeven vanaf een laptop

Als het bericht "Geen signaal" wordt weergegeven bij het projecteren vanaf een laptop, moet u de laptop instellen voor weergave op een externe monitor.

- 1** Houd de **Fn**-toets op de laptop ingedrukt en druk op de toets met het monitorpictogram of **CRT/LCD**. (Raadpleeg de handleiding van uw laptop voor details.) Wacht enkele seconden tot een beeld verschijnt.
- 2** Om weer te geven op de monitor van de laptop en de projector, drukt u opnieuw op dezelfde toetsen.

- Als hetzelfde beeld niet wordt weergegeven door de laptop en projector, controleert u het Windows-hulpprogramma **Beeldscherm** om te zien of de externe monitorpoort is ingeschakeld en de uitgebreide bureaubladmodus is uitgeschakeld. (Raadpleeg de handleiding van uw computer of Windows voor instructies.)
- Controleer indien nodig de instellingen van de videokaart en stel meerdere weergave-opties in op **Klonen** of **Spiegelen**.

## Weergeven vanaf een Mac-laptop

Als het bericht "Geen signaal" wordt weergegeven bij het projecteren vanaf een Mac-laptop, moet u de laptop instellen voor gespiegelde weergave. (Raadpleeg de handleiding van uw laptop voor details.)

- Open het hulpprogramma **Systeemvoorkeuren** en selecteer **Beeldschermen**.
- Selecteer de optie **Beeldscherm** of **Kleuren-LCD**, indien nodig.
- Klik op het tabblad **Rangschikken** of **Rangschikking**.
- Selecteer **Schakel synchrone weergave in**.

## Oplossingen wanneer het bericht "Niet ondersteund" verschijnt

Als het bericht "Niet ondersteund" wordt weergegeven, probeert u de volgende oplossingen:

- Controleer of het juiste ingangssignaal is geselecteerd in het menu **Signaal** van de projector.
- Controleer of de beeldschermresolutie van de computer niet hoger is dan de resolutie- en frequentielimieten van de projector. Selecteer indien nodig een andere beeldschermresolutie voor uw computer. (Raadpleeg de handleiding van uw computer voor details.)

### » Verwante koppelingen

- "Instellingen ingangssignaal - Menu Signaal" [pag.107](#)
- "Ondersteunde resoluties voor de monitorweergaven" [pag.164](#)

## Oplossingen wanneer alleen een gedeeltelijk beeld verschijnt

Probeer de volgende oplossingen als slechts een deel van het computerbeeld verschijnt:

- Druk op de knop [Auto] op de afstandsbediening om het beeldsignaal te optimaliseren.
- Probeer de beeldpositie aan te passen met de instelling **Positie** in het menu **Signaal** van de projector.
- Druk op de knop [Aspect] op de afstandsbediening om een andere hoogte-breedteverhouding van het beeld te selecteren.
- Wijzig de instelling **Resolutie** in het menu **Signaal** van de projector aan de hand van het signaal voor de aangesloten apparatuur.
- Als u hebt in- of uitgezoomd op het beeld met de knoppen [E-Zoom], drukt u op de knop [Esc] tot de projector terugkeert naar een volledige weergave.
- Controleer de beeldscherminstellingen van uw computer om de dubbele beeldschermweergave uit te schakelen en stel de resolutie in binnen de limieten van de projector. (Raadpleeg de handleiding van uw computer voor details.)
- Controleer de resolutie die is toegewezen aan uw presentatiebestanden om te zien of ze voor een andere resolutie zijn gemaakt. (Raadpleeg het Help-bestand van uw software voor details.)
- Controleer of u de juiste projectiemodus hebt geselecteerd. U kunt dit selecteren met de instelling **Projectie** in het menu **Uitgebreid** van de projector.

### » Verwante koppelingen

- "Instellingen ingangssignaal - Menu Signaal" [pag.107](#)
- "Instellingen configuratie van de projector - menu Uitgebreid" [pag.111](#)
- "Ondersteunde resoluties voor de monitorweergaven" [pag.164](#)

## Oplossingen wanneer het beeld niet rechthoekig is

Probeer één van de volgende oplossingen als het geprojecteerde beeld niet gelijkmatig rechthoekig is.

- Plaats de projector direct voor het midden van het scherm, in een rechte hoek als dat mogelijk is.
- Schakel de automatische aanpassing in het menu **Instellingen** van de projector in. De projector corrigeert automatisch het beeld telkens wanneer u de projector verplaatst.
  - ☛ **Instellingen** > **Keystone** > **H/V-Keystone** > **Autom. V-Keystone**
- Schakel de horizontale keystoneschuifregelaar in het menu **Instellingen** van de projector in. Stel dan schuifregelaar af tot het beeld gelijkmatig rechthoekig is.
  - ☛ **Instellingen** > **Keystone** > **H/V-Keystone** > **H-Keystone-regelaar**
- Als u de projectorhoogte hebt aangepast met de projectorvoeten, drukt u op de keystone-knoppen op de projector om de beeldvorm aan te passen.
- Pas de instelling Quick Corner aan om de beeldvorm te corrigeren.
  - ☛ **Instellingen** > **Keystone** > **Quick Corner**

### » Verwante koppelingen

- "Automatische V-Keystone" [pag.39](#)
- "De beeldvorm corrigeren met de keystone-knoppen" [pag.40](#)
- "De beeldvorm corrigeren met Quick Corner" [pag.41](#)
- "De beeldvorm corrigeren met de horizontale Keystone-schuifregelaar" [pag.39](#)

## Oplossingen wanneer het beeld ruis bevat of statisch is

Probeer de volgende oplossingen als het geprojecteerde beeld elektronische interferentie (ruis) vertoont of statisch is:

- Controleer de kabels die uw computer of videobron verbinden met de projector. Ze moeten:

- Gescheiden zijn van de voedingskabel om interferentiestoring te voorkomen
- Veilig aangesloten zijn op beide uiteinden
- Niet aangesloten zijn op een verlengsnoer
- Controleer de instellingen in het menu **Signaal** van de projector om er zeker van te zijn dat ze overeenkomen met de videobron.
- Pas, indien beschikbaar voor uw videobron, de instellingen **Deinterlacing** en **Ruisvermindering** aan in het menu **Beeld** van de projector.
  - ☛ **Beeld** > **Geavanceerd** > **Deinterlacing**
  - ☛ **Beeld** > **Beeldverbetering** > **Ruisvermindering**
- Selecteer een computervideoresolutie en vernieuwingsfrequentie die compatibel zijn met de projector.
- Als u projecteert vanaf een computer, drukt u op de afstandsbediening op de knop [Auto] om **Tracking** en **Sync.** automatisch aan te passen. Als de beelden niet correct worden aangepast, past u de instellingen **Tracking** en **Sync.** aan in het menu **Signaal** van de projector.
- Selecteer **Automatisch** als de instelling **Resolutie** in het menu **Signaal** van de projector.
- Als u de beeldvorm hebt aangepast met de bedieningselementen van de projector, moet u proberen de instelling **Scherpte** in het menu **Beeld** van de projector te verlagen om de beeldkwaliteit te verbeteren.
- Als u een verlengsnoer hebt aangesloten, kunt u proberen te projecteren zonder dit snoer om te zien of deze de storing in het signaal veroorzaakt.
- Als u de functie USB Display gebruikt, schakelt u de instelling **Gelaagd venster verzenden** onder het programma **Instellingen Epson USB Display** op uw computer in.

### » Verwante koppelingen

- "Instellingen ingangssignaal - Menu Signaal" [pag.107](#)
- "Instellingen Beeldkwaliteit - menu Beeld" [pag.105](#)
- "Ondersteunde resoluties voor de monitorweergaven" [pag.164](#)

## Oplossingen wanneer het beeld vaag of wazig is

Probeer één van de volgende oplossingen als het geprojecteerde beeld vaag of wazig is.

- Stel de scherpstelling van het beeld in.
- Reinig de projectorlens.



Om condensatie op de lens te vermijden nadat u de projector van een koude omgeving naar binnen hebt gebracht, moet u de projector laten opwarmen naar kamertemperatuur voordat u het apparaat gebruikt.

- Plaats de projector dicht genoeg bij het scherm.
- Plaats de projector zo dat de hoek van de keystone-aanpassing niet zo breed is dat het beeld hierdoor wordt vervormd.
- Schakel de automatische aanpassing in het menu **Instellingen** van de projector in.
  - ☛ **Instellingen** > **Keystone** > **H/V-Keystone** > **Autom. V-Keystone**
- Pas de instelling **Scherpte** in het menu **Beeld** van de projector aan om de beeldkwaliteit te verbeteren.
- Als u projecteert vanaf een computer, drukt u op de afstandsbediening op de knop [Auto] om de tracking en synchronisatie automatisch aan te passen. Als er banden zichtbaar zijn of als een algemene wazigheid aanwezig is, geeft u een beeld met een uniform patroon weer op het scherm en past u de instellingen **Tracking** en **Sync.** in het menu **Signaal** van de projector aan.
- Als u projecteert vanaf een computer, gebruikt u een lagere resolutie of selecteert u een resolutie die overeenkomt met de oorspronkelijke resolutie van de projector.

### » Verwante koppelingen

- "Automatische V-Keystone" [pag.39](#)
- "Instellingen ingangssignaal - Menu Signaal" [pag.107](#)
- "Instellingen Beeldkwaliteit - menu Beeld" [pag.105](#)
- "Ondersteunde resoluties voor de monitorweergaven" [pag.164](#)
- "Het beeld scherpstellen met de scherpstelring" [pag.46](#)
- "De lens reinigen" [pag.130](#)

## Oplossingen wanneer de beeldhelderheid of kleuren onjuist zijn

Probeer de volgende oplossingen als het geprojecteerde beeld te donker of te helder is of als de kleuren onjuist zijn:

- Druk op de knop [Color Mode] op de afstandsbediening om verschillende kleurmodi te proberen voor het beeld en de omgeving.
- Controleer de instellingen van uw videobron.
- Pas de beschikbare instellingen in het menu **Beeld** van de projector aan voor de huidige ingangsbron, zoals **Helderheid**, **Contrast**, **Tint**, **Kleurtemperatuur** en/of **Kleurverzadiging**.
- Controleer of u de juiste instelling voor **Ingangssignaal** of **Videosignaal** hebt opgegeven in het menu **Signaal** van de projector, indien deze beschikbaar zijn voor uw beeldbron.
  - ☛ **Signaal** > **Geavanceerd** > **Ingangssignaal**
  - ☛ **Signaal** > **Geavanceerd** > **Videosignaal**
- Controleer of alle kabels goed zijn aangesloten op de projector en uw video-apparaat. Als u lange kabels hebt aangesloten, kunt u proberen kortere kabels te gebruiken.
- Als u ECO gebruikt als **Stroomverbruik**, kunt u **Normaal** selecteren.
  - ☛ **ECO** > **Stroomverbruik**



Op grote hoogten of op locaties die onderhevig zijn aan hoge temperaturen, kan het beeld donkerder worden en zult u de instelling **Stroomverbruik** mogelijk niet kunnen aanpassen.

- Plaats de projector dicht genoeg bij het scherm.
- Als het beeld progressief donkerder wordt, zult u de projectorlamp mogelijk binnenkort moeten vervangen.

### » Verwante koppelingen

- "Kleurmodus" [pag.52](#)
- "Instellingen ingangssignaal - Menu Signaal" [pag.107](#)
- "Instellingen Beeldkwaliteit - menu Beeld" [pag.105](#)
- "Instellingen configuratie van de projector - menu ECO" [pag.120](#)

---

## Oplossingen voor geluidsproblemen

Als er geen geluid hoorbaar is of als het volume te laag of te hoog is, kunt u de volgende oplossingen proberen:

- Regel de volume-instellingen van de projector.
- Druk op de knop [A/V Mute] op de afstandsbediening om de video en audio te hervatten als ze tijdelijk waren gestopt.
- Controleer uw computer of videobron om zeker te zijn dat het volume is ingeschakeld en dat de audio-uitgang is ingesteld voor de juiste bron.
- Koppel de audiokabel los en sluit deze opnieuw aan.
- Controleer de aansluitingen van de audiokabel tussen de projector en de videobron.
- Als u geen geluid hoort van een HDMI-bron, stelt u het aangesloten apparaat in op PCM-uitvoer.
- Controleer of er aangesloten audiokabels het label "Geen weerstand" hebben.
- Als u de functie USB Display gebruikt, schakelt u de instelling **Audio weergeven op projector** onder het programma **Instellingen Epson USB Display** op uw computer in.
- Als het volume voor de computer is ingesteld op het minimum terwijl de projector is ingesteld op het maximum, kan de ruis gemengd zijn. Zet het volume van de computer hoger en dat van de projector lager. (Wanneer u Epson iProjection (Windows/Mac) of USB Display gebruikt.)

### » **Verwante koppelingen**

- "Projectoraansluitingen" [pag.20](#)
- "Het volume regelen met de volumeknoppen" [pag.54](#)

---

## Oplossingen wanneer beeldbestandsnamen niet correct worden weergegeven in PC Free

Als er bestandsnamen zijn die groter zijn dan het weergavegebied of niet-ondersteunde symbolen bevatten, kunnen de bestandsnamen worden verkort of gewijzigd in PC Free. Kort de bestandsnaam in of wijzig de naam.

Controleer de oplossingen in deze secties als u problemen ondervindt met het bedienen van de projector of de afstandsbediening.

## » **Verwante koppelingen**

- "Oplossingen voor problemen met de voeding of het uitschakelen van de projector" [pag.152](#)
- "Oplossingen voor problemen met de afstandsbediening" [pag.152](#)
- "Oplossingen voor wachtwoordproblemen" [pag.153](#)

---

## Oplossingen voor problemen met de voeding of het uitschakelen van de projector

Als de projector niet inschakelt wanneer u op de voedingsknop drukt of onverwacht uitschakelt, kunt u de volgende oplossingen proberen:

- Controleer of de voedingskabel goed is aangesloten op de projector en op een werkend stopcontact.
- De projectorknoppen kunnen worden vergrendeld ter beveiliging. Ontgrendel de knoppen onder de instelling **Toetsvergrendeling** in het menu **Instellingen** van de projector of gebruik de afstandsbediening om de projector in te schakelen.

### ☛ **Instellingen > Slotinstelling > Toetsvergrendeling**

- De voedingskabel is mogelijk defect. Koppel de kabel los en neem contact op met Epson voor hulp.
- Als de lamp van de projector onverwacht wordt uitgeschakeld, is deze mogelijk in de sluimerstand gegaan na een periode van inactiviteit. Voer een willekeurige bewerking uit om de projector te activeren. Om de sluimerstand uit te schakelen, selecteert u **Uit** voor de instelling **Sluimerstand** in het menu **ECO** van de projector.
- Als de projectorlamp onverwacht wordt uitgeschakeld, kan Timer A/V dempen ingeschakeld zijn. Om Timer A/V dempen uit te schakelen, selecteert u **Uit** voor de instelling **Timer A/V dempen** in het menu **ECO** van de projector.
- Als de projectorlamp onverwacht uitschakelt, kan Timerafdekking lens zijn ingeschakeld. Om Timerafdekking lens uit te schakelen, selecteert u **Uit** voor de instelling **Timerafdekking lens** in het menu **ECO** van de projector.

- Als de projectorlamp uitschakelt, het statuslampje knippert en het Temp-lampje (temperatuur) oplicht, is de projector oververhit en wordt deze uitgeschakeld.
- Als de voedingsknop op de afstandsbediening de projector niet inschakelt, moet u de batterijen controleren en controleren of minstens een van de externe ontvangers beschikbaar is in de instelling **Externe receiver** in het menu **Instellingen** van de projector.
- Afhankelijk van de projectorinstellingen kunnen de koelventilators werken in stand-bystatus. Wanneer de projector wordt geactiveerd uit de Stand-bystatus, kunnen de ventilators ook onverwachte ruis veroorzaken. Dit is geen fout.

## » **Verwante koppelingen**

- "Instellingen configuratie van de projector - menu ECO" [pag.120](#)
- "Status projectorlampjes" [pag.143](#)
- "Instellingen projectorfuncties - menu Instellingen" [pag.109](#)
- "De projectorknoppen ontgrendelen" [pag.80](#)

---

## Oplossingen voor problemen met de afstandsbediening

Als de projector niet reageert op de opdrachten van de afstandsbediening, kunt u de volgende oplossingen proberen:

- Controleer of de batterijen van de afstandsbediening correct zijn geïnstalleerd en stroom krijgen. Vervang, indien nodig, de batterijen.
- Zorg dat u de afstandsbediening gebruikt binnen de ontvangsthoeek en het bereik van de projector.
- Zorg dat de projector niet opwarmt of uitschakelt.
- Controleer of een knop op de afstandsbediening geblokkeerd zit waardoor het apparaat naar de sluimerstand gaat. Ontgrendel de knop op de afstandsbediening te activeren.
- Sterke TL-verlichting, direct zonlicht of signalen van infraroodapparaten kunnen de externe ontvangers van de projector storen. Dim de lampjes of verplaats de projector weg van de zon of storende apparatuur.



- Zorg dat minstens een van de externe ontvangers beschikbaar zijn in de instelling **Externe receiver** in het menu **Instellingen** van de projector.
- Als de instelling **Externe receiver** is uitgeschakeld, houdt u de knop [Menu] op de afstandsbediening minstens 15 seconden ingedrukt om de instelling opnieuw in te stellen naar de standaardinstelling.
- Als u een ID-nummer hebt toegewezen aan de projector om meerdere projectors te bedienen via de afstandsbediening, moet u mogelijk de ID-instelling controleren of wijzigen.
- Als u de afstandsbediening verliest, kunt u een nieuw exemplaar bestellen bij Epson.

## » **Verwante koppelingen**

- "Gebruik van de afstandsbediening" [pag.28](#)
- "Instellingen projectorfuncties - menu Instellingen" [pag.109](#)
- "De projector die u wilt bedienen, selecteren" [pag.73](#)
- "De batterijen van de afstandsbediening vervangen" [pag.140](#)

---

## **Oplossingen voor wachtwoordproblemen**

Als u een wachtwoord niet kunt invoeren of onthouden, moet u de volgende oplossingen proberen:

- U hebt mogelijk de wachtwoordbeveiliging ingeschakeld zonder eerst een wachtwoord in te stellen. Probeer **0000** in te voeren via de afstandsbediening.
- Als u te vaak een onjuist wachtwoord hebt ingevoerd en een bericht ziet met een aanvraagcode, noteer dan de code en neem contact op met Epson voor hulp. Geef de aanvraagcode en bewijs van eigendom op voor hulp bij het ontgrendelen van de projector.
- Als u de afstandsbediening verliest, kunt u geen wachtwoord invoeren. Bestel een nieuw exemplaar bij Epson.

Controleer de oplossingen in deze secties als u problemen ondervindt met de projector op een netwerk.

## » **Verwante koppelingen**

- "Oplossingen wanneer u geen toegang krijgt tot de projector via internet" [pag.154](#)
- "Oplossingen wanneer e-mails met netwerkwaarschuwingen niet worden ontvangen" [pag.154](#)
- "Oplossingen wanneer het beeld statisch is tijdens de netwerkprojectie" [pag.155](#)
- "Oplossingen wanneer u niet kunt verbinden met Screen Mirroring" [pag.155](#)
- "Oplossingen wanneer het beeld of geluid statisch is tijdens de Screen Mirroring-verbinding" [pag.155](#)

---

## Oplossingen wanneer u geen toegang krijgt tot de projector via internet

Als de projector niet toegankelijk is via een webbrowser, moet u ervoor zorgen dat u het juiste ID en wachtwoord gebruikt.

- Voer bij het openen van **Basisbediening** van **Epson Web Control**, **EPSONREMOTE** in als de gebruikers-id. (De gebruikers-id kan niet worden gewijzigd.)
- Voer het wachtwoord in dat is ingesteld in het menu **Netwerk** van de projector als het wachtwoord voor Basisbediening. Het standaardwachtwoord is **guest**.  
☛ **Netwerk > Netwerkconfiguratie > Basis > Wachtwoord Remote**
- Voer bij het openen van **Geavanceerd** in **Epson Web Control**, **EPSONWEB** in als de gebruikers-id. (De gebruikers-id kan niet worden gewijzigd.)
- Voer het wachtwoord in dat is ingesteld in het menu **Netwerk** van de projector als het wachtwoord voor Geavanceerd of OSD-bedieningspad. Het standaardwachtwoord is **admin**.  
☛ **Netwerk > Netwerkconfiguratie > Basis > Wachtwoord webctrl**
- Controleer of u toegang hebt tot het netwerk waarmee de projector is verbonden.

- Als uw webbrowser is ingesteld om verbinding te maken via een proxyserver, kan het scherm Webcontrole niet worden geopend. Geef de instellingen op voor een verbinding zonder het gebruik van een proxyserver.



De gebruikers-ID en het wachtwoord zijn hoofdlettergevoelig.

## » **Verwante koppelingen**

- "Menu Netwerk - Menu Basis" [pag.115](#)

---

## Oplossingen wanneer e-mails met netwerkwaarschuwingen niet worden ontvangen

Als u geen e-mail ontvangt met een waarschuwing voor problemen met een projector via het netwerk, kunt u de volgende oplossingen proberen:

- Controleer of de projector is ingeschakeld en correct met het netwerk is verbonden. (Als de projector is uitgeschakeld door een fout, wordt de e-mail mogelijk niet geleverd.)
- Zorg dat u de instellingen voor e-mailwaarschuwingen van de projector correct instelt in het menu **Melding** van het projectornetwerk of in de netwerksoftware.
- Zet de instelling **Stand-by modus** op **Communicatie aan** in het menu **ECO** van de projector zodat de netwerksoftware de projector kan bewaken in stand-by modus.
- Controleer of het stopcontact en de voedingsbron goed werken.

## » **Verwante koppelingen**

- "Menu Netwerk - Menu Melding" [pag.118](#)
- "Instellingen configuratie van de projector - menu ECO" [pag.120](#)

## Oplossingen wanneer het beeld statisch is tijdens de netwerkprojectie

Probeer de volgende oplossingen als het geprojecteerde beeld statisch is tijdens de netwerkprojectie:

- Controleer op obstakels tussen het toegangspunt, de computer, het mobiele apparaat en de projector en wijzig hun positie om de communicatie te verbeteren.
- Zorg dat het toegangspunt, de computer, het mobiele apparaat en de projector niet te ver van elkaar staan. Plaats ze dicht bij elkaar en probeer ze opnieuw te verbinden.
- Als de draadloze verbinding langzaam is of als uw geprojecteerd beeld ruis bevat, controleert u op storing van een ander apparaat, zoals een Bluetooth-apparaat of magnetron. Verplaats het storende apparaat verder weg of breid uw draadloze bandbreedte uit.
- Verminder het aantal aangesloten apparaten als de verbindingssnelheid afneemt.

## Oplossingen wanneer u niet kunt verbinden met Screen Mirroring

Als u niet in staat bent de projector te verbinden met Screen Mirroring, kunt u de volgende oplossingen proberen (EB-U42):

- Controleer de instellingen van de projector.
  - Selecteer **Screen Mirroring aan** als de instelling **Draadloze voeding** in het menu **Netwerk** van de projector.
  - Selecteer **Beide uit** als de instelling **Draadloze voeding** in het menu **Netwerk** van de projector en selecteer opnieuw **Screen Mirroring aan**.
  - Wijzig de instelling **Bedrijfsmodus** en maak opnieuw verbinding.
    - ☛ **Netwerk > Inst. Screen Mirroring > Bedrijfsmodus**
  - Controleer of er geen andere apparaten zijn verbonden met de projector met de instellingen **Ononderbreekbaar**.
    - ☛ **Netwerk > Inst. Screen Mirroring > Uitgebreid > Vergaderstand**

- Wijzig de instelling **Kanaal** volgens de draadloze LAN-omgeving.
  - ☛ **Netwerk > Inst. Screen Mirroring > Uitgebreid > Kanaal**
- Controleer de instellingen van het mobiele apparaat.
  - Controleer of de instellingen op het mobiele apparaat correct zijn.
  - Wanneer u onmiddellijk na het verbreken van de verbinding opnieuw verbindt, kan het even duren voordat de verbinding tot stand is gebracht. Maak na enige tijd een nieuwe verbinding.
  - Start het mobiele apparaat opnieuw.
  - Zodra u een verbinding hebt gemaakt met Screen Mirroring, kan de informatie van de projectorverbinding worden geregistreerd op het mobiele apparaat. U zult echter wellicht niet opnieuw kunnen verbinden met de projector van de opgenomen informatie. Selecteer de projector in de lijst van beschikbare apparaten.

### » Verwante koppelingen

- "Instellingen projectornetwerk - menu Netwerk" [pag.113](#)
- "Menu Netwerk - Instellingen Screen Mirroring" [pag.114](#)

## Oplossingen wanneer het beeld of geluid statisch is tijdens de Screen Mirroring-verbinding

Als het geprojecteerde beeld of geluid statisch is bij het verbinden met Screen Mirroring, kunt u de volgende oplossingen proberen (EB-U42):

- Probeer het afdekken van de wifi-antenne van het mobiele apparaat te vermijden.
- Als u tegelijkertijd een Screen Mirroring-verbinding en een internetverbinding gebruikt, kan het beeld stoppen of ruis bevatten. Verbreek de internetverbinding om uw draadloze bandbreedte uit te breiden en verbeter de verbindingssnelheid van het mobiele apparaat.
- Controleer of de projectie-inhoud voldoet aan de Screen Mirroring-vereisten.
- Afhankelijk van de instellingen van het mobiele apparaat, kan de verbinding verloren gaan wanneer het apparaat naar de energiebesparende modus gaat.

Controleer de instellingen voor de elektrische stroombesparing op het mobiele apparaat.

- Werk bij naar de nieuwste versie van het draadloos stuurprogramma of firmware op het mobiele apparaat.

» **Verwante koppelingen**

- "Draadloze netwerkprojectie vanaf een mobiel apparaat (Screen Mirroring)"  
[pag.89](#)

# Bijlage

Raadpleeg deze secties voor de technische specificaties en belangrijke mededelingen over uw projector.

## ► **Verwante koppelingen**

- "Optionele accessoires en reserveonderdelen" [pag.158](#)
- "Schermgrootte en projectieafstand" [pag.160](#)
- "Ondersteunde resoluties voor de monitorweergaven" [pag.164](#)
- "Specificaties van de projector" [pag.166](#)
- "Externe afmetingen" [pag.169](#)
- "Systeemvereisten USB Display" [pag.171](#)
- "Lijst van veiligheidssymbolen (volgens IEC60950-1 A2)" [pag.172](#)
- "Woordenlijst" [pag.174](#)
- "Mededelingen" [pag.176](#)

De volgende accessoires en reserveonderdelen zijn als optie verkrijgbaar. U kunt deze producten naar wens aanschaffen.

De volgende lijst met optionele accessoires en reserveonderdelen is van toepassing vanaf: april 2017.

De accessoiregegevens kunnen zonder voorafgaande opgaaf van redenen worden gewijzigd en de beschikbaarheid van accessoires verschilt per land.

## » Verwante koppelingen

- "Schermen" [pag.158](#)
- "Kabels" [pag.158](#)
- "Beugels" [pag.158](#)
- "Voor draadloze verbinding" [pag.158](#)
- "Externe apparaten" [pag.159](#)
- "Reserve-onderdelen" [pag.159](#)

---

## Schermen

### 80" draagbaar scherm ELPSC24

Draagbare oprolbare schermen. (hoogte-breedteverhouding 16:10)

### 50" draagbaar scherm ELPSC32

Een compact scherm dat gemakkelijk kan worden gedragen. (hoogte-breedteverhouding 4:3)

### 80" mobiel X-type scherm ELPSC21B

Draagbare X-type schermen. (hoogte-breedteverhouding 16:9)

### Scherm voor meerdere beeldverhoudingen ELPSC26/ELPSC26H

Draagbaar scherm voor meerdere beeldverhoudingen.

---

## Kabels

**Computerkabel ELPKC02 (1,8 m - voor 15-pins mini D-sub/15-pins mini D-sub)**

**Computerkabel ELPKC09 (3 m - voor 15-pins mini D-sub/15-pins mini D-sub)**

**Computerkabel ELPKC10 (20 m - voor 15-pins mini D-sub/15-pins mini D-sub)**

Gebruiken bij aansluiten op de Computer-poort.

**Componentvideokabel ELPKC19 (3 m - voor 15-pins mini D-sub/RCA mannelijk x 3)**

Gebruik deze voor het aansluiten op een component-videobron.

---

## Beugels

### Plafondmontage ELPMB23

Gebruik deze als u de projector aan een plafond bevestigt.

### Plafondbuis (450 mm) ELFPF13

### Plafondbuis (700 mm) ELFPF14

Gebruik deze als u de projector aan een hoog plafond bevestigt.



Om de projector aan een plafond op te hangen, zijn bijzondere kennis en vaardigheden vereist. Neem contact op met Epson voor hulp.

---

## Voor draadloze verbinding

### Draadloze LAN-module ELPAP10

Gebruik dit om beelden te projecteren vanaf een computer via een draadloze communicatie. (Frequentieband: 2,4 GHz)

---

## Externe apparaten

### Documentcamera ELPDC21/ELPDC13/ELPDC07

Gebruik deze voor het projecteren van beelden zoals boeken, OHP-documenten of dia's.

### Zachte draagtas ELPKS69

Gebruik deze tas om de projector met de hand te dragen.

---

## Reserve-onderdelen

### Projectorlamp ELPLP96

Gebruik deze als vervanging voor gebruikte projectorlampen.

### Luchtfilter ELPAF32

Gebruik deze als vervanging voor gebruikte luchtfilters.

Raadpleeg deze tabel om te bepalen hoe ver de projector van het scherm moet worden verwijderd op basis van de grootte van het geprojecteerde beeld.

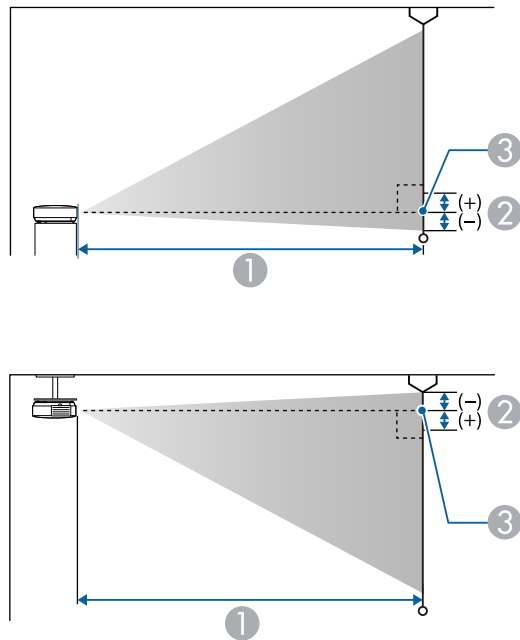

- ① Projectie-afstand (cm)
- ② Afstand vanaf het midden van de lens tot de basis van het scherm (of tot de bovenkant van het scherm, indien opgehangen aan een plafond) (cm)
- ③ Lensmiddenpunt

## WUXGA (EB-U42/EB-U05/EB-U140)

16:10 schermgrootte		①	②
		Minimum (veraf) tot maximum (kortbij)	
30"	65 × 40	87 - 107	-4
35"	75 × 47	102 - 125	-4

16:10 schermgrootte		①	②
		Minimum (veraf) tot maximum (kortbij)	
40"	86 × 54	118 - 144	-5
50"	108 × 67	148 - 180	-6
60"	129 × 81	178 - 217	-7
80"	172 × 108	238 - 291	-10
100"	215 × 135	299 - 364	-12
150"	323 × 202	450 - 548	-18
200"	431 × 269	601 - 731	-24
300"	646 × 404	902	-37

4:3 schermgrootte		①	②
		Minimum (veraf) tot maximum (kortbij)	
27"	55 × 41	89 - 109	-4
30"	61 × 46	99 - 121	-4
40"	81 × 61	133 - 163	-6
50"	102 × 76	168 - 205	-7
60"	122 × 91	202 - 246	-8
70"	142 × 107	236 - 288	-10
80"	163 × 122	270 - 329	-11
100"	203 × 152	339 - 412	-14
150"	305 × 229	509 - 620	-21
200"	406 × 305	680 - 828	-28
260"	528 × 396	885 - 1078	-36



16:9 schermgrootte		①	②
		Minimum (veraf) tot maximum (kortbij)	
30"	66 × 37	90 - 110	-2
35"	78 × 44	105 - 129	-2
40"	89 × 50	121 - 148	-2
50"	111 × 62	152 - 185	-3
60"	133 × 75	183 - 223	-3
70"	155 × 87	214 - 261	-4
80"	177 × 100	245 - 299	-5
100"	221 × 125	307 - 374	-6
150"	332 × 187	462 - 563	-8
200"	443 × 249	617 - 752	-11
290"	642 × 361	897 - 1091	-16

4:3 schermgrootte		①	②
		Minimum (veraf) tot maximum (kortbij)	
29"	59 × 44	90 - 109	-4
30"	61 × 46	94 - 113	-4
40"	81 × 61	126 - 152	-5
50"	102 × 76	158 - 190	-7
60"	122 × 91	190 - 229	-8
70"	142 × 106	222 - 267	-10
80"	163 × 122	255 - 306	-11
100"	203 × 152	319 - 383	-14
150"	305 × 229	480 - 577	-20
200"	406 × 305	641 - 770	-27
280"	569 × 427	898 - 1079	-38

## WXGA (EB-W42/EB-W41/EB-W05/EB-W140)

16:10 schermgrootte		①	②
		Minimum (veraf) tot maximum (kortbij)	
33"	71 × 44	91 - 110	-4
35"	75 × 47	97 - 117	-4
40"	86 × 54	111 - 134	-5
50"	108 × 67	139 - 168	-6
60"	129 × 81	168 - 202	-7
80"	172 × 108	225 - 270	-10
100"	215 × 135	281 - 338	-12
150"	323 × 202	424 - 509	-18
200"	431 × 269	566 - 680	-24
320"	690 × 430	907 - 1089	-39

16:9 schermgrootte		①	②
		Minimum (veraf) tot maximum (kortbij)	
32"	71 × 40	91 - 109	-2
35"	78 × 44	99 - 120	-2
40"	50 × 89	114 - 137	-2
50"	111 × 62	143 - 172	-3
60"	133 × 75	172 - 208	-3
70"	155 × 88	202 - 243	-4
80"	177 × 100	231 - 278	-4
100"	221 × 125	289 - 348	-5
150"	332 × 187	435 - 523	-8
200"	443 × 249	582 - 699	-11
310"	686 × 386	903 - 1084	-17

## XGA (EB-X41/EB-X05/EB-X140/EB-X450/EB-X400)

4:3 schermgrootte		①	②
		Minimum (veraf) tot maximum (kortbij)	
30"	61 × 46	89 - 107	-5
40"	81 × 61	119 - 143	-7
50"	102 × 76	150 - 180	-8
60"	122 × 91	180 - 217	-10
80"	163 × 122	241 - 290	-14
100"	203 × 152	302 - 363	-17
150"	305 × 229	454 - 546	-25
200"	406 × 305	607 - 729	-34
250"	508 × 381	759 - 912	-42
300"	610 × 457	912 - 1095	-51

16:10 schermgrootte		①	②
		Minimum (veraf) tot maximum (kortbij)	
29"	63 × 39	91 - 110	-1
30"	65 × 40	94 - 113	-1
40"	86 × 54	126 - 152	-2
50"	108 × 67	159 - 191	-2
60"	129 × 81	191 - 230	-3
80"	172 × 108	256 - 307	-4
100"	215 × 135	320 - 385	-4
150"	323 × 202	482 - 579	-7
200"	431 × 269	643 - 773	-9
250"	538 × 337	805 - 967	-11
280"	603 × 377	902 - 1083	-13

16:9 schermgrootte		①	②
		Minimum (veraf) tot maximum (kortbij)	
28"	62 × 35	90 - 109	1
30"	66 × 37	97 - 117	1
40"	50 × 89	130 - 156	1
50"	111 × 62	163 - 196	1
60"	133 × 75	196 - 236	1
80"	177 × 100	263 - 316	2
100"	221 × 125	329 - 396	2
150"	332 × 187	495 - 595	3
200"	443 × 249	661 - 794	5
250"	553 × 311	827 - 994	6
275"	609 × 342	910 - 1093	6

## SVGA (EB-S41/EB-S05/EB-S140/EB-S400)

4:3 schermgrootte		①	②
		Minimum (veraf) tot maximum (kortbij)	Kortste (Breed)
30"	61 × 46	88 - 119	-5
50"	102 × 76	147 - 200	-8
60"	122 × 91	177 - 240	-10
70"	142 × 107	207 - 280	-12
80"	163 × 122	237 - 321	-13
100"	203 × 152	297 - 401	-17
150"	305 × 229	446 - 603	-25
200"	406 × 305	595 - 805	-33
300"	610 × 457	894	-50
350"	711 × 533	1044	-58

16:9 schermgrootte		①	②
		Minimum (veraf tot maximum (kortbij))	Kortste (Breed)
28"	62 × 35	89 - 121	1
30"	66 × 37	96 - 130	1
50"	111 × 62	161 - 218	1
60"	133 × 75	193 - 262	2
70"	155 × 87	226 - 306	2
80"	177 × 100	258 - 349	2
100"	221 × 125	323 - 437	3
150"	332 × 187	486 - 657	4
200"	443 × 249	649 - 877	5
300"	664 × 374	974	8
320"	708 × 399	1040	9

16:10 schermgrootte		①	②
		Minimum (veraf tot maximum (kortbij))	Kortste (Breed)
29"	63 × 39	90 - 122	-1
30"	65 × 40	93 - 126	-1
50"	111 × 62	156 - 212	-2
60"	129 × 81	188 - 254	-2
70"	159 × 94	220 - 297	-3
80"	172 × 108	251 - 340	-3
100"	215 × 135	315 - 425	-4
150"	323 × 202	473 - 639	-6
200"	431 × 269	631 - 853	-8
300"	646 × 404	948	-12
330"	711 × 444	1043	-14

De tabel hier toont de compatibele vernieuwingsfrequentie en resolutie voor elk compatibel videoweergaveformaat.

## Componentsignalen (RGB analoog)

Voor  
EB-U42/EB-W42/EB-W41/EB-X41/EB-U05/EB-W05/EB-X05/EB-U140/EB-W140/EB-X140/EB-X450/EB-X400

Signaal	Vernieuwingsnelheid (Hz)	Resolutie (beeldpunten)
VGA	60/72/75/85	640 × 480
SVGA	60/72/75/85	800 × 600
XGA	60/70/75/85	1024 × 768
WXGA	60	1280 × 768
	60	1366 × 768
	60/75/85	1280 × 800
WXGA+	60/75/85	1440 × 900
WXGA++	60	1600 × 900
SXGA	70/75/85	1152 × 864
	60/75/85	1280 × 960
	60/75/85	1280 × 1024
SXGA+	60/75	1400 × 1050
WSXGA+ *	60	1680 × 1050
UXGA	60	1600 × 1200
WUXGA (Reduced Blanking) **	60	1920 × 1200

\* Alleen beschikbaar voor  
EB-U42/EB-W42/EB-W41/EB-U05/EB-W05/EB-U140/EB-W140 en alleen compatibel wanneer **Breed** is geselecteerd als de instelling voor **Resolutie** in het menu **Signaal** van de projector.

\*\* Alleen beschikbaar voor EB-U42/EB-U05/EB-U140.

Voor EB-S41/EB-S05/EB-S140/EB-S400

Signaal	Vernieuwingsnelheid (Hz)	Resolutie (beeldpunten)
VGA	60/72/75/85	640 × 480
SVGA	60/72/75/85	800 × 600
XGA	60/70/75/85	1024 × 768
WXGA	60	1280 × 768
	60	1366 × 768
	60/75	1280 × 800
WXGA+	60	1440 × 900
SXGA	70/75	1152 × 864
	60	1280 × 960
	60	1280 × 1024
SXGA+	60	1400 × 1050

Ook als er andere signalen dan de hierboven genoemde worden doorgegeven, kan het beeld waarschijnlijk wel worden geprojecteerd. Waarschijnlijk worden echter niet alle functies ondersteund.

## Video-component

Signaal	Vernieuwingsnelheid (Hz)	Resolutie (beeldpunten)
SDTV (480i/480p)	60	720 × 480
SDTV (576i/576p)	50	720 × 576
HDTV (720p)	50/60	1280 × 720
HDTV (1080i)	50/60	1920 × 1080

## Composietvideo

Signaal	Vernieuwingsnelheid (Hz)	Resolutie (beeldpunten)
TV (NTSC)	60	720 × 480
TV (SECAM)	50	720 × 576
TV (PAL)	50/60	720 × 576

## Ingangssignalen HDMI-poort

Signaal	Vernieuwingsnelheid (Hz)	Resolutie (beeldpunten)
VGA	60	640 × 480
SVGA	60	800 × 600
XGA	60	1024 × 768
WXGA	60	1280 × 800
	60	1366 × 768
WXGA+	60	1440 × 900
WXGA++ *	60	1600 × 900
UXGA *	60	1600 × 1200
WSXGA+ **	60	1680 × 1050
SXGA	60	1280 × 960
	60	1280 × 1024
SXGA+	60	1400 × 1050
WUXGA (Reduced Blanking) ***	60	1920 × 1200
SDTV (480i/480p)	60	720 × 480
SDTV (576i/576p)	50	720 × 576
HDTV (720p)	50/60	1280 × 720
HDTV (1080i)	50/60	1920 × 1080
HDTV (1080p)	24/30/50/60	1920 × 1080

\* Alleen beschikbaar voor  
EB-U42/EB-W42/EB-W41/EB-X41/EB-U05/EB-W05/EB-X05/EB-U140/EB-W140/EB-X140/EB-X450/EB-X400.

\*\* Alleen beschikbaar voor  
EB-U42/EB-W42/EB-W41/EB-U05/EB-W05/EB-U140/EB-W140.

\*\*\* Alleen beschikbaar voor EB-U42/EB-U05/EB-U140.

## MHL-ingangssignaal (EB-U42/EB-W42/EB-W41/EB-U05/EB-U140)

Signaal	Vernieuwingsnelheid (Hz)	Resolutie (beeldpunten)
VGA	60	640 × 480
SDTV (480i/480p)	60	720 × 480
SDTV (576i/576p)	50	720 × 576
HDTV (720p)	50/60	1280 × 720
HDTV (1080i)	50/60	1920 × 1080
HDTV (1080p)	24/30	1920 × 1080

Productnaam	EB-U42/EB-W42/EB-W41/EB-X41/EB-S41/EB-U05/EB-W05/EB-X05/EB-S05/EB-U140/EB-W140/EB-X140/EB-S140/EB-X450/EB-X400/EB-S400
Afmetingen	<b>EB-U42/EB-U05/EB-U140:</b> 302 (B) × 87 (H) × 249 (D) mm (zonder verhoogd gedeelte) <b>EB-W42/EB-W41/EB-X41/EB-S41/EB-W05/EB-X05/EB-S05/EB-W140/EB-X140/EB-S140/EB-X450/EB-X400/EB-S400:</b> 302 (B) × 77 (H) × 234 (D) mm (zonder verhoogd gedeelte)
LCD-schermgrootte	<b>EB-U42/EB-U05/EB-U140:</b> 0,67" <b>EB-W42/EB-W41/EB-W05/EB-W140 :</b> 0,59" <b>EB-X41/EB-S41/EB-X05/EB-S05/EB-X140/EB-S140/EB-X450/EB-X400/EB-S400:</b> 0,55"
Weergavemethode	Polisiliconen TFT actieve matrix
Resolutie	<b>EB-U42/EB-U05/EB-U140:</b> 2.304.000 pixels WUXGA (1.920 (B) × 1.200 (H) beeldpunten) × 3 <b>EB-W42/EB-W41/EB-W05/EB-W140:</b> 1.024.000 pixels WXGA (1.280 (B) × 800 (H) beeldpunten) × 3 <b>EB-X41/EB-X05/EB-X140/EB-X450/EB-X400:</b> 786.432 pixels XGA (1.024 (B) × 768 (H) beeldpunten) × 3 <b>EB-S41/EB-S05/EB-S140/EB-S400:</b> 480.000 pixels SVGA (800 (B) × 600 (H) beeldpunten) × 3
Scherpte instellen	Handmatig

Zoom instellen	<b>EB-U42/EB-W42/EB-W41/EB-X41/EB-U05/EB-W05/EB-X05/EB-U140/EB-W140/EB-X140/EB-X450/EB-X400:</b> 1-1,2 <b>EB-S41/EB-S05/EB-S140/EB-S400:</b> 1,0 - -1,35 (Digitale zoom)
Lamp	UHE-lamp, 210 W modelnr.: ELPLP96
Levensduur lamp	Modus Normaal stroomverbruik: maximum 6.000 uur Modus ECO-stroomverbruik: maximum 10.000 uur
Max. audio-uitvoer	2 W
Luidspreker	1
Voeding	<b>EB-U42/EB-U05/EB-U140:</b> 100-240V AC±10% 50/60Hz 3,3 - 1,4 A <b>EB-W42/EB-W41/EB-X41/EB-S41/EB-W05/EB-X05/EB-S05/EB-W140/EB-X140/EB-S140/EB-X450/EB-X400/EB-S400:</b> 100-240V AC±10% 50/60Hz 3,1 - 1,3 A

Stroomverbruik (gebieden met 100 tot 120 V)	<p><b>EB-U42:</b>                  In bedrijf: 315 W                  Stroomverbruik in stand-by stand (Communicatie aan): 2,2 W                  Stroomverbruik in stand-by stand (Communicatie uit): 0,2 W</p> <p><b>EB-W42/EB-W41/EB-X41/EB-S41/EB-W05/EB-X05/EB-S05/EB-W140/EB-X140/EB-S140/EB-X450/EB-X400/EB-S400:</b>                  In bedrijf: 296 W                  Stroomverbruik in stand-by stand (Communicatie aan): 2,0 W                  Stroomverbruik in stand-by stand (Communicatie uit): 0,2 W</p> <p><b>EB-U05/EB-U140</b>                  In bedrijf: 315 W                  Stroomverbruik in stand-by stand (Communicatie aan): 2,0 W                  Stroomverbruik in stand-by stand (Communicatie uit): 0,2 W</p>
---	---

Stroomverbruik (gebieden met 220 tot 240 V)	<p><b>EB-U42:</b>                  In bedrijf: 298 W                  Stroomverbruik in stand-by stand (Communicatie aan): 2,2 W                  Stroomverbruik in stand-by stand (Communicatie uit): 0,2 W</p> <p><b>EB-W42/EB-W41/EB-X41/EB-S41/EB-W05/EB-X05/EB-S05/EB-W140/EB-X140/EB-S140/EB-X450/EB-X400/EB-S400:</b>                  In bedrijf: 282 W                  Stroomverbruik in stand-by stand (Communicatie aan): 2,0 W                  Stroomverbruik in stand-by stand (Communicatie uit): 0,2 W</p> <p><b>EB-U05/EB-U140</b>                  In bedrijf: 298 W                  Stroomverbruik in stand-by stand (Communicatie aan): 2,0 W                  Stroomverbruik in stand-by stand (Communicatie uit): 0,2 W</p>
Bedrijfshoogte	Hoogte 0 tot 3.000 m
Bedrijfstemperatuur	+5 tot +35°C (geen condensatie) (Hoogte 0 tot 2.286 m) +5 tot +30°C (geen condensatie) (Hoogte meer dan 2.286 m)
Opslagtemperatuur	-10 tot +60°C (geen condensatie)
Gewicht	<p><b>EB-U42/EB-U05/EB-U140:</b>                  Circa 2,8 kg</p> <p><b>EB-W42/EB-W41/EB-X41/EB-S41/EB-W05/EB-X05/EB-W140/EB-X140/EB-X450/EB-X400:</b>                  Circa 2,5 kg</p> <p><b>EB-S05/EB-S140/EB-S400 :</b>                  Circa 2,4 kg</p>

## Kantelhoek

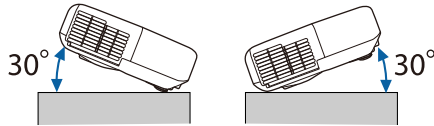

Als u de projector kantelt onder een hoek van meer dan 30°, kan deze worden beschadigd en ongelukken veroorzaken.

### » Verwante koppelingen

- "Specificaties connectors" [pag.168](#)

## Specificaties connectors

Computer-ingang	1	15-pins Mini D-sub (vrouwelijk)
Video-poort	1	RCA pin-aansluiting
Audio-poorten	2	RCA-pinaansluiting × 2 (L-R)
HDMI1-, HDMI2/MHL-poorten (EB-U42/EB-U05/EB-U140)	2	HDMI (audio wordt alleen door PCM ondersteund)
HDMI/MHL-poort (EB-W42/EB-W41)	1	HDMI (audio wordt alleen door PCM ondersteund)
HDMI-poort (EB-X41/EB-S41/EB-W05/EB-X05/ EB-S05/EB-W140/EB-X140/EB-S14 0/EB-X450/EB-X400/EB-S400)	1	HDMI (audio wordt alleen door PCM ondersteund)
USB-A-poort	1	USB-connector (type A)
USB-B-poort	1	USB-connector (type B)



- USB-A- en USB-B-poort ondersteunt USB 2.0. Het is echter niet gegarandeerd dat alle apparaten met USB-ondersteuning werken op de USB-poorten.
- USB-B-poort biedt geen ondersteuning voor USB 1.1.



EB-U42/EB-U05/EB-U140

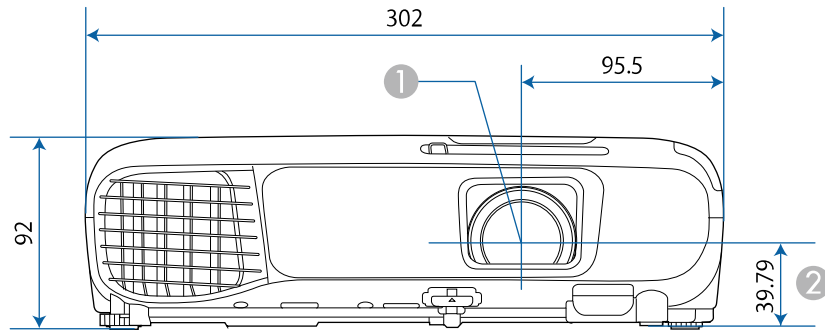

EB-W42/EB-W41/EB-X41/EB-S41/EB-W05/EB-X05/EB-S05/EB-W140/EB-X140/EB-S140/EB-X450/EB-X400/EB-S400

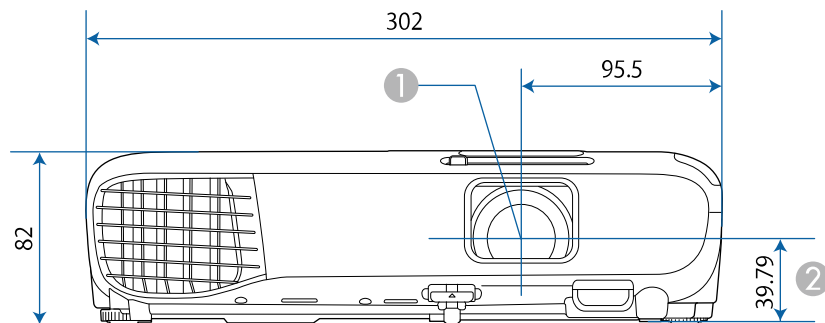

EB-U42/EB-U05/EB-U140

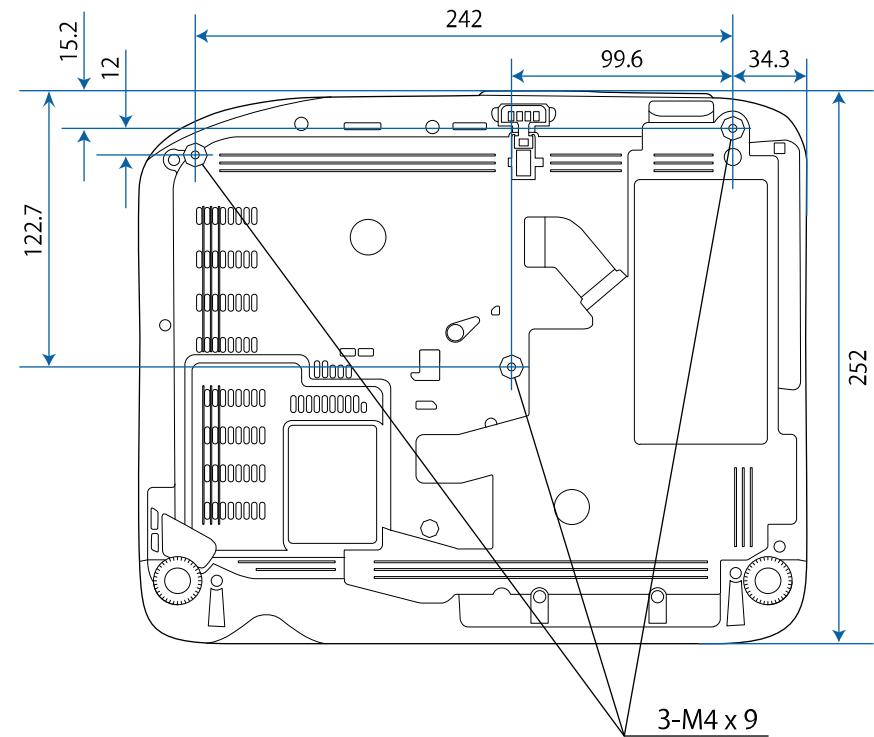

- ① Lensmiddenpunt
- ② Afstand van lensmidden tot bevestigingspunten ophangbeugel

EB-W42/EB-W41/EB-X41/EB-S41/EB-W05/EB-X05/EB-S05/EB-W140/EB-X140/EB-S140/EB-X450/EB-X400/EB-S400

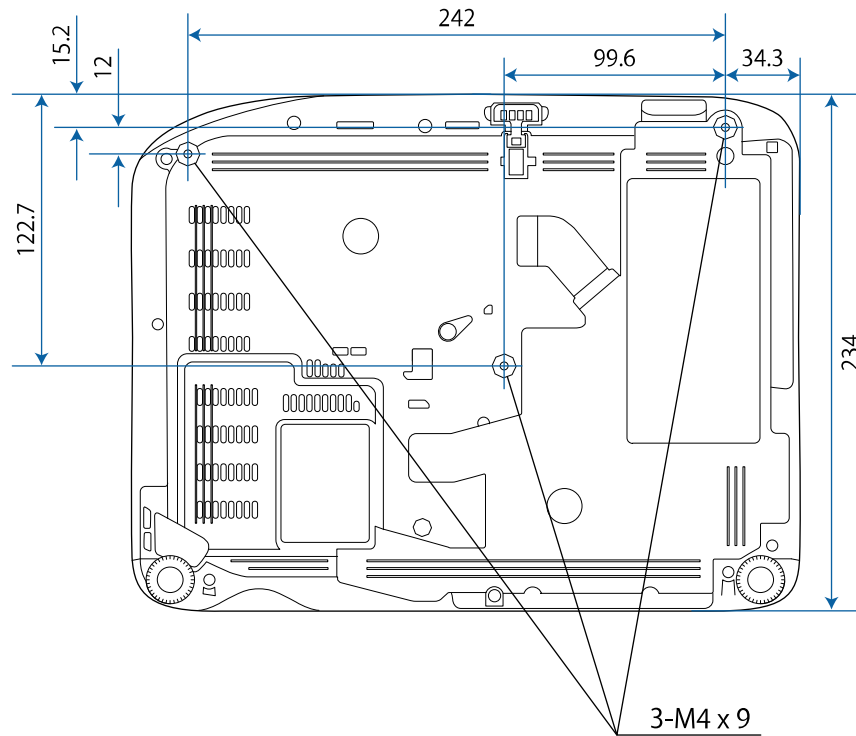

De eenheid gebruikt in deze illustraties is mm.

Om de projectorsoftware Epson USB Display te gebruiken, moet de computer voldoen aan de volgende systeemvereisten.







Vereisten	Windows	Mac
Besturingssysteem	Windows Vista <ul style="list-style-type: none"> <li>• Ultimate (32-bits)</li> <li>• Enterprise (32-bits)</li> <li>• Business (32-bits)</li> <li>• Home Premium (32-bits)</li> <li>• Home Basic (32-bits)</li> </ul>	OS X <ul style="list-style-type: none"> <li>• 10.7.x (32- en 64-bits)</li> <li>• 10.8.x (64-bits)</li> <li>• 10.9.x (64-bits)</li> <li>• 10.10.x (64-bits)</li> <li>• 10.11.x (64-bits)</li> </ul>
	Windows 7 <ul style="list-style-type: none"> <li>• Ultimate (32- en 64-bits)</li> <li>• Enterprise (32- en 64-bits)</li> <li>• Professional (32- en 64-bits)</li> <li>• Home Premium (32- en 64-bits)</li> <li>• Home Basic (32-bits)</li> <li>• Starter (32-bits)</li> </ul>	
	Windows 8.1 <ul style="list-style-type: none"> <li>• Windows 8.1 (32- en 64-bits)</li> <li>• Windows 8.1 Pro (32- en 64-bits)</li> <li>• Windows 8.1 Enterprise (32- en 64-bits)</li> </ul>	
	Windows 10 <ul style="list-style-type: none"> <li>• Windows 10 Home (32- en 64-bits)</li> <li>• Windows 10 Pro (32- en 64-bits)</li> <li>• Windows 10 Enterprise (32- en 64-bits)</li> </ul>	
Processor	Intel Core2Duo of sneller (Intel Core i3 of sneller aanbevolen)	Intel Core2Duo of sneller (Intel Core i5 of sneller aanbevolen)







Vereisten	Windows	Mac
Geheugen	2GB of meer (4GB of meer aanbevolen)	
Harde schijfruimte	20 MB of meer	
Weergeven	Resolutie tussen 640 × 480 en 1920 × 1200 16-bits kleuren of hoger	











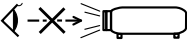

De werking is niet gegarandeerd voor Windows Vista zonder geïnstalleerde servicepacks of Windows Vista Service Pack 1.

De volgende tabel toont de betekenis van de labels met veiligheidssymbolen op de apparatuur.

Nr.	Symboolmarkering	Goedgekeurde standaarden	Beschrijving
1		IEC60417 No.5007	"AAN" (voeding) Om de aansluiting op de netstroom aan te geven.
2		IEC60417 No.5008	"UIT" (voeding) Om de loskoppeling van de netstroom aan te geven.
3		IEC60417 No.5009	Stand-by Voor het identificeren van de switch of switchpositie op basis van het onderdeel van het apparaat dat wordt ingeschakeld om de stand-bytoestand te veroorzaken.
4		ISO7000 No.0434B, IEC3864-B3.1	Opgelet Voor het identificeren van algemene oplettendheid bij het gebruik van het product.
5		IEC60417 No.5041	Opgelet, heet oppervlak Om aan te geven dat het gemarkeerde item warm kan worden en niet mag worden aangeraakt zonder de nodige oplettendheid.
6		IEC60417 No.6042 ISO3864-B3.6	Opgelet, risico op elektrische schok Voor het identificeren van apparatuur waarbij het risico op elektrische schok bestaat.
7		IEC60417 No.5957	Alleen voor gebruik binnenshuis Voor het identificeren van elektrische apparatuur, in de eerste plaats ontworpen voor gebruik binnenshuis.

Nr.	Symboolmarkering	Goedgekeurde standaarden	Beschrijving
8		IEC60417 No.5926	Polariteit van gelijkstroomaansluiting Voor het identificeren van de positieve en negatieve aansluitingen (polariteit) op een deel van de apparatuur waarop de gelijkstroomvoeding kan worden aangesloten.
9		—	Idem als nr. 8.
10		IEC60417 No.5001B	Batterij, algemeen Op door batterij aangedreven apparatuur. Voor het identificeren van een apparaat, bijv. een deksel voor het batterijvak of de connectoren.
11		IEC60417 No.5002	Positionering van celbatterij Voor het identificeren van de batterijhouder zelf en van de positionering van de celbatterij(en) binnenin de batterijhouder.
12		—	Idem als nr. 11.
13		IEC60417 No.5019	Beschermende aarde Voor het identificeren van elke aansluiting die is bedoeld voor het aansluiten op een externe geleider als bescherming tegen elektrische schok in geval van defect, of de terminal van de beschermende aardelektrode.
14		IEC60417 No.5017	Aarde Voor het identificeren van een aardeaansluiting in gevallen waar het symbool nr. 13 niet expliciet is vereist.

Nr.	Symboolmarkering	Goedgekeurde standaarden	Beschrijving
15		IEC60417 No.5032	Wisselstroom Om aan te duiden op het typeplaatje dat de apparatuur uitsluitend geschikt is voor wisselstroom; voor het identificeren van de relevante terminals.
16		IEC60417 No.5031	Gelijkstroom Om aan te duiden op het typeplaatje dat de apparatuur uitsluitend geschikt is voor gelijkstroom; voor het identificeren van de relevante terminals.
17		IEC60417 No.5172	Klasse II apparatuur Voor het identificeren van apparatuur die voldoet aan de veiligheidsvereisten, opgegeven voor Klasse II apparatuur conform IEC 61140.
18		ISO 3864	Algemeen verbod Voor het identificeren van verboden acties of bewerkingen.
19		ISO 3864	Contactverbod Om aan te geven dat letsel kan ontstaan door het aanraken van een specifiek onderdeel van de apparatuur.
20		—	Kijk nooit direct in de optische lens terwijl de projector is ingeschakeld.
21		—	Om aan te geven dat er geen van de gemarkeerde items op de projector mag worden geplaatst.
22		ISO3864 IEC60825-1	Opgelet, laserstraling Om aan te geven dat de apparatuur een onderdeel met laserstralen heeft.

Nr.	Symboolmarkering	Goedgekeurde standaarden	Beschrijving
23		ISO 3864	Verbod van demontage Om een risico op letsel, zoals elektrische schok, aan te geven als het apparaat is gedemonteerd.
24		IEC60417 No. 5266	Stand-by, gedeeltelijk stand-by Om aan te geven dat dit onderdeel van de apparaat in status Gereed is.
25		ISO3864 IEC60417 No. 5057	Opgelet! Beweeglijke onderdelen Om aan te geven dat u uit de buurt van beweeglijke onderdelen moet blijven in overeenstemming met de beschermingsstandaarden.

In dit gedeelte worden kort de moeilijke termen uitgelegd die niet zijn toegelicht in de tekst van deze handleiding. Raadpleeg eventueel andere in de winkel verkrijgbare publicaties voor meer informatie.

Hoogte-breedteverhouding	De verhouding tussen de lengte en de breedte van een beeld. Schermen met een hoogte-breedteverhouding van 16:9, zoals HDTV-schermen, noemt men ook breedbeeldschermen. SDTV en gewone computermonitors hebben een hoogte-breedteverhouding van 4:3.
Video-component	Een methode om het videosignaal op te splitsen in een luminantiecomponent (Y) en een blauwverschil- (Cb of Pb) en roodverschilcomponent (Cr of Pr).
Composietvideo	Een methode om het videosignaal te bundelen in een luminantiecomponent en een kleurcomponent voor transmissie langs een enkele kabel.
Contrast	De relatieve helderheid van de lichte en donkere gebieden van een beeld kan worden vergroot of verminderd zodat tekst en afbeeldingen duidelijker te zien zijn, of om ze zachter te laten lijken. Het aanpassen van deze eigenschap van een beeld wordt ook wel Contrast genoemd.
DHCP	Een afkorting van Dynamic Host Configuration Protocol, dit protocol wijst automatisch een IP-adres toe aan apparatuur die is aangesloten op een netwerk.
Gateway-adres	Dit is een server (router) voor communicatie via een netwerk (subnet) dat is ingedeeld volgens subnetmaskers.
HDCP	HDCP is een afkorting voor High-bandwidth Digital Content Protection. Het wordt gebruikt om illegaal kopiëren tegen te gaan en de auteursrechten te beschermen door het coderen van digitale signalen die via DVI- en HDMI-poorten worden gestuurd. Omdat de HDMI-poort op deze projector HDCP ondersteunt, kunnen digitale beelden worden geprojecteerd die beveiligd zijn door HDCP-technologie. Het kan echter zijn dat de projector geen beelden kan projecteren die zijn geprojecteerd met bijgewerkte of gereviseerde versies van HDCP-codering.

HDMI™	Een afkorting voor High Definition Multimedia Interface. Als norm is HDMI™ vooral gericht op digitale consumentenelektronica en computers. Dit is de norm voor de verzending van HD-beelden en meerkanaals audiosignalen. Doordat het digitale signaal niet wordt gecomprimeerd, kan het beeld met de hoogst mogelijke kwaliteit worden doorgegeven. Ook is er een functie om het digitale signaal te coderen.
HDTV	Een afkorting voor High-Definition Television. Dit begrip verwijst naar systemen met een hoge definitie die voldoen aan de volgende eisen. <ul style="list-style-type: none"> <li>• Verticale resolutie van 720p of 1080i of hoger (p = progressief, i = geïnterlinieerd)</li> <li>• Scherm Hoogte-breedteverhouding van 16:9</li> </ul>
Type infrastructuur	Een type draadloze LAN-verbinding waarmee apparaten via toegangspunten communiceren.
Geïnterlinieerd	Verstuurt de informatie die nodig is om een scherm op te bouwen door eerst de oneven en dan de even lijnen te versturen, van boven tot onder. De beelden kunnen flikkeren omdat om de andere lijn een frame wordt weergegeven.
IP-adres	Een nummer waarmee een computer die op een netwerk is aangesloten kan worden herkend.
MHL	Een afkorting voor Mobile High-definition Link, een standaard voor verbindingsoverdrachten, gericht op mobiele apparaten, zoals smartphones en tablets. Beelden kunnen worden overgebracht met hoge kwaliteit en aan hoge snelheid zonder het digitale signaal te comprimeren. Ook de aangesloten apparaten worden opgeladen.
Progressief	Projecteert informatie om telkens één scherm op te bouwen waarbij het beeld van één frame wordt weergegeven. Hoewel het aantal gescande lijnen hetzelfde is, neemt beeldflikker af omdat het informatievolume dubbel zo hoog is als dat van een geïnterlinieerd systeem.

Vernieuwingsnelheid	<p>Het lichtgevende element van een scherm behoudt zijn helderheid en kleur maar heel kort.</p> <p>Daarom moet het beeld vele keren per seconde worden gescand om het lichtgevende element te verversen.</p> <p>Het aantal keren dat het beeld per seconde ververs wordt heet verversingsfrequentie en wordt uitgedrukt in hertz (Hz).</p>
SDTV	Een afkorting voor Standard Definition Television. Dit verwijst naar standaard televisiesystemen die niet voldoen aan de voorwaarden voor HDTV of High-Definition Television.
SNMP	Een afkorting voor Simple Network Management Protocol, het protocol voor het controleren en aansturen van apparaten zoals routers en computers die zijn aangesloten op een TCP/IP-netwerk.
sRGB	Een internationale standaard voor kleurintervallen die is opgesteld zodat kleuren die door videoapparatuur worden weergegeven gemakkelijk door het besturingssysteem van computers en Internet kunnen worden bewerkt. Als de aangesloten bron een sRGB-modus heeft, stel dan zowel de projector als de aangesloten bron in op sRGB.
SSID	SSID staat voor de identificatiegegevens voor het aansluiten op een ander apparaat op een draadloos LAN. Draadloze communicatie is mogelijk tussen apparaten met dezelfde SSID.
Subnetmasker	Dit is een numerieke waarde die het aantal bits definieert voor het netwerkadres op een gedeeld netwerk (subnet) van het IP-adres.
SVGA	Een standaard schermgrootte met een resolutie van 800 (horizontaal) x 600 (verticaal) punten.
SXGA	Een standaard schermgrootte met een resolutie van 1.280 (horizontaal) x 1.024 (verticaal) punten.

Sync.	<p>Door computers doorgegeven signalen hebben een specifieke frequentie.</p> <p>Als de frequentie van de projector niet met deze frequentie overeenkomt, zijn de resulterende beelden niet van goede kwaliteit.</p> <p>Het proces waarbij de fases van deze signalen bij elkaar worden gebracht (de relatieve positie van de pieken en dalen in de signalen) wordt synchronisatie genoemd.</p> <p>Als de signalen niet worden gesynchroniseerd, kan er flikkering, wazigheid en horizontale interferentie optreden.</p>
Tracking	<p>Door computers doorgegeven signalen hebben een specifieke frequentie.</p> <p>Als de frequentie van de projector niet met deze frequentie overeenkomt, zijn de resulterende beelden niet van goede kwaliteit.</p> <p>Het proces waarbij de frequenties van deze signalen op elkaar worden afgestemd (het aantal pieken in het signaal) wordt ook wel frequentieafstemming genoemd.</p> <p>Als de frequentieafstemming niet juist wordt uitgevoerd, verschijnen er brede verticale strepen in het signaal.</p>
Trap IP Adres	Dit is het IP-adres voor de doelcomputer die wordt gebruikt voor foutmeldingen in SNMP.
VGA	Een standaard schermgrootte met een resolutie van 640 (horizontaal) x 480 (verticaal) punten.
XGA	Een standaard schermgrootte met een resolutie van 1.024 (horizontaal) x 768 (verticaal) punten.
WXGA	Een standaard schermgrootte met een resolutie van 1.280 (horizontaal) x 800 (verticaal) punten.
WUXGA	Een standaard schermgrootte met een resolutie van 1.920 (horizontaal) x 1.200 (verticaal) punten.

Controleer deze secties voor belangrijke mededelingen over uw projector.

#### ► **Verwante koppelingen**

- "Indication of the manufacturer and the importer in accordance with requirements of EU directive" [pag.176](#)
- "Gebruiksbeperkingen" [pag.176](#)
- "Referenties besturingssysteem" [pag.176](#)
- "Handelsmerken" [pag.177](#)
- "Kennisgeving betreffende auteursrechten" [pag.177](#)
- "Toekenning auteursrechten" [pag.177](#)

### Indication of the manufacturer and the importer in accordance with requirements of EU directive

Manufacturer: SEIKO EPSON CORPORATION  
Address: 3-5, Owa 3-chome, Suwa-shi, Nagano-ken 392-8502 Japan  
Telephone: 81-266-52-3131  
<http://www.epson.com/>

Importer: EPSON EUROPE B.V.  
Address: Atlas Arena, Asia Building, Hoogoorddreef 5,1101 BA Amsterdam  
Zuidoost  
The Netherlands  
Telephone: 31-20-314-5000  
<http://www.epson.eu/>

### Gebruiksbeperkingen

Wanneer dit product gebruikt wordt voor toepassingen die een hoge mate van betrouwbaarheid/veiligheid vereisen zoals bijv. transportapparatuur voor vliegtuigen, treinen, schepen, auto's enz.; ramppreventievoorzieningen; diverse soorten beveiligingsapparatuur enz.; of functionele/precisieapparatuur, mag u dit product alleen gebruiken indien uw

ontwerp voorziet in redundantie en fail-safes ten einde de veiligheid en betrouwbaarheid van het complete systeem te waarborgen. Omdat dit product niet bestemd is voor toepassingen die een uitermate hoge mate van betrouwbaarheid/veiligheid vereisen zoals luchtvaartapparatuur, primaire communicatieapparatuur, regelapparatuur voor kerninstallaties of medische apparatuur voor directe medische zorg, wordt u geacht uw eigen oordeel te hanteren aangaande de geschiktheid van dit product, op basis van grondige evaluatie.

### Referenties besturingssysteem

- Microsoft® Windows Vista® besturingssysteem
- Microsoft® Windows® 7 besturingssysteem
- Microsoft® Windows® 8 besturingssysteem
- Microsoft® Windows® 8.1 besturingssysteem
- Microsoft® Windows® 10 besturingssysteem

In deze handleiding verwijzen we naar de bovenvermelde besturingssystemen als "Windows Vista", "Windows 7", "Windows 8", "Windows 8.1" en "Windows 10". Met de gemeenschappelijke benaming "Windows" wordt naar deze systemen verwezen.

- OS X 10.7.x
- OS X 10.8.x
- OS X 10.9.x
- OS X 10.10.x
- OS X 10.11.x
- macOS 10.12.x

In deze handleiding wordt naar bovenstaande besturingssystemen verwezen als "OS X 10.7.x", "OS X 10.8.x", "OS X 10.9.x", "OS X 10.10.x", "OS X 10.11.x", en "macOS X 10.12.x". Met de gemeenschappelijke benaming "Mac" wordt naar deze systemen verwezen.



## Handelsmerken

EPSON is een gedeponeerd handelsmerk, EXCEED YOUR VISION, ELPLP en hun logo's zijn gedeponeerde handelsmerken of handelsmerken van Seiko Epson Corporation.

Mac, Mac OS, OS X en macOS zijn handelsmerken van Apple Inc.

Microsoft, Windows, Windows Vista, PowerPoint en het Windows-logo zijn handelsmerken of gedeponeerde handelsmerken van Microsoft Corporation in de Verenigde Staten en/of andere landen.

WPA™ en WPA2™ zijn gedeponeerde handelsmerken van Wi-Fi Alliance.

App Store is een service-teken van Apple Inc.

Chrome, Chromebook en Google Play zijn handelsmerken van Google Inc.

HDMI en High-Definition Multimedia Interface zijn handelsmerken of gedeponeerde handelsmerken van HDMI Licensing LLC. 

MHL, het MHL-logo en Mobile High-Definition Link zijn de handelsmerken of gedeponeerde handelsmerken van MHL en LLC in de Verenigde Staten en/of andere landen.

"QR Code" is een gedeponeerd handelsmerk van DENSO WAVE INCORPORATED.

Intel® is een gedeponeerd handelsmerk van Intel Corporation in de V.S. en/of andere landen.

Miracast™ en Wi-Fi Protected Setup™ zijn handelsmerken van de Wi-Fi Alliance.

Andere productnamen vermeld in dit document dienen uitsluitend als identificatie en kunnen handelsmerken zijn van hun respectieve eigenaars. Epson maakt geen enkele aanspraak op deze merken.

wijze, zonder voorafgaande schriftelijke toestemming van Seiko Epson Corporation. Seiko Epson Corporation wijst alle patentaansprakelijkheid af wat betreft het gebruik van de informatie in dit document. Evenmin kan Seiko Epson Corporation aansprakelijk worden gesteld voor schade voortvloeiend uit het gebruik van de informatie in dit document.

Seiko Epson Corporation noch zijn filialen kunnen door de koper van dit product of door derden verantwoordelijk worden gesteld voor schade, verliezen of onkosten ontstaan als gevolg van ongelukken, foutief gebruik of misbruik van dit product, onbevoegde wijzigingen en reparaties, of (buiten de Verenigde Staten) als de bedienings- en onderhoudsinstructies van Seiko Epson Corporation niet strikt worden gevolgd.

Seiko Epson Corporation kan niet verantwoordelijk worden gesteld voor schade of problemen voortvloeiend uit het gebruik van onderdelen of verbruiksmaterialen die niet als Original Epson Products of Epson Approved Products zijn aangemerkt door Seiko Epson Corporation.

Wijzigingen voorbehouden.

Er kunnen verschillen zijn tussen de illustraties in deze handleiding en de echte projector.

## Toekenning auteursrechten

De informatie is onderhevig aan wijzigingen zonder kennisgeving.

©SEIKO EPSON CORPORATION 2017. All rights reserved.

2017.4 413419700NL

## Kennisgeving betreffende auteursrechten

Alle rechten voorbehouden. Niets uit dit document mag worden verveelvoudigd, opgeslagen in een geautomatiseerd gegevensbestand of openbaar worden gemaakt, in enige vorm of op enige wijze, hetzij elektronisch, mechanisch, via fotokopieën of opnamen, hetzij op enige andere