

Guide de l'utilisateur

EH-TW7100

EH-TW7000

Home Projector

Utilisation des différents guides

Les guides de ce projecteur sont organisés comme suit.

Consignes de sécurité/Guide d'assistance et de service

Contient des informations sur l'utilisation du projecteur en toute sécurité, ainsi qu'un guide d'assistance et d'entretien, des listes de dépannage, etc. Veuillez à lire attentivement ce guide avant d'utiliser le projecteur.



Guide de l'utilisateur (ce guide)

Contient des informations sur la configuration et les opérations de base avant d'utiliser le projecteur, l'utilisation du menu Configuration, ainsi que la résolution des problèmes et l'exécution d'un entretien de routine.



Guide de démarrage rapide

Contient des informations sur les procédures de configuration du projecteur. Veuillez lire ce guide en premier.

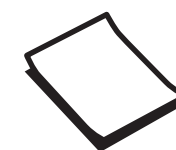

Symboles utilisés dans ce guide

Indications de sécurité

La documentation et le projecteur utilisent des symboles graphiques qui indiquent comment utiliser l'appareil en toute sécurité.

Vous trouverez ces symboles et leur signification ci-dessous. Veillez à comprendre et à respecter ces symboles afin d'éviter de vous blesser ou de provoquer des dégâts.



Avertissement

Ce symbole signale des informations qui, si elles sont ignorées, peuvent provoquer des blessures, voire la mort, en raison d'une manipulation incorrecte.





Attention

Ce symbole indique des informations qui, si elles sont ignorées, peuvent provoquer des blessures ou des dégâts physiques, en raison d'une manipulation incorrecte.

Indications d'informations générales

Attention

Indique des procédures susceptibles d'entraîner des dommages ou une défaillance.

	Informations supplémentaires qu'il peut être utile de connaître sur un sujet.
	Renvoie à une page contenant des informations détaillées sur un sujet.
Nom du menu	Indique les éléments du menu Configuration. Exemple : Image - Mode couleurs
[Noms matériels]	Indique les boutons de la télécommande ou du panneau de commande. Exemple : Bouton [Menu]

À propos de l'emploi des termes « ce produit » ou « ce projecteur »

Outre l'unité principale du projecteur, des éléments fournis ou des accessoires en option peuvent être désignés par les termes « ce produit » ou « ce projecteur ».

Structure du guide et conventions de notation

Utilisation des différents guides	1
Symboles utilisés dans ce guide	2
Indications de sécurité	2
Indications d'informations générales	2
À propos de l'emploi des termes « ce produit » ou « ce projecteur »	2

Introduction

Caractéristiques du projecteur	6
Projeter des images depuis des appareils mobiles	6
Autres fonctions utiles	6
Noms et fonctions des pièces	7
Avant/dessus	7
Panneau de commande	8
Télécommande	10
Arrière	12
Dessous	13

Préparation

Installation	14
Image projetée et position du projecteur	14
Installation parallèle à l'écran	14
Installation du projecteur horizontalement en réglant la hauteur de chaque côté	14
Différentes méthodes de réglage	15
Mise en place sur une table et projection	16
Suspension au plafond et projection	16
Distance de projection et valeurs maximales de décalage de l'objectif	17
Connexion d'un périphérique	20
Connexion d'un équipement vidéo	20
Connexion d'un ordinateur	20
Connexion d'un équipement externe	20
Connexion au port Trigger Out (EH-TW7100 uniquement)	20
Connexion de périphériques Bluetooth®	21
Connexion à des haut-parleurs externes	23
Fixation de l'Unité réseau sans fil	23

Préparation de la télécommande	25
Installation des piles de la télécommande	25
Portée de la télécommande	25
Portée (de gauche à droite)	25
Portée (de haut en bas)	25

Opérations de base

Projection d'images	26
Mise sous tension du projecteur	26
Si l'image désirée n'est pas projetée	27
Utilisation de l'écran d'accueil	27
Mise hors tension	28
Réglage de l'image projetée	30
Affichage de la mire de test	30
Réglage de la mise au point	30
Réglage de la taille de l'image projetée (Régler zoom)	31
Réglage de l'inclinaison du projecteur-	31
Réglage de la position de l'image (décalage de l'objectif)	31
Correction la distorsion trapézoïdale	33
Corriger à l'aide du bouton Keystone	33
Correction avec Quick Corner	35
Réglage du volume	37
Masquage de l'image et mise en sourdine du son de manière temporaire (Pause A/V)	37

Réglage de l'image

Réglage de l'image	38
Sélection de la qualité de projection (Mode couleurs)	38
Basculement de l'écran entre le mode Complet et le mode Zoom (Aspect)	38
Réglage de la Netteté	40
Réglage de la résolution d'image (Amélioration image)	41
Réglage d'Iris auto	42
Réglage Interpolation image	42
Régler la vitesse du Traitement images	43
Ajustement de la couleur	44
Ajustement de la Temp. couleur	44

Réglage des valeurs RVB (offset et gain)	44
Réglage de la teinte, de la saturation et de la luminosité	45
Réglage de la valeur gamma	46
Sélection et réglage de la valeur de correction	46
Ajustement à l'aide du graphe de réglage gamma	46
Affichage de l'image dans la qualité enregistrée (fonction Mémoire)	48
Enregistrement d'une mémoire	48
Chargement, suppression et renommage d'une mémoire	48

Fonctions utiles

Visualisation d'images 3D	50
Préparation à la visualisation d'images 3D	50
Si l'image 3D ne peut être visualisée	50
Utilisation de lunettes 3D	51
Avertissements relatifs à la visualisation d'images 3D	51
Utilisation de la fonction de Liaison HDMI	53
Fonction Liaison HDMI	53
Paramètres de Liaison HDMI	53
Connexion	54

Utiliser le projecteur sur un réseau

Projection sur un réseau sans fil	55
Sélectionner manuellement les paramètres du réseau sans fil	55
Sélectionner les réglages de réseau sans fil de l'ordinateur	57
Sélectionner les paramètres de réseau sans fil dans Windows	57
Sélectionner les paramètres de réseau sans fil dans OS X	57
Configurer la sécurité du réseau sans fil	58
Projection dans Epson iProjection (iOS/Android)	58
Fonctionnement avec un smartphone (fonction télécommande)	60

Menu Configuration

Fonctions du menu Configuration	62
Utilisation du menu Configuration	62
Tableau du menu Configuration	63
Menu Image	63
Menu Signal	65
Menu Réglage	66
Menu Avancé	69
Menu Réseau	71
Menu Information	74
Menu Réinit.	75

Dépannage

Dépannage	76
Lecture des témoins	76
État du témoin en cas d'erreur/avertissement	76
État des témoins en fonctionnement normal	78
Si les témoins ne fournissent aucune indication utile	79
Contrôle du problème	79
Problèmes relatifs aux images	80
Problèmes d'interférence	83
Problèmes au démarrage de la projection	83
Problèmes de télécommande	84
Problèmes avec le panneau de commande	84
Problèmes de 3D	84
Problèmes HDMI	85
Problèmes de périphérique Bluetooth	86
Problèmes liés au réseau	87
À propos d'Event ID	87

Maintenance

Maintenance	89
Nettoyage	89
Nettoyage du filtre à air	89
Nettoyage de l'unité principale	91
Nettoyage de l'objectif	91

Fréquence de remplacement des consommables	91
Fréquence de remplacement du filtre à air	91
Fréquence de remplacement de la lampe	91
Remplacement des consommables	92
Remplacement du filtre à air	92
Remplacement de la lampe	93
Remise à zéro de la durée d'utilisation de la lampe	95
Align. des panneaux	96
Uniformité	98
 Annexe	
<hr/>	
Accessoires en option et consommables	100
Options	100
Consommables	100
Résolutions prises en charge	101
PC	101
SD	101
HD	101
4K	102
3D	103
Caractéristiques techniques	105
EH-TW7100/EH-TW7000	105
Apparence	107
Liste de symboles de sécurité	108
Glossaire	111
Remarques générales	112
Étiquettes d'avertissement	113
Avis général	114

Caractéristiques du projecteur

Projeter des images depuis des appareils mobiles

Lorsque vous utilisez Epson iProjection, vous pouvez connecter le projecteur sans fil à des smartphones et des tablettes. Vous pouvez télécharger gratuitement l'application Epson iProjection dans l'App Store ou Google Play.  [p.58](#)



Autres fonctions utiles

Les fonctions suivantes pourront également s'avérer utiles.



- Lire de l'audio via le haut-parleur interne. Cela vous permet de profiter de l'audio sans passer par un haut-parleur externe. (EH-TW7100 uniquement)
- Contrôlez par télécommande depuis un smartphone. En utilisant Epson iProjection, vous pouvez faire fonctionner le projecteur depuis un smartphone ou une tablette.  [p.60](#)

Noms et fonctions des pièces

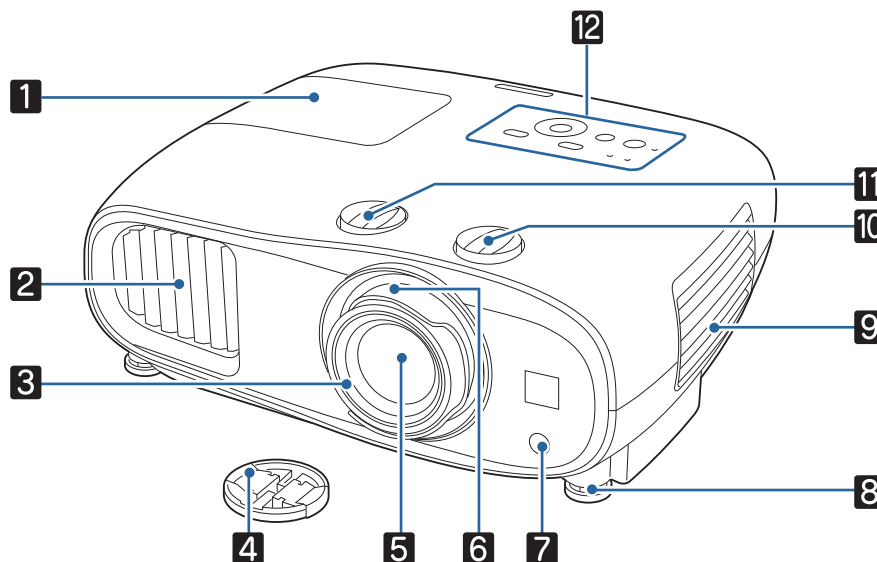
Avant/dessus











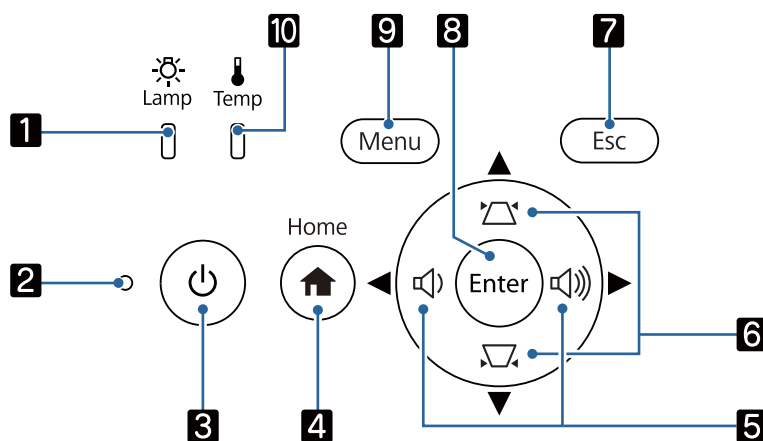

Nom		Fonction
1	Couvercle de la lampe	Ouvrez-le pour remplacer la lampe du projecteur. ➡ p.93
2	Grille de ventilation	Grille de ventilation permettant de refroidir l'intérieur du projecteur. <div style="border: 1px solid black; padding: 5px;"> <p>⚠ Attention</p> <p>Pendant la projection, n'approchez pas votre visage ou vos mains de la grille de sortie d'air et ne placez pas d'objets pouvant être déformés ou endommagés par la chaleur. L'air chaud évacué par la grille de ventilation peut provoquer des brûlures, des déformations ou des accidents.</p> </div>
3	Bague de mise au point	Permet de régler la mise au point de l'image. ➡ p.30
4	Cache de l'objectif	Installez-le lorsque vous n'utilisez pas le projecteur, de façon à éviter que l'objectif soit griffé ou sali. ➡ p.26
5	Objectif	Les images sont projetées à partir de cet objectif.
6	Bague de zoom	Permet de régler la taille de l'image. ➡ p.31
7	Récepteur à distance	Reçoit les signaux de la télécommande. ➡ p.25
8	Pied avant réglable	En cas d'installation sur une surface (une table, par exemple), dépliez le pied pour régler l'inclinaison horizontale. ➡ p.31
9	Couvercle du filtre à air	Lorsque vous nettoyez ou remplacez le filtre à air, vous devez ouvrir ce couvercle. ➡ p.89, p.92
	Grille d'entrée d'air	Grille d'entrée permettant de refroidir l'intérieur du projecteur.

















Nom		Fonction
10	Rotateur de décalage vertical de l'objectif	Faites tourner le rotateur pour déplacer la position de l'image projetée vers le haut ou vers le bas.  p.31
11	Rotateur de décalage horizontal de l'objectif	Faites tourner le rotateur pour déplacer la position de l'image projetée vers la gauche ou vers la droite.  p.31
12	Panneau de commande	Actionne le projecteur.  p.8

Panneau de commande

Le panneau de commande varie selon le modèle de projecteur que vous utilisez. Les exemples de cette section correspondent au panneau de commande du EH-TW7100.



Boutons (Témoins)	Fonction
1  Lamp  (Témoin de lampe)	Clignote en orange lorsqu'il est temps de remplacer la lampe. Indique les erreurs sur le projecteur en combinaison avec les autres témoins allumés ou clignotants.  p.76
2  (Témoin d'état)	Clignote pour indiquer que le projecteur chauffe ou se refroidit. Indique l'état du projecteur en combinaison avec les autres témoins allumés ou clignotants.  p.76
3  Veille (Témoin d'attente)	Permet d'allumer ou d'éteindre le projecteur.  p.26 Allumé lorsque le projecteur est allumé. Indique l'état du projecteur en combinaison avec les autres témoins allumés ou clignotants.  p.76
4 Home  [Home]	Affiche ou ferme l'écran d'accueil.  p.27

	Boutons (Témoins)	Fonction
5	EH-TW7100:  Volume (Gauche/Droite) EH-TW7000:  Gauche/Droite	<ul style="list-style-type: none"> • Permet de régler le volume. (EH-TW7100 uniquement)  p.37 • Permet de sélectionner des éléments de menu ou des valeurs d'ajustement quand le menu du projecteur est affiché.  p.62 • Lorsque l'écran du Keystone s'affiche, vous pouvez ajuster la distorsion horizontale de l'image projetée.  p.33
6	  Haut/Bas	<ul style="list-style-type: none"> • Permet de sélectionner des éléments de menu ou des valeurs d'ajustement quand le menu du projecteur est affiché.  p.62 • Ajuste la distorsion trapézoïdale des images projetées.  p.33
7	 [Esc]	Permet de retourner au niveau de menu précédent lorsqu'un menu est affiché.  p.62
8	 [Enter]	Lorsqu'un menu est affiché, confirme l'élément actuel et passe au niveau suivant.  p.62
9	 [Menu]	Permet d'afficher et de fermer le menu Configuration. Dans le menu Configuration, vous pouvez effectuer des réglages de Signal, d'Image, etc.  p.62
10	 (Témoin de température)	Clignote en orange si la température interne est trop élevée. Indique les erreurs sur le projecteur en combinaison avec les autres témoins allumés ou clignotants.  p.76



Lorsque la fonction Éclairage est réglée sur **Off**, tous les témoins sont éteints dans des conditions de projection normales.  **Avancé - Fonctionnement - Éclairage** [p.69](#)

Télécommande

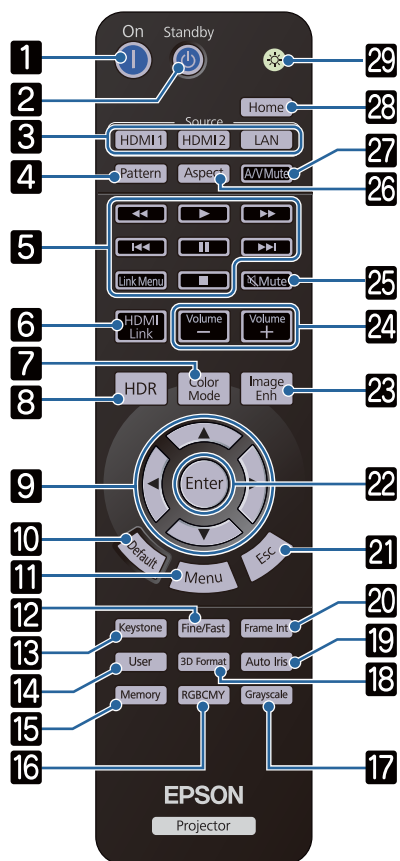

Bouton	Fonction
1	Alimentation électrique (On) Permet d'allumer le projecteur. 🖱️ p.26
2	Veille (Standby) Permet d'éteindre le projecteur. 🖱️ p.28
3	[HDMI1] [HDMI2] [LAN] Passe à l'image d'un autre port d'entrée. 🖱️ p.27
4	[Pattern] Permet d'afficher ou de fermer la mire de test. 🖱️ p.30
5	Commandes de lecture [Link Menu] Permet de procéder à des opérations telles que la lecture et l'arrêt pour les périphériques connectés conformes aux normes CEC HDMI. 🖱️ p.53
6	[HDMI Link] <ul style="list-style-type: none"> Lorsque Liaison HDMI est sur On Affiche la liste des connexions à des périphériques. Lorsque Liaison HDMI est sur Off Affiche le menu de paramètres de liaison HDMI. 🖱️ p.53
7	[Color Mode] Sélectionne le Mode couleurs . 🖱️ p.38
8	[HDR] Affiche l'écran de réglage pour Plage dynamique . 🖱️ p.65
9	Haut/Bas/Gauche/Droite Permet de sélectionner des éléments de menu et des valeurs de réglage. 🖱️ p.62
10	[Default] Permet de rétablir la valeur par défaut du réglage, si l'écran de réglage du menu est affiché. 🖱️ p.62
11	[Menu] Permet d'afficher et de fermer le menu Configuration. Dans le menu Configuration, vous pouvez effectuer des réglages de signal, d'image, etc. 🖱️ p.62
12	[Fine/Fast] Projette des images lisses, même en cas de défilement rapide (comme les jeux). 🖱️ p.43
13	[Keystone] Corrige la déformation de l'image. 🖱️ p.33

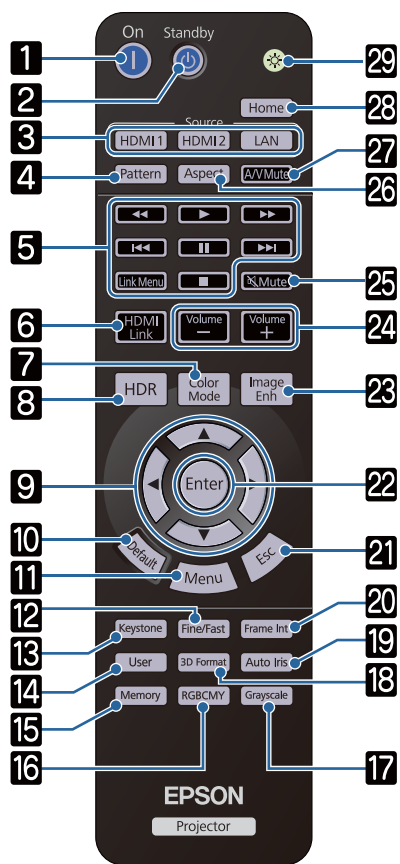

Bouton	Fonction
14	[User] Exécute la fonction attribuée au bouton User. p.66
15	[Memory] Permet d'enregistrer, de charger ou d'effacer une mémoire. p.48
16	[RGBCMY] Permet de régler la teinte, la saturation et la luminosité de chaque couleur RGBCMY. p.45
17	[Grayscale] Définit le niveau de réglage de l' Échelle de gris . p.63
18	[3D Format] Permet de modifier le format 3D. Ce projecteur prend en charge les formats 3D suivants. <ul style="list-style-type: none"> • Combinaison de trame • Côte à côte • Haut et bas p.50
19	[Auto Iris] Régle Iris auto . p.42
20	[Frame Int] Définit la puissance pour Interpolation image . p.42
21	[Esc] Permet de retourner au niveau de menu précédent lorsqu'un menu est affiché. p.62
22	[Enter] Lorsqu'un menu est affiché, confirme l'élément actuel et passe au niveau suivant. p.62
23	[Image Enh] Affiche le menu Amélioration image . p.41
24	[Volume] Permet de régler le volume. p.37
25	[Mute] Permet de mettre temporairement en sourdine ou de lire le son. p.37
26	[Aspect] Permet de sélectionner le mode d'aspect en fonction du signal d'entrée. p.38
27	[A/V Mute] Permet de désactiver temporairement ou d'activer l'image et le son. p.37
28	[Home] Affiche ou ferme l'écran d'accueil. p.27
29	Lorsque vous appuyez sur ce bouton, les boutons de la télécommande s'allument pendant environ 10 secondes. Cette fonctionnalité peut s'avérer pratique pour utiliser la télécommande dans une pièce sombre.

Arrière

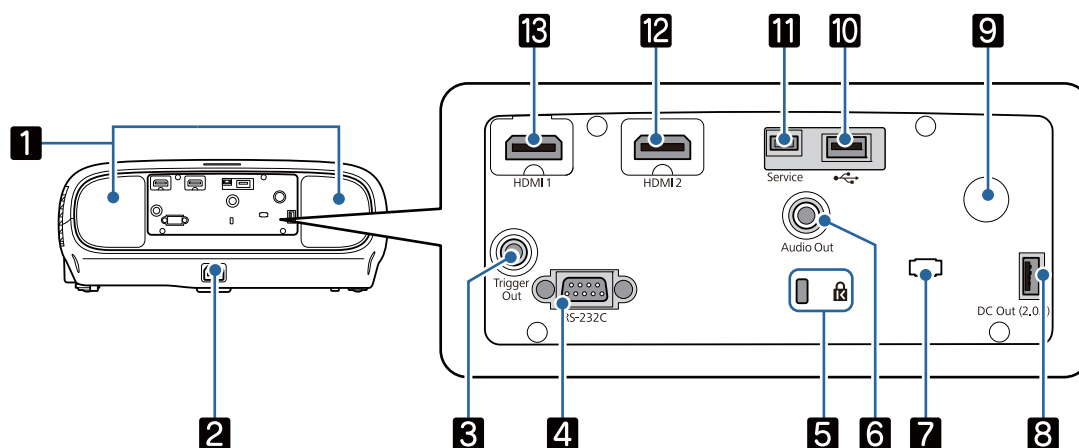

Nom		Fonction
1	Haut-parleur (EH-TW7100 uniquement) ?	Haut-parleur intégré du projecteur. Sorties audio. Réglez Inverser audio sur On pour utiliser le haut-parleur intégré lorsque le projecteur est suspendu au plafond. ➡ Réglage - Audio - Inverser audio p.66
2	Prise d'alimentation	Branchez le cordon d'alimentation. ➡ p.26
3	Port Trigger Out (EH-TW7100 uniquement) ?	Permet de connecter des périphériques externes, tels que des écrans motorisés. ➡ p.20
4	Port RS-232C (EH-TW7100 uniquement) ?	Pour contrôler le projecteur depuis un ordinateur, connectez-les ensemble à l'aide d'un câble RS-232C. Ce port est destiné à des fins de contrôle et ne doit normalement pas être utilisé. ➡ p.105
5	Fente pour système de sécurité (🔒)	La fente pour système de sécurité est compatible avec le système de sécurité MicroSaver fabriqué par Kensington. Pour plus de détails, visitez la page d'accueil du site de Kensington à l'adresse http://www.kensington.com/ .
6	Port Audio Out	Pendant la lecture, permet de transmettre la partie audio aux haut-parleurs externes. ➡ p.23
7	Support de câble	Le poids du câble peut entraîner la mauvaise insertion de son connecteur. Fixez le câble à ce support à l'aide d'une attache pour câble (disponible dans le commerce), de façon à ce qu'il soit bien maintenu.
8	Port d'alimentation DC Out (2.0A)	Alimente les dispositifs de diffusion multimédia.
9	Récepteur à distance	Reçoit les signaux de la télécommande. ➡ p.25
10	Port USB	Connecte l'Unité de Réseau sans fil optionnelle. Il sert également à mettre à jour le firmware. ➡ p.23
11	Port Service	Port Service. Celui-ci n'est généralement pas utilisé.
12	Port HDMI2	Permet la connexion d'équipements vidéo et d'ordinateurs compatibles HDMI. ➡ p.20
13	Port HDMI1	

Dessous

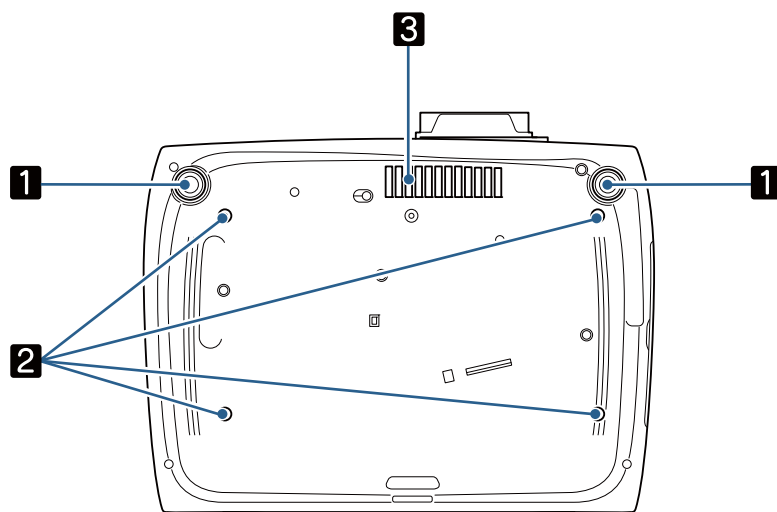

Nom		Fonction
1	Pied avant réglable	En cas d'installation sur une surface (une table, par exemple), déployez le pied pour régler l'inclinaison horizontale. ➡ p.31
2	Points de fixation au plafond (quatre points)	Permet de fixer la fixation de plafond en option lors de la suspension du projecteur au plafond. ➡ p.100
3	Grille d'entrée d'air	Lors de la suspension au plafond, veillez à ce que la poussière ne puisse s'accumuler dans cette partie.

Installation

Image projetée et position du projecteur

Installez le projecteur comme suit.

■ Installation parallèle à l'écran

Si le projecteur est installé à un certain angle de l'écran, l'image projetée fait l'objet d'une distorsion trapézoïdale.

Installez le projecteur de manière à ce qu'il soit parallèle à l'écran.

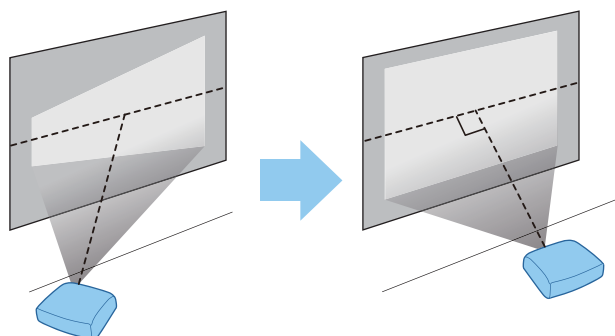

Si le projecteur ne peut pas être installé face à l'écran, vous pouvez régler la position de l'image à l'aide de la fonction de décalage de l'objectif. ➡ [p.31](#)

■ Installation du projecteur horizontalement en réglant la hauteur de chaque côté

Si le projecteur est incliné, l'image projetée est également inclinée.

Installez le projecteur horizontalement de façon à ce que les deux côtés soient de niveau.

Si le projecteur ne peut pas être installé horizontalement, vous pouvez régler l'inclinaison du projecteur à l'aide du pied avant. ➡ [p.31](#)

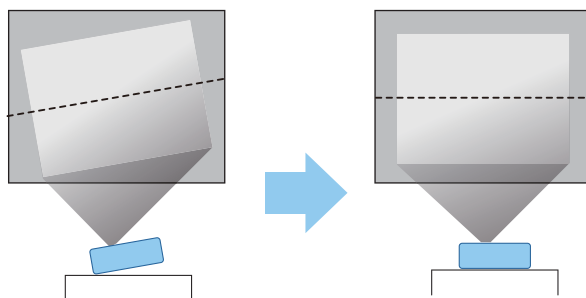

Différentes méthodes de réglage

Avertissement

- Dans le cadre de l'installation de la fixation de plafond (suspension du projecteur au plafond), une procédure d'installation spécifique est requise. Une installation incorrecte risque d'entraîner des blessures ou des détériorations en cas de chute du projecteur.
- Le fait de ne pas installer la fixation de plafond et le projecteur peut causer la chute du projecteur. Après avoir installé la fixation Epson spécifique qui supporte ce projecteur, assurez-vous d'attacher le projecteur et la fixation à l'aide d'un câble suffisamment résistant pour supporter leur poids.
- N'appliquez pas d'huile, de lubrifiant, de détergent, de solvant, de produit chimique, etc. sur le boîtier du projecteur ou la fixation. Dans le cas contraire, le boîtier du projecteur peut se détériorer ou être endommagé, causant la chute du projecteur de sa fixation.
- N'installez pas le projecteur dans des lieux exposés à l'humidité ou à la poussière, ou dans des lieux exposés à de la vapeur ou de la fumée d'huile tels qu'un plan de travail de cuisine, la cuisine ou à proximité d'un humidificateur. Cela peut provoquer un incendie ou un choc électrique. En outre, la teneur en huile de l'air peut entraîner la détérioration du boîtier du projecteur qui risque alors de tomber du plafond auquel il est fixé.

Exemples d'environnements pouvant causer la chute du projecteur en raison de la détérioration/de dommages du boîtier

- Lieux soumis à de la fumée huileuse, tels que les usines, les cuisines de restaurants ou les cuisines de maisons
- Lieux contenant des produits chimiques ou des solvants volatils, tels que les usines ou les laboratoires
- Les lieux où de l'huile, des détergents, des produits chimiques, etc. peuvent coller au projecteur, tels que les usines, les cuisines de restaurants ou les cuisines de maisons
- Lieux dans lesquels des huiles essentielles sont souvent utilisées, tels que des salles de relaxation
- Lieux à proximité d'appareils produisant une fumée excessive, des particules d'huile aériennes ou de la mousse lors d'événements
- Ne procédez pas à une installation dans des lieux où des dommages dus au sel peuvent se produire, ou dans des lieux soumis à des gaz corrosifs tels que le gaz sulfurique provenant des sources chaudes. Dans le cas contraire, la corrosion peut causer la chute du projecteur. Elle peut également causer le dysfonctionnement du projecteur.
- N'installez pas le projecteur sur une étagère instable ou dans un endroit qui n'est pas non conçu pour supporter le poids de l'appareil. Une installation incorrecte risque d'entraîner des blessures ou des détériorations en cas de chute ou de basculement du projecteur.
- Lors de l'installation du projecteur en hauteur, comme sur une étagère, prenez des mesures pour empêcher le projecteur de tomber. Vous pouvez notamment utiliser des câbles ou des sangles pour assurer la sécurité des utilisateurs en cas d'urgence, comme un tremblement de terre, et pour éviter les accidents. Une installation incorrecte risque d'entraîner des blessures ou des détériorations en cas de chute du projecteur.
- N'obstruez pas la grille d'entrée d'air et la grille de sortie d'air du projecteur. Toute obstruction de la grille d'entrée d'air et de la grille de sortie d'air peut retenir la chaleur et provoquer un incendie.

Attention

- N'utilisez pas le projecteur en position verticale. Vous risqueriez de l'endommager.
- Nettoyez le filtre à air tous les trois mois. Nettoyez-le plus souvent si l'environnement est particulièrement poussiéreux. ➡ [p.89](#)

■ Mise en place sur une table et projection

Vous pouvez installer le projecteur sur une table dans votre salon ou sur une étagère basse pour projeter des images.

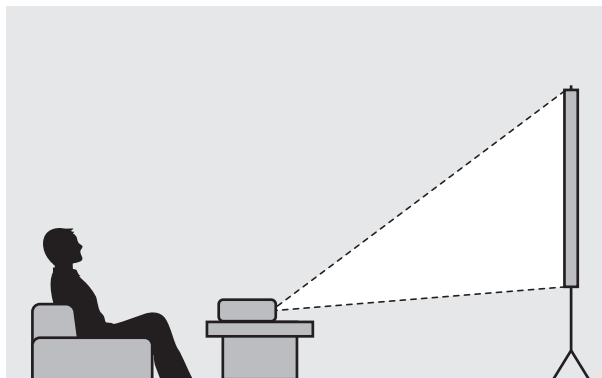

■ Suspension au plafond et projection

Vous pouvez suspendre le projecteur au plafond à l'aide de la fixation de plafond en option pour projeter des images.

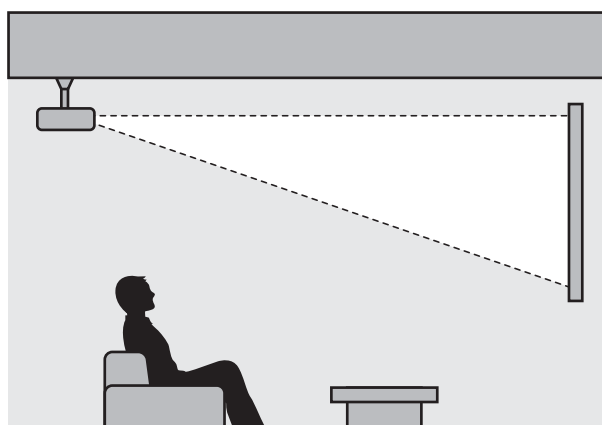

- Lors de la suspension au plafond et de la projection, réglez **Projection** sur **Avant/Plafond** ou **Arrière/Plafond**. 🗨 **Avancé - Projection** [p.69](#)
- Réglez **Inverser audio** sur **On** pour utiliser le haut-parleur intégré lorsque le projecteur est suspendu au plafond. (EH-TW7100 uniquement) 🗨 **Réglage - Audio - Inverser audio** [p.66](#)

Distance de projection et valeurs maximales de décalage de l'objectif

La taille de l'image projetée augmente à mesure que le projecteur est éloigné de l'écran.

Consultez le tableau ci-dessous pour trouver la distance optimale d'installation du projecteur par rapport à l'écran. Les valeurs indiquées ici ne sont fournies qu'à titre de référence.

Les valeurs maximales de réglage du décalage de l'objectif sont répertoriées dans le tableau suivant.



L'image projetée est plus petite en cas de correction de la distorsion trapézoïdale. Augmentez la distance de projection afin d'adapter l'image projetée à la taille de l'écran.

Lors du réglage de la position de projection verticalement à l'aide du décalage de l'objectif

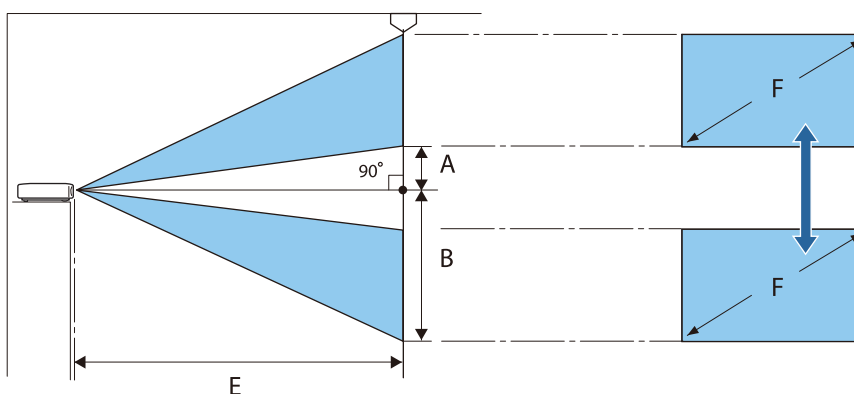

- A : distance du centre de l'objectif à la partie inférieure de l'image projetée (lorsque le décalage de l'objectif est au niveau le plus haut)
- B : distance du centre de l'objectif à la partie supérieure de l'image projetée (lorsque le décalage de l'objectif est au niveau le plus bas)
- E : distance de projection du projecteur à l'écran
- F : taille de l'image projetée

Lors du réglage de la position de projection horizontalement à l'aide du décalage de l'objectif

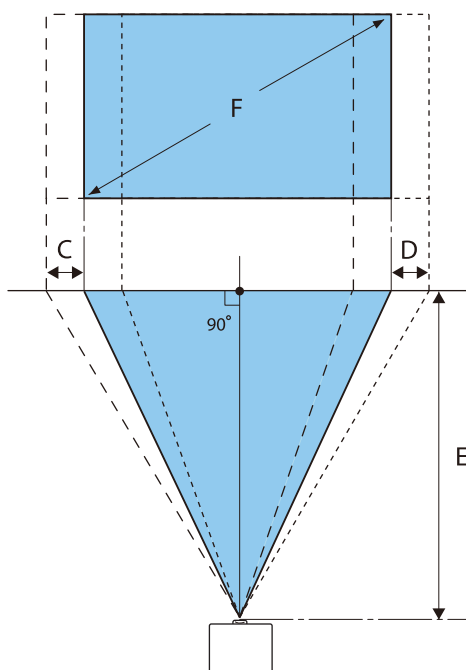

- C : distance de déplacement du centre de l'objectif lors du déplacement du projecteur (lorsque le décalage de l'objectif est réglé sur la valeur gauche maximale)
- D : distance de déplacement du centre de l'objectif lors du déplacement du projecteur (lorsque le décalage de l'objectif est réglé sur la valeur droite maximale)
- E : distance de projection du projecteur à l'écran
- F : taille de l'image projetée

Unité : cm

Format d'écran 16:9		Distance de projection (E)		Valeurs maximales de la fonction de décalage de l'objectif*		
F	L x H	Minimum (large)	Maximum (télé)	Distance (A)	Distance (B)	Distance (C, D)
40"	89 x 50	116	189	5	55	21
60"	133 x 75	175	285	7	82	32
80"	177 x 100	235	381	10	110	43
100"	221 x 125	295	477	12	137	53
120"	266 x 149	354	574	15	164	64
150"	332 x 187	444	718	19	205	80
200"	443 x 249	593	958	25	274	106

* Vous ne pouvez pas définir une valeur maximale à la fois pour le décalage vertical et le décalage horizontal de l'objectif. ➡ p.31

Exemple d'installation (avec format d'écran 16:9 et 100 pouces)

Vue latérale

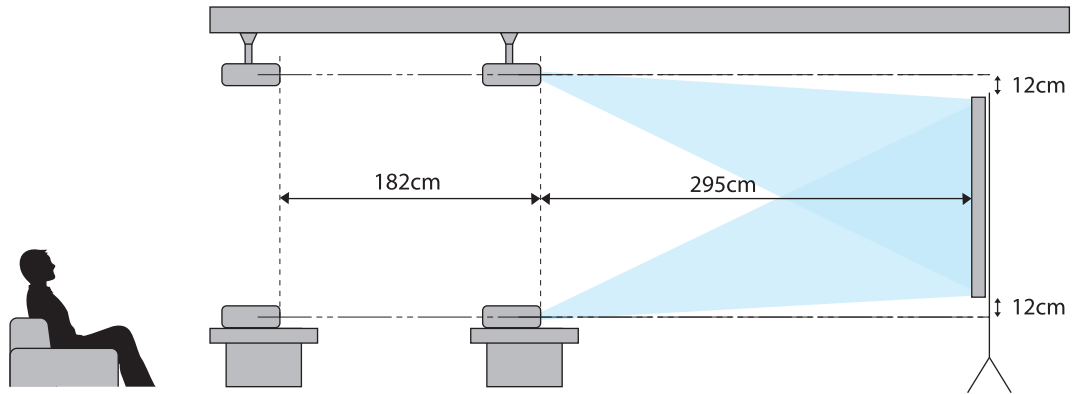

Vue de dessus

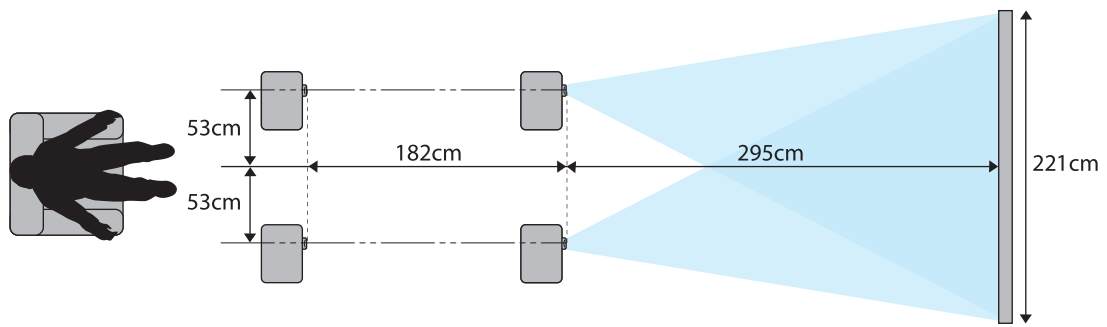

Connexion d'un périphérique

Attention

- Branchez les câbles nécessaires avant de relier le périphérique à une prise électrique.
- Vérifiez la forme du connecteur du câble et celle du port, puis branchez le câble. Si vous forcez pour enfoncer un connecteur de forme incorrecte dans un port, vous risquez de l'endommager et de provoquer une défaillance.

Connexion d'un équipement vidéo

Pour projeter des images à partir d'un lecteur DVD/Blu-ray, connectez-le au projecteur à l'aide d'un câble HDMI (disponible dans le commerce).

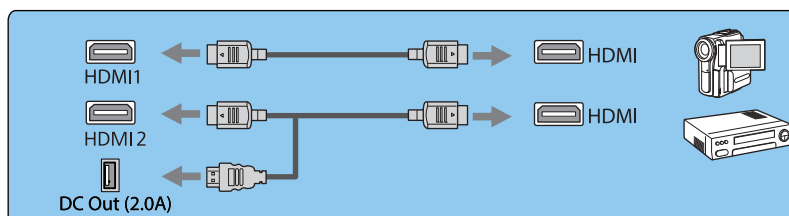
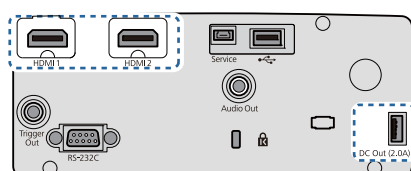

- Pour l'affichage des signaux de la bande de transmission 18 Gbps, comme le 4k60p/4:4:4, utilisez un câble HDMI. Si vous utilisez un câble qui ne prend pas en charge ce type de signaux, vos images ne s'afficheront pas correctement. Si la projection d'images en 18 Gbps. pose un problème, passez le réglage EDID sur **Normal**. **Signal-Avancé- EDID p.65**
- Vous pouvez également connecter votre système AV pour profiter du son de l'équipement connecté.
- Lorsque vous utilisez le port d'alimentation pour un câble optique HDMI, connectez-le au port d'alimentation DC Out (2.0A).

Connexion d'un ordinateur

Pour projeter des images à partir d'un ordinateur, connectez-le au projecteur à l'aide d'un câble HDMI (disponible dans le commerce).

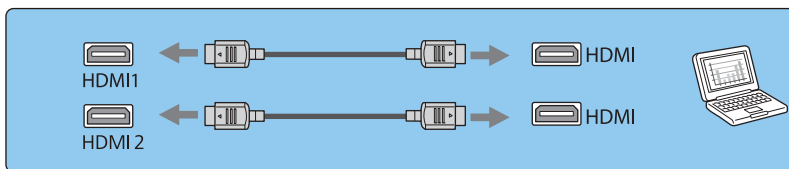
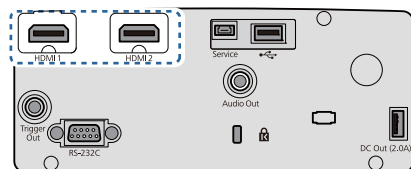

Connexion d'un équipement externe

■ Connexion au port Trigger Out (EH-TW7100 uniquement)

Pour connecter des périphériques externes tels que des écrans motorisés, raccordez un câble stéréo à mini-connecteur (3,5 mm) au port Trigger Out. Lorsque le port est activé, un signal (12 V c.c.) est émis du port pour communiquer l'état du projecteur (On ou Off) aux périphériques connectés (écrans électriques, par exemple).



Lorsque vous utilisez le port **Trigger Out**, réglez la fonction **Trigger Out** sur **Alimentation** ou **Larg. anamorphiq.** ➔ **Avancé > Fonctionnement > Trigger Out** p.69

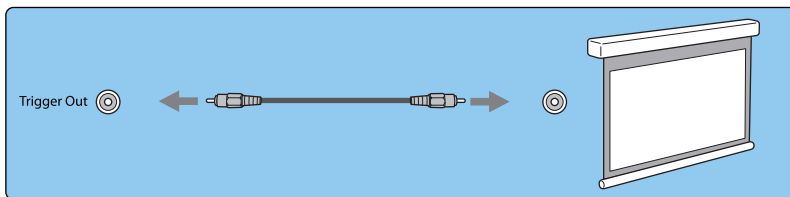
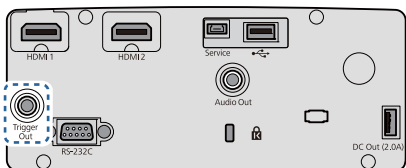

■ Connexion de périphériques Bluetooth®

L'entrée audio sur le port HDMI1 ou HDMI2 est émise depuis les haut-parleurs ou écouteurs prenant en charge le Bluetooth.

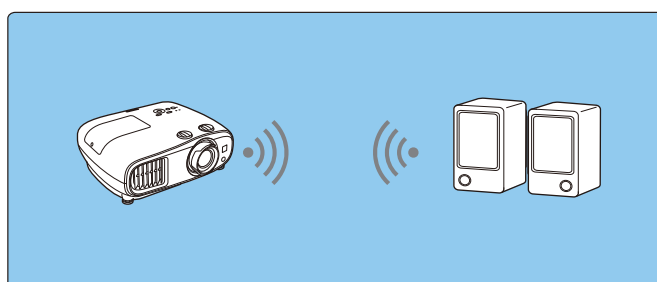

1 Appuyez sur le bouton [Menu] pour afficher les menus dans l'ordre **Réglage - Liaison HDMI - Périph. sortie audio**.

2 Utilisez les boutons haut et bas pour sélectionner **Projecteur**, puis appuyez sur le bouton [Enter] pour confirmer la sélection.

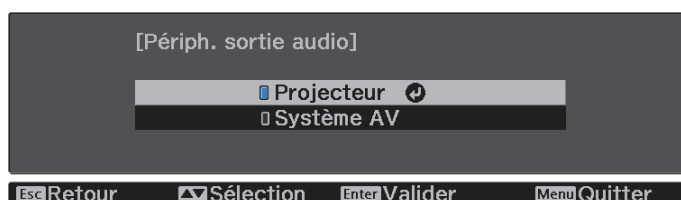

3 Affiche les menus dans l'ordre **Réglages - Bluetooth - Audio Bluetooth**.

4 Utilisez les boutons haut et bas pour sélectionner **On**, puis appuyez sur le bouton [Enter] pour confirmer la sélection.

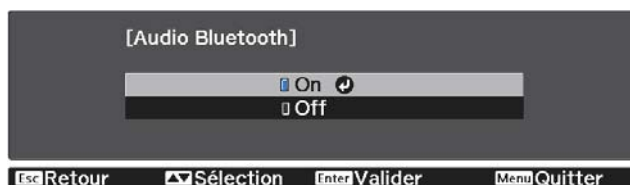

5 Activez le « Mode liaison » sur l'appareil Bluetooth auquel vous souhaitez vous connecter. Consultez la documentation de l'appareil Bluetooth pour plus d'informations.

6

Sélectionnez **Rechercher app.Bluetooth**.

Une liste de périphériques disponibles s'affiche.

7

Utilisez les boutons haut et bas pour sélectionner l'appareil Bluetooth auquel vous souhaitez vous connecter, puis appuyez sur le bouton [Enter] pour vous connecter.

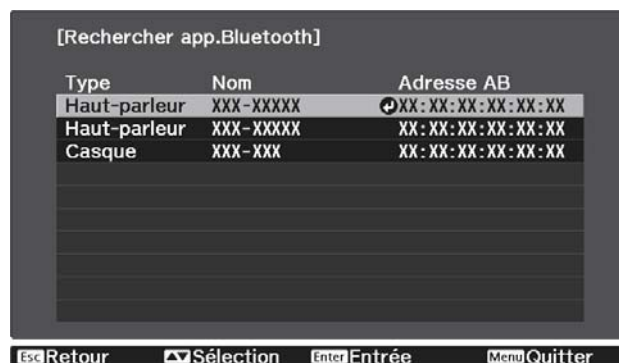

Lors du prochain allumage du projecteur, celui-ci se connectera automatiquement au dernier appareil auquel il était connecté.

Pour modifier l'appareil connecté, répétez la procédure depuis l'étape 5.

Spécifications Bluetooth

Version	Bluetooth ver. 3.0
Sortie	Classe 2
Distance de communication	Env. 10 m
Profils pris en charge	A2DP
Protection du contenu	SCMS-T
Fréquence utilisée	Bande 2,4 GHz (2,402 à 2,480 GHz)
Codecs pris en charge	SBC, Qualcomm® aptX™ audio



Avertissement

- Les interférences électromagnétiques peuvent entraîner des anomalies de fonctionnement au niveau de l'équipement médical. Avant d'utiliser cet appareil, assurez-vous qu'il n'y a pas d'équipements médicaux à proximité.
- Les interférences électromagnétiques peuvent entraîner des anomalies de fonctionnement des équipements contrôlés de manière automatique, ce qui peut provoquer un accident. N'utilisez pas l'appareil à proximité d'équipements contrôlés de manière automatique, tels que des portes automatiques ou des alarmes incendie.



- Connectez un périphérique Bluetooth prenant en charge la protection du droit d'auteur (SCMS-T).
- La connexion peut être impossible en fonction de la norme et du type de périphérique.
- Même lors d'une connexion dans la plage de distances de communication spécifiée, les connexions peuvent être perdues à cause de l'état du signal.
- La méthode de communication Bluetooth utilise la même fréquence (2,4 GHz) que le réseau local sans fil (IEEE802.11 b/g) ou les fours à micro-ondes. Par conséquent, si ces appareils sont utilisés en même temps, des interférences peuvent survenir au niveau des ondes radio, le signal de l'image et le son peuvent être interrompus et la communication peut s'avérer impossible. Si vous devez utiliser ces appareils en même temps, veillez à ce qu'ils soient suffisamment éloignés du périphérique Bluetooth.
- Vous ne pouvez pas connecter en même temps plusieurs périphériques Bluetooth au projecteur.
- Il y a un retard dans la sortie audio depuis n'importe quel périphérique audio Bluetooth.

■ Connexion à des haut-parleurs externes

Pour émettre de l'audio depuis des haut-parleurs externes, connectez les haut-parleurs au port Audio Out à l'aide d'un câble audio disponible dans le commerce.

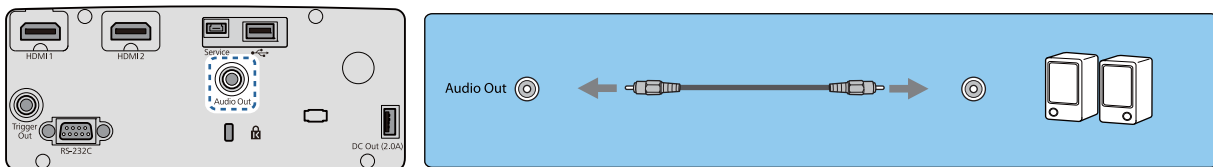

- Pour émettre de l'audio depuis des haut-parleurs externes, réglez **Périph. sortie audio** sur **Projecteur**.
Réglage - Liaison HDMI - Périph. sortie audio p.66
- Lorsqu'aucun système AV n'est connecté au projecteur, l'audio est émis depuis les haut-parleurs externes même si **Périph. sortie audio** est réglé sur **Système AV**.

Fixation de l'Unité réseau sans fil

Pour utiliser la fonction Réseau sans fil, vous devez fixer une Unité de Réseau sans fil en option (ELPAP10). Connectez l'Unité de Réseau sans fil au port USB.

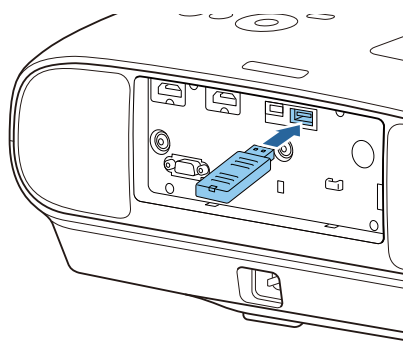

Vous pouvez utiliser une des méthodes suivantes pour projeter sur un réseau sans fil. Pour plus de détails, consultez la page Téléchargements.

- **Projection simultanée de quatre écrans**

Lorsque vous utilisez Epson iProjection (Windows/Mac), vous pouvez afficher jusqu'à quatre écrans séparés du projecteur avec au maximum 50 ordinateurs connectés au réseau.

Vous pouvez télécharger Epson iProjection (Windows/Mac) sur le site Web suivant.

<https://www.epson.com>

- **Projection d'images à partir d'un terminal mobile via un réseau**

En installant Epson iProjection (iOS/Android) sur un smartphone ou une tablette, vous pouvez projeter des données sans fil sur votre appareil. p.58



- Si vous laissez l'Unité de Réseau sans fil insérée dans le projecteur, réglez **Alim réseau sans fil** sur **Off** lorsque vous ne vous en servez pas. Cela vous permet d'empêcher tout accès non autorisé par des personnes extérieures. ➡ [p.71](#)
- Lorsque vous utilisez Epson iProjection en mode de connexion **Rapide**, nous vous recommandons d'effectuer les réglages de sécurité. ➡ [p.74](#)

Préparation de la télécommande

Installation des piles de la télécommande

Attention

- Veillez à installer les nouvelles piles à l'endroit en respectant les signes (+) et (-) marqués sur les piles et à l'intérieur du boîtier.
- N'utilisez que des piles AA manganèse ou alcalines.

1 Retirez le couvercle du compartiment à piles.

Poussez sur la languette du couvercle du compartiment à piles, puis relevez celui-ci.

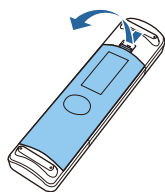

2 Remplacez les piles.

Contrôlez la polarité des piles (+) et (-) avant de les installer.

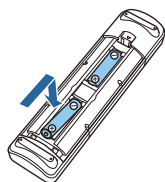

3 Replacez le couvercle du compartiment à piles.

Appuyez sur le couvercle jusqu'à ce qu'il fasse entendre un déclic.

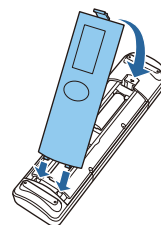

Si la télécommande ne réagit plus, ou lentement, ou si elle ne fonctionne plus, il est probable que les piles soient usées. Dans ce cas, vous devez remplacer les piles. Utilisez deux piles alcalines ou manganèse AA.

Portée de la télécommande

■ Portée (de gauche à droite)

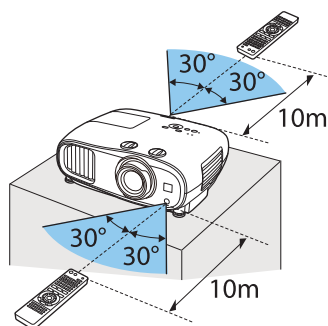

■ Portée (de haut en bas)

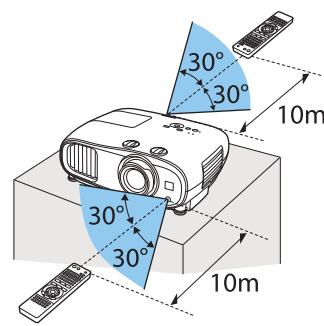

Projection d'images

Mise sous tension du projecteur

1 Branchez l'équipement au projecteur.

2 Utilisez le cordon d'alimentation fourni.

3 Retirez le cache de l'objectif.

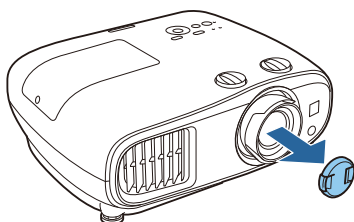

4 Appuyez sur le bouton d'alimentation de la télécommande ou sur le bouton d'attente du panneau de commande pour allumer le projecteur.

Télécommande

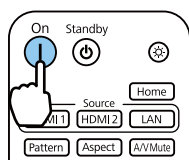

Panneau de commande

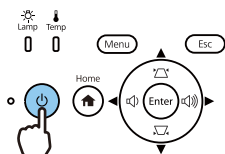

Le voyant d'état du projecteur clignote en bleu lors du préchauffage du projecteur. Une fois le projecteur préchauffé, le témoin d'attente et celui d'état passent au bleu.



Lorsque **Aliment. Directe** est réglé sur **On**, vous pouvez lancer la projection en branchant simplement le cordon d'alimentation au projecteur, sans devoir appuyer sur des boutons.

☞ **Avancé - Fonctionnement - Aliment. Directe** p.69

5 Allumez l'équipement connecté.

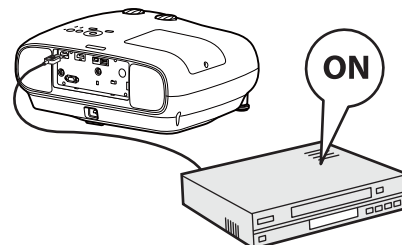

Avertissement

- Ne regardez pas directement l'objectif pendant la projection. La lumière puissante émise peut endommager la vue. Faites particulièrement attention aux enfants.
- Ne restez pas devant l'objectif pendant la projection. Les vêtements peuvent être endommagés en raison des températures élevées.



- Ce projecteur comporte une fonction Contrôle parental qui permet d'empêcher les enfants d'allumer accidentellement l'appareil, une fonction Blocage fonctionne. qui interdit toute opération accidentelle, etc. ➡ **Réglage - Verrouillage - Contrôle parental/Blocage fonctionne.** p.66
- En cas d'utilisation à une altitude d'au moins 1500 m, réglez le **Mode haute alt.** sur **On.** ➡ **Avancé - Fonctionnement - Mode haute alt.** p.69

■ Si l'image désirée n'est pas projetée

Si l'image n'est pas projetée, vous pouvez changer la source selon l'une des méthodes suivantes.

Télécommande

Appuyez sur le bouton correspondant au port désiré.

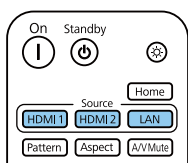

Panneau de commande

Appuyez sur le bouton [Home], puis sélectionnez la source d'entrée cible sur l'écran d'accueil affiché.



Utilisation de l'écran d'accueil





La fonction écran d'accueil vous permet de sélectionner facilement une source d'image et d'accéder à des fonctions utiles.

Appuyez sur le bouton [Home] de la télécommande ou du panneau de commande pour afficher l'écran d'accueil.

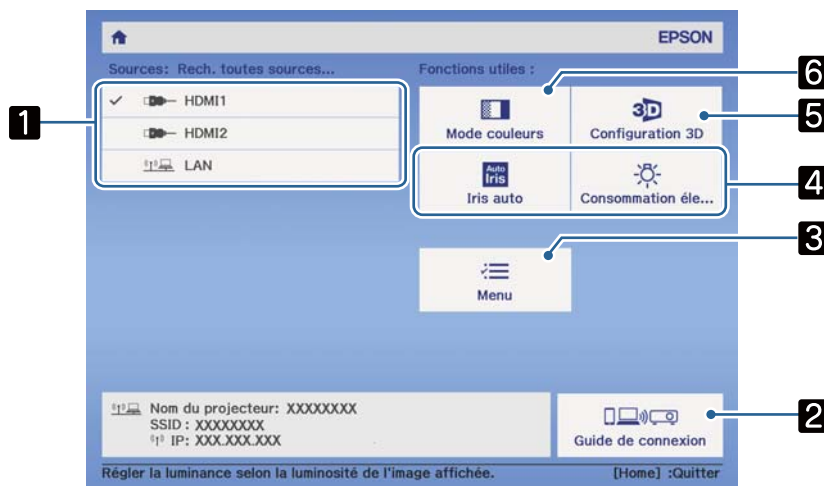
Dans les conditions suivantes, l'écran d'accueil s'affiche automatiquement lorsque le projecteur est allumé.

- **Aff. auto écran acc.** est réglé sur **On.** ➡ **Avancé - Écran d'accueil - Aff. auto écran acc.** p.69
- Il n'y a aucun signal venant des sources.



1	Sélectionne la source que vous souhaitez projeter.
2	Affiche le Guide de connexion.
3	Affiche le menu de Configuration.  p.62
4	Effectue les options du menu affectées à Fonction perso 1 et Fonction perso 2 sur l' Écran d'accueil .  Avancé - Écran d'accueil p.69
5	Définit la fonction 3D.  Signal - Configuration 3D p.65
6	Sélectionne le Mode couleurs .  p.38



L'écran d'accueil disparaît après 10 minutes d'inactivité.

Mise hors tension

- 1 Éteignez l'équipement connecté.
- 2 Appuyez sur le bouton d'attente de la télécommande ou du panneau de commande.

Télécommande

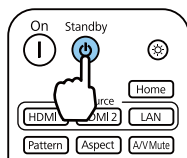

Panneau de commande

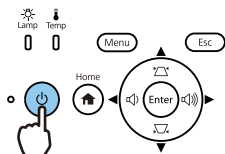

Un message de confirmation s'affiche.

- 3 Appuyez à nouveau sur le bouton d'attente.

Souhaitez vous éteindre ?

Oui : Presser la touche 
Non : Presser une autre touche

Le voyant d'état clignote et le projecteur commence à refroidir.



Lorsque **Confirmation attente** est réglé sur **Off**, vous pouvez éteindre le projecteur en appuyant une fois sur le bouton de la télécommande.  **Avancé - Affichage - Confirmation attente** [p.69](#)

- 4 Attendez que le refroidissement soit terminé.

Au terme du refroidissement, le voyant d'état cesse de clignoter.

- 5 Débranchez le cordon d'alimentation.



- Si le cordon d'alimentation est branché, l'appareil consomme un peu d'électricité même s'il n'est pas utilisé.
- Lorsque vous rebranchez le cordon d'alimentation, patientez quelques instants.

6

Placez le cache sur l'objectif.

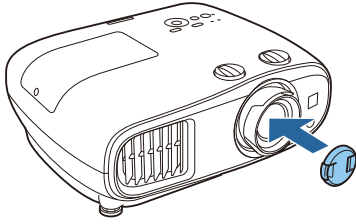

Réglage de l'image projetée



Compte tenu de l'instabilité des images aussitôt après la mise sous tension du projecteur, nous vous conseillons d'attendre au moins 30 minutes à compter du début de la projection des images avant de régler la mise au point, le zoom ou le décalage de l'objectif.

Affichage de la mire de test

Lorsque vous réglez le zoom, la mise au point ou la position de projection juste après l'installation du projecteur, vous pouvez afficher une mire de test au lieu de connecter un équipement vidéo.

Appuyez sur le bouton [Pattern] de la télécommande pour afficher la mire de test. La norme pour les lignes horizontales en haut et en bas utilise le 2.40:1 CinemaScope.

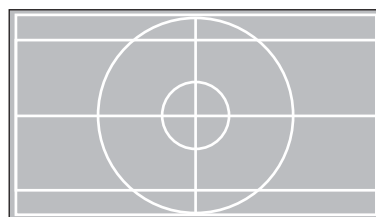
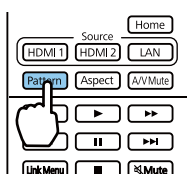

Appuyez une nouvelle fois sur le bouton [Pattern] pour ne plus afficher la mire de test.

Réglage de la mise au point

Tournez la bague de mise au point afin de régler la mise au point.

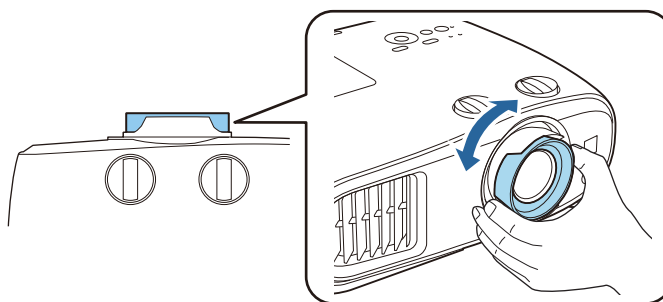

Réglage de la taille de l'image projetée (Régler zoom)

Saisissez le bouton et tournez la bague de zoom pour régler la taille de l'image projetée.

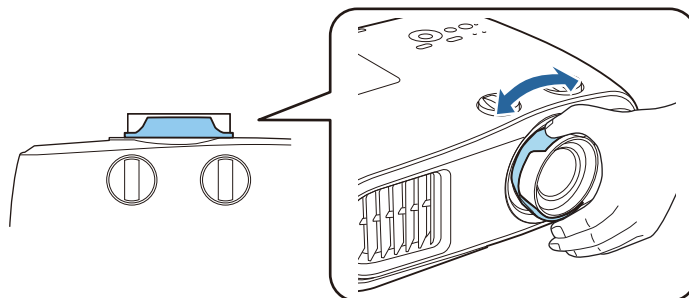
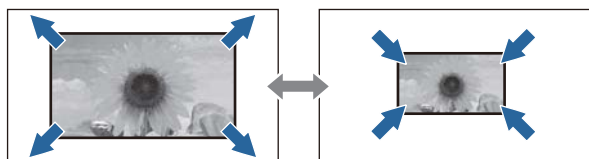

Réglage de l'inclinaison du projecteur-

Si l'image de projection est inclinée à l'horizontale (les côtés gauche et droit de l'image projetée se trouvent à des hauteurs différentes) lorsque le projecteur est placé sur une table, ajustez le pied avant de façon à mettre les deux côtés de niveau.

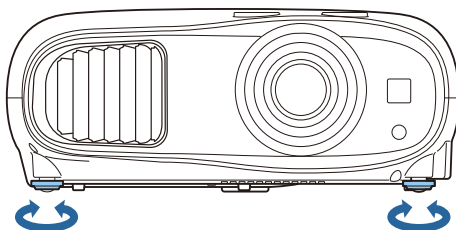

Réglage de la position de l'image (décalage de l'objectif)

Si le projecteur ne peut pas être installé directement face à l'écran, vous pouvez régler la position de l'image à l'aide de la fonction de décalage de l'objectif.

Faites tourner les rotateurs de décalage vertical et horizontal de l'objectif sur le projecteur pour ajuster la position de l'image. Pour localiser le centre de la plage de décalage de l'objectif, faites tourner le rotateur de décalage de l'objectif jusqu'à ce qu'un déclic soit émis.

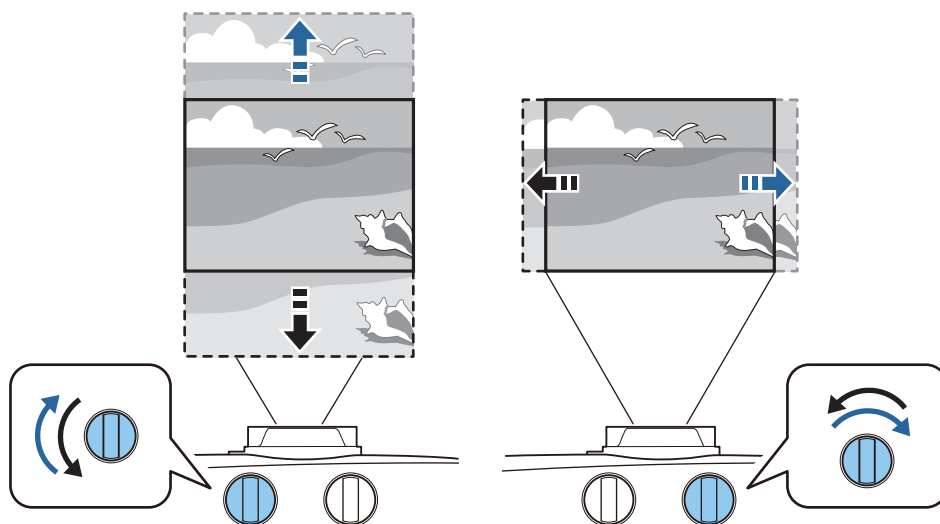

Attention

- Lorsque vous utilisez le décalage vertical de l'objectif pour ajuster la position de l'image, réglez l'image en la déplaçant vers le haut, puis terminez le réglage. Si vous déplacez l'image vers le bas et que vous terminez le réglage, sa position peut baisser légèrement.
- Ne faites pas tourner le rotateur de décalage de l'objectif dans le vide. Une fois que l'image projetée est positionnée complètement sur un bord, le fait de faire tourner davantage le rotateur risque de nuire à la qualité de l'image.



- Les images les plus nettes sont obtenues lorsque les rotateurs de décalage vertical et horizontal de l'objectif sont tous les deux centrés.
- Lorsque vous ajustez la position de projection à l'aide du décalage de l'objectif, il est recommandé d'installer le projecteur parallèlement à l'écran.

Vous pouvez déplacer l'image dans la plage suivante.

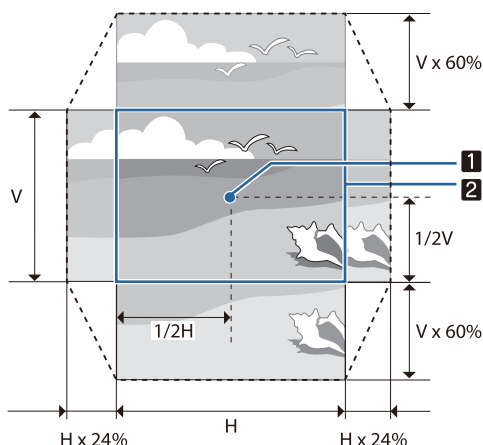

- 1 Centre de l'objectif
- 2 Image avec décalage de l'objectif centré



Attention

Lors du transport du projecteur, réglez la position de l'objectif au centre. Si vous transportez le projecteur alors que l'objectif n'est pas en position centrale, vous risquez d'endommager le mécanisme de décalage de l'objectif. Par ailleurs, fixez le coussin de protection qui était attaché au moment de l'achat.



Lorsque vous ne pouvez pas procéder aux réglages à l'aide de la fonction de décalage de l'objectif, utilisez la fonction Keystone pour corriger la distorsion. ➡ p.33

L'image projetée peut être déformée si la position de l'objectif n'est pas correcte. Par conséquent, il est recommandé de tourner les boutons de décalage de l'objectif pour ajuster la position de l'objectif comme indiqué ci-dessous, puis d'utiliser Keystone pour ajuster la déformation de l'image.

- Position horizontale de la lentille : Centre
- Position verticale de la lentille : Bord supérieur

Correction la distorsion trapézoïdale

Si vous placez le projecteur à un certain angle par rapport à l'écran, ou si vous l'inclinez vers le haut ou vers le bas, ou latéralement, il se peut que vous ayez à rectifier la distorsion l'image.

Vous pouvez procéder à sa correction en utilisant l'une des deux méthodes suivantes.

- Corriger la déformation verticale et horizontale ➡ p.33
- Correction individuelle de chaque coin de l'image projetée ➡ p.35

■ Corriger à l'aide du bouton Keystone

Vous pouvez utiliser les boutons haut/bas/gauche/droite du panneau de commande pour corriger la déformation trapézoïdale verticale et horizontale.

Appuyez sur le bouton haut ou bas pour afficher les jauges V-Keystone/H-Keystone.

Lorsque les jauges sont affichées, appuyez sur les boutons haut et bas pour effectuer une correction verticale et sur les boutons gauche et droite pour effectuer une correction horizontale.

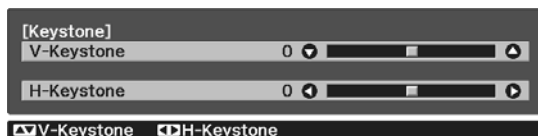

Si le haut ou le bas de l'image est trop large

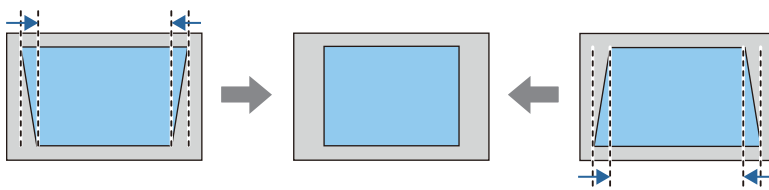
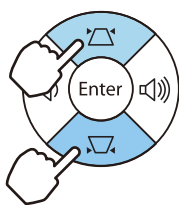

Si la gauche ou la droite de l'image est trop large

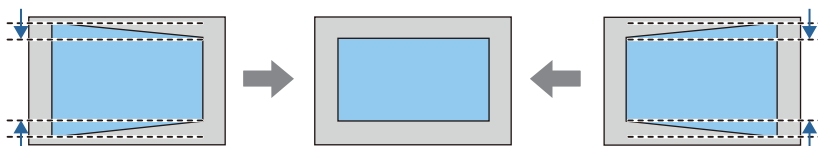
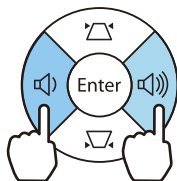



- L'image peut être réduite si vous corrigez la distorsion trapézoïdale. Augmentez la distance de projection afin d'adapter l'image projetée à la taille de l'écran.
- Vous pouvez également définir la fonction H/V-Keystone dans le menu Configuration. ➡ **Réglage - Keystone - H/V-Keystone** [p.66](#)
- Vous pouvez appliquer des corrections efficaces dans un angle de projection de 30° dans n'importe quelle direction.
- Vous pouvez régler le volume en appuyant sur les boutons Volume (Gauche/Droite) lorsque les jauges V-Keystone/H-Keystone ne sont pas affichées. (EH-TW7100 uniquement) ➡ [p.37](#)

Correction avec Quick Corner

Vous pouvez utiliser le paramètre Quick Corner du projecteur pour corriger la forme et la taille rectangulaire irrégulière d'une image.

- Appuyez sur le bouton [Menu] pour afficher les menus dans l'ordre **Réglage - Keystone**.

Télécommande

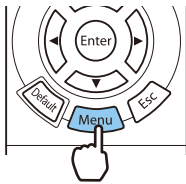

Panneau de commande

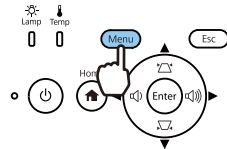

- Utilisez les boutons haut et bas pour sélectionner **Quick Corner**, puis appuyez sur le bouton [Enter]. Si nécessaire, appuyez à nouveau sur le bouton [Enter].



L'écran de sélection de la zone s'affiche.

- Utilisez les boutons haut/bas/gauche/droite pour sélectionner le coin de l'image que vous souhaitez ajuster. Appuyez ensuite sur le bouton [Enter].

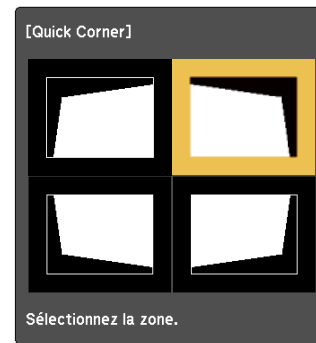

Pour réinitialiser les corrections Quick Corner, maintenez la touche [Esc] enfoncée pendant environ deux secondes tandis que l'écran de sélection de zone est affiché, puis sélectionnez **Oui**.

- Appuyez sur les boutons haut/bas/gauche/droite pour ajuster la forme de l'image si nécessaire. Appuyez sur le bouton [Enter] pour revenir à l'écran de sélection de zone.



Si vous voyez cet écran, vous ne pouvez pas ajuster davantage la forme dans la direction indiquée par le triangle gris.



5 Si nécessaire, répétez les étapes 3 et 4 pour régler les autres coins.

6 Lorsque vous avez terminé, appuyez sur le bouton [Esc].



Après avoir exécuté Quick Corner, le paramètre **Keystone** est réglé sur **Quick Corner** dans le menu **Réglages** du projecteur. Lorsque vous appuyez sur le bouton haut ou bas du panneau de commande, l'écran de sélection de zone s'affiche.

Réglage du volume

Vous pouvez régler le volume à l'aide des boutons [Volume] de la télécommande ou des boutons Volume du panneau de commande (EH-TW7100 uniquement).

Télécommande

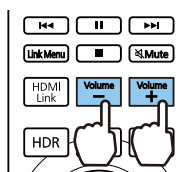

Panneau de commande

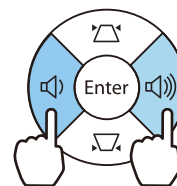

- Vous pouvez aussi régler le volume depuis le menu Configuration. ➡ **Réglage - Audio - Volume** p.66
- Lorsqu'un système AV est connecté au projecteur et que vous souhaitez régler le volume du système AV, réglez **Liaison HDMI** sur **On** et **Périph. sortie audio** sur **Système AV**. ➡ **Réglages - Liaison HDMI** p.66



Attention

Ne lancez pas une projection avec un volume élevé.

Un volume excessif soudain peut entraîner des problèmes auditifs. Réduisez toujours le volume avant l'extinction pour pouvoir l'augmenter progressivement lors de la mise en marche suivante.

Masquage de l'image et mise en sourdine du son de manière temporaire (Pause A/V)

Appuyez sur le bouton [A/V Mute] de la télécommande pour afficher ou masquer l'image. Le son est également mis en sourdine ou lu.

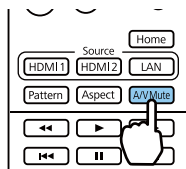

- Pour les films, la lecture des images et de l'audio se poursuit même en mode Pause A/V. Vous ne pouvez pas reprendre à l'endroit où vous avez mis la vidéo et l'audio en pause à l'aide du bouton [A/V Mute].
- Pour mettre en sourdine ou lire seulement le son, appuyez sur le bouton [Mute].
- Lors de l'émission du son à partir d'un système AV et pour ajuster le volume du système AV, réglez **Liaison HDMI** sur **On** et **Périph. sortie audio** sur **Système AV**. ➡ **Réglages - Liaison HDMI** p.66

Réglage de l'image

Sélection de la qualité de projection (Mode couleurs)

Vous pouvez obtenir une qualité d'image optimale pour votre environnement lors d'une projection. La luminosité de l'image varie en fonction du mode sélectionné.

1 Appuyez sur le bouton [Color Mode].

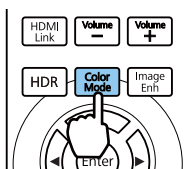

- Vous pouvez effectuer les réglages dans le menu Configuration. **Image - Mode couleurs** p.63
- Si vous appuyez sur le bouton [Home], vous pouvez également effectuer les réglages de l'écran d'accueil. p.27

2 Choisissez **Mode couleurs**.

Utilisez les boutons haut et bas pour sélectionner un mode, puis appuyez sur le bouton [Enter] pour confirmer la sélection.

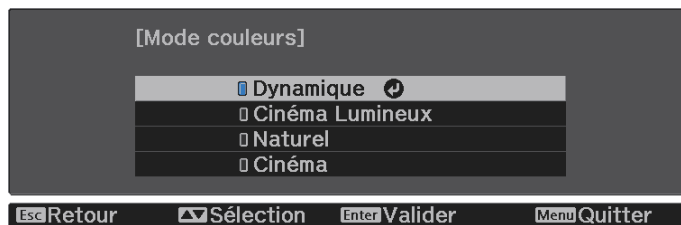

Mode	Application
Dynamique	Il s'agit du mode le plus clair. Idéal pour favoriser la luminosité.
Cinéma Lumineux	Idéal pour projeter des images vives.
Naturel	Idéal pour reproduire fidèlement la couleur de l'image source. Nous vous conseillons de sélectionner ce mode lorsque vous effectuez l'ajustement des couleurs pour l'image. p.44
Cinéma	Idéal pour profiter du contenu de films.

Basculer de l'écran entre le mode Complet et le mode Zoom (Aspect)

Vous pouvez modifier le type, le rapport L/H et la résolution du signal d'entrée afin de les adapter à l'**Aspect** de l'image projetée.



Les paramètres disponibles varient en fonction du signal d'image en cours de projection.

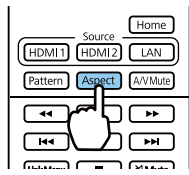

Notez que l'emploi de la fonction de rapport L/H du projecteur pour agrandir, réduire ou fractionner l'image projetée à des fins commerciales ou pour diffusion publique peut constituer une infraction aux droits du détenteur des droits d'auteur de l'image, en vertu des lois en matière de droits d'auteur.

1 Appuyez sur le bouton [Aspect].



 Vous pouvez effectuer les réglages dans le menu Configuration.  **Signal - Aspect** p.65

2 Utilisez les boutons haut et bas pour sélectionner l'élément, puis appuyez sur le bouton [Enter] pour confirmer la sélection.

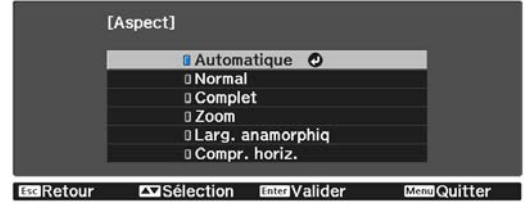

-  Vous ne pouvez pas changer l'**Aspect** lorsque la Source est LAN. De même, si la Source est HDMI1/HDMI2, vous ne pouvez peut-être pas changer l'**Aspect** en fonction du signal d'entrée.
- Larg. anamorphiq** et **Compr. horiz.** ne sont affichés que sur le EH-TW7100.

En sélectionnant **Automatique**, le rapport L/H optimal est sélectionné afin d'afficher le signal d'entrée. Modifiez ce réglage si vous voulez utiliser un rapport L/H différent.

Le tableau ci-dessous montre l'image projetée sur un écran 16:9.

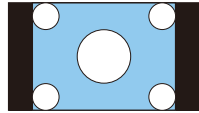
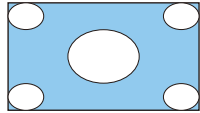
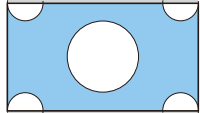
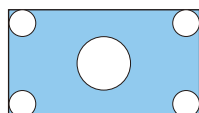
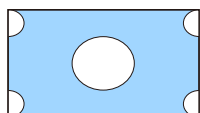
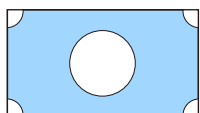
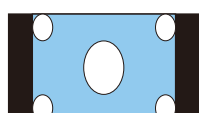
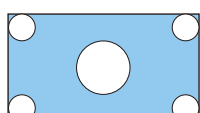
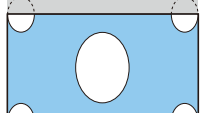
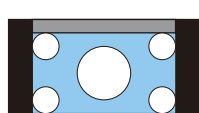
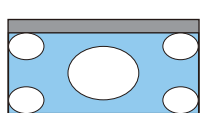
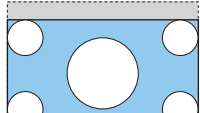
Image d'entrée	Nom du paramètre		
	Normal	Complet	Zoom
Images 4:3			
Images 16:9*1			
Images enregistrées en mode compressé			
Images en format boîte aux lettres*2			
Remarques	S'adapte à la taille verticale de l'écran de projection. Le rapport L/H varie en fonction de l'image en entrée.	Utilise la totalité de l'écran de projection. Le rapport L/H varie en fonction de la résolution d'entrée.	Conserve le rapport L/H du signal d'entrée et s'adapte à la taille horizontale de l'écran de projection. Il peut arriver que le dessus et le dessous de l'image soient tronqués.

*1 En cas d'entrée d'un signal 16:9, **Complet** et **Zoom** ne peuvent pas être utilisés pour les signaux 4K et 3D.

*2 L'image en format boîte aux lettres utilisée dans cette explication est une image en rapport 4:3 affichée en 16:9, avec des marges noires en haut et en bas pour l'insertion des sous-titres. Les marges au-dessus et en dessous de l'image sont utilisées pour les sous-titres.

Sélectionnez l'option **Larg. anamorphiq** et fixez un objectif anamorphoseur disponible dans le commerce pour profiter de DVD, de disques Blu-ray, etc. d'images enregistrées au format cinémascope.

Compr. horiz. étend l'aspect horizontal du signal d'entrée. Cela vous permet de projeter sur toute la largeur de l'écran lors de l'utilisation d'un objectif anamorphoseur disponible dans le commerce.



- Si l'option **Larg. anamorphiq** est activée alors que l'option **Overscan** est sélectionnée, il est possible que l'image soit tronquée. Réglez **Overscan** sur **Off**. ➔ **Signal - Overscan** p.65
- En cas de projection d'images 3D en mode **Larg. anamorphiq**, seuls les signaux 1080p/24 Hz/Frame Packing sont pris en charge.
- Lorsqu'un signal d'image de 4K est en entrée, vous pouvez uniquement sélectionner **Normal**, **Larg. anamorphiq** et **Compr. horiz.**

Réglage de la Netteté

Vous pouvez rendre l'image plus nette.

Le tableau suivant présente les éléments de réglage et les procédures.

Standard	Améliore les contours de l'image projetée globale. Lorsque vous réglez Standard , les valeurs de réglage pour Optim lignes fines et Optim lignes épaisses sont également ajustées.
Optim lignes fines	Améliore des détails comme la chevelure et les motifs des vêtements.
Optim lignes épaisses	Améliore les parties brutes, comme le contour d'objets entiers ou l'arrière-plan, ce qui améliore la netteté globale de l'image.

1 Appuyez sur le bouton [Menu].

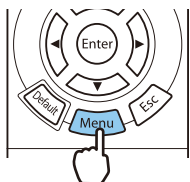

Le menu Configuration s'affiche.

2 Choisissez **Image - Netteté**.
L'écran de réglage **Netteté** s'affiche.

3 Utilisez les boutons haut et bas pour sélectionner l'élément, puis effectuez les réglages à l'aide des boutons gauche et droite.

L'image est améliorée en cas de réglage vers la droite (positif) et est adoucie en cas de réglage vers la gauche (négatif).

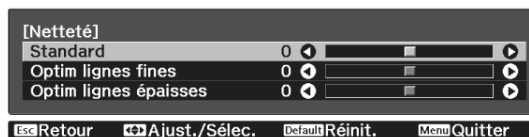

Appuyez sur le bouton [Default] pour rétablir les réglages par défaut.

4 Appuyez sur le bouton [Menu] pour quitter le menu.

Réglage de la résolution d'image (Amélioration image)

Vous pouvez ajuster la résolution de l'image à l'aide de la fonction Amélioration image.

Le contenu suivant peut être ajusté.

Emulation 4K*3	L'Emulation 4K est une fonction qui projette une image à une résolution doublée en décalant l'image à la diagonale par incréments de 0,5 pixel par pixel. Un signal d'image haute résolution est projeté avec des détails fins.
Modes prédéf. image	Sélectionnez les réglages préparés à l'avance pour Réduction bruit , Réduction bruit MPEG , Super-resolution et Optim. des détails .
Interpolation image*1 *2 *3	Lit les films de manière fluide.  p.42
Désentrelacement*1 *2	Convertit le signal entrelacé en signal progressif à l'aide d'une méthode convenant au signal d'image.
Réduction bruit*1 *2 *3	Il permet de lisser les images comportant des interférences.
Réduction bruit MPEG*1 *2 *3	Vous pouvez réduire le bruit noir et de points qui survient lors de la projection des films MPEG.
Super-resolution*2	Réglage fin lignes: Améliore le contraste et les contours des images complexes. Détail focus art.: Améliore le contraste et les contours des arrière-plans lisses.
Optim. des détails*2	Améliore le contraste d'une image pour générer une image avec une texture plus prononcée faisant ressortir le matériau. Puissance: Plus la valeur est élevée, plus le contraste est prononcé. Plage: Plus la valeur est élevée, plus la plage d'optimisation des détails est large.



*1 Cette option ne peut être définie que lorsque **Signal - Avancé- Traitement images** est réglé sur **Fine**.

*2 Cela peut être fait à tout moment sauf lorsque **Modes prédéf. image** est réglé sur **Off**.

*3 Cette option ne peut pas être définie lorsque des signaux 4K sont en entrée.

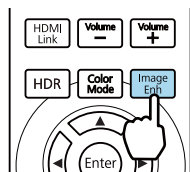
1 Appuyez sur le bouton [Image Enh].



 Vous pouvez effectuer les réglages dans le menu Configuration.  **Image - Amélioration image** p.63

2 Utilisez les boutons haut et bas pour sélectionner l'élément que vous voulez régler, puis appuyez sur le bouton [Enter] pour confirmer la sélection.

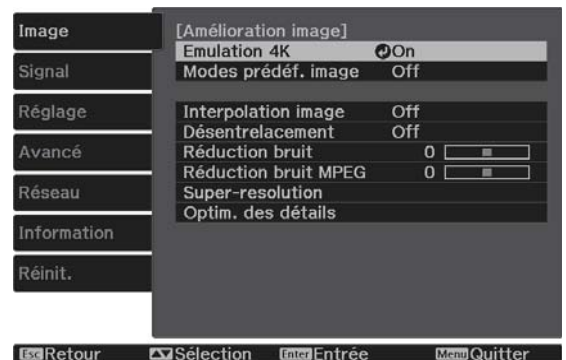

3 Utilisez les boutons gauche et droite pour effectuer les réglages.

Appuyez sur le bouton [Esc] pour régler un autre élément.

Appuyez sur le bouton [Default] pour rétablir les réglages par défaut.



4 Appuyez sur le bouton [Image Enh] pour quitter le menu.

Réglage d'Iris auto

En réglant automatiquement la luminance par rapport à l'image affichée, vous pouvez profiter d'images riches et profondes.

Vous pouvez sélectionner le suivi de l'ajustement de la luminance pour les modifications de luminosité de l'image affichée, de **Normal** à **Haute vitesse**.

1 Appuyez sur le bouton [Auto Iris].

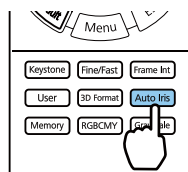

Vous pouvez effectuer les réglages dans le menu Configuration.  **Image - Iris auto** p.63

2 Utilisez les boutons haut et bas pour sélectionner l'élément, puis appuyez sur le bouton [Enter] pour confirmer la sélection.





 Selon l'image, il est possible que le fonctionnement de l'Iris auto soit audible, il ne s'agit cependant pas d'une anomalie de fonctionnement.

Réglage Interpolation image

Vous pouvez lire des images en mouvement rapide de façon fluide en produisant automatiquement des images intermédiaires entre les images d'origine.

Interpolation image est uniquement disponible dans les conditions suivantes.

- Lorsque **Traitement images** est réglé sur **Fine**,  **Signal - Avancé - Traitement images** p.65
- Lorsque la source est HDMI1 ou HDMI2.
- Lors de l'entrée de signaux 2D* ou 3D (1080p 24 Hz).  p.101

* Cette option est indisponible lorsqu'un signal de 4K est entré. Elle n'est disponible que lorsque **Emulation 4K** est réglée sur **On** et que des signaux 1080p 24 Hz sont en entrée.  **Image - Amélioration image - Emulation 4K** p.63

1 Appuyez sur le bouton [Frame Int].

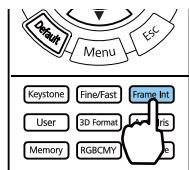

 Vous pouvez effectuer les réglages dans le menu Configuration. ➤ **Image - Amélioration image - Interpolation image** p.63

2 Utilisez les boutons haut et bas pour sélectionner l'élément, puis appuyez sur le bouton [Enter] pour confirmer la sélection.

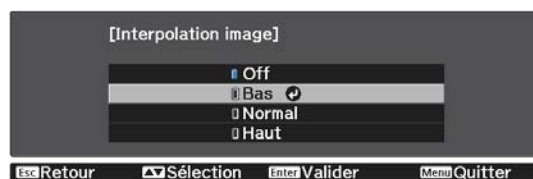

Régler la vitesse du Traitement images

Permet d'améliorer la vitesse de réponse pour les images projetées à grande vitesse, telles que les jeux. Ce réglage n'est disponible qu'en cas de réception d'une entrée de signal progressif en provenance des ports HDMI1 ou HDMI2.

Appuyez sur le bouton [Fine/Fast] pour passer de **Fine** à **Rapide**.

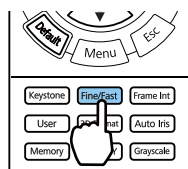

-  Vous pouvez effectuer les réglages dans le menu Configuration. ➤ **Signal - Avancé - Traitement images** p.65
- Cette fonctionnalité ne prend pas en charge les images 3D.
- Lorsque **Traitement images** est réglé sur **Rapide**, **Réduction bruit**, **Interpolation image**, **Désentrelacement** et **Réduction bruit MPEG** sont réglés sur Off.

Ajustement de la couleur

Ajustement de la Temp. couleur

Permet de régler la teinte des images. Effectuez les réglages si l'image est un peu trop bleue, trop rouge, etc.

Appuyez sur le bouton [Menu] pour afficher les menus dans l'ordre suivant.

Image - Balance des blancs - Temp. couleur

Utilisez les boutons gauche et droite pour effectuer les réglages.

Les teintes bleues sont accentuées à mesure que vous augmentez la valeur, tout comme les teintes rouges si vous réduisez la valeur.



Appuyez sur le bouton [Default] pour rétablir les réglages par défaut.

Réglage des valeurs RVB (offset et gain)

Vous pouvez ajuster la luminosité des zones sombres (Offset) et claires (Gain) pour les couleurs R (rouge), G (vert) et B (bleu).

Appuyez sur le bouton [Menu] pour afficher les menus dans l'ordre suivant.

Image - Balance des blancs - Personnalisé

Utilisez les boutons haut et bas pour sélectionner l'élément, puis effectuez les réglages à l'aide des boutons gauche et droite. L'image devient plus claire en cas de réglage vers la droite (positif) et plus sombre avec un réglage vers la gauche (négatif).



Offset	Lorsque l'image est éclaircie, l'ombrage des parties plus sombres est restitué avec plus de vivacité. Lorsque l'image est assombrie, elle semble plus pleine, mais l'ombrage des parties plus sombres est plus difficile à distinguer.
Gain	Lorsque l'image est éclaircie, les parties les plus claires deviennent plus blanches et l'ombrage disparaît. Lorsque l'image est assombrie, l'ombrage des parties plus claires est restitué avec plus de vivacité.



Appuyez sur le bouton [Default] pour rétablir les réglages par défaut.

Réglage de la teinte, de la saturation et de la luminosité

Vous pouvez modifier la teinte, la saturation et la saturation des couleurs R (rouge), G (vert), B (bleu), C (cyan), M (magenta) et Y (jaune).

Teinte	Règle la couleur globale de l'image vers le bleu, le vert ou le rouge.
Saturation	Règle la vivacité globale de l'image.
Luminosité	Règle la luminosité globale des couleurs de l'image.

1 Appuyez sur le bouton [RGBCMY].

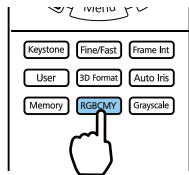

 Vous pouvez effectuer les réglages dans le menu Configuration. ➔ **Image - Avancé - RGBCMY** p.63

2 Utilisez les boutons haut et bas pour sélectionner la couleur que vous voulez régler, puis appuyez sur le bouton [Enter] pour confirmer la sélection.

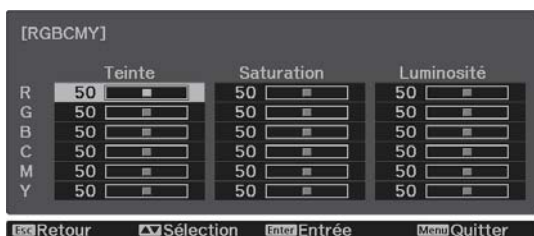

3 Utilisez les boutons haut et bas pour sélectionner **Teinte**, **Saturation** ou **Luminosité**.

4 Utilisez les boutons gauche et droite pour effectuer les réglages.

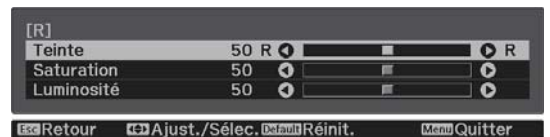

Appuyez sur le bouton [Esc] pour régler une autre couleur.

Appuyez sur le bouton [Default] pour rétablir les réglages par défaut.

5 Appuyez sur le bouton [RGBCMY] pour quitter le menu.

Réglage de la valeur gamma

Vous pouvez modifier les légères différences de coloration qui peuvent survenir en raison du périphérique employé lorsque l'image est affichée.

Vous pouvez régler cette option à l'aide d'une des méthodes suivantes.

- Sélection et réglage de la valeur de correction
- Ajustement à l'aide du graphe de réglage gamma

■ Sélection et réglage de la valeur de correction

1 Appuyez sur le bouton [Menu] pour afficher les menus dans l'ordre suivant.

Image - Avancé - Gamma

2 Utilisez les boutons haut et bas pour sélectionner la valeur de correction, puis appuyez sur le bouton [Enter] pour confirmer la sélection.

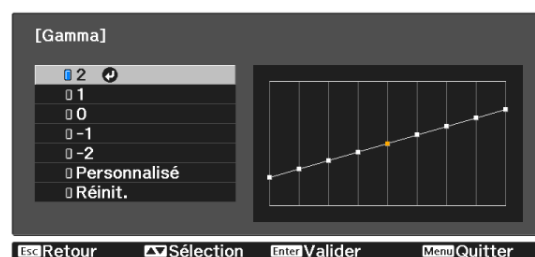

Plus la valeur est élevée et plus les parties sombres de l'image deviennent claires ; toutefois, les parties claires peuvent être décolorées. La partie supérieure du graphe de réglage gamma s'arrondit.

Plus la valeur est faible et plus les parties claires de l'image deviennent sombres. La partie inférieure du graphe de réglage gamma s'arrondit.



- L'axe horizontal du graphe de réglage gamma indique le niveau du signal d'entrée, et l'axe vertical le niveau du signal de sortie.
- Sélectionnez **Réinit.** pour rétablir les réglages à leurs valeurs par défaut.

■ Ajustement à l'aide du graphe de réglage gamma

Sélectionnez un point de teinte sur le graphe, puis effectuez les réglages.

1 Appuyez sur le bouton [Menu] pour afficher les menus dans l'ordre suivant.

**Image - Avancé - Gamma-
Personnalisé**

2

Utilisez les boutons gauche et droite pour sélectionner la tonalité à ajuster selon le graphe.

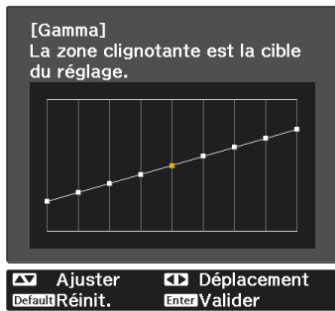

3

Utilisez les boutons haut et bas pour régler la luminosité, puis appuyez sur le bouton [Enter] pour confirmer la sélection.

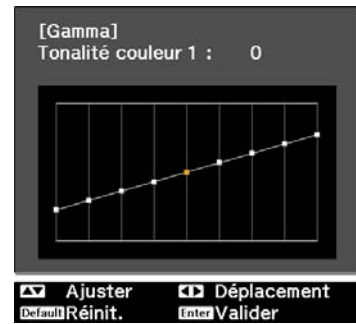



Affichage de l'image dans la qualité enregistrée (fonction Mémoire)

Enregistrement d'une mémoire

En utilisant la fonction mémoire, vous pouvez enregistrer les réglages pour l'**Image** dans le menu Configuration, puis les réutiliser lorsque cela est nécessaire.

1 Effectuez les réglages ou ajustements que vous souhaitez enregistrer.

2 Appuyez sur le bouton [Memory].

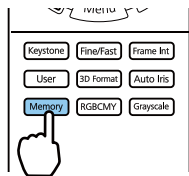

3 Utilisez les boutons haut et bas pour sélectionner **Sauvegarde mémoire**, puis appuyez sur le bouton [Enter] pour confirmer la sélection.

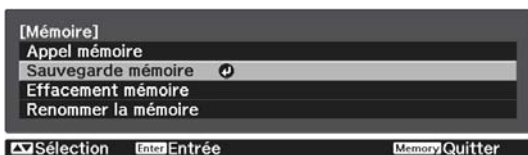

4 Utilisez les boutons haut et bas pour sélectionner le nom de la mémoire que vous voulez enregistrer, puis appuyez sur le bouton [Enter] pour confirmer la sélection.



Les réglages actuels du projecteur sont enregistrés dans la mémoire.

Si la marque à gauche du nom de la mémoire devient bleue pâle, cela signifie que la mémoire a déjà été enregistrée. Lorsque vous sélectionnez une mémoire enregistrée, un message vous demandant de confirmer l'écrasement de la mémoire s'affiche. Si vous choisissez **Oui**, le contenu précédent est effacé et les réglages actuels sont enregistrés.

Chargement, suppression et renommage d'une mémoire

Vous pouvez charger, supprimer et renommer des mémoires enregistrées.

Appuyez sur le bouton [Memory], puis sélectionnez la fonction cible sur l'écran affiché.

Fonction	Explication
Appel mémoire	Permet de charger la mémoire enregistrée. Lorsque vous sélectionnez une mémoire et appuyez sur le bouton [Enter], les paramètres appliqués à l'image sont remplacés par les paramètres de la mémoire.
Effacement mémoire	Efface une mémoire enregistrée. Un message s'affiche lorsque vous sélectionnez le nom d'une mémoire et appuyez sur le bouton [Enter]. Sélectionnez Oui , puis appuyez sur le bouton [Enter] pour effacer la mémoire sélectionnée.

Fonction	Explication
Renommer la mémoire	<p>Permet de modifier le nom de la mémoire. Sélectionnez le nom de mémoire que vous souhaitez modifier, puis appuyez sur le bouton [Enter]. Entrez le nom de la mémoire à l'aide du clavier virtuel.  p.72</p> <p>Lorsque vous avez terminé, placez le curseur sur Finish, puis appuyez sur le bouton [Enter].</p>

Visualisation d'images 3D

Préparation à la visualisation d'images 3D

Pour visualiser des images 3D, procurez-vous au préalable des lunettes 3D disponibles dans le commerce, équipées d'un système actif d'obturation supportant le système de communication par ondes radio (RF/Bluetooth).

Vérifiez ce qui suit avant de visualiser des images 3D.

- Réglez la source sur HDMI1 ou HDMI2.
- Réglez **Affichage 3D** sur **Automatique** ou **3D**. ➡ **Signal - Configuration 3D - Affichage 3D** [p.65](#)
- Appariez les lunettes 3D.

Ce projecteur prend en charge les formats 3D suivants.

- Combinaison de trame
- Côte à côte
- Haut et bas

■ Si l'image 3D ne peut être visualisée

Le projecteur projette automatiquement une image 3D lorsqu'il détecte un format 3D.

Certaines émissions télévisées en 3D ne contiennent pas des signaux au format 3D. Si tel est le cas, procédez comme suit pour régler le format 3D.

1 Appuyez sur le bouton [Menu] pour afficher les menus dans l'ordre **Signal - Configuration 3D**.

2 Réglez **Affichage 3D** sur **3D**.

3 Appuyez sur le bouton [3D Format] pour régler le format 3D sur le périphérique AV.

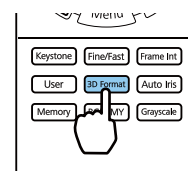



- Si vous utilisez un périphérique ou un câble qui ne prend pas en charge les images 3D, la projection 3D ne peut pas être effectuée.
- Pour plus d'informations sur les paramètres du format 3D sur le périphérique AV, consultez la documentation fournie avec le AV.
- Lorsque le format 3D n'est pas configuré correctement, l'image n'est pas projetée correctement (voir illustration ci-dessous).

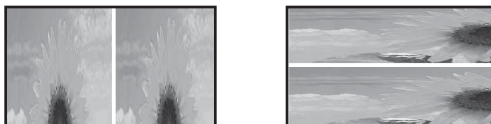

- Si une image 3D n'est pas projetée correctement même lorsqu'un format 3D est défini, la fréquence de synchronisation pour les lunettes 3D peut être inversée. Inversez la fréquence de synchronisation avec **Inverser lunettes 3D**. ➡ **Signal - Configuration 3D - Inverser lunettes 3D** p.65
- La façon dont une image 3D est perçue varie d'une personne à l'autre.
- Lorsque vous commencez à projeter une image 3D, un avertissement au sujet de la visualisation d'images 3D est affiché. Vous pouvez désactiver cet avertissement en réglant **Notification aff. 3D sur Off**. ➡ **Signal - Configuration 3D - Notification aff. 3D** p.65
- Au cours d'une projection 3D, les fonctions suivantes du menu Configuration ne peuvent pas être modifiées.
Emulation 4K, Interpolation image, Aspect (sauf pour Normal/Larg. anamorphiq), Overscan (réglé sur Off), Super-resolution, Traitement images, Avancé - Plage dynamique
- La façon dont l'image 3D est visualisée peut changer en fonction de la température ambiante et de la durée d'utilisation de la lampe. Évitez d'employer le projecteur si l'image n'est pas projetée normalement.

Utilisation de lunettes 3D

Vous pouvez visualiser des images 3D en utilisant des lunettes 3D disponibles dans le commerce (équipées d'un système de protection actif supportant le système de communication par ondes radio (RF/Bluetooth)).

Pour afficher des images 3D, vous devez d'abord appairer les lunettes 3D avec le projecteur. Reportez-vous au Guide de l'utilisateur fourni avec vos lunettes 3D pour plus d'informations.

Avertissements relatifs à la visualisation d'images 3D

Tenez compte des remarques importantes suivantes lorsque vous visualisez des images 3D.



Attention

Durée d'utilisation

- Lorsque vous regardez des images 3D pendant une longue période, veillez à effectuer des pauses régulières. Regarder des images 3D pendant de longues périodes peut provoquer une fatigue oculaire. La durée et la fréquence de ces pauses varient d'une personne à une autre. Si vous éprouvez toujours une sensation de fatigue ou d'inconfort oculaire après avoir fait une pause, cessez immédiatement la visualisation.

Attention

Visualisation d'images 3D

- Si vous éprouvez une sensation de fatigue ou d'inconfort oculaire lorsque vous regardez des images 3D, cessez immédiatement la visualisation.
Continuer à regarder les images 3D pourrait provoquer une sensation de malaise.
- Lorsque vous regardez des images 3D, veillez toujours à porter des lunettes 3D. Ne tentez pas de regarder des images 3D sans lunettes 3D.
Vous risqueriez d'éprouver une sensation de malaise.
- Ne placez pas d'objets fragiles près de vous lorsque vous utilisez des lunettes 3D.
Les images 3D peuvent provoquer des mouvements involontaires susceptibles d'endommager des objets autour de vous ou de blesser les personnes qui vous entourent.
- Ne portez les lunettes 3D que lorsque vous regardez des images 3D. Ne vous déplacez pas lorsque vous portez des lunettes 3D.
Votre vision pourrait être plus sombre qu'à l'accoutumée. Vous risquez donc de tomber ou de vous blesser.
- Tentez de rester autant que possible de niveau par rapport à l'écran lorsque vous regardez des images 3D.
La visualisation d'images 3D selon un angle réduit l'effet 3D et peut provoquer une sensation de malaise en raison de changements de couleur inattendus.
- Lorsque vous regardez des images 3D dans une pièce à éclairage fluorescent ou LED, il se peut que vous voyiez des éclairs ou des clignotements dans la pièce. Dans une telle situation, réduisez l'éclairage jusqu'à ce que le clignotement disparaisse, ou éteignez totalement l'éclairage lorsque vous regardez des images 3D.
Dans de très rares cas, ce clignotement pourrait provoquer une crise d'épilepsie ou une perte de connaissance.
Si vous ne vous sentez pas bien ou si vous éprouvez une sensation de malaise lorsque vous regardez des images 3D, cessez immédiatement votre activité.
- Lorsque vous regardez des images 3D, éloignez-vous au moins de l'écran d'une distance égale à trois fois sa hauteur.
La distance recommandée pour un écran 80 pouces est d'au moins 3 mètres, et d'au moins 3,6 mètres pour un écran 100 pouces.
Si vous vous tenez plus près que la distance recommandée, vous pouvez éprouver une fatigue oculaire.

Attention

Risques pour la santé

- N'utilisez pas de lunettes 3D si vous êtes sensible à la lumière, si vous souffrez de troubles cardiaques ou si vous ne vous sentez pas bien.
Vous risqueriez d'aggraver votre état.

Attention

Âge d'utilisation recommandé

- L'âge minimal recommandé pour la visualisation d'images 3D est de six ans.
- Les enfants de moins de six ans sont toujours en pleine évolution, et la visualisation d'images 3D peut perturber leur croissance. En cas d'inquiétudes, consultez un médecin.
- Les enfants qui regardent des images 3D à l'aide de lunettes 3D doivent toujours être accompagnés d'un adulte. Il est souvent difficile de savoir quand un enfant se sent fatigué ou mal à l'aise, suite à quoi ils pourraient soudainement subir un malaise. Vérifiez toujours que l'enfant n'éprouve pas de fatigue oculaire.

Utilisation de la fonction de Liaison HDMI

Fonction Liaison HDMI

Lorsqu'un appareil AV conforme aux normes CEC HDMI est connecté au port HDMI du projecteur, vous pouvez effectuer des actions liées, comme la mise sous tension liée et le réglage du volume du système AV à l'aide d'une seule télécommande.



- Tant que l'appareil AV est conforme aux normes CEC HDMI, vous pouvez utiliser la fonction Liaison HDMI, même si l'appareil AV intermédiaire n'y est pas conforme.
- Il est possible de connecter simultanément jusqu'à 2 lecteurs multimédia répondant aux normes CEC HDMI.

Exemple de connexion

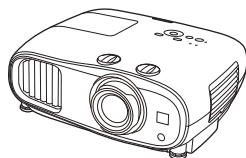

Projecteur



HDMI

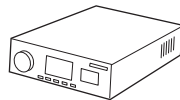

Amplificateur



HDMI



Lecteurs multimédias, etc.

Paramètres de Liaison HDMI

Lorsque vous réglez **Liaison HDMI** sur **On**, vous pouvez effectuer les opérations suivantes. ➡ **Réglage - Liaison HDMI - Liaison HDMI** p.66

- Modification de la liaison d'entrée
Modifie la source d'entrée du projecteur en HDMI lorsque du contenu est joué sur l'appareil connecté.
- Actions sur les appareils connectés
Avec la télécommande du projecteur, vous pouvez effectuer des opérations comme Lecture, Arrêt, Avance rapide, Recul, Chapitre suivant, Chapitre précédent, Pause, Ajustement volume et Pause audio.



Vous pouvez également sélectionner les fonctions suivantes depuis l'écran **Liaison HDMI**.

Fonction	Explication
Périph. sortie audio	Permet de sélectionner le périphérique de sortie audio. Projecteur: Génère le son provenant des haut-parleurs intégrés du projecteur (EH-TW7100 uniquement) ou d'un haut-parleur externe connecté au port Audio Out. Système AV: Sélectionnez cette option lorsque vous émettez de l'audio depuis un amplificateur AV qui prend en charge les normes HDMI CEC.
Mise ss tension	Lorsque Mise ss tension est réglé, les opérations sont liées comme ci-dessous. <ul style="list-style-type: none"> • Lorsque le projecteur est allumé, les appareils connectés sont également démarrés. • De plus, lorsque les appareils connectés sont allumés et que du contenu est lu, le projecteur s'allume.

Projection sur un réseau sans fil

Vous pouvez projeter des images de smartphones, tablettes et ordinateurs sur réseau sans fil.

Pour projeter sur un réseau sans fil, vous devez effectuer les réglages du réseau sans fil pour le projecteur et l'appareil connecté à l'avance.

Utilisez Epson iProjection pour projeter des images sur un réseau LAN sans fil. Vous pouvez télécharger Epson iProjection en utilisant l'une des méthodes suivantes, cela reste cependant à charge du client si cela entraîne un coût.

- Vous pouvez télécharger Epson iProjection (Windows/Mac) sur le site Web suivant.
<https://www.epson.com>
- Vous pouvez télécharger Epson iProjection (iOS/Android) sur l'App Store ou Google Play.

Sélectionner manuellement les paramètres du réseau sans fil

Avant de pouvoir projeter sur votre réseau sans fil, vous devez sélectionner les paramètres réseau du projecteur.

1 Appuyez sur le bouton [Menu] pour afficher les menus dans l'ordre **Réseau - Alim réseau sans fil**.

2 Utilisez les boutons haut et bas pour sélectionner **On**, puis appuyez sur [Enter].

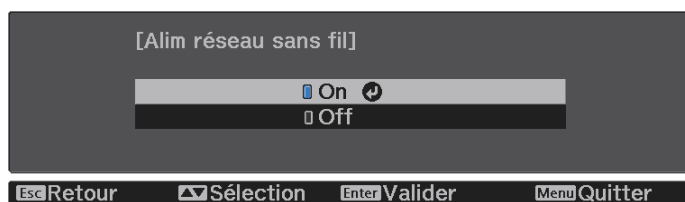

3 Choisissez **Vers Configuration réseau**, puis appuyez sur le bouton [Enter].



- 4 Sélectionnez **Base**, puis effectuez les réglages suivants si nécessaire.
- **Nom projecteur:** Saisissez un nom contenant jusqu'à 16 caractères alphanumériques pour identifier le projecteur sur le réseau.
 - **Mot de passe Remote:** Définissez un mot de passe à utiliser pour utiliser le projecteur depuis un smartphone ou une tablette. Vous pouvez entrer jusqu'à 8 caractères alphanumériques à un octet.
 - **Afficher infos LAN:** Réglez le format d'affichage pour les informations réseau du projecteur.



Utilisez le clavier affiché pour saisir le nom, les mots de passe et le mot-clé. Utilisez les boutons haut/bas/gauche/droite pour sélectionner des caractères, puis appuyez sur le bouton [Enter] pour confirmer la sélection.

- 5 Choisissez **LAN sans fil**, puis appuyez sur le bouton [Enter].

- 6 Sélectionnez le paramètre **Mode de connexion**.

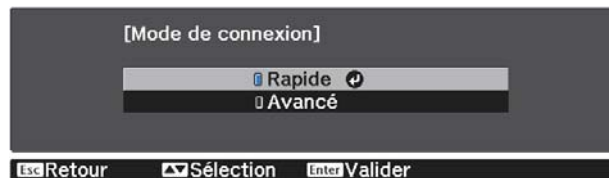

- **Rapide:** Permet de connecter le projecteur à plusieurs smartphones, tablettes ou ordinateurs directement grâce à la communication sans fil. Si vous sélectionnez **Rapide**, allez à l'étape 10.
- **Avancé:** Vous permet de vous connecter à plusieurs ordinateurs, smartphones ou tablettes sur un point d'accès réseau sans fil. Si vous sélectionnez **Avancé**, allez à l'étape 7.

- 7 Sélectionnez **Vers Configuration réseau - LAN sans fil - Rechercher le point d'accès** pour sélectionner le point d'accès auquel vous souhaitez vous connecter.



Si vous devez attribuer le SSID manuellement, sélectionnez **SSID** pour saisir le SSID. Configurez également les paramètres de sécurité dans le menu **Sécurité**. ➔ p.58

- 8 Affectez une adresse IP au projecteur comme nécessaire.
- Si votre réseau utilise DHCP, sélectionnez **Paramètres IP** pour régler le paramètre **DHCP** sur **On**.
 - Si vous n'utilisez pas DHCP, sélectionnez **Paramètres IP** pour régler **DHCP** sur **Off**, puis saisissez l'**Adresse IP**, le **Masque ss-rés** et la **Adresse passerelle**.

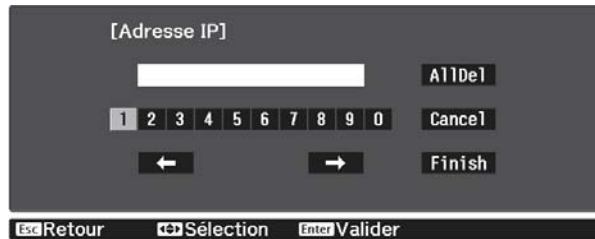

- 9 Lorsque vous avez effectué les réglages, sélectionnez **Terminé** et suivez les instructions à l'écran pour enregistrer vos paramètres et quitter les menus.

- 10 Appuyez sur le bouton [LAN] de la télécommande. Les réglages sont terminés si vous voyez l'adresse IP correcte sur l'écran de veille LAN.

Lorsque vous avez fini de régler les paramètres sans fil de votre projecteur, vous devez effectuer les réglages sans fil sur l'appareil connecté. Puis démarrez le logiciel réseau pour envoyer les images à votre projecteur par l'intermédiaire d'un réseau sans fil.



Pour empêcher l'affichage du SSID et de l'adresse IP sur l'écran de veille réseau ou l'écran d'accueil, réglez **Affichage SSID** et **Affichage adr. IP** sur **Off**. **Réseau - Vers Configuration réseau - LAN sans fil p.73**

Sélectionner les réglages de réseau sans fil de l'ordinateur

Avant de vous connecter au projecteur, sélectionnez le bon réseau sans fil sur votre ordinateur.

■ Sélectionner les paramètres de réseau sans fil dans Windows

- 1 Pour accéder à votre logiciel d'utilitaire sans fil, double-cliquez sur l'icône Réseau de la barre des tâches Windows.
- 2 Lors de la connexion en mode Avancé, sélectionnez le nom du réseau (SSID) auquel le projecteur se connecte.
- 3 Cliquez sur **Connexion**.

■ Sélectionner les paramètres de réseau sans fil dans OS X

- 1 Cliquez sur l'icône AirMac dans la barre de menu au sommet de l'écran.

- 2 Lors de la connexion en mode Avancé, vérifiez qu'AirMac est activé et sélectionnez le nom du réseau (SSID) auquel le projecteur se connecte.

Configurer la sécurité du réseau sans fil

Vous pouvez configurer la sécurité de votre projecteur à utiliser sur un réseau sans fil. Configurez un des **Mode de connexion** suivants pour qu'il coïncide avec le paramétrage utilisé sur votre réseau :

- Sécurité WPA2
- Sécurité WPA/WPA2

- 1 Appuyez sur le bouton [Menu] pour afficher les menus dans l'ordre **Réseau - Vers Configuration réseau - Sécurité.**

- 2 Sélectionnez les paramètres de sécurité pour qu'ils coïncident avec votre paramétrage réseau.



- 3 Lorsque vous avez effectué les réglages, sélectionnez **Terminé** et suivez les instructions à l'écran pour enregistrer vos paramètres et quitter les menus.

Projection dans Epson iProjection (iOS/Android)

Vous pouvez afficher un code QR à l'écran et projeter facilement des données d'un smartphone ou d'une tablette à l'aide de l'application Epson iProjection (version 3.1.1 ou ultérieure).



- Vous pouvez télécharger gratuitement l'application Epson iProjection dans l'App Store ou Google Play. Les éventuels frais de communication avec l'App Store ou Google Play sont à la charge du client.
- Lorsque vous utilisez Epson iProjection en mode de connexion **Rapide**, nous vous recommandons d'effectuer les réglages de sécurité. 🖱️ [p.58](#)

- 1 Appuyez sur le bouton [Menu] pour afficher les menus dans l'ordre **Réseau - Alim réseau sans fil.**

- 2 Utilisez les boutons haut et bas pour sélectionner **On**, puis appuyez sur [Enter].



- 3 Affichez le menu **Vers Configuration réseau - Base - Afficher infos LAN.**

- 4 Utilisez les boutons haut et bas pour sélectionner **Texte et code QR**, puis appuyez sur le bouton [Enter].



- 5 Appuyez sur le bouton [LAN] de la télécommande ou sélectionnez **Afficher le code QR** dans le menu **Réseau** du projecteur pour afficher le code QR.



- Si vous appuyez sur le bouton [Home], vous pouvez également afficher le code QR depuis le Guide de connexion sur l'écran d'accueil. ➔ p.27
- Si le projecteur reçoit déjà un signal d'image sur le réseau, le code QR ne s'affiche pas même si vous appuyez sur le bouton [LAN]. Sélectionnez **Afficher le code QR** depuis le menu **Réseau** pour afficher le code QR.
- Pour masquer le code QR, appuyez sur le bouton [Esc].

- 6 Lancez l'application Epson iProjection sur votre smartphone ou tablette.

- 7 Lisez le code QR projeté sur votre smartphone ou tablette.

Lisez le code QR en face de l'écran pour le faire correspondre au guidage. Si vous êtes trop éloigné de l'écran, le code peut ne pas être lu.

Une fois connecté, allez sur  et sélectionnez le menu **Contenu**, puis sélectionnez le fichier à projeter.

■ Fonctionnement avec un smartphone (fonction télécommande)

En utilisant Epson iProjection, vous pouvez faire fonctionner le projecteur depuis un smartphone ou une tablette.







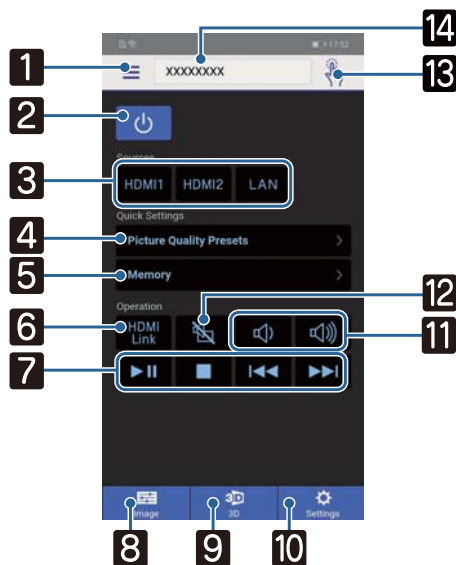

Appuyez sur  dans Epson iProjection pour afficher le menu.

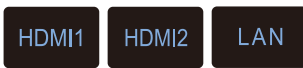
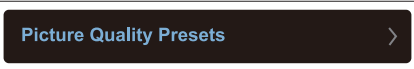

Appuyez sur **Télécommande** sur le menu pour afficher l'écran suivant.



Lorsque Mot de passe Remote est réglé, vous devez saisir le mot de passe. Une fois que le mot de passe a été reconnu, vous n'avez plus besoin de le saisir.



Bouton	Fonction
1 	Affiche le menu.
2 	Permet d'allumer ou d'éteindre le projecteur.
3 	Passes à l'image d'un autre port d'entrée. ➡ p.27
4 	Règle la qualité d'image en suivant les instructions à l'écran.
5 	Permet d'enregistrer, de charger, de renommer ou d'effacer une mémoire. ➡ p.48
6 	Active ou désactive Liaison HDMI. ➡ p.53
7 	Lorsque Liaison HDMI est sur On, vous pouvez effectuer des opérations comme Lecture, Arrêt, Avance rapide, Recul rapide, Chapitre suivant, Chapitre précédent et Pause.
8 	Spécifiez Mode couleurs, Balance des blancs, Amélioration image, Gamma, RGBCMY, Consommation électr., Iris auto, Interpolation image et Traitement images .
9 	Spécifiez Affichage 3D, Format 3D, Profondeur 3D, Taille Écran Diagon., et Luminosité 3D .
10 	Spécifiez Aspect, Keystone, Bluetooth, Tout réinitialiser, Réinitiali. mémoire et Mire .

Bouton		Fonction
11		Lorsque vous réglez Liaison HDMI sur On, vous pouvez régler le volume.
12		Lorsque vous réglez Liaison HDMI sur On, vous pouvez temporairement activer/désactiver l'image et le son. ➔ p.37
13		Ouvre l'écran du pavé tactile. Vous pouvez contrôler les écrans du menu du projecteur en appuyant sur votre pavé tactile.
14	<input type="text" value="XXXXXXX"/> ▼	Sélectionnez le projecteur que vous voulez contrôler.

Fonctions du menu Configuration

Utilisation du menu Configuration

Dans le menu Configuration, vous pouvez effectuer des réglages de signal, d'image, de signal d'entrée, etc.

1 Appuyez sur le bouton [Menu].

Télécommande Panneau de commande

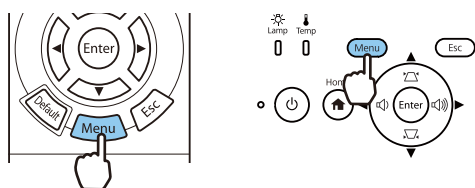

Le menu Configuration s'affiche.

2 Utilisez les boutons haut et bas pour sélectionner le menu supérieur sur la gauche, puis appuyez sur le bouton [Enter] pour confirmer la sélection.

Lorsque vous sélectionnez le menu supérieur à gauche, le menu secondaire à droite est modifié.

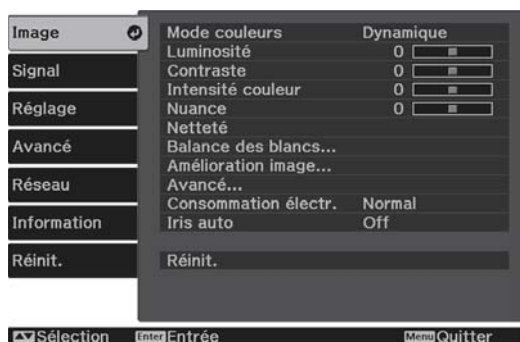

La ligne du bas fournit un guide des actions.

3 Utilisez les boutons haut et bas pour sélectionner le menu secondaire sur la droite, puis appuyez sur le bouton [Enter] pour confirmer la sélection.

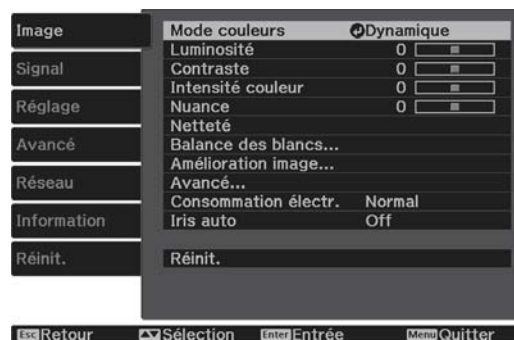

L'écran de réglage de la fonction sélectionnée s'affiche.

4 Utilisez les boutons haut/bas/gauche/droite pour modifier les réglages.

P.ex.) Barre de réglage



P.ex.) Options

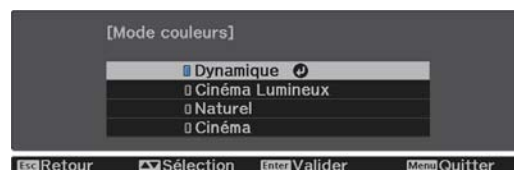

Appuyez sur le bouton [Enter] sur un élément qui présente cette icône  afin d'accéder à l'écran de sélection de cet élément.

Appuyez sur le bouton [Esc] pour revenir au niveau précédent.

5 Appuyez sur le bouton [Menu] pour quitter le menu.





Pour les éléments qui se règlent à l'aide d'une barre de réglage, comme la Luminosité, vous pouvez appuyer sur le bouton [Default] lorsque l'écran de réglage est affiché afin de rétablir le réglage par défaut.

Tableau du menu Configuration

Si aucun signal d'image n'est reçu, vous ne pouvez pas modifier les réglages relatifs à **Image** ou **Signal** dans le menu Configuration. Notez que les éléments affichés pour **Image**, **Signal**, et **Information** varient en fonction du signal d'image projeté.

■ Menu Image

Fonction	Menu/Réglages		Explication
Mode couleurs	Dynamique, Cinéma Lumineux, Naturel, Cinéma		Sélectionnez un mode de couleur en fonction de votre environnement et de l'image que vous projetez. p.38
Luminosité			Permet de régler la luminosité si l'image semble trop sombre.
Contraste			Permet de régler le contraste entre les zones claires et les zones sombres des images. L'augmentation du contraste rend les images plus vives.
Intensité couleur			Permet de régler l'intensité des couleurs des images.
Nuance			Permet de régler la teinte des images.
Netteté			Permet de régler la netteté de l'image.
Balance des blancs	Temp. couleur		Permet de régler la teinte des images. Des valeurs élevées donnent une teinte bleue aux images et des valeurs basses une teinte rouge.
	Correction V-M		L'image devient plus verte en cas de réglage sur une valeur positive et plus rouge en cas de réglage sur une valeur négative.
	Personnalisé		Permet de régler le décalage et le gain pour les couleurs R, V et B.
	Échelle de gris	Niveau de réglage, Rouge, Vert, Bleu, Luminosité	Ajuste les niveaux rouge, vert, bleu et la luminosité selon le niveau de réglage sélectionné.

Fonction	Menu/Réglages		Explication	
Amélioration image*1	Emulation 4K		On, Off	Vous pouvez projeter à une résolution doublée.
	Modes prédéf. image		Off, Préréglage 1 à Préréglage 5	Sélectionnez les réglages préparés à l'avance pour Interpolation image, Désentrelacement, Réduction bruit, Réduction bruit MPEG, Super-resolution et Optim. des détails .
	Interpolation image		Off, Bas, Normal, Haut	Ajuste la fluidité de mouvement de l'image.
	Désentrelacement		Off, Vidéo, Film/Auto	(Ce réglage ne peut être défini que lorsque Traitement images est réglé sur Fine ou lors de la réception d'un signal d'entrée 480i, 576i ou 1080i depuis les ports HDMI1 ou HDMI2.) Convertit le signal entrelacé (i) en signal progressif (p) à l'aide d'une méthode convenant au signal d'image. <ul style="list-style-type: none"> • Off: Ce réglage est idéal pour les images avec des mouvements dynamiques. • Vidéo: Ce réglage est idéal pour afficher des images vidéo générales. • Film/Auto: Procède à une conversion optimale pour un signal d'entrée de type film, CG ou animation.
	Réduction bruit			Ajuste la rugosité de l'image.
	Réduction bruit MPEG			Les images anguleuses sont adoucies au format MPEG.
	Super-resolution		Réglage fin lignes, Détail focus art.	Règle la quantité d'amélioration pour les images complexes et les arrière-plans.
	Optim. des détails		Puissance, Plage	Crée une texture plus emphatique et une sensation plus matérielle pour l'image.
Avancé	Gamma		2, 1, 0, -1, -2, Personnalisé*2, Réinit.	Permet d'effectuer des réglages gamma. Vous pouvez sélectionner une valeur brute ou régler à l'aide d'une valeur personnalisée. 🖱️ p.46
	RGBCMY	R/G/B/C/M/Y	Teinte, Saturation, Luminosité 	Permet de régler la Teinte, la Saturation et la Luminosité pour les couleurs R, V, B, C, M et J. 🖱️ p.45
Consommation électr.	Haut, Moyen, ECO		Trois réglages sont disponibles pour la luminosité de la lampe. Choisissez ECO si les images projetées sont trop lumineuses. Si le mode ECO est sélectionné, la consommation électrique pendant la projection diminue, tout comme le bruit de rotation du ventilateur.	
Iris auto	Off, Normal, Haute vitesse		Vous pouvez sélectionner le suivi de l'ajustement de la luminance pour les modifications de luminosité de l'image affichée. 🖱️ p.42	

Fonction	Menu/Réglages	Explication
Réinit.	Oui, Non	Réinitialise les valeurs de réglage pour Image définies dans Mode couleurs aux paramètres par défaut.

*1 Uniquement lorsqu'un signal d'image HDMI1 ou HDMI2 est entré.

*2 Les réglages sont enregistrés pour chaque type de source d'entrée ou de Mode couleurs.

■ Menu Signal

Le menu Signal ne peut pas être réglé lorsqu'un signal d'image LAN est entré.

Fonction	Menu/Réglages		Explication
Configuration 3D	Affichage 3D	Automatique, 3D, 2D	Pour afficher les images 3D, réglez sur Automatique ou 3D . 🖱️ p.50
	Format 3D	Côte à côte, Haut et bas	Règle le format 3D pour le signal d'entrée.
	Profondeur 3D	-10 à 10	Permet de définir la profondeur des images 3D.
	Taille Écran Diagon.	60 à 300	Permet de définir la taille de projection des images 3D. Pour obtenir un effet 3D optimal, réglez ce paramètre en fonction de la taille réelle.
	Luminosité 3D	Bas, Moyen, Haut	Fixe la luminosité de l'image 3D.
	Inverser lunettes 3D		Inverse le réglage de synchronisation des obturateurs gauche/droit des lunettes 3D et les images gauche/droite. Activez cette fonction si l'effet 3D ne s'affiche pas correctement.
	Notification aff. 3D	On, Off	Active ou désactive l'avis qui s'affiche lors de la visualisation de contenu 3D.
Aspect* ¹	Automatique* ² , Normal, Complet, Zoom, Larg. anamorphiq* ³ , Compr. horiz.* ³		Permet de sélectionner le rapport L/H. 🖱️ p.38
Overscan* ¹	Automatique, Off, 4% et 8%		Change le rapport L/H de l'image de sortie (la portée de l'image projetée). <ul style="list-style-type: none"> • Off, 4%, 8% : définit la portée de l'image. Lorsque vous réglez cela sur Off, la plage entière de l'image est projetée. En fonction du signal d'image, il se peut que vous observiez des interférences au-dessus et en dessous de l'image. • Automatique: Règle automatiquement sur Off ou 8% en fonction du signal d'entrée.
Espace couleurs	Automatique, BT.709, BT.2020		Définit le système de conversion de l'espace de couleurs.
Plage dynamique	Plage dynamique	Automatique, SDR, HDR10, HLG	Vous permet de modifier la plage des zones sombre et lumineuse des images.
	Etat du signal	-	Affiche le signal d'image.
	Réglage HDR10	1 à 16	Vous permet de modifier la courbe PQ de la plage dynamique dans la méthode HDR PQ.
	Réglage HLG	1 à 16	Vous permet de modifier la courbe HLG de la plage dynamique dans la méthode HDR HLG.





Fonction	Menu/Réglages		Explication
Avancé	Plage vidéo*1	Automatique, Limitée (16-235), Complète (0-255)	S'il est réglé sur Automatique , le niveau vidéo pour le signal d'entrée DVD vers le port HDMI1 ou HDMI2 est automatiquement détecté et configuré. Si la valeur Automatique entraîne une sous-exposition ou une surexposition, réglez le niveau vidéo du projecteur en fonction du niveau vidéo du lecteur de DVD/de disques Blu-ray. Votre lecteur peut être défini sur Normal (Limité) ou Étendu (Complet).
	EDID	Normal, Avancé	Vous permet de modifier les paramètres EDID. Normal prend en charge les signaux 3840 x 2160 30Hz, et Avancé prend en charge les signaux 3840 x 2160 60 Hz.
	Traitement images	Fine, Rapide	Permet d'améliorer la vitesse de réponse pour les images projetées à grande vitesse, telles que les jeux.
Réinit.	Oui, Non		Rétablit les valeurs par défaut de tous les réglages Signal , sauf Taille Écran Diagon. , Notification aff. 3D , et Aspect .

*1 Les réglages sont enregistrés pour chaque type de source ou de signal d'entrée.

*2 Selon la norme ou le type de signal, vous ne pourrez peut-être pas faire de sélection.

*3 EH-TW7100 uniquement.

■ Menu Réglage



Fonction	Menu/Réglages		Explication
Keystone	H/V-Keystone	V-Keystone -60 à 60	Permettent de corriger la distorsion trapézoïdale.  p.33 <ul style="list-style-type: none"> H/V-Keystone: Corrige manuellement les distorsions horizontales et verticales.  p.33 Quick Corner: Corrige individuellement les coins de l'image projetée.  p.35
		H-Keystone -60 à 60	
	Quick Corner	-	
Obturation			Couvre une partie de l'image avec un vide (écran noir). Vous pouvez régler le sommet, le bas, la gauche ou la droite de l'image.
Audio	Volume		Permet de régler le volume.
	Inverser audio*	On, Off	Permet d'inverser ou non les canaux de sortie audio gauche et droit. Réglez ce paramètre sur On si le projecteur est suspendu au plafond et emploie le haut-parleur interne.

Fonction	Menu/Réglages		Explication
Liaison HDMI	Connexions périph	-	Affiche la liste des appareils connectés depuis le port HDMI1 ou HDMI2.
	Liaison HDMI	On, Off	Active/désactive la fonction Liaison HDMI.
	Périph. sortie audio	Projecteur, Système AV	Permet de sélectionner le périphérique de sortie audio. ➡ p.53
	Mise ss tension	Off, Bidirectionnel, Périph -> PJ, PJ -> Périph	Configure la fonction de liaison à la mise sous tension. <ul style="list-style-type: none"> Lors de la liaison des opérations sur l'appareil connecté et l'allumage du projecteur, sélectionnez Bidirectionnel ou Périph -> PJ, Lors de la liaison de l'allumage du projecteur à l'appareil connecté, sélectionnez Bidirectionnel ou PJ -> Périph,
	Mise hs tension	On, Off	Permet de choisir d'éteindre ou non les périphériques connectés lorsque le projecteur est mis hors tension.
Liaison tampon	On, Off	Si la Liaison HDMI ne fonctionne pas correctement, vous pourriez réussir à l'améliorer en modifiant les paramètres.	
Bluetooth	Rechercher app. Bluetooth	-	Recherche les appareils Bluetooth disponibles et les affiche sous forme de liste.
	Audio Bluetooth	On, Off	Active ou désactive l'émission de son à partir des appareils audio Bluetooth. La configuration ne peut être effectuée dans les cas suivants. <ul style="list-style-type: none"> Lorsque la source est LAN ou USB Lorsque Périph. sortie audio dans le menu Liaison HDMI est réglé sur Système AV
	Appareil connecté	-	Affiche des informations sur le périphérique audio Bluetooth connecté.

Fonction	Menu/Réglages		Explication
Verrouillage	Controle parental	On, Off	<p>Cette fonctionnalité verrouille le bouton d'attente du panneau de commande du projecteur, de façon à empêcher un enfant d'allumer le projecteur par accident. Lorsque le verrouillage est actif, vous pouvez mettre l'appareil sous tension en maintenant le bouton d'attente enfoncé pendant environ trois secondes. Vous pouvez toujours mettre le périphérique hors tension à l'aide de la touche d'attente ou procéder aux opérations à l'aide de la télécommande, comme d'habitude.</p> <p>Si vous modifiez ce réglage, il est activé après la mise hors tension du projecteur et la fin du processus de refroidissement.</p> <p>Notez que même si la fonction Controle parental est réglée sur On, le projecteur s'allume toujours lorsque le cordon d'alimentation est branché si Aliment. Directe est réglé sur On.</p>
	Blocage fonctionne.	Verrou. complet, Verrou. partiel, Off	<p>Verrouill.compl.: Désactive tous les boutons du projecteur.</p> <p>Verrouill. fonc.: Désactive tous les boutons du projecteur à l'exception du bouton d'attente.</p> <p> s'affiche sur l'écran si vous appuyez sur des boutons alors que le projecteur est verrouillé. Pour déverrouiller, maintenez le bouton d'attente du panneau de commande enfoncé pendant au moins 7 secondes.</p> <p>Si vous modifiez ce réglage, celui-ci entre en vigueur dès que vous fermez le menu Configuration.</p>
Bouton utilisateur	Affichage 3D, Consommation électr., Information		Sélectionnez un élément du menu Configuration à attribuer au bouton [User] de la télécommande. Une pression sur le bouton [User] permet d'accéder à l'écran de sélection/réglage correspondant. Vous pouvez ainsi effectuer des réglages par pression sur un seul bouton.
Mémoire	Appel mémoire	Memory1 to Memory10	Charge les réglages enregistrés dans Sauvegarde mémoire pour ajuster l'image.
	Sauvegarde mémoire	Memory1 to Memory10	Enregistre les paramètres réglés dans Image dans une mémoire.
	Effacement mémoire	Memory1 to Memory10	Efface une mémoire enregistrée.
	Renommer la mémoire	Memory1 à Memory10, Par défaut, DVD, VCR, SDTV, HDTV, Cinema, Sports, Music, Anime, Game, Custom	Modifie le nom de la mémoire enregistrée.
Réinit.	Oui, Non		Réinitialise tous les Réglage sauf Inverser audio, Périph. sortie audio, Mise ss tension, Mise hs tension, Liaison tampon, Bouton utilisateur et Mémoire .

* EH-TW7100 uniquement.

■ Menu Avancé

Fonction	Menu/Réglages		Explication	
Écran d'accueil	Aff. auto écran acc.	On, Off	Permet de choisir d'afficher ou non l'écran d'accueil automatiquement lorsque le projecteur se met en On . L'écran d'accueil n'est pas affiché lorsque la source sélectionnée dispose d'un signal d'image lorsque le projecteur s'allume.	
	Fonction perso 1	Consommation électr., Iris auto, Keystone, Information	Sélectionnez la fonction attribuée à l'écran d'accueil.	
	Fonction perso 2			
Affichage	Message	On, Off	Détermine si les messages suivants sont affichés (On) ou non (Off). <ul style="list-style-type: none"> Nom des éléments des signaux d'image, modes de couleur et rapports L/H. Si la température interne augmente alors qu'aucun signal d'image n'est reçu, ou si un signal non pris en charge est détecté. 	
	Afficher le fond	Noir, Bleu, Logo	Permet de définir le statut de l'écran lorsqu'aucun signal d'image n'est reçu.	
	Ecran démarrage	On, Off	Permet d'activer (On) ou de désactiver (Off) l'affichage d'un écran de démarrage au début de la projection. Si vous modifiez ce réglage, il est activé après la mise hors tension du projecteur et la fin du processus de refroidissement.	
	Confirmation attente	On, Off	Détermine si un message de confirmation attendue est affiché (On) ou non (Off).  p.28	
	Align. des panneaux	-	 p.71	
	Uniformité	Uniformité	On, Off	Active ou désactive Uniformité.
		Niveau de réglage		Il existe huit niveaux disponibles, du blanc jusqu'au noir, en passant par le gris. Vous pouvez régler chaque niveau.
		Démarrer réglages	Rouge, Vert, Bleu	Commence à faire des ajustements pour Uniformité.
Réinit.		Oui, Non	Permet de réinitialiser tous les réglages et les paramètres Uniformité.	
Projection	Avant, Avant/Plafond, Arrière, Arrière/Plafond		Modifiez ce réglage en fonction de la façon dont le projecteur est installé.	

Fonction	Menu/Réglages		Explication
Fonctionnement	Aliment. Directe	On, Off	Vous pouvez configurer le projecteur de façon à ce que la projection débute dès que le cordon d'alimentation est branché, sans utiliser de bouton. Notez que si cette option est réglée sur On , la projection démarre si l'alimentation est rétablie après une coupure de courant, pour autant que le cordon d'alimentation soit toujours branché au projecteur.
	Mode veille	On, Off	Si le délai indiqué est dépassé et qu'aucun signal n'est reçu, le projecteur s'éteint automatiquement et passe en mode veille. En mode attente, appuyez sur le bouton d'alimentation de la télécommande ou sur le bouton d'attente du panneau de commande pour redémarrer la projection.
	Temps Mode veille	1 à 30 minutes.	Définit l'intervalle du Mode veille .
	Éclairage	On, Off	Réglez cette fonction sur Off si la lumière des témoins du panneau de commande vous gêne lorsque vous regardez un film dans une pièce sombre.
	Trigger Out*	Off, Alimentation, Larg. anamorphiq	La fonction Trigger Out permet de communiquer le statut du projecteur (sous tension, etc.) aux périphériques externes. Lorsque l'option est réglée sur Off , aucune tension n'est émise du port Trigger Out. Lorsque l'option est réglée sur Alimentation , une tension est délivrée depuis le port Trigger Out lorsque le projecteur est sous tension. Pour le paramètre Larg. anamorphiq , lorsque le projecteur est allumé et que l'option Aspect est réglée sur Larg. anamorphiq ou Compr. horiz. , une tension est délivrée depuis le port Trigger Out. Si vous modifiez ce réglage, le nouveau réglage prend effet lors du prochain allumage du projecteur.
	Mode haute alt.	On, Off	Réglez cette fonction sur On si vous employez le projecteur à une altitude supérieure à 1500 mètres.
	Destin enreg journal	Mémoire interne, USB et mémoire interne	Définissez l'emplacement où vous voulez enregistrer les journaux.
Mode attente	Comm. désactivée, Comm. activée		Comm. activée indique que le projecteur peut être surveillé sur un réseau lorsque le projecteur est en mode attente.
Langue	-		Permet de choisir la langue d'affichage .
Réinit.	Oui, Non		Rétablit les valeurs par défaut de tous les réglages dans Avancé sauf pour Mémoire, Projection, Mode haute alt., Mode attente et Langue .

* EH-TW7100 uniquement.

Menu Align. des panneaux

Menu/Réglages			Explication	
Align. des panneaux	Align. des panneaux	On, Off	Active ou désactive la fonction Align. des panneaux.	
	Sélect. couleur	R, B	Sélectionnez la couleur à corriger.	
	Couleur du motif	R/G/B, R/G, G/B	Sélectionnez le motif utilisé pour la correction.	
	Démarrer réglages	-	Démarre la fonction Align. des panneaux.  p.96	
	Mémoire	Charg. Align. panneaux	Memory1, Memory2, Memory3	Permet de charger les réglages enregistrés à l'aide de la fonction Enreg. Align. panneaux.
		Enreg. Align. panneaux	Memory1, Memory2, Memory3	Enregistre les paramètres réglés dans Align. des panneaux dans une mémoire.
		Suppr. Align. panneaux	Memory1, Memory2, Memory3	Efface les mémoires enregistrées à l'aide de la fonction Align. des panneaux.
Renom. Align. panneaux		Memory1, Memory2, Memory3	Renomme les mémoires Align. des panneaux.	
Réinit.	Oui, Non	Réinitialise la valeur de correction.		

 Menu Réseau

Fonction	Menu/Réglages	Explication
Alim réseau sans fil	On, Off	Définit l'utilisation ou non (Marche ou Arrêt) de l'Alim réseau sans fil.
Infos réseau - LAN sans fil	-	Affiche les paramètres réseau suivants. <ul style="list-style-type: none"> • Mode de connexion • Réseau local sans fil • Niveau d'antenne • Nom du projecteur • SSID • DHCP • Adresse IP • Masque ss-rés • Adresse passerelle • Adresse MAC • Code de région
Afficher le code QR	-	Affiche les informations réseau pour le projecteur avec un code QR.
Vers Configuration réseau	-	Affiche l'écran permettant de configurer le réseau.  p.72

Remarques concernant l'utilisation du menu Réseau

Les opérations de base sont effectuées de la même façon que dans le menu Configuration.

Toutefois, veuillez à sélectionner le menu **Terminé** pour enregistrer vos paramètres lorsque vous avez terminé.

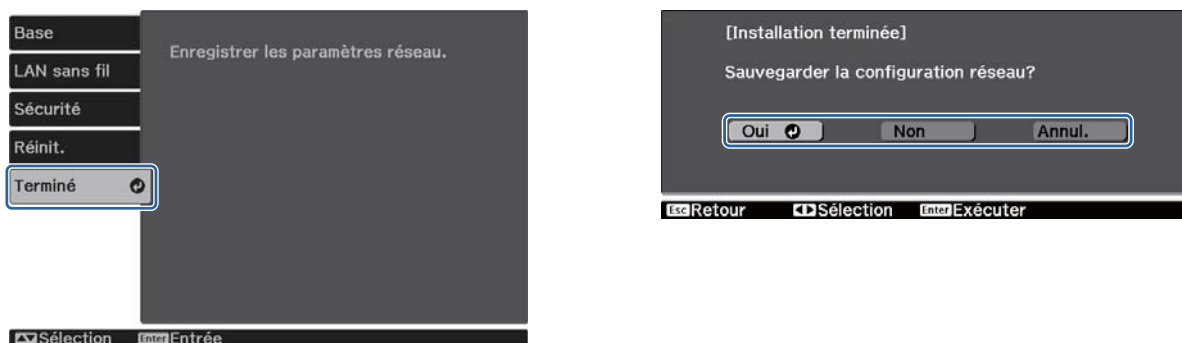

- Oui :** Enregistre les paramètres et quitte le menu Réseau.
- Non :** Quitte le menu Réseau sans enregistrer les paramètres.
- Annul. :** Continue d'afficher le menu Réseau.

Opérations du clavier logiciel

Dans le menu Réseau, le clavier logiciel s'affiche lorsque vous devez saisir des chiffres et des caractères. Utilisez les boutons haut/bas/gauche/droite de la télécommande ou du panneau de commande pour sélectionner les touches, puis appuyez sur le bouton [Enter] pour saisir le texte. Appuyez sur **Finish** pour confirmer votre entrée ou sur **Cancel** pour annuler votre entrée.





- Touche **CAPS** : Permet de basculer entre les lettres majuscules et minuscules.
- Touche **SYM1/2** : Permet de passer aux touches représentant des symboles.

Menu Base

Fonction	Menu/Réglages	Explication
Nom du projecteur	Jusqu'à 16 caractères alphanumériques	Saisissez un nom pour identifier le projecteur sur un réseau.
Mot de passe Remote	Jusqu'à 8 caractères alphanumériques	Définissez un mot de passe à utiliser pour utiliser le projecteur depuis un smartphone ou une tablette.
Afficher infos LAN	Texte et code QR, Texte	Réglez le format d'affichage pour les informations réseau du projecteur.

Menu LAN sans fil

Fonction	Menu/Réglages	Explication
Mode de connexion	Rapide, Avancé	Détermine comment le réseau sans fil est connecté. Rapide: L'utilisation d'Epson iProjection vous permet de vous connecter à plusieurs smartphones, tablettes ou ordinateur directement, via la communication sans fil. Le projecteur devient un simple point d'accès. (Assurez-vous que le nombre d'appareils connectés au projecteur est inférieur ou égal à 6. La mise à jour de l'image projetée peut être plus longue si le nombre d'appareils connectés dépasse ce chiffre.) Avancé: Vous permet de vous connecter à plusieurs ordinateurs, smartphones ou tablettes sur un point d'accès réseau sans fil.
Canal*1	1ch, 6ch, 11ch	Sélectionnez la bande de fréquences utilisée par le réseau sans fil.
SSID*2	Jusqu'à 32 caractères alphanumériques	Entrez un SSID. Lorsqu'un SSID est fourni pour le réseau local sans fil auquel appartient le projecteur, entrez le SSID.
Rechercher le point d'accès*2	Vers Recherche	Recherchez les points d'accès de réseau sans fil disponibles.  indique les points d'accès actuellement connectés.  indique les points d'accès sécurisés. Si vous sélectionnez un point d'accès dont la sécurité est activée, le menu Sécurité s'affiche.  p.74
Paramètres IP*2	DHCP	Indiquez si vous souhaitez ou non utiliser le protocole DHCP (On/Off). Si cette option est réglée sur On , vous ne pouvez pas définir d'autres adresses.
	Adresse IP	Permet d'entrer l'adresse IP du projecteur. Les adresses IP suivantes ne peuvent pas être utilisées. 0.0.0.0, 127.x.x.x, 224.0.0.0 à 255.255.255.255 (où x est un nombre compris entre 0 et 255)
	Masque ss-rés	Saisissez le masque de sous-réseau du projecteur. Les masques de sous-réseau suivants ne peuvent pas être utilisés. 0.0.0.0, 255.255.255.255
	Adresse passerelle	Saisissez l'adresse IP du passerelle du projecteur. Les adresses de passerelle suivantes ne peuvent pas être utilisées. 0.0.0.0, 127.x.x.x, 224.0.0.0 à 255.255.255.255 (où x est un nombre compris entre 0 et 255)
Affichage SSID	On, Off	Indique s'il faut ou non afficher le SSID sur l'écran de veille réseau et l'écran d'accueil (On ou Off).
Affichage adr. IP	On, Off	Indique s'il faut ou non afficher l'adresse IP sur l'écran de veille réseau et l'écran d'accueil (On ou Off).

*1 Cette option ne peut être définie que lorsque **Mode de connexion** est réglé sur **Rapide**.

*2 Cette option ne peut être définie que lorsque **Mode de connexion** est réglé sur **Avancé**.

Menu Sécurité

Fonction	Menu/Réglages	Explication
Sécurité	Non, WPA2-PSK, WPA/WPA2-PSK	Définit la sécurité. En mode Rapide , vous pouvez sélectionner WPA2-PSK . En mode Avancé , vous pouvez sélectionner WPA2-PSK/WPA/WPA2-PSK .
Mot de passe	De 8 à 32 caractères alphanumériques codés sur un octet	Permet d'entrer le mot de passe. Il est recommandé de changer régulièrement de mot de passe à des fins de sécurité.

Menu Réinit.

Fonction	Explication
Réinitialisez les paramètres réseau.	Rétablit les réglages par défaut du menu Réseau .

 Menu Information

Fonction	Menu/Réglages	Explication
Infos projecteur	Durée de lampe	Affiche la durée globale de fonctionnement de la lampe.
	Source	Permet d'afficher la source d'entrée actuelle.
	Signal entrée*	Affiche le paramètre de signal d'entrée de la source d'entrée actuelle.
	Résolution*	Affiche la résolution.
	Mode numérisation*	Affiche le mode de balayage.
	Taux rafraîchi.*	Affiche le taux de rafraîchissement.
	Format 3D*	Affiche le format 3D du signal en entrée pendant une projection 3D (Frame Packing, Côte à côte ou Haut et bas).
	Info sync*	Affiche les informations sur le signal d'image. Ces informations peuvent s'avérer nécessaires pour des activités de service.
	Profondeur couleur*	Affiche la profondeur de couleur et la différence de couleur.
	Format couleur*	Affiche des informations sur Espace couleurs et Plage dynamique.
	Etat	Affiche les informations concernant les erreurs survenues avec le projecteur. Ces informations peuvent s'avérer nécessaires pour des activités de service.
	Numéro de série	Affiche le numéro de série du projecteur.
Event ID	Le journal des erreurs de l'application s'affiche.  p.87	
Version	Main	Affiche la version du firmware du projecteur.
	Video2	

* Cela n'est pas affiché lorsqu'un signal d'image LAN est en entrée.

Menu Réinit.

Fonction	Explication
Réinitial. durée lampe	Remet à zéro (0 H) la durée globale d'utilisation de la lampe. Remettez cette valeur à zéro lorsque vous remplacez la lampe.
Réinitiali. mémoire	Rétablit les réglages par défaut de tous les éléments du menu Mémoire .
Tout réinitialiser	Rétablit les réglages par défaut de tous les éléments du menu Configuration. Les valeurs de réglage suivantes ne sont pas réinitialisées à leurs valeurs par défaut : Mémoire, Align. des panneaux, Uniformité, Durée de lampe, Durée de lampe et Réglages réseau .

Dépannage

Lecture des témoins

Vous pouvez vérifier l'état du projecteur à l'aide du témoin d'état clignotant et allumé, du témoin d'attente, du témoin de la lampe et du témoin de température sur le panneau de commande.

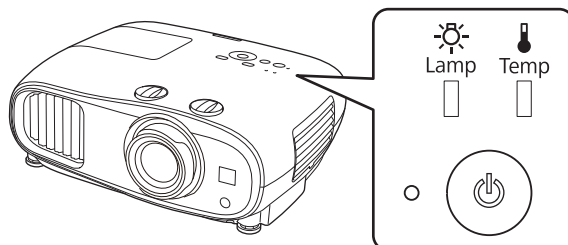



Reportez-vous au tableau suivant pour vérifier l'état du projecteur et savoir comment résoudre les problèmes indiqués par les témoins.

■ État du témoin en cas d'erreur/avertissement

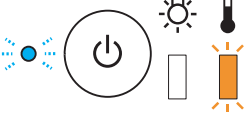
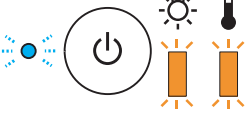

■ : Allumé ⏻ : Clignotant ▨ : Dépendant de l'état □ : Éteint

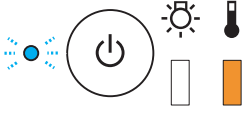
Témoins	Etat	Solution
 (bleu)/(orange)	Remplacer lampe	Il est temps de remplacer la lampe. Remplacez la lampe par une neuve dès que possible. ➡ p.93 La lampe risque d'exploser si vous continuez à l'utiliser dans cet état.
 (bleu)/(orange)	Avert. haute temp.	Vous pouvez continuer la projection. Si la température redevient à nouveau trop élevée, la projection s'arrête automatiquement. <ul style="list-style-type: none"> • Si le projecteur est installé près d'un mur, assurez-vous que la distance entre le mur et la grille d'aération du projecteur soit d'au moins 20 cm. • Si le filtre à air est bouché, nettoyez-le. ➡ p.89 • Assurez-vous que rien ne bloque la zone autour de l'entrée et que la température environnante n'est pas trop élevée. ➡ p.105

Témoins	Etat	Solution
 (bleu)/(orange)	Erreur interne	Le projecteur a rencontré une défaillance. Débranchez le cordon d'alimentation de la prise secteur et contactez votre revendeur ou le centre de réparation Epson le plus proche. ➡ Liste des contacts pour projecteurs Epson
 (bleu)/(orange)	Erreur ventilateur Erreur de capteur	
 (bleu)/(orange)	Err diaphragme auto	
 (bleu)/(orange)	Err. alim (ballast)	
 (bleu)/(orange)	Erreur lampe Défaillance lampe	<p>La lampe a rencontré un problème ou n'a pas réussi à s'allumer.</p> <ul style="list-style-type: none"> • Débranchez le cordon d'alimentation et vérifiez que la lampe n'est pas endommagée. ➡ p.93 • Si la lampe n'est pas endommagée, réinstallez-la et allumez l'appareil. • Si la réinstallation de la lampe ne résout pas le problème, ou si la lampe est endommagée, débranchez le cordon d'alimentation de la prise secteur et contactez votre revendeur ou le centre de réparation Epson le plus proche. ➡ Liste des contacts pour projecteurs Epson • Vérifiez que le couvercle de la lampe a été correctement fermé.
 (bleu)/(orange)	Erreur haute temp. (surchauffe)	<p>La température interne est trop élevée.</p> <ul style="list-style-type: none"> • La lampe s'éteint automatiquement et la projection s'arrête. Patientez environ cinq minutes. Lorsque le ventilateur est arrêté, débranchez le cordon d'alimentation. • Si le projecteur est installé près d'un mur, assurez-vous que la distance entre le mur et la grille d'aération du projecteur soit d'au moins 20 cm. • Si le filtre à air est bouché, nettoyez-le. ➡ p.89 • Assurez-vous que rien ne bloque la zone autour de l'entrée et que la température environnante n'est pas trop élevée. ➡ p.105 • Si le problème persiste lorsque vous remettez l'appareil sous tension, cessez d'utiliser le projecteur et débranchez le cordon d'alimentation de la prise secteur. Contactez votre revendeur ou le centre de réparation Epson le plus proche. ➡ Liste des contacts pour projecteurs Epson • En cas d'utilisation à une altitude d'au moins 1500 m, réglez le Mode haute alt. sur On. ➡ Avancé - Fonctionnement - Mode haute alt. p.69

■ État des témoins en fonctionnement normal

■ : Allumé ■ : Clignotant □ : Éteint

Témoins	Etat	Solution
○ 	État de veille/attente	Lorsque vous appuyez sur le bouton d'alimentation de la télécommande ou le bouton d'attente du panneau de commande, la projection débute après quelques instants. Lorsque Mode attente est réglé sur Comm. activée , le témoin d'attente reste allumé même lorsque le projecteur est en attente.
 (bleu)	Préchauffage en cours	Le préchauffage dure environ 30 secondes. La fonction de mise hors tension est désactivée lorsque le projecteur est en cours de préchauffage.
	Refroidissement en cours	Toutes les actions sont désactivées tant que le projecteur est en cours de refroidissement. Le projecteur entre en veille lorsque son refroidissement est terminé. Si, pour une quelconque raison, le cordon d'alimentation est débranché pendant le refroidissement, attendez que la lampe ait suffisamment refroidi (environ 10 minutes), rebranchez le cordon d'alimentation, puis appuyez sur le bouton d'alimentation de la télécommande ou le bouton d'attente du panneau de commande.
●  (bleu)	Projection en cours	Le projecteur fonctionne normalement.



- Dans des conditions de fonctionnement normales, les témoins de température et de lampe sont éteints.
- Lorsque la fonction **Éclairage** est réglée sur **Off**, tous les témoins sont éteints dans des conditions de projection normales. ➡ **Avancé - Fonctionnement - Éclairage** p.69

Si les témoins ne fournissent aucune indication utile

■ Contrôle du problème

Recherchez le problème que vous rencontrez dans le tableau suivant, puis accédez à la page indiquée pour obtenir des informations sur sa résolution.

	Problème	Page
Problèmes relatifs aux images	Aucune image n'est visible	p.80
	La projection ne démarre pas, la zone de projection est entièrement noire ou la zone de projection est entièrement bleue.	
	Les images animées provenant d'un ordinateur ne sont pas projetées.	p.80
	Le message " Non Supporté. " s'affiche	p.80
	Le message " Pas de Signal. " s'affiche	p.81
	Distorsion trapézoïdale de l'image projetée	p.81
	Les images sont floues ou mal focalisées	p.81
	Les images subissent des interférences ou une distorsion.	p.82
	L'image est tronquée (trop grande) ou trop petite, ou seule une partie de l'image est projetée.	p.82
	Les couleurs de l'image ne sont pas correctes	p.82
	L'image entière présente des teintes mauves ou vertes, les images sont affichées en noir et blanc ou les images sont ternes.*	
	Les images sont sombres	p.82
	La projection s'arrête automatiquement	p.83
Problèmes d'interférence	Pas de son ou le son est trop faible	p.83
Problèmes au démarrage de la projection	Le projecteur ne s'allume pas	p.83
Problèmes de télécommande	La télécommande ne réagit pas	p.84
Problèmes avec le panneau de commande	Impossible d'effectuer des réglages dans le panneau de commande	p.84
Problèmes de 3D	Impossible de projeter correctement en 3D	p.84
Problèmes HDMI	La Liaison HDMI ne fonctionne pas	p.85
	Le nom du périphérique n'est pas affiché parmi les périphériques connectés	p.86
Problèmes de périphérique Bluetooth	Impossible de se connecter à un périphérique Bluetooth	p.86
	L'audio et la connexion des périphériques Bluetooth se coupent	p.86
Problèmes liés au réseau	Impossible d'accéder au réseau via la fonction Réseau sans fil	p.87
	L'image contient du bruit statique lors de la projection sur le réseau	p.87

* Comme la reproduction des couleurs varie entre les moniteurs et les écrans LCD pour ordinateur, il se peut que l'image projetée par le projecteur et les teintes des couleurs affichées sur le moniteur ne correspondent pas. Cette situation n'est pas une erreur.

■ Problèmes relatifs aux images

Aucune image n'est visible

Vérification	Solution
L'appareil est-il sous tension ?	Appuyez sur le bouton d'alimentation de la télécommande ou sur le bouton d'attente du panneau de commande pour allumer le projecteur.
Le cordon d'alimentation est-il branché ?	Branchez le cordon d'alimentation.
Les témoins sont-ils éteints ?	Débranchez le cordon d'alimentation du projecteur puis rebranchez-le. Une fois le branchement effectué, vérifiez que le projecteur est alimenté lorsque vous appuyez sur le bouton Marche/Arrêt.
Un signal d'image est-il reçu ?	Assurez-vous que le périphérique connecté est bien allumé. Lorsque Message est réglé sur On dans le menu Configuration, les messages sur le signal d'image sont affichés. 🗨️ Avancé - Affichage - Message p.69
L'alimentation de l'amplificateur AV est-elle déconnectée ?	Si un amplificateur AV est connecté, vérifiez l'alimentation de l'amplificateur.
Un signal d'image est-il envoyé par le périphérique ?	Déterminez si un signal d'image est envoyé par le périphérique connecté.
Les paramètres du menu Configuration sont-ils corrects ?	Rétablissez les valeurs par défaut de tous les réglages. 🗨️ Réinit. - Tout réinitialiser p.75
(Uniquement en cas de projection d'images provenant d'un ordinateur) La connexion a-t-elle été établie alors que le projecteur ou l'ordinateur était déjà allumé ?	Si la connexion est établie alors que le projecteur ou l'ordinateur est déjà allumé, il se peut que la touche Fn (touche de fonction) qui permet d'envoyer le signal vidéo de l'ordinateur vers une sortie externe ne fonctionne pas. Éteignez l'ordinateur et le projecteur puis rallumez-les.

Les images animées ne sont pas affichées

Vérification	Solution
(Uniquement en cas de projection d'images provenant d'un ordinateur) Le signal d'image de l'ordinateur est-il réglé sur une sortie externe et sur une sortie vers le moniteur LCD en même temps ?	En fonction des caractéristiques de l'ordinateur, il se peut que les images animées ne puissent pas être affichées si l'ordinateur est configuré en même temps pour une sortie externe et une sortie vers le moniteur LCD. Modifiez le réglage de façon à ce que le signal d'image ne soit envoyé que vers la sortie externe. Pour connaître les caractéristiques de l'ordinateur, consultez sa documentation.

Le message "**Non Supporté.**" s'affiche

Vérification	Solution
(Uniquement en cas de projection d'images provenant d'un ordinateur) La fréquence et la résolution du signal d'image correspondent-elles au mode actuel ?	Vérifiez le signal d'image en entrée dans la section Résolution du menu Configuration, et assurez-vous qu'il correspond bien à la résolution du projecteur. 🗨️ Information - Infos projecteur p.74 🗨️ "Résolutions prises en charge" p.101

Le message "**Pas de Signal.**" s'affiche

Vérification	Solution
Les câbles sont-ils connectés correctement ?	Vérifiez que tous les câbles requis pour la projection sont correctement branchés. 🖱️ p.20
Avez-vous sélectionné le port d'entrée d'image approprié ?	Changez l'image en utilisant les boutons source de la télécommande. 🖱️ p.27
Le périphérique connecté est-il allumé ?	Allumez le périphérique.
(Uniquement en cas de projection d'images provenant d'un ordinateur) Les signaux d'image sont-ils envoyés au projecteur ?	Réglez le signal d'image de façon à ce qu'il soit envoyé à la sortie externe, et pas seulement au moniteur LCD de l'ordinateur. Sur certains modèles, lorsque les signaux d'image sont envoyés à l'extérieur, ils ne s'affichent plus sur le moniteur LCD. Pour connaître les caractéristiques de l'ordinateur, consultez sa documentation. Si la connexion est établie alors que le projecteur ou l'ordinateur est déjà allumé, il se peut que la touche Fn (touche de fonction) qui permet d'envoyer le signal vidéo de l'ordinateur vers une sortie externe ne fonctionne pas. Éteignez l'ordinateur et le projecteur puis rallumez-les.

Distorsion trapézoïdale de l'image projetée

Vérification	Solution
La distorsion trapézoïdale est-elle ajustée dans les limites de correction ?	En cas de projection de l'image hors des limites de correction, il est possible que vous ne puissiez pas corriger complètement la distorsion trapézoïdale. Installez le projecteur horizontalement en face de l'écran, le plus loin possible de celui-ci, puis ajustez la position de projection à l'aide de la fonction de décalage de l'objectif. 🖱️ p.14

Les images sont floues ou mal focalisées

Vérification	Solution
La focalisation a-t-elle été modifiée ?	Réglez la focalisation. 🖱️ p.30
Le cache est-il placé sur l'objectif ?	Retirez le cache de l'objectif.
Le projecteur se trouve-t-il à une distance correcte ?	Vérifiez la plage de projection recommandée. 🖱️ p.17
De la condensation s'est-elle formée sur l'objectif ?	Si le projecteur est transféré rapidement d'un local froid vers un local chaud, ou si la température ambiante change brusquement, de la condensation peut se former sur l'objectif, ce qui risque de produire des images floues. Installez le projecteur dans le local une heure avant de l'utiliser. Si de la condensation s'est déposée sur le projecteur, éteignez-le, débranchez le cordon d'alimentation et attendez un moment.

Les images subissent des interférences ou une distorsion

Vérification	Solution
Les câbles sont-ils connectés correctement ?	Vérifiez que tous les câbles requis pour la projection sont correctement branchés. 🖱️ p.20
Un câble d'extension est-il utilisé ?	Si un câble d'extension est employé, il se peut que des interférences électriques influent sur le signal.
(Uniquement en cas de projection d'images provenant d'un ordinateur) Avez-vous sélectionné la résolution correcte ?	Configurez l'ordinateur de manière à ce que les signaux envoyés soient compatibles avec le projecteur. 🖱️ p.101

Une partie de l'image est tronquée (trop grande) ou trop petite

Vérification	Solution
Avez-vous sélectionné l' Aspect approprié ?	Sélectionnez le mode d'aspect pour le faire correspondre au signal d'entrée dans Aspect depuis le menu Configuration. 🖱️ Signal - Aspect p.65
(Uniquement en cas de projection d'images provenant d'un ordinateur) Avez-vous sélectionné la résolution correcte ?	Configurez l'ordinateur de manière à ce que les signaux envoyés soient compatibles avec le projecteur. 🖱️ p.101

Les couleurs de l'image ne sont pas correctes

Vérification	Solution
Les câbles sont-ils connectés correctement ?	Vérifiez que tous les câbles requis pour la projection sont correctement branchés. 🖱️ p.20
Le contraste est-il réglé correctement ?	Réglez le paramètre Contraste dans le menu Configuration. 🖱️ Image - Contraste p.63
La couleur est-elle réglée correctement ?	Réglez le paramètre Avancé dans le menu Configuration. 🖱️ Image - Avancé p.63
(Uniquement en cas de projection d'images provenant d'un périphérique vidéo) L'intensité et la teinte des couleurs ont-elles été ajustées correctement ?	Réglez les paramètres Intensité couleur et Nuance dans le menu Configuration. 🖱️ Image - Intensité couleur/Nuance p.63

Les images sont sombres

Vérification	Solution
La luminosité de l'image est-elle définie correctement ?	Réglez le paramètre Luminosité dans le menu Configuration. 🖱️ Image - Luminosité p.63
Le contraste est-il réglé correctement ?	Réglez le paramètre Contraste dans le menu Configuration. 🖱️ Image - Contraste p.63
Est-il temps de remplacer la lampe ?	Lorsqu'il est presque temps de remplacer la lampe, les images deviennent plus sombres et la qualité des couleurs se dégrade. Dans ce cas, installez une lampe neuve. 🖱️ p.93

La projection s'arrête automatiquement

Vérification	Solution
Le Mode veille est-il activé ?	Si le délai indiqué est dépassé et qu'aucun signal n'est reçu, la lampe s'éteint automatiquement et le projecteur entre en mode attente. Appuyez sur le bouton d'alimentation de la télécommande ou sur le bouton d'attente du panneau de commande pour allumer le projecteur. Si vous souhaitez désactiver le Mode veille , modifiez le réglage sur Off . ➡ Avancé - Fonctionnement - Mode veille p.69

■ Problèmes d'interférence

Pas de son ou le son est trop faible

Vérification	Solution
Le câble audio est-il correctement connecté ?	Déconnectez le câble du port Audio Out, puis reconnectez-le.
Le volume est-il trop faible ?	Réglez le volume de manière à ce que vous puissiez entendre le son. ➡ p.37
La connexion est-elle assurée à l'aide d'un câble HDMI ?	Si aucun son n'est émis lors de la connexion à l'aide d'un câble HDMI, réglez l'équipement connecté sur la sortie PCM.
Les paramètres de Périph. sortie audio sont-ils corrects ?	Vérifiez que les réglages de Périph. sortie audio sont corrects dans le menu Configuration. ➡ Réglage - Liaison HDMI - Périph. sortie audio p.66
Les paramètres Audio Bluetooth sont-ils corrects ?	Effectuez les réglages suivants lorsque vous vous connectez à un appareil audio Bluetooth. <ul style="list-style-type: none"> • Pour diffuser de l'audio depuis le haut-parleur du projecteur ou un système AV, réglez Audio Bluetooth sur Off. • Pour émettre de l'audio depuis périphériques audio Bluetooth, réglez Audio Bluetooth sur On. ➡ Réglage - Bluetooth - Audio Bluetooth p.66

■ Problèmes au démarrage de la projection

Le projecteur ne s'allume pas

Vérification	Solution
L'appareil est-il sous tension ?	Appuyez sur le bouton d'alimentation de la télécommande ou sur le bouton d'attente du panneau de commande pour allumer le projecteur.
Le Contrôle parental est-il réglé sur On ?	Si Contrôle parental est réglé sur On dans le menu Configuration, maintenez le bouton d'attente du panneau de commande enfoncé pendant environ trois secondes ou effectuez une action depuis la télécommande. ➡ Réglage - Verrouillage - Contrôle parental p.66

Vérification	Solution
Les témoins s'allument-ils et s'éteignent-ils lorsque vous touchez le cordon d'alimentation ?	Éteignez le projecteur, puis débranchez et rebranchez son cordon d'alimentation. Si le problème persiste, cessez d'utiliser le projecteur, débranchez le cordon d'alimentation de la prise secteur et contactez votre revendeur ou le centre de réparation Epson le plus proche. ➡ Liste des contacts pour projecteurs Epson
Le couvercle de la lampe et les lampes sont-ils installés correctement ?	Si la lampe ou le couvercle de la lampe sont mal installés, le projecteur ne peut pas être allumé. Vérifiez comment ils sont installés. ➡ p.93

■ Problèmes de télécommande

La télécommande ne réagit pas

Vérification	Solution
L'émetteur de la télécommande est-il bien orienté vers le récepteur du projecteur pendant l'utilisation ?	Orientez la télécommande vers le capteur des signaux de la télécommande. Vérifiez également la portée d'utilisation. ➡ p.25
La télécommande n'est-elle pas trop éloignée du projecteur ?	Vérifiez la portée d'utilisation. ➡ p.25
La lumière directe du soleil ou une lumière forte de lampes fluorescentes parvient-elle au capteur des signaux de la télécommande ?	Installez le projecteur à un endroit où le capteur des signaux de la télécommande ne reçoit pas de lumière trop forte.
Les piles sont-elles déchargées ou ont-elles été installées correctement ?	Vérifiez si les piles ont été insérées correctement, ou remplacez-les si nécessaire. ➡ p.25

■ Problèmes avec le panneau de commande



Impossible d'effectuer des réglages dans le panneau de commande

Vérification	Solution
Est-ce que Blocage fonctionne. est réglé sur Verrou. complet ou Verrou. partiel ?	Lorsque Blocage fonctionne. est réglé sur Verrouill.compl. dans le menu Configuration, toutes les opérations de bouton sur le panneau de commande sont désactivées. Si le réglage est Verrouill. fonc. , seul le bouton d'attente du panneau de commande est disponible. Effectuez une action à l'aide de la télécommande. ➡ Réglage - Verrouillage - Blocage fonctionne. p.66

■ Problèmes de 3D



Impossible de projeter correctement en 3D

Vérification	Solution
Les lunettes 3D sont-elles allumées ?	Allumez les lunettes 3D.
Les lunettes 3D sont-elles complètement chargées ?	Chargement des lunettes 3D

Vérification	Solution
Une image 3D est-elle projetée ?	Si le projecteur affiche une image 2D ou si une erreur survient au niveau du projecteur qui empêche la projection de l'image en 3D, vous ne pouvez pas visualiser les images en 3D, même si vous portez les lunettes 3D.
L'image d'entrée est-elle en 3D ?	Vérifiez que l'image d'entrée est bien compatible 3D. La plupart des émissions télévisées ne contenant pas de signal au format 3D, la réception 3D doit être réglée manuellement.
L' Affichage 3D est-il réglé sur 2D ?	Si Affichage 3D est réglé sur 2D dans le menu Configuration, le projecteur ne passe pas automatiquement en 3D, même si une image 3D est reçue. Réglez Affichage 3D sur 3D ou Automatique .  Signal - Configuration 3D - Affichage 3D p.65
Format 3D est-il réglé correctement ?	Si le format 3D du périphérique AV et le Format 3D du projecteur ne sont pas les mêmes, il est possible qu'une partie de l'image ne s'affiche pas. Vérifiez que le paramètre Format 3D du projecteur correspond au paramètre de format 3D pour le périphérique AV.  Signal - Configuration 3D - Format 3D p.65 Lorsque vous changez le Format 3D , réglez Affichage 3D sur 3D , puis appuyez sur le bouton [3D Format].
Vous trouvez-vous à portée de réception ?	Si la distance entre le projecteur et les lunettes 3D dépasse 10 m, la connexion peut être perdue. Déplacez les lunettes 3D plus près du projecteur.
L'appariement a-t-il été correctement effectué ?	Reportez-vous au Guide de l'utilisateur fourni avec vos lunettes 3D et lancez l'appariement.
Des périphériques entraînant des interférences au niveau des ondes radio se trouvent-ils à proximité ?	Lors de l'utilisation simultanée d'autres périphériques sur la même bande de fréquences (2,4 GHz), tels que des périphériques de communication Bluetooth, un réseau local sans fil (IEEE802.11b/g) ou des fours à micro-ondes, il est possible que des interférences apparaissent au niveau des ondes radio, que l'image soit interrompue ou que la communication ne soit pas possible. N'utilisez pas le projecteur à proximité de tels périphériques.

Problèmes HDMI

La Liaison HDMI ne fonctionne pas

Vérification	Solution
Utilisez-vous un câble conforme aux normes HDMI ?	L'utilisation est impossible avec des câbles non conformes aux normes HDMI.
Le périphérique connecté est-il conforme aux normes CEC HDMI ?	Si le périphérique connecté n'est pas conforme aux normes CEC HDMI, il ne peut pas être commandé, même s'il est connecté au port HDMI. Consultez la documentation de l'appareil connecté pour plus d'informations. En outre, appuyez sur le bouton [HDMI Link] et vérifiez si le périphérique est disponible dans Connexions périph.  p.54
Les câbles sont-ils connectés correctement ?	Vérifiez que tous les câbles requis pour l'utilisation de la Liaison HDMI sont branchés correctement.  p.53

Vérification	Solution
L'amplificateur, l'enregistreur de DVD, etc. est-il allumé ?	Mettez chaque périphérique en veille. Consultez la documentation de l'appareil connecté pour plus d'informations. Si vous avez connecté un haut-parleur, etc. réglez l'équipement connecté sur la sortie PCM.
Un nouveau périphérique a-t-il été connecté, ou la connexion a-t-elle été modifiée ?	Si la fonction CEC d'un périphérique connecté doit être reconfigurée, par exemple lorsqu'un nouveau périphérique est connecté ou que la connexion est modifiée, il peut être nécessaire de redémarrer le périphérique.
Des lecteurs multimédias sont-ils connectés ?	Il est possible de connecter simultanément jusqu'à 2 lecteurs multimédia répondant aux normes CEC HDMI.

Le nom du périphérique n'est pas affiché parmi les périphériques connectés

Vérification	Solution
Le périphérique connecté est-il conforme aux normes CEC HDMI ?	Si le périphérique connecté n'est pas conforme aux normes CEC HDMI, il n'est pas affiché. Consultez la documentation de l'appareil connecté pour plus d'informations.

■ Problèmes de périphérique Bluetooth

Impossible de se connecter à un périphérique Bluetooth





Vérification	Solution
Avez-vous effectué une recherche d'appareils ?	Lors de la connexion à un appareil Bluetooth pour la première fois ou lorsque vous passez à un autre appareil Bluetooth, exécutez la fonction Rechercher app. Bluetooth.  p.21
Est-ce que l'appareil prend en charge la protection du droit d'auteur (SCMS-T) ?	Vous ne pouvez pas connecter un périphérique Bluetooth qui ne prend pas en charge la protection du droit d'auteur (SCMS-T).
Est-ce que l'appareil est basé sur A2DP ?	Vous ne pouvez pas connecter un périphérique Bluetooth qui ne prend pas en charge A2DP.

L'audio et la connexion des périphériques Bluetooth se coupent

Vérification	Solution
Y a-t-il un obstacle entre le projecteur et l'appareil Bluetooth ?	Vérifiez qu'il n'y a aucun obstacle entre le projecteur et l'appareil Bluetooth, puis modifiez leur position pour améliorer la communication.
Est-ce que l'appareil connecté se trouve dans la plage de communication spécifiée ?	Si la distance entre le projecteur et l'appareil Bluetooth dépasse 10 m, la connexion peut être perdue. Déplacez l'appareil Bluetooth plus près du projecteur.
Des appareils sans fil ou fours à micro-ondes sont-ils à proximité ?	Si d'autres appareils sont utilisés en même temps (appareils sans fil, fours à micro-ondes...), un brouillage des ondes radio peut se produire et l'image et le son peuvent être interrompus. Évitez l'équipement causant de telles interférences.

■ Problèmes liés au réseau

Impossible d'accéder au réseau via la fonction Réseau sans fil

Vérification	Solution
Est-ce que Alim réseau sans fil est réglée sur Off ?	Réglez Alim réseau sans fil sur On dans le menu Configuration. Si le paramètre est déjà réglé sur On , réglez Alim réseau sans fil sur Off , puis à nouveau sur On .  Réseau - Alim réseau sans fil p.71
Le mot de passe est-il correct ?	Notez que le mot de passe respecte la casse ; les lettres majuscules et minuscules sont traitées comme des caractères différents. Si vous avez oublié votre mot de passe, définissez-le à nouveau.  Réseau - Vers Configuration réseau - Sécurité - Mot de passe p.74
Avez-vous vérifié l'Event ID ?	Vérifiez le numéro d'Event ID et effectuez les opérations suivantes.  Information - Infos projecteur - Event ID p.74  p.87

Il est impossible de modifier les réglages Epson iProjection en utilisant la fonction télécommande.

Vérification	Solution
Le périphérique du réseau connecté est-il allumé ?	Lorsque le projecteur est en mode Veille, avec le Mode attente réglé sur Comm. activée , vérifiez si le périphérique du réseau connecté est allumé. Une fois le périphérique du réseau allumé, redémarrez le projecteur.  Avancé - Mode attente p.69

L'image contient du bruit statique lors de la projection sur le réseau

Vérification	Solution
Y a-t-il un obstacle entre le point d'accès et l'appareil connecté ?	Vérifiez l'éventuelle présence d'obstacles entre le point d'accès et l'ordinateur, l'appareil mobile et le projecteur, et modifiez leurs positions pour améliorer les communications.
Est-ce que la distance entre le point d'accès et l'appareil connecté est trop importante ?	Vérifiez que le point d'accès, l'ordinateur, l'appareil mobile et le projecteur ne sont pas trop éloignés. Rapprochez-les et essayez de vous connecter à nouveau.
Des appareils Bluetooth ou fours à micro-ondes sont-ils à proximité ?	Si la connexion sans fil est lente ou que votre image projetée contient du bruit, vérifiez la présence d'interférences d'autres équipements, par exemple un appareil Bluetooth ou un four à micro-ondes. Déplacez l'appareil causant les interférences ou étendez votre bande passante sans fil.
Est-ce que trop d'appareils sont connectés ?	Réduisez le nombre d'appareils connectés si la vitesse de connexion chute.

À propos d'Event ID

Vérifiez l'Event ID et appliquez la solution ci-dessous. Si vous ne parvenez pas à résoudre le problème, contactez votre revendeur ou le centre de réparation Epson le plus proche.

 [Liste des contacts pour projecteurs Epson](#)

Event ID	Cause	Solution
0022 0027 0028 0029 0030 0031 0035 0434 0481 0482 0485	Communication réseau instable.	Vérifiez l'état des communications réseau et reconnectez-vous après avoir attendu un moment.
0432 0435	Impossible de démarrer le logiciel réseau.	Redémarrez le projecteur.
0433	Une image qui a été transférée ne peut pas être reproduite.	Redémarrez le logiciel réseau.
0484	Les communications ont été coupées de l'ordinateur.	
04FE	Le logiciel réseau s'est arrêté inopinément.	Vérifiez l'état des communications réseau. Attendez un moment, puis essayez de vous reconnecter.
0479 04FF	Une erreur système s'est produite dans le projecteur.	Redémarrez le projecteur.
0891	Impossible de trouver le même point d'accès SSID.	Réglez l'ordinateur, le point d'accès et le projecteur avec le même SSID.
0892	Incompatibilité du type d'authentification WPA et WPA2.	Vérifiez le paramètre de sécurité LAN sans fil pour voir s'il est correct.
0894	Les communications ont été coupées, car une connexion a été établie au mauvais point d'accès.	Contactez votre administrateur réseau et suivez ses instructions.
0898	Impossible d'acquérir le DHCP.	Vérifiez que le serveur DHCP fonctionne correctement. Désactivez le paramètre DHCP si vous n'utilisez pas DHCP. ➡ Réseau - Vers Configuration réseau - LAN sans fil - Paramètres IP - DHCP p.73
0020 0026 0032 0036 0037 0038 0899	Autres erreurs de connexion	Si le redémarrage du projecteur ou de son logiciel ne résout pas le problème, contactez votre revendeur ou le bureau le plus proche dont vous trouverez l'adresse dans la Liste des contacts pour projecteurs Epson. ➡ Liste des contacts pour projecteurs Epson



Maintenance

Nettoyage

Nettoyez votre projecteur s'il est devenu sale ou si la qualité des images projetées commence à se dégrader.



Avertissement

N'utilisez pas de vaporisateur contenant un gaz inflammable pour retirer la saleté ou la poussière qui adhèrent à l'objectif du projecteur, au filtre à air, etc. Le projecteur peut prendre feu en cas de température interne élevée de la lampe.

Nettoyage du filtre à air

Nettoyez le filtre à air si de la poussière s'est accumulée dessus ou lorsque le message suivant s'affiche. **"Le projecteur chauffe. Vérifiez que l'ouverture de la ventilation n'est pas obstruée, nettoyez ou remplacez le filtre."**

Attention

- L'accumulation de poussière sur le filtre à air peut provoquer une élévation de la température interne du projecteur, ce qui peut entraîner des problèmes de fonctionnement et raccourcir la durée de vie du moteur optique. Il est conseillé de nettoyer le filtre à air au moins tous les trois mois. Augmentez la fréquence de nettoyage si vous employez le projecteur dans un environnement particulièrement poussiéreux.
- Ne rincez pas le filtre à air à l'eau. et n'employez ni détergents ni solvants.
- Brossez doucement le filtre à air pour le nettoyer. Si vous frottez trop fort, la poussière sera enfoncée dans le filtre à air et ne pourra plus être éliminée.
- N'utilisez pas d'air pulsé. Des matériaux combustibles pourraient subsister et de la poussière pourrait pénétrer dans les pièces de précision.

1 Appuyez sur le bouton d'attente de la télécommande ou du panneau de commande pour éteindre l'appareil, puis débranchez le cordon d'alimentation.

2 Retirez le couvercle du filtre à air. Insérez un doigt dans la languette du couvercle du filtre à air, puis ôtez le couvercle en le tirant vers le bas.

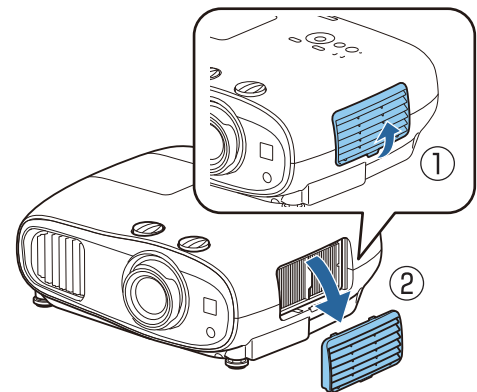

3

Retirez le filtre à air.

Saisissez le bouton au centre du filtre à air et tirez dessus.

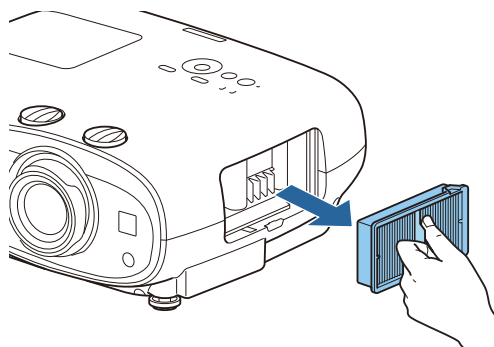

4

Maintenez le filtre à air tourné vers le bas et tapotez-le 4 ou 5 fois pour en faire tomber la poussière.

Retournez-le et faites de même sur l'autre face.

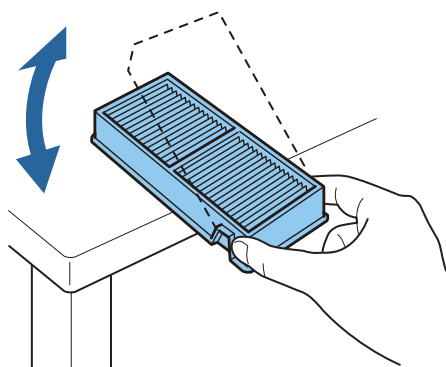

Attention

Un choc excessif sur le filtre à air risque de le déformer ou de le fendre, ce qui le rendra inutilisable.

5

Éliminez la poussière restant sur le filtre à air à l'aide d'un aspirateur par la face avant.

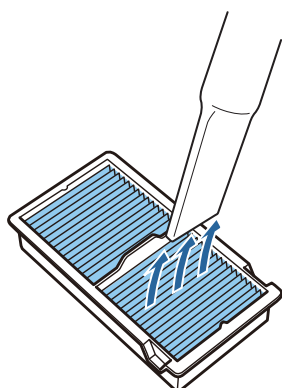

6

Installez le filtre à air.

Saisissez le filtre à air par le bouton au centre et insérez-le à l'horizontale.

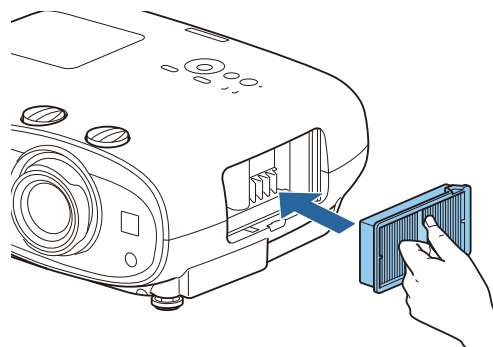

7

Installez le couvercle du filtre à air.

Fixez la patte du haut, puis celle du bas.

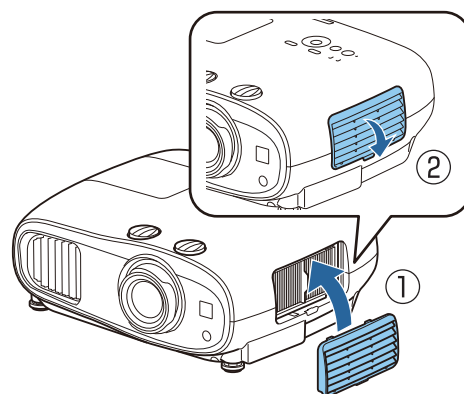

■ Nettoyage de l'unité principale

Avant de nettoyer, assurez-vous d'avoir débranché l'adaptateur de chargeur de la prise.

Nettoyez l'extérieur du projecteur en l'essuyant sans forcer à l'aide d'un chiffon doux.

Si le projecteur est particulièrement sale, utilisez un chiffon humide bien essoré puis séchez la surface avec un chiffon sec.

Attention

N'utilisez pas de détergent domestique ou de substances volatiles telles que de la cire, de l'essence ou un solvant pour nettoyer l'extérieur du projecteur. Vous risqueriez de dégrader la qualité du boîtier ou de faire s'écailler la peinture.

■ Nettoyage de l'objectif

Avant de nettoyer, assurez-vous d'avoir débranché l'adaptateur de chargeur de la prise.

Utilisez un chiffon optique, disponible dans le commerce, pour retirer délicatement la poussière de l'objectif.

Attention

- L'objectif étant très fragile, ne le frottez pas à l'aide d'un matériau rugueux et ne le manipulez pas brutalement.
- N'utilisez pas d'air pulsé. Des matériaux combustibles pourraient subsister et de la poussière pourrait pénétrer dans les pièces de précision.

Fréquence de remplacement des consommables

■ Fréquence de remplacement du filtre à air

Si le message de remplacement s'affiche alors que le filtre à air a été nettoyé  p.89

■ Fréquence de remplacement de la lampe

- Le message suivant s'affiche au début de la projection :
"Il est temps de remplacer la lampe. Pour vos achats, veuillez contacter votre revendeur de projecteurs Epson ou consulter le site www.epson.com."
- L'image projetée commence à devenir sombre ou à perdre de sa qualité.
- Lorsque le message indiquant que la lampe doit être remplacée s'affiche. Le message s'affiche lorsque l'utilisation de la lampe atteint 100 heures avant sa fin de durée de vie prévue et disparaît après 30 secondes.



- Si vous continuez à utiliser la lampe alors que son délai de remplacement a expiré, il existe un risque accru que la lampe explose. Lorsque le message indiquant que la lampe doit être remplacée s'affiche, remplacez sans tarder votre lampe par une lampe neuve, même si elle fonctionne encore.
- Selon les caractéristiques de la lampe et la façon dont elle a été utilisée, il peut arriver que celle-ci produise moins de luminosité ou cesse complètement de fonctionner avant même que ce message ne s'affiche. Il est donc conseillé de toujours conserver une lampe de rechange à portée de main afin de pouvoir remédier à cette éventualité.

Remplacement des consommables

Remplacement du filtre à air



Veillez observer les réglementations locales lorsque vous jetez des filtres à air usagés.

- Porte-filtre : Polypropylène
- Filtre : Polypropylène

1 Appuyez sur le bouton d'attente de la télécommande ou du panneau de commande pour éteindre l'appareil, puis débranchez le cordon d'alimentation.

2 Retirez le couvercle du filtre à air.
Insérez un doigt dans la languette du couvercle du filtre à air, puis ôtez le couvercle en le tirant vers le bas.

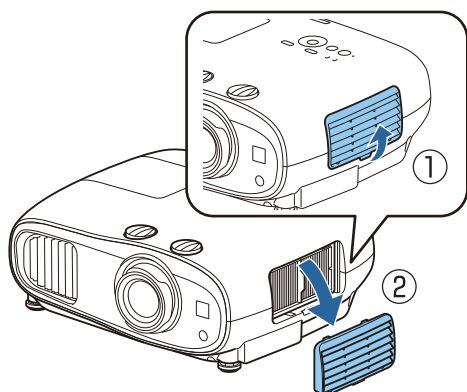

3 Retirez l'ancien filtre à air.
Saisissez le bouton au centre du filtre à air et tirez dessus.

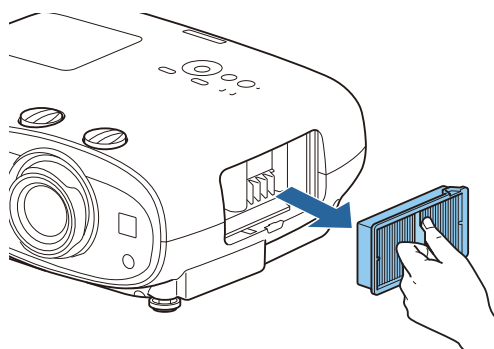

4 Installez le nouveau filtre à air.
Saisissez le filtre à air par le bouton au centre et insérez-le à l'horizontale.

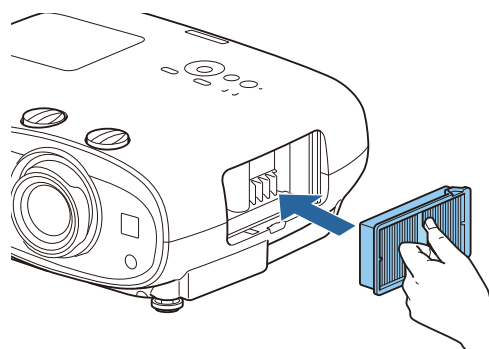

5 Installez le couvercle du filtre à air.
Fixez la patte du haut, puis celle du bas.

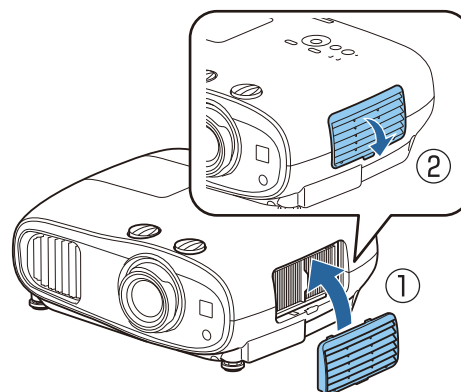

■ Remplacement de la lampe

⚠ Avertissement

Dans le cadre du remplacement d'une lampe qui a cessé de briller, il est possible que la lampe soit cassée. Pour remplacer la lampe d'un projecteur suspendu au plafond, tenez toujours compte du fait que la lampe peut être cassée, et retirez son couvercle avec précaution. Lorsque vous ouvrez le couvercle de la lampe, des débris de verre pourraient en tomber. En cas de contact de morceaux de verre avec les yeux ou la bouche, consultez immédiatement un médecin.

⚠ Attention

- Ne touchez pas le couvercle de la lampe juste après avoir éteint le projecteur, car il est encore chaud. Attendez que la lampe ait suffisamment refroidi avant d'ouvrir le couvercle de la lampe. Dans le cas contraire, vous pourriez vous brûler.
- Nous vous recommandons d'utiliser des lampes en option EPSON d'origine. L'utilisation de lampes tierces peut affecter la sécurité et la qualité de la projection. Les dommages ou dysfonctionnements provoqués par l'utilisation de lampes tierces peuvent ne pas être couverts par la garantie Epson.

1 Appuyez sur le bouton d'attente de la télécommande ou du panneau de commande pour éteindre l'appareil, puis débranchez le cordon d'alimentation.

2 Desserrez la vis de fixation du couvercle de la lampe.

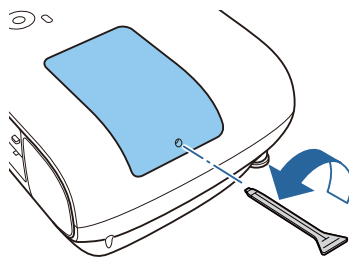

3 Retirez le couvercle de la lampe. Faites coulisser le couvercle de la lampe vers l'avant puis retirez-le.

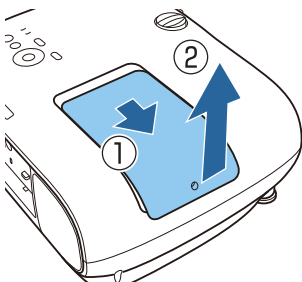

4 Desserrez les deux vis de fixation de la lampe.

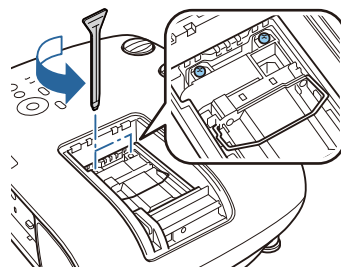

5 Retirez l'ancienne lampe. Soulevez la poignée sur la lampe, puis tirez-la directement vers le haut.

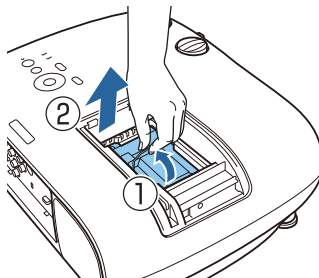

6

Installez la nouvelle lampe.

Insérez la lampe dans le bon sens, puis abaissez la poignée.

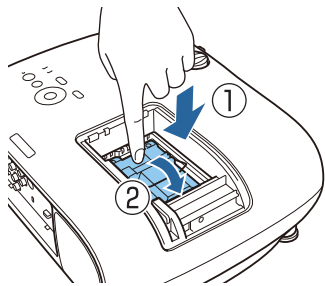

7

Serrez les deux vis de fixation de lampe.

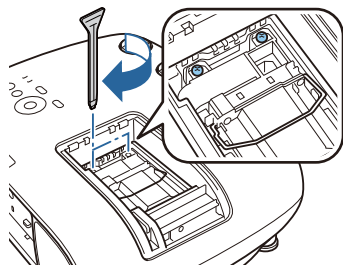

8

Remplacez le couvercle de la lampe.

Faites coulisser le couvercle pour le mettre en place.

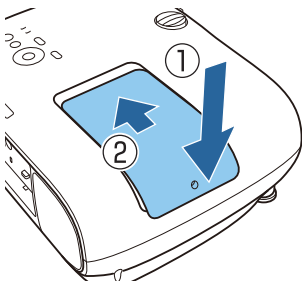

9

Serrez la vis de fixation du capot de la lampe.

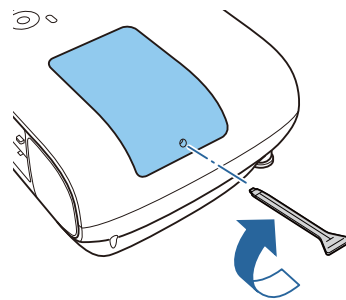

Avertissement

Ne démontez pas la lampe et n'y apportez pas de modifications. Si une lampe modifiée ou démontée est installée dans le projecteur et utilisée, elle peut provoquer un incendie, un choc électrique ou un accident.



Attention

- Veillez à installer la lampe et son couvercle correctement. S'ils ne sont pas installés correctement, l'appareil ne peut pas être allumé.
- La lampe contient du mercure (Hg). Pour éliminer les lampes usagées, respectées les réglementations locales en matière d'élimination des tubes fluorescents.

Remise à zéro de la durée d'utilisation de la lampe

Après avoir remplacé la lampe, veuillez à remettre sa durée d'utilisation à zéro.

Le projecteur mémorise le nombre total d'heures d'utilisation de la lampe.

1 Allumez l'appareil.

2 Appuyez sur le bouton [Menu].
Le menu Configuration s'affiche.

3 Choisissez **Réinit. - Réinitial. durée lampe.**

Un message de confirmation s'affiche.



4 Utilisez les boutons gauche et droite pour sélectionner **Oui**, puis appuyez sur le bouton [Enter] pour exécuter l'opération.

La durée d'utilisation de la lampe est remise à zéro.

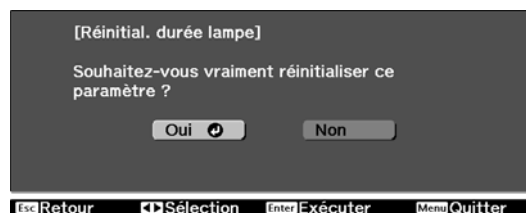



Align. des panneaux

Permet de régler le décalage de couleur des pixels de l'écran LCD. Vous pouvez régler les pixels horizontalement et verticalement par pas de 0,125 pixel dans une plage de ± 3 pixels.



- Il est possible que la qualité des images décline une fois l'alignement de l'écran LCD effectué.
- Les images correspondant aux pixels qui dépassent des bords de l'écran projeté ne sont pas affichées.

1 Appuyez sur le bouton [Menu] lors de la projection, puis sélectionnez **Affichage** dans **Avancé**.

2 Sélectionnez **Align. des panneaux**, puis appuyez sur le bouton [Enter].



3 Activez l'option **Align. des panneaux**.



- (1) Sélectionnez **Align. des panneaux**, puis appuyez sur le bouton [Enter].
- (2) Sélectionnez **On**, puis appuyez sur le bouton [Enter].
- (3) Appuyez sur le bouton [Esc] pour revenir à l'écran précédent.

4 Sélectionnez la couleur que vous souhaitez ajuster.

- (1) Sélectionnez **Sélect. couleur**, puis appuyez sur le bouton [Enter].
- (2) Sélectionnez **R** (rouge) ou **B** (bleu), puis appuyez sur le bouton [Enter].
- (3) Appuyez sur le bouton [Esc] pour revenir à l'écran précédent.

5 Sélectionnez la couleur de grille affichée lorsque vous procédez aux réglages sous **Couleur du motif**.

- (1) Sélectionnez **Couleur du motif**, puis appuyez sur le bouton [Enter].
- (2) Sélectionnez une association de rouge (R), vert (V) et bleu (B) pour la couleur de la grille.

R/G/B: Affiche une association des trois couleurs : rouge, vert et bleu. La couleur de la grille est le blanc.

R/G: Cette option est disponible lorsque l'option **R** est sélectionnée sous **Sélect. couleur**. Affiche une association de deux couleurs : rouge et vert. La couleur de la grille est le jaune.

R/G: Cette option est disponible lorsque l'option **B** est sélectionnée sous **Sélect. couleur**. Affiche une association de deux couleurs : vert et bleu. La couleur de la grille est le cyan.

- (3) Appuyez sur le bouton [Esc] pour revenir à l'écran précédent.

6

Sélectionnez **Démarrer réglages**, puis appuyez sur le bouton [Enter].

Sélectionnez d'abord **Décaler panneau complet** puis ajuster l'ensemble de l'affichage LCD. Après l'affichage du message de confirmation, appuyez sur le bouton [Enter] pour démarrer le réglage.



Il est possible que l'image soit déformée lors du réglage. L'image est restaurée une fois les réglages terminés.

7

Utilisez les boutons haut/bas/gauche/droite pour effectuer les réglages, puis appuyez sur le bouton [Enter].

8

Pour des réglages plus détaillés, sélectionnez **Ajuster les quatre coins**, puis appuyez sur le bouton [Enter] pour confirmer la sélection.

9

Procédez aux réglages à l'aide des boutons haut/bas/gauche/droite, puis appuyez sur le bouton [Enter] pour passer au point de réglage suivant.

10

Une fois les quatre coins ajustés, sélectionnez **Quitter**, puis appuyez sur le bouton [Enter].

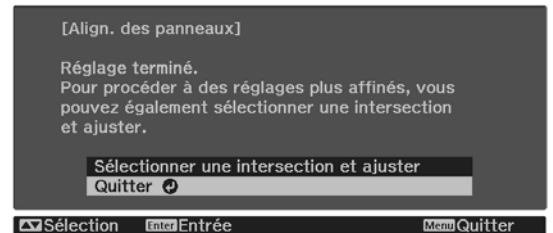

Si vous devez encore procéder à des réglages une fois les quatre points corrigés, sélectionnez **Sélectionner une intersection et ajuster** et effectuez les autres ajustements.

Uniformité

Si les couleurs de l'image projetée sont inégales, vous pouvez régler le ton de couleur pour l'image entière dans **Uniformité**.



Il est possible que la tonalité de couleur ne soit pas uniforme, même une fois la fonction exécutée.

1 Appuyez sur le bouton [Menu] lors de la projection, puis sélectionnez **Affichage** dans **Avancé**.

2 Sélectionnez **Uniformité**, puis appuyez sur le bouton [Enter].

L'écran suivant s'affiche.



Uniformité: Active ou désactive l'uniformité des couleurs.

Niveau de réglage: Il existe huit niveaux disponibles, du blanc jusqu'au noir, en passant par le gris. Vous pouvez régler chaque niveau.

Démarrer réglages: Commence à faire des ajustements pour uniformité.

Réinit.: Permet de réinitialiser tous les réglages et les paramètres **Uniformité**.



Il est possible que l'image soit déformée lors du réglage des paramètres **Uniformité**. L'image est restaurée une fois les réglages terminés.

3 Sélectionnez **Uniformité**, puis appuyez sur le bouton [Enter].

4 Réglez-le sur **On**, puis appuyez sur le bouton [Esc].

5 Sélectionnez **Niveau de réglage**, puis appuyez sur le bouton [Enter].

6 Définissez le niveau de réglage à l'aide des boutons gauche et droite.

7 Appuyez sur le bouton [Esc] pour revenir à l'écran précédent.

8 Sélectionnez **Démarrer réglages**, puis appuyez sur le bouton [Enter].

9 Sélectionnez la zone que vous souhaitez ajuster, puis appuyez sur le bouton [Enter].

Commencez par régler les zones extérieures, puis ajustez l'ensemble de l'écran.

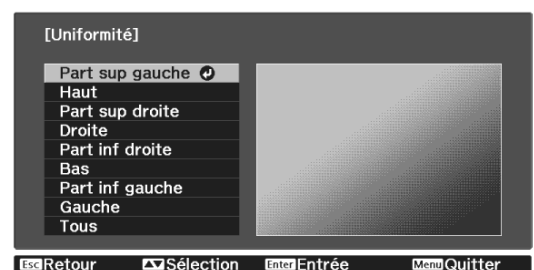

- 10** Sélectionnez la couleur que vous souhaitez ajuster à l'aide des boutons haut et bas, puis procédez aux réglages à l'aide des boutons gauche et droite.

Appuyez sur le bouton gauche pour atténuer la tonalité. Appuyez sur le bouton droite pour accentuer la tonalité.

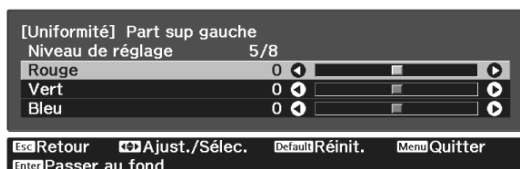

- 11** Retournez à l'étape 5 et ajustez chaque niveau.

- 12** Pour terminer les ajustements, appuyez sur le bouton [Menu].

Accessoires en option et consommables

Les accessoires en option et consommables suivants sont disponibles à l'achat si nécessaire. Cette liste d'accessoires en option et de consommables date d'avril 2019. Les détails des accessoires sont sujets à des modifications sans préavis.

Dépend selon le pays d'achat.

Options

Nom	Référence	Explication
Fixation pour plafond*1	ELPMB22 ELPMB30	S'utilise pour installer le projecteur au plafond.
Fixation de câble de sécurité*2	ELPWR01	Raccorde le projecteur à la fixation pour plafond.
Tube plafond 450 (450 mm blanc)*1	ELPFP13	S'utilise pour installer le projecteur à un plafond élevé.
Tube plafond 700 (700 mm blanc)*1	ELPFP14	
Unité de Réseau sans fil	ELPAP10	S'utilise en cas de connexion d'un périphérique externe au projecteur via un réseau sans fil pour projeter des images.

*1 Une expertise spéciale est requise pour suspendre le projecteur à un plafond. Contactez votre revendeur.

*2 Pour installer le câble de sécurité, contactez votre revendeur local ou le centre d'informations sur les projecteurs le plus proche.

Consommables

Nom	Référence	Explication
Unité de lampe	ELPLP85	Pour remplacer une lampe usagée. (1 lampe)
Filtre à air	ELPAF39	Pour remplacer un filtre à air usagé. (1 filtre à air)

Résolutions prises en charge

La réception de signaux de résolution supérieure à celle indiquée sur la plaque du projecteur, peut se traduire par une dégradation de la qualité d'image.

Les signaux pris en charge par le projecteur sont cochés.

PC

Format du signal	Résolution (Points)		Synchro-nisation V (Hz)	Dotclk (MHz)	HDMI								
					RVB		YCbCr						
							4:4:4		4:2:2		4:2:0		
					8	10, 12	8	10, 12	8	10, 12	8	10, 12	
VGA60	640	480	60	25,175	✓								

SD

Format du signal	Résolution (Points)		Synchro-nisation V (Hz)	Dotclk (MHz)	HDMI							
					RVB		YCbCr					
							4:4:4		4:2:2		4:2:0	
					8	10, 12	8	10, 12	8	10, 12	8	10, 12
SDTV (480i)	720	480	59,94	13,500	✓	✓	✓	✓	✓	✓		
SDTV (576i)	720	576	50	13,500	✓	✓	✓	✓	✓	✓		
SDTV (480p)	720	480	59,94	27,000	✓	✓	✓	✓	✓	✓		
SDTV (576p)	720	576	50	27,000	✓	✓	✓	✓	✓	✓		

HD

Format du signal	Résolution (Points)		Synchro-nisation V (Hz)	Dotclk (MHz)	HDMI							
					RVB		YCbCr					
							4:4:4		4:2:2		4:2:0	
					8	10, 12	8	10, 12	8	10, 12	8	10, 12
HDTV (720p)	1280	720	50	74,250	✓	✓	✓	✓	✓	✓		
HDTV (720p)	1280	720	59,94	74,176	✓	✓	✓	✓	✓	✓		
HDTV (720p)	1280	720	60	74,250	✓	✓	✓	✓	✓	✓		
HDTV (1080i)	1920	1080	50	74,250	✓	✓	✓	✓	✓	✓		
HDTV (1080i)	1920	1080	59,94	74,176	✓	✓	✓	✓	✓	✓		
HDTV (1080i)	1920	1080	60	74,250	✓	✓	✓	✓	✓	✓		
HDTV (1080p)	1920	1080	23,98	74,176	✓	✓*	✓	✓*	✓	✓*		
HDTV (1080p)	1920	1080	24	74,250	✓	✓*	✓	✓*	✓	✓*		

Format du signal	Résolution (Points)		Synchro-nisation V (Hz)	Dotclk (MHz)	HDMI							
					RVB		YCbCr					
							4:4:4		4:2:2		4:2:0	
					8	10, 12	8	10, 12	8	10, 12	8	10, 12
HDTV (1080p)	1920	1080	29,97	74,176	✓	✓ *	✓	✓ *	✓	✓ *		
HDTV (1080p)	1920	1080	30	74,250	✓	✓ *	✓	✓ *	✓	✓ *		
HDTV (1080p)	1920	1080	50	148,500	✓	✓ *	✓	✓ *	✓	✓ *		
HDTV (1080p)	1920	1080	59,94	148,352	✓	✓ *	✓	✓ *	✓	✓ *		
HDTV (1080p)	1920	1080	60	148,500	✓	✓ *	✓	✓ *	✓	✓ *		

* HDR est pris en charge. (Pour HDR, HDR10 et HLG sont pris en charge.)

4K

Format du signal	Résolution (Points)		Synchro-nisation V (Hz)	Dotclk (MHz)	HDMI							
					RVB		YCbCr					
							4:4:4		4:2:2		4:2:0	
					8	10, 12	8	10, 12	8	10, 12	8	10, 12
4K (3840x2160)	3840	2160	23,98	296,703	✓	✓ *	✓	✓ *	✓	✓ *		
4K (3840x2160)	3840	2160	24	297,000	✓	✓ *	✓	✓ *	✓	✓ *		
4K (3840x2160)	3840	2160	25	297,000	✓	✓ *	✓	✓ *	✓	✓ *		
4K (3840x2160)	3840	2160	29,97	296,703	✓	✓ *	✓	✓ *	✓	✓ *		
4K (3840x2160)	3840	2160	30	297,000	✓	✓ *	✓	✓ *	✓	✓ *		
4K (3840x2160)	3840	2160	50	297,000							✓	✓ *
4K (3840x2160)	3840	2160	59,94	296,703							✓	✓ *
4K (3840x2160)	3840	2160	60	297,000							✓	✓ *
4K (3840x2160)	3840	2160	50	594,000	✓		✓		✓	✓ *		
4K (3840x2160)	3840	2160	59,94	593,407	✓		✓		✓	✓ *		
4K (3840x2160)	3840	2160	60	594,000	✓		✓		✓	✓ *		
4K(4096x2160) (SMPTE)	4096	2160	23,98	296,703	✓	✓ *	✓	✓ *	✓	✓ *		
4K(4096x2160) (SMPTE)	4096	2160	24	297,000	✓	✓ *	✓	✓ *	✓	✓ *		

Format du signal	Résolution (Points)		Synchro-nisation V (Hz)	Dotclk (MHz)	HDMI							
					RVB		YCbCr					
							4:4:4		4:2:2		4:2:0	
					8	10, 12	8	10, 12	8	10, 12	8	10, 12
4K(4096x2160) (SMPTE)	4096	2160	25	297,000	✓	✓ *	✓	✓ *	✓	✓ *		
4K(4096x2160) (SMPTE)	4096	2160	29,97	296,703	✓	✓ *	✓	✓ *	✓	✓ *		
4K(4096x2160) (SMPTE)	4096	2160	30	297,000	✓	✓ *	✓	✓ *	✓	✓ *		
4K(4096x2160) (SMPTE)	4096	2160	50	297,000							✓	✓ *
4K(4096x2160) (SMPTE)	4096	2160	59,94	296,703							✓	✓ *
4K(4096x2160) (SMPTE)	4096	2160	60	297,000							✓	✓ *
4K (3840x2160)	4096	2160	50	594,000	✓		✓		✓	✓ *		
4K (3840x2160)	4096	2160	59,94	593,407	✓		✓		✓	✓ *		
4K (3840x2160)	4096	2160	60	594,000	✓		✓		✓	✓ *		

* HDR est pris en charge. (Pour HDR, HDR10 et HLG sont pris en charge.)

3D

Format du signal	Résolution (Points)		Synchro-nisation V (Hz)	Dotclk (MHz)	Format 3D	HDMI						
						RVB		YCbCr				
								4:4:4		4:2:2		
						8	10, 12	8	10, 12	8	10, 12	
HDTV (720p)	1280	720	60	148,500	Combinaison de trame	✓	✓	✓	✓	✓	✓	
					74,250	Côte à côte	✓	✓	✓	✓	✓	✓
					74,250	Haut et bas	✓	✓	✓	✓	✓	✓
HDTV (720p)	1280	720	59,94	148,500	Combinaison de trame	✓	✓	✓	✓	✓	✓	
					74,250	Côte à côte	✓	✓	✓	✓	✓	✓
					74,250	Haut et bas	✓	✓	✓	✓	✓	✓
HDTV (720p)	1280	720	50	148,500	Combinaison de trame	✓	✓	✓	✓	✓	✓	
					74,250	Côte à côte	✓	✓	✓	✓	✓	✓
					74,250	Haut et bas	✓	✓	✓	✓	✓	✓

Format du signal	Résolution (Points)		Synchronisation V (Hz)	Dotclk (MHz)	Format 3D	HDMI					
						RVB		YCbCr			
								4:4:4		4:2:2	
						8	10, 12	8	10, 12	8	10, 12
HDTV (1080i)	1920	1080	60	148,500	Combinaison de trame						
				74,250	Côte à côte	✓	✓	✓	✓	✓	✓
				74,250	Haut et bas						
HDTV (1080i)	1920	1080	59,94	148,500	Combinaison de trame						
				74,250	Côte à côte	✓	✓	✓	✓	✓	✓
				74,250	Haut et bas						
HDTV (1080i)	1920	1080	50	148,500	Combinaison de trame						
				74,250	Côte à côte	✓	✓	✓	✓	✓	✓
				74,250	Haut et bas						
HDTV (1080p)	1920	1080	24	148,500	Combinaison de trame	✓	✓	✓	✓	✓	✓
				74,250	Côte à côte	✓	✓	✓	✓	✓	✓
				74,250	Haut et bas	✓	✓	✓	✓	✓	✓
HDTV (1080p)	1920	1080	23,98	148,500	Combinaison de trame	✓	✓	✓	✓	✓	✓
				74,250	Côte à côte	✓	✓	✓	✓	✓	✓
				74,250	Haut et bas	✓	✓	✓	✓	✓	✓
HDTV (1080p)	1920	1080	60	297,000	Combinaison de trame						
				148,500	Côte à côte	✓	✓	✓	✓	✓	✓
				148,500	Haut et bas						
HDTV (1080p)	1920	1080	59,94	297,000	Combinaison de trame						
				148,500	Côte à côte	✓	✓	✓	✓	✓	✓
				148,500	Haut et bas						
HDTV (1080p)	1920	1080	50	297,000	Combinaison de trame						
				148,500	Côte à côte	✓	✓	✓	✓	✓	✓
				148,500	Haut et bas						



Caractéristiques techniques

EH-TW7100/EH-TW7000

* Les spécifications suivantes sont à jour en date d'avril 2019. Les détails des accessoires sont sujets à des modifications sans préavis.

Nom du produit		EH-TW7100	EH-TW7000
Apparence		410 (L) x 157 (H) x 310 (P) mm (sans pied réglable)	
Taille du panneau		0,61" de large	
Méthode d'affichage		Matrice active TFT au polysilicium	
Résolution		1920 (L) x 1080 (H) x 3	
Réglage de la mise au point		Manuel	
Réglage du zoom		Manuel (de 1 à 1,6 environ)	
Lampe (source lumineuse)		Lampe UHE 250 W, Référence : ELPLP85	
Durée de vie prévue de la lampe		Lorsque Consommation électr. est réglé sur Haut depuis le menu Image : environ 3500 heures Lorsque Consommation électr. est réglé sur Moyen depuis le menu Image : environ 4000 heures Lorsque Consommation électr. est réglé sur ECO depuis le menu Image : environ 5000 heures	
Alimentation électrique		100 - 240 V CA \pm 10 %, 50/60 Hz, 4,1 - 1,8 A	100 - 240 V CA \pm 10%, 50/60 Hz, 3,9 - 1,7 A
Consommation électrique	Zone 100 à 120 V	Consommation électrique nominale : 406 W	Consommation électrique nominale : 386 W
		Consommation en attente (Comm. activée) : 2,0 W (en cas d'utilisation de l'unité de réseau sans fil ELPAP10)	
		Consommation en attente (Comm. désactivée) : 0,5 W	
	Zone 220 à 240 V	Consommation électrique nominale : 387 W	Consommation électrique nominale : 368 W
		Consommation en attente (Comm. activée) : 2,0 W (en cas d'utilisation de l'unité de réseau sans fil ELPAP10)	
		Consommation en attente (Comm. désactivée) : 0,5 W	
Altitude de fonctionnement		Altitude de 0 à 3048 m	
Température de fonctionnement		+5 à +35°C (sans condensation) (sous une altitude de 0 à 2286 m) +5 à +30°C (sans condensation) (sous une altitude de 2287 à 3048 m)	
Température de stockage		-10 à +60°C (sans condensation)	
Poids		Env. 6,9 kg	Env. 6,6 kg
Haut-parleur		10 W x 2	-

Connec- teurs	Port HDMI	2	HDMI HDCP2.2 pris en charge, signaux CEC pris en charge, signaux 3D pris en charge, Linear PCM pris en charge, Deep Color
	Port USB*1	1	Connecteur USB (type A)
	Port d'alimentation 2,0A*1	1	Connecteur USB (type A)
	Port Audio Out	1	Mini-prise stéréo (3,5Φ)
	Port RS-232C *2	1	D-Sub 9 broches (mâle)
	Port Trigger Out *2	1	Mini-prise stéréo (3,5Φ)
	Port Service*1	1	Connecteur USB (type B)

*1 Prend en charge USB 2.0. Toutefois, les ports USB ne sont pas nécessairement compatibles avec tous les appareils prenant en charge des connexions USB.

*2 EH-TW7100 uniquement.

Angle d'inclinaison

Si vous inclinez le projecteur de plus de 10°, il risque de tomber, d'être endommagé ou de provoquer un accident.

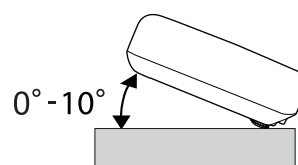

Apparence

Unités : mm

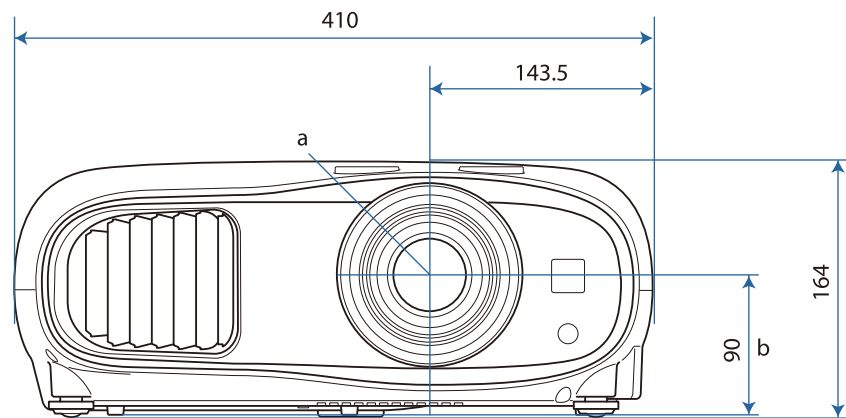



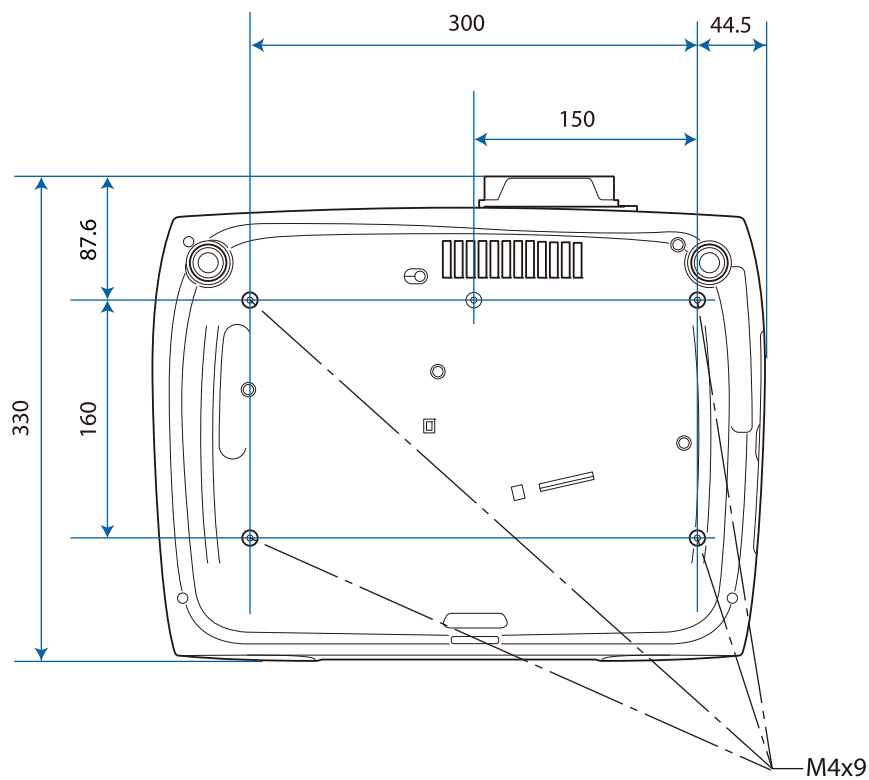

























- a Centre de l'objectif
- b Distance entre le centre de l'objectif et le trou de montage pour bride de suspension

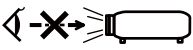



Liste de symboles de sécurité

Le tableau suivant indique la signification des symboles de sécurité étiquetés sur l'équipement.

Symbole	Standards approuvés	Signification
	IEC60417 No. 5007	« ON » (alimentation) Pour indiquer la connexion au secteur.
	IEC60417 No. 5008	« OFF » (alimentation) Pour indiquer le débranchement du secteur.
	IEC60417 No. 5009	Veille Pour identifier l'interrupteur ou la position de l'interrupteur au moyen de la partie de l'équipement allumée afin de la passer en mode attente.
	ISO7000 No. 0434B IEC3864-B3.1	Mise en garde Pour identifier une précaution générale lors de l'utilisation du produit.
	IEC60417 No. 5041	Attention, surface chaude Pour indiquer que l'élément marqué peut être chaud et ne doit pas être touché sans prendre de précautions.
	IEC60417 No. 6042 ISO3864-B3.6	Attention, risque de décharge électrique Pour identifier l'équipement qui présente un risque de décharge électrique.
	IEC60417 No. 5957	Pour utilisation à l'intérieur uniquement Pour identifier un équipement électrique conçu principalement pour une utilisation à l'intérieur.
	IEC60417 No. 5926	Polarité du connecteur d'alimentation c.c. Pour identifier la connexion positive et négative (la polarité) d'un équipement sur lequel une alimentation électrique c.c. peut être connectée.
	---	
	IEC60417 No. 5001B	Pile, général Sur un équipement alimenté par piles. Pour identifier un dispositif, par exemple un couvercle pour le compartiment des piles ou les bornes du connecteur.
	IEC60417 No. 5002	Positionnement de l'élément Pour identifier le support des piles lui-même et pour identifier le positionnement du/des élément(s) à l'intérieur du support des piles.
	---	
	IEC60417 No. 5019	Terre de protection Pour identifier la borne destinée à être connectée à un conducteur externe pour protection contre les décharges électriques en cas de défaut, ou la borne d'une électrode de terre de protection.

Symbole	Standards approuvés	Signification
	IEC60417 No. 5017	Terre Pour identifier une borne de terre (masse) dans le cas où le symbole  n'est pas requis explicitement non plus.
	IEC60417 No. 5032	Courant alternatif Pour indiquer sur la plaque signalétique que l'équipement est adapté au courant alternatif uniquement ; pour identifier les bornes appropriées.
	IEC60417 No. 5031	Courant continu Pour indiquer sur la plaque signalétique que l'équipement est adapté au courant continu uniquement ; pour identifier les bornes appropriées.
	IEC60417 No. 5172	Équipement de classe II Pour identifier les équipements répondant aux exigences de sécurité spécifiées pour les équipements de classe II conformément à IEC 61140.
	ISO 3864	Interdiction générale Pour identifier les actions ou les opérations interdites.
	ISO 3864	Interdiction de contact Pour indiquer des blessures pouvant survenir à cause d'un contact avec une partie spécifique de l'équipement.
	---	Ne regardez jamais dans l'objectif de projection pendant que le projecteur est allumé.
	---	Pour indiquer que l'élément marqué ne place rien sur le projecteur.
	ISO3864 IEC60825-1	Attention, rayonnement laser Pour indiquer que l'équipement est doté d'une partie à rayonnement laser.
	ISO 3864	Interdiction de démontage Pour indiquer un risque de blessure, telle qu'une décharge électrique, si l'équipement est démonté.
	IEC60417 No. 5266	Veille, veille partielle Pour indiquer que cette partie de l'équipement est en état prêt.
	ISO3864 IEC60417 No. 5057	Attention, pièces amovibles Pour indiquer que vous devez rester à l'écart des pièces amovibles d'après les normes de protection.
	IEC 60417-6056	Attention (lames du ventilateur mobiles) Pour indiquer que vous devez rester à l'écart des lames du ventilateur mobile d'après les normes de protection.
	IEC 60417-6043	Attention (coins pointus) Pour indiquer que vous ne devez pas toucher les coins pointus du produit d'après les normes de protection.
	--	Ne regardez jamais dans l'objectif de projection pendant que le projecteur est allumé.

Symbole	Standards approuvés	Signification
	ISO7010 N° W027 ISO 3864	Avertissement, émission de lumière (UV, lumière visible, IR, etc.) Pour indiquer que devez faire attention à ne pas vous blesser les yeux ou la peau à proximité de sections émettant de la lumière.
	IEC60417 N° 5109	Ne doit pas être utilisé dans des zones résidentielles Pour indiquer que l'équipement/appareil électrique n'est pas adapté à une utilisation dans une zone résidentielle.



Glossaire

Cette section décrit brièvement les termes difficiles qui ne sont pas expliqués en contexte dans le texte de ce guide. Pour plus d'informations, consultez d'autres ouvrages de référence disponibles dans le commerce.

4K	Cette option procure une image de haute qualité avec un écran d'une résolution de 3840 x 2160 pixels.
Appariement	Enregistrez les périphériques avant la connexion aux périphériques Bluetooth pour garantir la communication mutuelle.
Entrelacé	Transmet les informations nécessaires à la création d'un écran en envoyant chaque autre ligne, en commençant par le haut de l'image et en parcourant vers le bas. Les images sont susceptibles de clignoter car un cadre s'affiche sur chaque autre ligne.
HDCP	HDCP est l'abréviation de High-bandwidth Digital Content Protection. Cette technologie est utilisée pour éviter les copies illégales et protéger les droits d'auteur en chiffrant les signaux numériques envoyés sur les ports DVI et HDMI. Comme le port HDMI de ce projecteur prend en charge le protocole HDCP, la projection d'images numériques protégées par la technologie HDCP est possible. Toutefois, le projecteur risque de ne pas être en mesure de projeter des images protégées avec des versions mises à jour ou révisées du chiffrement HDCP.
HDMI™	Abréviation de High Definition Multimedia Interface. Il s'agit de la norme de transmission numérique d'images HD et de signaux audio multicanaux. La norme HDMI™ est destinée aux appareils électroniques numériques grand public et aux ordinateurs. L'absence de compression du signal numérique permet de transférer l'image avec une qualité maximale. Cette norme fournit également une fonction de chiffrement du signal numérique.
HDTV	Abréviation de High-Definition Television. Ce terme désigne les systèmes haute définition qui remplissent les conditions suivantes. <ul style="list-style-type: none"> • Résolution verticale de 720p ou 1080i, ou supérieure (p = Progressif, i = Entrelacé) • Rapport L/H 16:9, réception et lecture (ou sortie) audio Dolby Digital
Rapport L/H	Rapport entre la largeur de l'image et sa hauteur. Les écrans avec un rapport horizontal/vertical 16:9, comme les écrans HDTV, sont des écrans larges. Les écrans SDTV et les écrans d'ordinateur généraux ont un rapport L/H 4:3.
SDTV	Abréviation de Standard Definition Television. Ce terme désigne les systèmes de télévision standard qui ne remplissent pas les critères HDTV High-Definition Television.
SVGA	Taille d'écran standard avec une résolution de 800 x 600 points (horizontal x vertical).
SXGA	Taille d'écran standard avec une résolution de 1280 x 1024 points (horizontal x vertical).
VGA	Taille d'écran standard avec une résolution de 640 x 480 points (horizontal x vertical).
XGA	Taille d'écran standard avec une résolution de 1024 x 768 points (horizontal x vertical).
YCbCr	Dans les signaux d'image Component pour SDTV, Y représente la luminosité et Cb et Cr indiquent la différence de couleurs.
YPbPr	Dans les signaux d'image Component pour JDTV, Y représente la luminosité et Pb et Pr indiquent la différence de couleurs.



Remarques générales

Tous droits réservés. Toute reproduction, intégration dans un système d'archivage ou diffusion par un procédé électronique, mécanique, par photocopie, enregistrement ou tout autre procédé est interdite sans l'autorisation écrite préalable de Seiko Epson Corporation. Aucune responsabilité du fait du brevet n'est acceptée suite à l'utilisation des présentes informations. De même, aucune responsabilité n'est acceptée pour les dommages résultant de l'utilisation des informations contenues dans le présent document.

Seiko Epson Corporation et ses filiales déclinent toute responsabilité envers l'acheteur de ce produit ou de tiers pour les dommages, pertes, coûts ou frais encourus par l'acheteur ou des tiers suite à un accident, une mauvaise utilisation ou une utilisation incorrecte de ce produit ou des modifications, réparations ou altérations non autorisées de ce produit ou, (sauf aux États-Unis) au non-respect des conditions d'utilisation données par Seiko Epson Corporation.

Seiko Epson Corporation ne peut être tenue responsable de tout dommage ou problème résultant de l'utilisation d'accessoires ou de pièces détachées qui ne sont pas d'origine Epson ou approuvées EPSON par Seiko Epson Corporation.

Le contenu de ce guide peut être modifié ou mis à jour sans avertissement préalable.

Les illustrations figurant dans ce guide peuvent différer du projecteur.

Restrictions d'emploi



En cas d'utilisation de ce produit pour des applications exigeant une grande fiabilité/sécurité, telles qu'appareils employés en transport aérien, ferroviaire, maritime, automobile, etc., appareils de prévention des catastrophes, divers appareils de sécurité, etc., ou appareils de fonction/précision, vous devrez, avant d'utiliser ce produit, considérer l'incorporation à votre système de dispositifs de sécurité positive et de moyens redondants assurant la sécurité et la fiabilité de l'ensemble du système. Étant donné que ce produit n'est pas destiné aux applications exigeant une fiabilité/sécurité extrême, telles que matériel aérospatial, matériel de communications principal, matériel de commande nucléaire ou matériel de soins médicaux directs, etc., vous devrez, après totale évaluation, décider si ce produit convient.

Étiquettes d'avertissement

 Avertissement

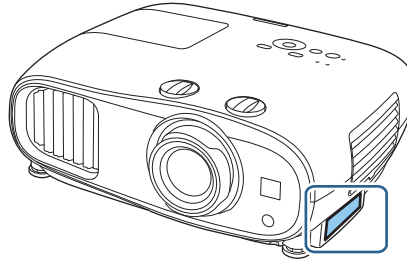
- Ce produit est livré avec des étiquettes d'avertissement.



 RG2	<p style="text-align: center;">⚠ WARNING</p> <p>WARNING: Never look into the lens. AVERTISSEMENT : Ne regardez jamais dans l'objectif. WARNUNG : Blicken Sie niemals in das Objektiv.</p>
	<p style="text-align: center;">⚠ CAUTION</p> <p>CAUTION: Do not put your finger in the moving parts of the projector's lens. ATTENTION : Ne pas mettre le doigt dans les parties mobiles de l'objectif du projecteur. ACHTUNG: Vermeiden Sie den Kontakt mit beweglichen Teilen der Linse.</p>

 RG2	<p style="text-align: center;">⚠ WARNING</p> <p>WARNING: Never look into the lens. 경고: 작동중 절대 렌즈 안을 보지 마십시오. 警語: 請勿直視鏡頭。</p>
	<p style="text-align: center;">⚠ CAUTION</p> <p>CAUTION: Do not put your finger in the moving parts of the projector's lens. 주의: 프로젝터 렌즈의 움직이는 부분에 손가락을 넣지 마세요. 注意: 請勿將手指伸入投影機鏡頭的移動式零件內。</p>

- Comme toute source lumineuse, ne regardez pas dans le faisceau, RG2 IEC/EN 62471-5:2015.

Avis général

« EPSON » est une marque déposée de Seiko Epson Corporation. « EXCEED YOUR VISION » et « ELPLP » sont des marques déposées ou des marques commerciales de Seiko Epson Corporation.

iPad, iPhone, Mac ,OS X et iOS sont des marques commerciales d'Apple Inc.

Windows et le logo Windows sont des marques commerciales ou déposées de Microsoft Corporation aux États-Unis et/ou dans d'autres pays.

HDMI, le logo HDMI et High-Definition Multimedia Interface sont des marques commerciales ou des marques déposées de HDMI Licensing LLC. 

La marque et le logo Bluetooth® sont des marques commerciales déposées de Bluetooth SIG, Inc., et Seiko Epson Corporation utilise ces marques sous licence. Les autres marques commerciales et noms commerciaux appartiennent à leurs propriétaires respectifs.

Bluetopia® is provided for your use by Stonestreet One, LLC® under a software license agreement. Stonestreet One, LLC® is and shall remain the sole owner of all right, title and interest whatsoever in and to Bluetopia® and your use is subject to such ownership and to the license agreement. Stonestreet One, LLC® reserves all rights related to Bluetopia® not expressly granted under the license agreement and no other rights or licenses are granted either directly or by implication, estoppel or otherwise, or under any patents, copyrights, mask works, trade secrets or other intellectual property rights of Stonestreet One, LLC®.

© 2000-2012 Stonestreet One, LLC® All Rights Reserved.

Qualcomm aptX is a product of Qualcomm Technologies, Inc. and/or its subsidiaries.

Qualcomm is a trademark of Qualcomm Incorporated, registered in the United States and other countries. aptX is a trademark of Qualcomm Technologies International, Ltd., registered in the United States and other countries.

WPA™ et WPA2™ sont des marques déposées de Wi-Fi Alliance.

App Store est une marque de service de Apple Inc.

Android et Google Play sont des marques commerciales de Google LLC.

« Code QR » est une marque déposée de DENSO WAVE INCORPORATED.

CinemaScope est une marque déposée de Twentieth Century Fox Film Corporation.

Les autres noms de produits cités dans le présent manuel sont donnés à titre d'information uniquement et lesdits produits peuvent constituer des marques de leur propriétaire respectif. Epson décline tout droit quant à ces produits.

©SEIKO EPSON CORPORATION 2019. All rights reserved.



Indication of the manufacturer and the importer in accordance with requirements of directive 2011/65/EU (RoHS)

Manufacturer: SEIKO EPSON CORPORATION

Address: 3-5, Owa 3-chome, Suwa-shi, Nagano-ken 392-8502 Japan

Telephone: 81-266-52-3131

<http://www.epson.com/>

Importer: EPSON EUROPE B.V.

Address: Atlas Arena, Asia Building, Hoogoorddreef 5, 1101 BA Amsterdam
Zuidoost The Netherlands

Telephone: 31-20-314-5000

<http://www.epson.eu/>

- A**
- Adresse IP 73
 - Adresse passerelle 73
 - Affichage 69
 - Affichage 3D 65
 - Affichage adr. IP 73
 - Affichage de la mire de test 30
 - Affichage SSID 73
 - Afficher infos LAN 72
 - Afficher le code QR 71
 - Afficher le fond 69
 - Align. des panneaux 69, 71, 96
 - Aliment. Directe 70
 - Alimentation 28
 - Alimentation du réseau sans fil 71
 - Alimentation électrique 26
 - Amélioration image 41, 64
 - Apparence 107
 - Appel mémoire 48
 - Aspect 38, 65
 - Avancé 64, 66
- B**
- Bague de mise au point 7, 30
 - Bague de zoom 7, 31
 - Balance des blancs 63
 - Blocage fonctionne. 68
 - Bluetooth 67
 - Bouton utilisateur 68
- C**
- Canal 73
 - Capot de la lampe 7
 - Caractéristiques techniques 105
 - Clavier logiciel 72
 - Complet 38
 - Configuration 3D 65
 - Connexion 20
 - Connexion à des haut-parleurs externes 23
 - Connexion au port Trigger Out 20
 - Connexion d'un équipement vidéo 20
 - Connexion d'un ordinateur 20
 - Connexion de périphériques Bluetooth 21
 - Connexion d'un équipement externe 20
 - Consommation électrique 64
 - Contraste 63
 - Contrôle parental 68
 - Couvercle de la lampe 93
 - Couvercle du filtre à air 89, 92
- D**
- Décalage 63
 - Déformation trapézoïdale 66
 - Délai de remplacement 91
 - Détail focus art. 41, 64
 - DHCP 73
 - Distorsion trapézoïdale 33, 66
 - Durée de fonctionnement 95
 - Durée de lampe 74
- E**
- Éclairage 70
 - Écran d'accueil 27, 69
 - Ecran démarrage 69
 - Espace couleurs 65
 - Event ID 87
- F**
- Filtre à air 89
 - Filtre à air 92
 - Focalisation 81
 - Fonction Mémoire 48
 - Fonctionnement 70
 - Format 3D 65
 - Format couleur 74
 - Fréquence de remplacement de la lampe 91
 - Fréquence de remplacement des consommables 91
 - Fréquence de remplacement du filtre à air 91
- G**
- Gain 44, 63
 - Gamma 46, 64
- H**
- H/V-Keystone 33
- I**
- Image 38
 - Images 3D 50
 - Infos projecteur 74
 - Intensité couleur 63
 - Interférences 82
 - Interpolation image 42, 64
 - Inverser audio 66
 - Inverser lunettes 3D 65
 - Iris auto 42, 64

L			
Langue	70		
Liaison HDMI	53, 67		
Luminosité	45, 63, 64		
Luminosité 3D	65		
Lunettes 3D	51		
M			
Masque ss-rés	73		
Mémoire	68		
Menu	62		
Menu Avancé	69		
Menu Base	72		
Menu Configuration	62		
Menu Image	63		
Menu Information	74		
Menu Réglage	66		
Menu Réinit.	74, 75		
Menu Réseau	71		
Menu Réseau sans fil	73		
Menu secondaire	62		
Menu Sécurité	74		
Menu Signal	65		
Menu supérieur	62		
Message	69		
Mode attente	70		
Mode couleurs	38, 63		
Mode de connexion	73		
Mode haute alt.	70		
Mode veille	70		
Mot de passe	74		
Mot de passe Remote	72		
N			
Netteté	40, 63		
Nettoyage de l'objectif	91		
Nettoyage de l'unité principale	91		
Nettoyage du filtre à air	89		
Nom du projecteur	72		
Normes CEC	53		
Notification aff. 3D	65		
Nuance	63		
O			
Obturation	66		
Offset	44		
Optim. des détails	41, 64		
Overscan	65		
P			
Panneau de commande	7, 8		
		Paramètres IP	73
		Pause	37
		Pause A/V	37
		Plage dynamique	65
		Port HDMI	12, 53
		Portée	25
		Profondeur couleur	74
		Projection	69
	Q		
		Quick Corner	35
	R		
		Rechercher le point d'accès	73
		Réduction bruit	41, 64
		Réduction bruit MPEG	41
		Refroidissement	28
		Réglage de l'inclinaison	31
		Réglage de la mise au point	30
		Réglage de la position de l'image	31
		Réglage du zoom	31
		Réglage fin lignes	41, 64
		Réglage RVB	44
		Régler décalage obj	7
		Réinit.	65, 66, 68, 70
		Réinitial. durée lampe	75
		Réinitiali. mémoire	75
		Remise à zéro de la durée d'utilisation de la lampe	95
		Remplacement de la lampe	93
		Remplacement des consommables	92
		Remplacement du filtre à air	92
		Résolutions prises en charge	101
		RGBCMY	45, 64
		Rotateur de décalage de l'objectif	31
	S		
		Saturation	45, 64
		Sauvegarde mémoire	48
		Sécurité	58, 74
		Source	27
		SSID	73
		Super-resolution	41, 64
	T		
		Taille de l'image projetée	31
		Teinte	45, 64
		Télécommande	10, 25
		Témoins	76
		Témoins d'erreur/avertissement	76
		Temps de fonctionnement	75

Tout réinitialiser	75
Traitement images	43, 66

U

udio	66
Uniformité	69, 98
Unité réseau sans fil	23

V

Verrouillage	68
Version	74
Vis de fixation du couvercle de la lampe	93
Volume	37, 66

Z

Zoom	38
------------	----