

EW6F1493AD



NL Wasautomaat

Gebruiksaanwijzing



INHOUDSOPGAVE

1. VEILIGHEIDSINFORMATIE.....	3
2. VEILIGHEIDSVOORSCHRIFTEN.....	5
3. BESCHRIJVING VAN HET PRODUCT.....	7
4. TECHNISCHE GEGEVENS.....	9
5. MONTAGE	9
6. ACCESSOIRES.....	12
7. BEDIENINGSPANEEL.....	14
8. VOOR HET EERSTE GEBRUIK.....	21
9. DE AUTODOSE TECHNOLOGIE (AUTOMATISCH DOSEREN).....	22
10. PROGRAMMA'S.....	29
11.  WI-FI - CONNECTIVITEITSINSTELLING.....	35
12. DAGELIJKS GEBRUIK.....	38
13. AANWIJZINGEN EN TIPS.....	42
14. ONDERHOUD EN REINIGING.....	44
15. PROBLEEMOPLOSSING.....	51
16. VERBRUIKSWAARDEN.....	56
17. SNELSTARTGIDS	59



WIJ DENKEN AAN JOU

Bedankt voor je aankoop van een Electrolux-apparaat. Je hebt voor een product gekozen dat decennia aan professionele ervaring en innovatie met zich meebrengt. Ingenieur en stijlvol en ontworpen met jou in het achterhoofd. Dus wanneer je het gebruikt, kan je erop rekenen dat je telkens weer geweldige resultaten krijgt.

Welkom bij Electrolux.

Ga naar onze website voor:



Advies over gebruik, brochures, het oplossen van problemen, service- en reparatie-informatie:

www.electrolux.com/support



Registreer je product voor een betere service:

www.registerelectrolux.com



Koop accessoires, verbruiksartikelen en originele reserveonderdelen voor je apparaat:

www.electrolux.com/shop

KLANTENSERVICE EN SERVICE

Gebruik altijd originele onderdelen.

Als u contact opneemt met onze erkende servicedienst, zorg er dan voor dat u de volgende gegevens tot uw beschikking hebt: Model, PNC, serienummer.

De informatie vindt u op het typeplaatje.

 Waarschuwingen en veiligheidsinformatie

 Algemene informatie en tips

 Milieu-informatie

Wijzigingen voorbehouden.

1. VEILIGHEIDSINFORMATIE

Lees zorgvuldig de meegeleverde instructies voor installatie en gebruik van het apparaat. De fabrikant is niet verantwoordelijk voor verwondingen of schade die voortvloeit uit de onjuiste installatie of het onjuiste gebruik. Bewaar de instructies altijd op een veilige, toegankelijke plek voor toekomstig gebruik.

1.1 Veiligheid van kinderen en kwetsbare mensen

- Dit apparaat kan worden gebruikt door kinderen van 8 jaar en ouder en door mensen met beperkte lichamelijke, zintuiglijke of verstandelijke vermogens of een gebrek aan ervaring en kennis, indien zij onder toezicht staan of instructies hebben gekregen over het

veilig gebruiken van het apparaat en indien zij de eventuele gevaren begrijpen.

- Kinderen tussen de 3 en 8 jaar oud en personen met zware en complexe beperkingen dienen altijd uit de buurt van het apparaat te worden gehouden, tenzij ze voortdurend onder toezicht staan.
- Kinderen jonger dan 3 jaar dienen, mits zij voortdurend onder toezicht staan, bij het apparaat uit de buurt te worden gehouden.
- Laat kinderen niet met het apparaat spelen.
- Houd alle verpakkingen uit de buurt van kinderen en verwijder ze op gepaste wijze.
- Houd reinigingsmiddelen uit de buurt van kinderen.
- Houd kinderen en huisdieren uit de buurt van het apparaat als de deur open is.
- Als het apparaat is voorzien van een kinderslot, dient dit te worden geactiveerd.
- Kinderen mogen zonder toezicht geen reinigings- en onderhoudswerkzaamheden aan het apparaat uitvoeren.

1.2 Algemene veiligheid

- De specificatie van dit apparaat niet wijzigen.
- Dit apparaat is bedoeld voor huishoudelijk gebruik of gelijksoortige toepassingen zoals:
 - personeelskeukens in winkels, kantoren of andere werkomgevingen;
 - door gasten in hotels, motels, bed&breakfasts- en andere woonomgevingen;
 - ruimtes voor gemeenschappelijk gebruik in gebouwen of flats of in wasserettes.
- Overschrijd het maximale laadvermogen van 9 kg niet (raadpleeg hoofdstuk "Programmaschema").
- De waterdruk bij het watertoevoerpunt van de aansluiting moet liggen tussen 0,5 bar (0,05 MPa) en 8 bar (0,8 MPa).

- De ventilatie-openingen in de onderkant mogen niet worden afgedekt door tapijt, een mat of andere soorten vloerbedekking.
- Het apparaat moet op de waterleiding worden aangesloten met de nieuwe meegeleverde slangsets, of andere nieuwe slangsets geleverd door het geautoriseerd servicecentrum.
- Oude slangsets mogen niet opnieuw worden gebruikt.
- Als het netsnoer beschadigd is, moet de fabrikant, een erkende serviceverlener of een gekwalificeerd persoon deze vervangen teneinde gevaarlijke situaties te voorkomen.
- Schakel het apparaat uit en trek de stekker uit het stopcontact voordat u onderhoudshandelingen verricht.
- Gebruik geen waterstralen onder druk en/of stoom om het apparaat te reinigen.
- Maak het apparaat schoon met een vochtige doek. Gebruik alleen neutrale schoonmaakmiddelen. Gebruik geen schuurmiddelen, schuursponsjes, oplosmiddelen of metalen voorwerpen.
- Als de droogtrommel bovenop de wasmachine wordt geplaatst moet u ervoor zorgen de juiste door ELECTROLUX goedgekeurde montagekit te gebruiken (zie meer details in hoofdstuk "Accessoires - Montagekit").

2. VEILIGHEIDSVOORSCHRIFTEN

2.1 Installatie



De installatie moet voldoen aan de relevante nationale voorschriften.

- Verwijder alle verpakking en de transportbouten, inclusief de rubberen mof met kunststof afstandhouder.
- Bewaar de transportbouten op een veilige plek. Als het apparaat verplaatst moet worden in de toekomst, moeten ze opnieuw bevestigd worden om de trommel te vergrendelen om interne schade te voorkomen.
- Pas altijd op bij verplaatsing van het apparaat, want het is zwaar. Gebruik altijd veiligheidshandschoenen en gesloten schoeisel.
- Volg de installatie-instructies die zijn meegeleverd met het apparaat.
- Installeer en gebruik geen beschadigd apparaat.
- Gebruik of installeer het apparaat niet op plekken waar de temperatuur onder de 0°C komt of waar het wordt

blootgesteld aan weersomstandigheden.

- Zorg ervoor dat de vloer van de plaats waar u het apparaat installeert, vlak, stabiel, hittebestendig en schoon is.
- Zorg dat er lucht tussen het apparaat en de vloer kan circuleren.
- Als het apparaat op zijn permanente plaats wordt geplaatst, moet u nagaan of het waterpas staat. Is dit niet het geval, stel de stelplaatjes hier dan op af.
- Installeer het apparaat niet direct boven de vloerafvoer.
- Sproei geen water op het apparaat en stel het niet bloot aan overmatige vochtigheid.
- Plaats het apparaat niet op een plek waar de deur niet helemaal open kan.
- Plaats geen gesloten bak om mogelijke waterlekage op te vangen onder het apparaat. Neem contact op met het geautoriseerd servicecentrum om te raadplegen welke accessoires gebruikt mogen worden.

2.2 Elektrische aansluiting



WAARSCHUWING!

Gevaar voor brand en elektrische schokken.

- Dit apparaat moet worden aangesloten op een geaard stopcontact.
- Gebruik altijd een juist geïnstalleerd schokbestendig stopcontact.
- Zorg ervoor dat de parameters op het vermogensplaatje overeenkomen met elektrische vermogen van de netstroom.
- Gebruik geen adapters met meerdere stekkers en verlengkabels.
- Zorg dat u de netstekker en het netsnoer niet beschadigt. Indien de voedingskabel moet worden vervangen, dan moet dit gebeuren door onze Klantenservice.
- Steek de stekker pas in het stopcontact als de installatie is voltooid. Zorg ervoor dat het netsnoer na installatie bereikbaar is.
- Raak de stroomkabel of stekker niet aan met natte handen.

- Trek niet aan het netsnoer om het apparaat los te koppelen. Trek altijd aan de stekker.

2.3 Wateraansluiting

- Beschadig de waterslangen niet.
- Indien buizen lang niet zijn gebruikt, er reparaties hebben plaatsgevonden of er nieuwe apparaten zijn geplaatst (watermeters, enz.), moet u, voordat de nieuwe buizen worden aangesloten, het water laten stromen tot het schoon en helder is.
- Zorg ervoor dat er geen zichtbare waterlekken zijn tijdens en na het eerste gebruik van het apparaat.
- Gebruik geen verlengslang als de toevoerslang te kort is. Neem contact op met de erkende klantenservice voor vervanging van de toevoerslang.
- Bij het uitpakken van het apparaat is het mogelijk om water uit de afvoerslang te zien stromen. Dit komt door het testen met water van het apparaat in de fabriek.
- U kunt de afvoerslang maximaal 400 cm verlengen. Neem contact op met de erkende klantenservice voor de andere afvoerslang en het verlengstuk.
- Zorg ervoor dat de kraan na installatie bereikbaar is.

2.4 Gebruik



WAARSCHUWING!

Gevaar voor letsel, elektrische schokken, brand, brandwonden en schade aan het apparaat.

- Volg de veiligheidsinstructies op de verpakking van het wasmiddel op.
- Plaats geen ontvlambare producten of items die vochtig zijn door ontvlambare producten in, bij of op het apparaat.
- Was geen stoffen die zwaar bevuild zijn met olie, vet of andere vette substanties. Dit kan rubberen onderdelen van de wasmachine beschadigen. Was dergelijke stoffen met de hand voor, voordat u ze in de wasmachine stopt.

- Raak de glazen deur niet aan als een programma in werking is. Het glas kan heet worden.
- Zorg ervoor dat alle metalen voorwerpen van het wasgoed zijn verwijderd.

2.5 Binnenverlichting



WAARSCHUWING!

Gevaar voor letsel.

- Met betrekking tot de lamp(en) in dit product en reservelampen die afzonderlijk worden verkocht: Deze lampen zijn bedoeld om bestand te zijn tegen extreme fysieke omstandigheden in huishoudelijke apparaten, zoals temperatuur, trillingen, vochtigheid, of zijn bedoeld om informatie te geven over de operationele status van het apparaat. Ze zijn niet bedoeld voor gebruik in andere toepassingen en zijn niet geschikt voor verlichting in huishoudelijke ruimten.
- Neem contact op met het servicecentrum om de binnenverlichting te vervangen.

2.6 Service

- Neem contact op met de erkende servicedienst voor reparatie van het apparaat. Gebruik uitsluitend originele reserveonderdelen.
- Houd er rekening mee dat zelfreparatie of niet-professionele reparatie gevolgen kan hebben voor de veiligheid en de garantie kan doen vervallen.
- De volgende reserveonderdelen zijn beschikbaar gedurende 10 jaar nadat het model is stopgezet: motor- en

motorborstels, transmissie tussen motor en trommel, pompen, schokdempers en veren, wastrommel, trommelspin en aanverwante kogellagers, verwarmers en verwarmingselementen, inclusief warmtepompen, leidingen en aanverwante apparatuur, waaronder slangen, kleppen, filters en aquastops, printplaten, elektronische displays, drukschakelaars, thermostaten en sensoren, software en firmware met inbegrip van resetsoftware, deur, deurscharnier en afdichtingen, andere afdichtingen, deurvergrendelingsassemblage, plastic randapparatuur zoals wasmiddeldispensers. Houd er rekening mee dat sommige van deze reserveonderdelen alleen beschikbaar zijn voor professionele reparateurs en dat niet alle reserveonderdelen relevant zijn voor alle modellen.

2.7 Verwijdering



WAARSCHUWING!

Gevaar voor letsel of verstikking.

- Haal de stekker uit het stopcontact en koppel het apparaat los van de watertoevoer.
- Snijd het netsnoer vlak bij het apparaat af en gooi het weg.
- Verwijder de deurvergrendeling om te voorkomen dat kinderen of huisdieren binnen in de trommel vast komen te zitten.
- Gooi het apparaat weg conform de lokale voorschriften voor de verwijdering van elektrische en elektronische apparatuur (AEEA).

3. BESCHRIJVING VAN HET PRODUCT

3.1 Bijzondere eigenschappen

Uw nieuwe wasautomaat voldoet aan alle moderne eisen voor een effectieve behandeling van wasgoed met een laag water-, energie- en wasmiddelverbruik en gaat zorgvuldig om met stoffen.

- Dankzij de **Soft Plus-optie** wordt de wasverzachter gelijkmatiger over het

wasgoed verdeeld en dringt het diep door tot in de textielvezels voor een perfecte zachtheid.

- Het **SensiCare-systeem** registreert binnen 30 seconden de hoeveelheid wasgoed die bepalend is voor de duur van het programma. Het wasprogramma wordt nauwkeurig afgestemd op de wasbelasting en het

type wasgoed zonder meer tijd, energie en water te verbruiken dan strikt noodzakelijk is.

- Via de **WiFi-verbinding** kunt u de status van uw wascyclus op afstand starten en controleren.
- De **AutoDose-technologie** geeft automatisch de juiste hoeveelheid wasmiddel af afhankelijk van de

lading; de lade heeft twee geïntegreerde tanks (wasmiddel + wasverzachter of tweede wasmiddeltype) en twee extra compartimenten voor handmatige lading van wasmiddel en additieven. Het heeft de hoogste flexibiliteit.

3.2 Apparaatoverzicht

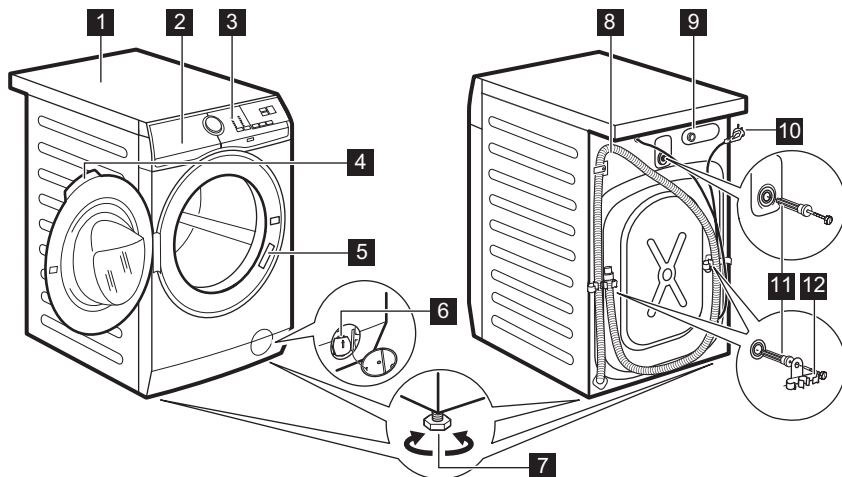

- 1** Bovenblad
- 2** Wasmiddellade met AutoDose-tanks en handmatige compartimenten
- 3** Bedieningspaneel
- 4** Handgreep
- 5** Typeplaatje
- 6** Filter afvoerpomp
- 7** Voetjes voor het waterpas zetten van het apparaat

- 8** Afvoerslang
- 9** Aansluiting van de watertoevoerslang
- 10** Netsnoer
- 11** Transportbouten
- 12** Slangensteun

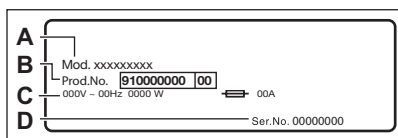

Het **typeplaatje** vermeldt de modelnaam (**A**), het productnummer (**B**), de elektrische classificaties (**C**) en het serienummer (**D**).

4. TECHNISCHE GEGEVENS

Afmeting	Breedte / hoogte / totale diepte	59,7 cm / 84,7 cm / 65,8 cm
Elektrische aansluiting	Spanning (Voltage)	230 V
	Totaal vermogen	2200 W
	Zekering	10 A
	Frequentie	50 Hz
Het beschermdoeksel biedt bescherming tegen vaste stoffen en vochtigheid, behalve op plaatsen waar de laagspanningsapparatuur geen bescherming tegen vocht biedt		IPX4
Watertoevoerdruk	Minimum	0,5 bar (0,05 MPa)
	Maximum	8 bar (0,8 MPa)
Watertoevoer ¹⁾		Koud water
Maximale belasting	Katoen	9 kg
Centrifugeersnelheid	Maximale centrifugeersnelheid	1351 rpm

¹⁾ Sluit de waterinlaatslang aan op een waterkraan met een 3/4" -schroefdraad.

5. MONTAGE



WAARSCHUWING!

Raadpleeg de hoofdstukken Veiligheid.

5.1 Uitpakken

1. Open de deur. Haal al het wasgoed uit de trommel.

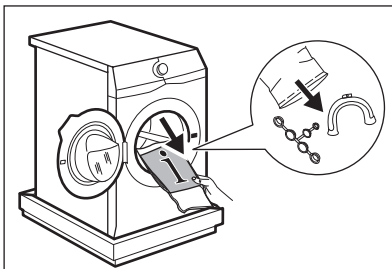

Verwijder de polystyreenbescherming van de onderkant.

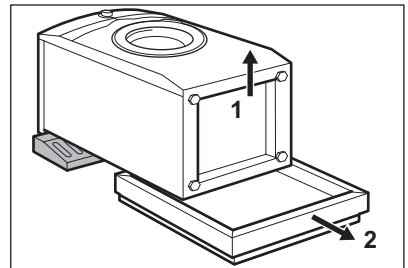

LET OP!

Leg de wasmachine niet op zijn voorzijde.

3. Zet het apparaat weer rechtop. Verwijder het aansluitsnoer en de



Accessoires die bij het apparaat worden geleverd, kunnen per model verschillen.

2. Plaats het verpakkingselement op de vloer achter het apparaat en leg het voorzichtig op de achterzijde.

afvoerslang van de slanghouders.

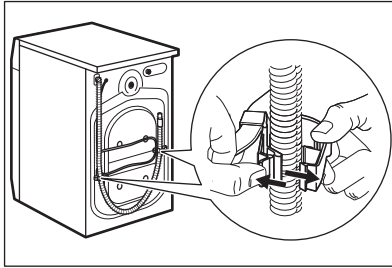

WAARSCHUWING!

U kunt het water in de afvoerslang zien stromen. Dit komt doordat de wasmachine in de fabriek is getest.

4. Verwijder de drie transportbouten en trek de kunststof afstandhouders weg.

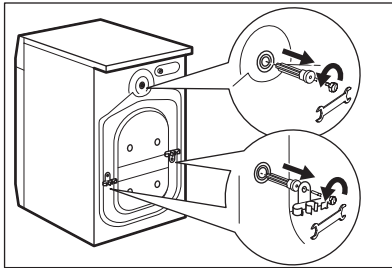

Wij raden u aan om alle transportbouten en verpakking te bewaren voor als u het apparaat gaat verplaatsen.

5. Plaats de plastic doppen, die u in de zak met de gebruiksaanwijzing aantreft, in de openingen.

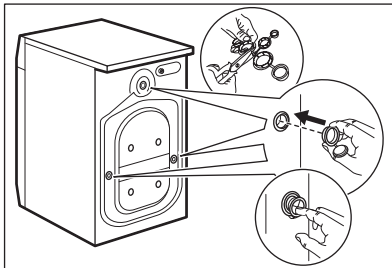

5.2 Informatie over installatie

Plaatsing en waterpas zetten

Zet het apparaat goed neer om trilling, lawaai en verplaatsing van het apparaat tijdens de werking te voorkomen.

1. Installeer het apparaat op een vlakke harde vloer. Het apparaat moet waterpas en stabiel staan. Zorg ervoor dat het apparaat geen wand of andere onderdelen raakt en dat zich onder het apparaat luchtcirculatie kan plaatsvinden.

2. Gebruik de stelvoetjes om het apparaat waterpas te zetten. Alle pootjes moeten stevig op de grond staan.



WAARSCHUWING!

Plaats geen karton, hout of vergelijkbare materialen onder de voeten van het apparaat om deze waterpas te stellen.

De toevoerslang



LET OP!

Zorg ervoor dat de slangen geen beschadigingen vertonen en dat de koppelingen niet lekken. Gebruik geen verlengslang als de toevoerslang te kort is. Neem contact op met de klantenservice voor vervanging van de toevoerslang.

1. Sluit de watertoevoerslang aan op de achterkant van het apparaat.

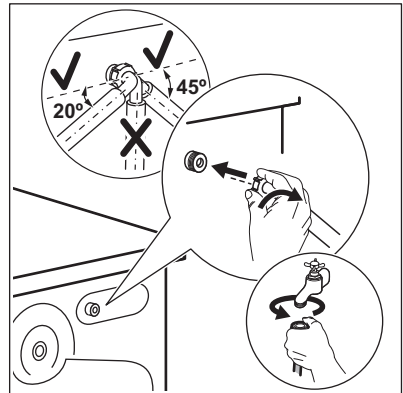

2. Plaats hem naar rechts of links afhankelijk van de positie van de waterkraan. Zorg ervoor dat de toevoerslang niet verticaal is geplaatst.
3. Maak indien nodig de ringmoer los om hem in de juiste stand te zetten.
4. Sluit de watertoevoerslang aan op een koudwaterkraan met 3/4"-schroefdraad.

Waterafvoer

De afvoerslang moet rechtstreeks in een afvoerpijp op een hoogte van niet minder dan 60 cm en niet meer dan 100 cm worden geplaatst.

- i** U kunt de afvoerslang maximaal 400 cm verlengen. Neem contact op met de erkende klantenservice voor de andere afvoerslang en het verlengstuk.

De afvoerslang kan op verschillende manieren worden aangesloten:

1. Maak een U-vorm van de afvoerslang en plaats hem rond de plastic slanggeleider.

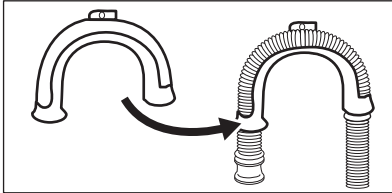

2. Aan de rand van een gootsteen - Maak de geleider vast aan de waterkraan of aan de wand.

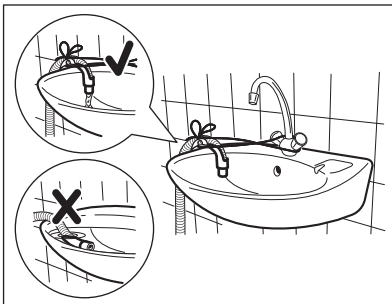

- i** Zorg ervoor dat de kunststof geleider niet kan bewegen als het apparaat pompt en het uiteinde van de afvoerslang niet in water is ondergedompeld. Er kan een vuil water teruglopen in het apparaat.

3. Als het uiteinde van de afvoerslang er zo uitziet (zie de afbeelding), dan kunt u het direct in de standpijp plaatsen.

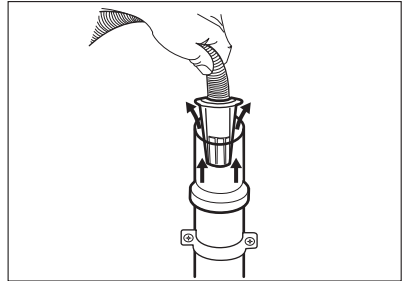

4. Op een staande leiding met een ventilatiegat - Steek de afvoerslang direct in een afvoerleiding. Zie de illustratie.

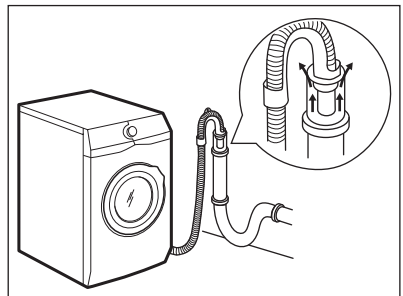

- i** Het einde van de afvoerslang moet altijd geventileerd zijn, d.w.z. dat de binnendiameter van de afvoerpijp (min. 38 mm - min. 1.5") groter moet zijn dan de buitendiameter van de afvoerslang.

5. Zonder de plastic slanggeleider aan een gootsteenafvoer - Doe de afvoerslang in de gootsteenafvoer en zet deze vast met een klem. Zie de illustratie.

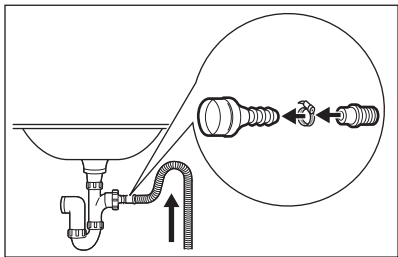

Zorg dat de afvoerslang een bocht maakt om te voorkomen dat deeltjes uit de gootsteen in het apparaat komen.

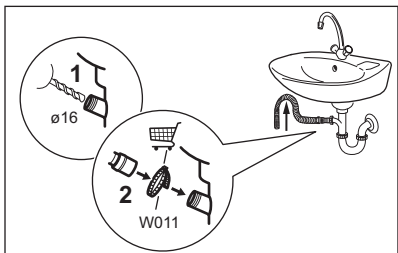

Bevestig de afvoerslang aan de gootsteenafvoer en zet hem vast met een klem. Zorg dat de afvoerslang een bocht maakt om te voorkomen dat deeltjes uit de gootsteen in het apparaat komen.

6. Plaats de slang direct op een ingebouwde afvoerleiding in de kamerwand en zet vast met een klem.

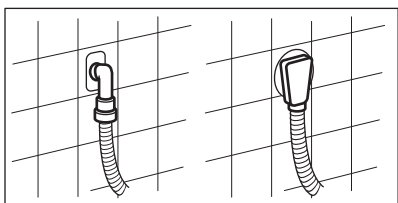

6. ACCESSOIRES

6.1 Verkrijgbaar op www.electrolux.com/shop of bij uw geautoriseerde verkooppunt



Alleen geschikte accessoires die door ELECTROLUX zijn goedgekeurd waarborgen de veiligheidsnormen van het apparaat. Als niet-goedgekeurde onderdelen worden gebruikt, worden alle claims ongeldig verklaard.

5.3 Elektrische aansluiting

Aan het einde van de installatie kunt u de stekker in het stopcontact steken.

Het typeplaatje aan de binnenrand van de deur van het apparaat en het hoofdstuk 'Technische gegevens' geven de benodigde elektrische waarden aan. Zorg ervoor dat ze compatibel zijn met de netvoeding.

Controleer of de elektrische installatie in uw woning geschikt is voor het maximale vereiste vermogen; houd hierbij rekening met andere apparaten die in gebruik zijn.

Sluit het apparaat aan op een geard stopcontact.

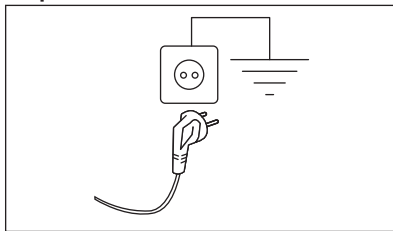

Het aansluitsnoer moet na de installatie van het apparaat toegankelijk zijn.

Neem voor alle elektrische werkzaamheden die nodig zijn om dit apparaat te installeren contact op met ons geautoriseerde servicecentrum.

De fabrikant kan niet aansprakelijk gesteld worden voor schade of letsel die voortvloeit uit het niet opvolgen van bovengenoemde veiligheidsvoorschriften.

6.2 Set bevestigingsplaatjes

Als u het apparaat op een plint installeert die geen accessoire is meegeleverd bij ELECTROLUX, zet het apparaat dan vast in de bevestigingsplaten.

Lees de met het accessoire meegeleverde instructies zorgvuldig door.

6.3 Tussenstuk

De droogtrommel kan uitsluitend op de wasautomaat **worden gezet met gebruik van het juiste tussenstuk**.

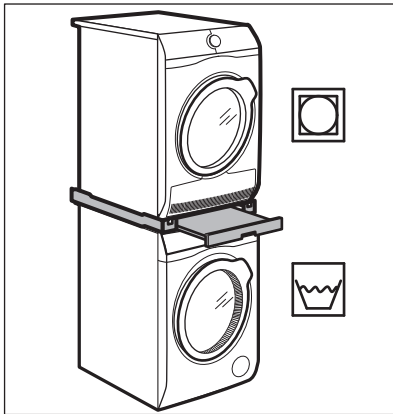

WAARSCHUWING!

Zet de droogtrommel niet onder de wasautomaat. Controleer of het tussenstuk compatibel is door de diepte van uw apparaten op te meten.

6.4 Voetstuk met de lade

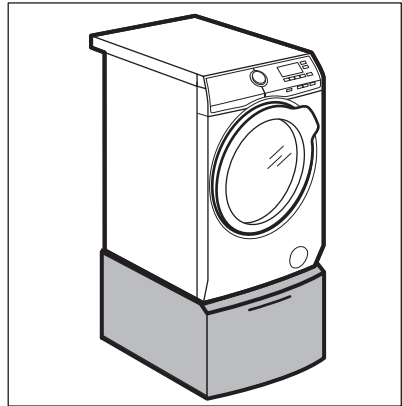

Door uw apparaat op te tillen maakt het in- en uitladen van wasgoed eenvoudiger. De lade kan worden gebruikt voor het opbergen van wasgoed, zoals handdoeken, schoonmaakproducten en meer.

7. BEDIENINGSPANEEL

7.1 Beschrijving van het bedieningspaneel

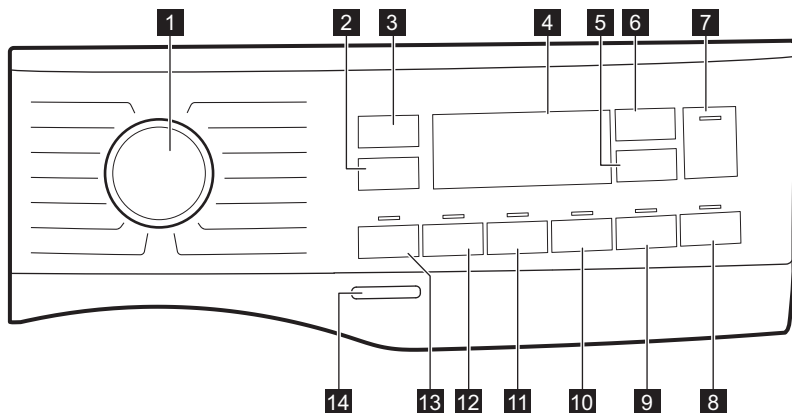







Niet alle opties zijn beschikbaar voor alle wasprogramma's. Controleer de compatibiliteit tussen opties en wasprogramma's in de paragraaf "AutoDose en opties inzake compatibiliteit met programma's" in het hoofdstuk "Programma's". Een optie kan een andere uitsluiten. In zo'n geval staat het apparaat niet toe dat je de onverenigbare opties samen instelt.

Zorg dat het scherm en de toetsen altijd schoon en droog zijn.













1	Programma-keuzeknop	Voor het selecteren van het gewenste wasprogramma. Raadpleeg het hoofdstuk "Programma's" voor meer informatie.
2	Centrifug. - Essorage toets	<p>Als je een programma instelt, kiest het apparaat automatisch de standaard centrifugeersnelheid.</p> <p>Raak deze toets herhaaldelijk aan om:</p> <ul style="list-style-type: none"> • Wijzig de centrifugeersnelheid. De display toont alleen de centrifugesnelheden die voor het ingestelde programma beschikbaar zijn. • — — — Selecteer de optie Niet centrifugereren. Stel deze optie in om alle centrifugeerfasen uit te schakelen. Het apparaat voert alleen de pompfase van het gekozen wasprogramma uit. Stel deze optie in voor zeer fijne stoffen. De spoelfase verbruikt meer water voor sommige wasprogramma's.







Door middel van de Centrifug. - Essorage-toets kun je ook het volgende instellen:

-  **Activeer de optie Spoelstop .**
 Het laatste spoelwater wordt niet weggepompt, om te voorkomen dat het wasgoed kreukt. Het wasprogramma eindigt met water in de trommel en de laatste centrifugeerfase wordt niet uitgevoerd.
 De display toont het indicatielampje .
 De deur blijft vergrendeld. De trommel draait regelmatig om kreuken te verminderen. U moet het water afvoeren om de deur te ontgrendelen.
 Tik op de toets Start/Pauze - Départ/Pause : het apparaat voert de centrifugeerfase uit en pompt het water weg.
-  **Activeer de optie Stil.**
 Alle centrifugefasen (tussendoor en de laatste centrifugeerfase) worden overgeslagen en het programma eindigt met water in de trommel. Zo wordt voorkomen dat de was kreukt.
 Omdat dit programma heel stil is, is het geschikt voor nachtelijk gebruik als er goedkopere stroomtarieven beschikbaar zijn. In sommige programma's worden de spoelgangen met meer water uitgevoerd.
 De display toont het indicatielampje .
 De deur blijft vergrendeld. De trommel draait regelmatig om kreuken te verminderen. U moet het water afvoeren om de deur te ontgrendelen.
 Tik op de Start/Pauze - Départ/Pause-toets -toets: het apparaat voert alleen de wegpompfase uit.

 Het apparaat zal het water na circa 18 uur automatisch uit het apparaat wegpompen.

<p>3 Temp. aan- raaktoets</p>	<p>Wanneer het gewenste programma is gekozen, stelt je machine automatisch een standaardtemperatuur voor. Raak deze toets herhaaldelijk aan totdat de gewenste temperatuur op het display verschijnt. Als het display de volgende aanduidingen _ _ * weergeeft, verwarmt het apparaat het water niet.</p>
<p>4 Display</p>	<p>Het verstrekt informatie over het instellingsprogramma. Raadpleeg het hoofdstuk “Display” voor meer informatie.</p>
<p>5  AutoDose Tip- toets wasver- zachter</p>	<p>Voor het activeren en deactiveren van de automatische lading van wasverzachter. Raadpleeg het hoofdstuk “The AutoDose Technology (Automatisch doseren)” voor meer informatie.</p>

6	 AutoDose Tip-toets vloeibaar wasmiddel	<p>Voor het activeren en deactiveren van de automatische lading van wasmiddel. Raadpleeg het hoofdstuk "The AutoDose Technology (Automatisch doseren)" voor meer informatie.</p>
7	 Start/Pauze - Départ/Pause aanraaktoets	<p>Raak deze toets aan om het apparaat te starten, te pauzeren of het draaiende programma te onderbreken.</p>
8	 Starten op afstand/Startuitletstel - Départ Différé-aanraaktoets	<p>Druk meerdere malen op deze toets om een van de twee of beide opties te activeren. Het overeenkomstige controlelampje gaat branden op het display.</p> <ul style="list-style-type: none">  Starten op afstand Selecteer deze optie om het apparaat met de app te verbinden. Raak deze toets aan, op het display gaat het controlelampje  een paar seconden knipperen. Na het aanraken van de toets Start/Pauze - Départ/Pause , verschijnt op het display het controlelampje  en is de Starten op afstand bevestigd.  Wanneer je de toets Start/Pauze - Départ/Pause  aanraakt nadat het controlelampje  stopt met knipperen, wordt de Starten op afstand-functie niet geactiveerd, maar start het ingestelde programma.  Startuitletstel - Départ Différé Met deze optie kun je het starten van een programma uitschakelen naar een handiger tijdstip. Druk herhaaldelijk op de knop om de gewenste uitschakeltijd in te stellen. De tijd wordt met stappen van 30 minuten verhoogd tot 90' en van 2 tot maximaal 20 uur. Na het aanraken van de toets Start/Pauze - Départ/Pause  verschijnt op het display het controlelampje  en de gekozen uitschakeltijd en begint het apparaat af te tellen.
9	Time Manager aanraaktoets	<p>Met deze optie kun je de programmaduur inkorten. Zie "Time Manager paragraaf."</p>
10	Strijkvrij - Repassage Facile aanraaktoets	<p>Het apparaat wast en centrifugeert het wasgoed voorzichtig om kreuken te voorkomen. Het apparaat verlaagt de centrifugeersnelheid, gebruikt meer water en past de programmaduur aan het type wasgoed aan.</p>

 <p>Kinderslot</p>	<p>Met deze optie kun je voorkomen dat kinderen met het bedieningspaneel spelen.</p> <p>Voor het inschakelen/uitschakelen van deze optie houd je de toets Strijkvrij - Repassage Facile ingedrukt totdat het lampje op het display  aan/uit gaat.</p> <p>Als deze functie wordt ingeschakeld, knippert het lampje van de toets 3 keer als je op een willekeurige toets drukt.</p>
<p>11 Extra spoelen - Rinçage Plus aanraaktoets</p>	<p>Deze optie voegt een paar koude spoelgangen toe aan het gekozen wasprogramma.</p> <p>Gebruik deze optie voor personen met wasmiddelallergieën en een gevoelige huid.</p> <p> Deze optie kan de duur van het programma verlengen.</p> <p>De overeenstemmende indicator boven de tiptoets brandt en blijft ook voortdurend branden tijdens volgende cycli totdat deze optie wordt gedeactiveerd.</p>
 <p>Permanente Soft Plus-optie</p>	<p>Kies deze optie om de verdeling van de wasverzachter te optimaliseren en de zachtheid van de was te verbeteren. Aanbevolen als je wasverzachter gebruikt.</p> <p>Voor het inschakelen/uitschakelen van deze optie houd je de toets Extra spoelen - Rinçage Plus ingedrukt totdat het lampje op het display  aan/uit gaat.</p> <p> Deze optie kan de duur van het programma verlengen.</p> <p>De optie blijft permanent aan tijdens de volgende cycli totdat het is uitgeschakeld.</p>

Raak deze toets aan om de intensieve fase toe te voegen aan een programma.

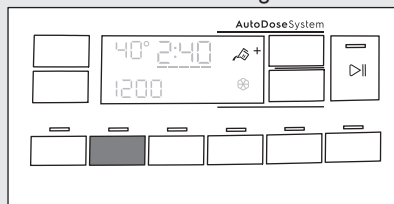

Het bijbehorende indicatielampje boven de aanraakknop brandt.

Door deze optie in te stellen, verschijnt de indicator \dagger dicht bij het wasmiddelsymbool en zal het apparaat automatisch een extra hoeveelheid wasmiddel doseren wanneer de automatische wasmiddeltank is ingeschakeld.



12 Intensief - Intensief aanraaktoets

Als de automatische wasmiddeltank is uitgeschakeld, is het mogelijk om deze optie uit te voeren zoals in de traditionele wasmachine door het vullen van wasmiddel of additief in het handmatige compartiment.

-  Als je op de knop van de wasmiddeltank drukt terwijl de optie Intensief - Intensief actief is, wordt de AutoDose-functie uitgeschakeld, maar de optie Intensief - Intensief blijft actief in de handmatige modus.
-  Deze optie kan de duur van het programma verlengen.



Gebruik deze functie om een voorwasfase op 30 °C toe te voegen voor de wasfase.



Het bijbehorende indicatielampje boven de aanraakknop brandt.

Deze optie wordt aanbevolen voor zwaar vervuild wasgoed, met name als dit zand, stof, modder en andere vaste deeltjes bevat.

De extra hoeveelheid wasmiddel wordt automatisch toegevoegd in de voorwasfase.

13 Voorwas - Prélavage aanraaktoets







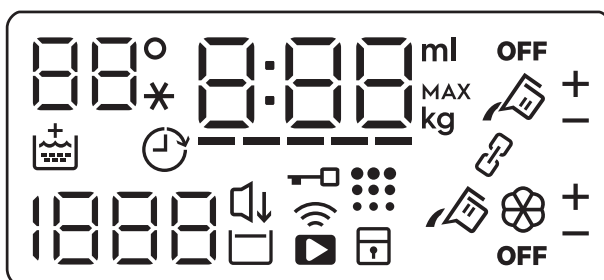









-  Bij het selecteren van een voorwasfase en als AutoDose actief is, zal het apparaat het wasmiddel automatisch doseren. Als AutoDose uitgeschakeld is, doe je het wasmiddel/additief in een wasbolletje in de trommel.
-  Deze opties kunnen de duur van het programma verlengen.



<p>Geluidssignalen</p>	<p>Dit apparaat is uitgevoerd met verschillende geluidssignalen, die werken als:</p> <ul style="list-style-type: none"> • Je het apparaat activeert (speciale korte toon). • Je het apparaat deactiveert (speciale korte toon). • Je een toets aanraakt (klikgeluid). • Je een foutieve keuze maakt (3 korte tonen). • Het programma voltooid is (gedurende 2 minuten opeenvolgende geluiden). • Het apparaat met een storing te maken heeft (gedurende 5 minuten opeenvolgende geluiden). <p>Voor het deactiveren/activeren van de geluidssignalen wanneer het programma voltooid is, raak je gedurende 6 seconden tegelijkertijd toets Voorwas - Prélavage en Intensief - Intensif aan.</p> <p> Wanneer je de geluidssignalen uitschakelt, blijven deze werken wanneer het apparaat een storing heeft.</p>
<p>14 Aan/Uit - Marche/Arrêt drukknop</p>	<p>Druk een paar seconden op deze toets te drukken kun je het apparaat in- of uitschakelen. Er klinken twee verschillende geluiden als het apparaat in- of uitgeschakeld wordt.</p> <p> Omdat de stand-by-functie het apparaat automatisch uitschakelt om het energiegebruik in een aantal gevallen te beperken, moet je het apparaat wellicht weer inschakelen. Raadpleeg de paragraaf "Stand-by-optie" in het hoofdstuk "Dagelijks gebruik" voor meer informatie.</p>

7.2 Display



<p>88°</p>	<p>Het temperatuurgedeelte: 88° Controlelampje temperatuur. --* Aanduiding koud water.</p>
<p></p>	<p>Controlelampje kinderbeveiliging.</p>

	Controlelampje Wi-Fi-verbinding.
	Controlelampje Starten op afstand.
	Controlelampje klep gesloten.
	Controlelampje uitgestelde start.
	Het controlelampje kan aangeven: <ul style="list-style-type: none"> • Duur van het programma: bijv. 2:40. • Uitsteltijd: bijv. 2h. • Einde cyclus: 0:00. • Waarschuwingcode: bijv. E21. • Foutindicator: - - -. • Andere instellingen.
	Indicatielampje Time Manager.
	Het indicatielampje Soft Plus.
	Controlelampje trommelreiniging. Dit is een aanbeveling om de trommelreiniging uit te voeren.
	Het centrifugeergebied: Controlelampje toerental - - - Controlelampje Niet centrifugeren. Centrifugefase is uit.
	Indicatielampje Stil.
	Controlelampje Spoelstop.
	Controlelampje maximale lading (zie paragraaf “De ladingdetectie van het SensiCare System”). MAX Knippert als de wasgoedbelading de maximum toegestane belading van het geselecteerde programma overschrijdt.
	Controlelampje vloeibare toevoegingen (zie “De AutoDose Technologie (Automatisch doseren)”).
	AutoDose reservoir vloeibaar wasmiddel. Wanneer het brandt, doseert het apparaat automatisch het wasmiddel.
	AutoDose controlelampje reservoir wasverzachter. Wanneer het brandt, doseert het apparaat automatisch de wasverzachter.
OFF	AutoDose-status controlelampje. Gaat branden als AutoDose-functie is uitgeschakeld.
	Controlelampje van gekoppelde modus. Het licht op wanneer beide compartimenten zijn gekoppeld en met hetzelfde wasmiddel zijn gevuld. AutoDose-functie voor wasverzachter is uitgeschakeld.

+
- Deze controlelampjes verschijnen naast controlelampjes van de wasmiddeltank  en verzachtertank  bij het verhogen of verlagen van de automatische dosering van het wasmiddel of de wasverzachter.

7.3 Time Manager

Met deze optie kunt u de programmaduur verkorten naar gelang de grootte van de lading en de bevuilingsgraad

Als u een wasprogramma instelt, toont het display de standaardduur en ----- streepjes.

Raak toets Time Manager aan om de programmaduur naar wens te verkorten. Het display toont de nieuwe programmaduur en het aantal streepjes zal overeenkomstig afnemen:

----- geschikt voor een volle lading normaal bevuilde kleding.

---- een korte cyclus voor een volle lading weinig bevuilde kleding.

-- een hele korte cyclus voor een kleinere lading weinig bevuilde kleding (max. halve lading aanbevolen)

- de kortste cyclus om een kleine hoeveelheid wasgoed op te frissen.



Time Manager is alleen beschikbaar bij de programma's in de tabel.

-indicator	Eco 40-60	Katoen - Coton	Synthetica - Synthétiques
----- 1)	■	■	■
----	■	■	■
---	■	■	■
--	■	■	■
-	■	■	■

1) Standaardduur voor alle programma's.

8. VOOR HET EERSTE GEBRUIK

i Tijdens de installatie of voordat u het apparaat voor het eerst gebruikt, kunt u wat water in het apparaat waarnemen. Dit is restwater dat in het apparaat is achtergebleven nadat in de fabriek een volledige functietest werd uitgevoerd om te garanderen dat het apparaat in perfect functionerende staat aan de klant wordt geleverd, en is geen reden voor ongerustheid.

1. Zorg ervoor dat alle transportbouten uit het apparaat zijn verwijderd.
2. Zorg ervoor dat er stroom aanwezig is en dat de waterkraan openstaat.
3. Zorg ervoor dat je de AutoDose tanks vult met vloeibaar wasmiddel  en wasverzachter . Zie "AutoDose basisinstelling" paragraaf in "De AutoDose -technologie".
4. Stel het programma voor katoen in op de hoogste temperatuur zonder wasgoed in de trommel en start het programma.
Dit verwijdert al het mogelijke vuil uit de trommel en de kuip.

9. DE AUTODOSE TECHNOLOGIE (AUTOMATISCH DOSEREN)

i Lees dit hoofdstuk aandachtig.

9.1 Inleiding

De juiste dosering wasmiddel en wasverzachter zorgt voor een betere verzorging van de was en zorgt voor goede wasprestaties.

Te veel wasmiddel beschadigt uw kleding en te weinig zorgt niet voor goede wasprestaties.

Dit apparaat is uitgerust met een automatisch doseersysteem dat automatisch de juiste dosering wasmiddel en wasverzachter kan leveren om de integriteit van de stof en de kleurhelderheid te behouden.

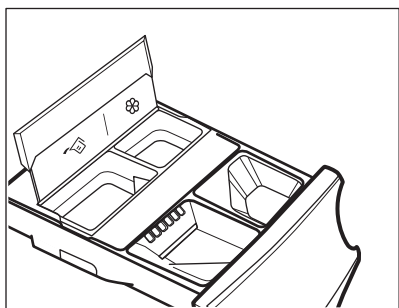



 AutoDose -wasmiddeltank.

 AutoDose reservoir wasverzachter.

Het apparaat is door de fabriek vooraf ingesteld zodat het geschikt is voor de meeste gebruikersgewoonten.

Zodra het programma is gestart, zal het apparaat automatisch de juiste hoeveelheid wasmiddel en verzachter vrijgeven, afhankelijk van de werkelijke wasgoedlading, als de controlelampjes

 en/of  op het display branden.

i In sommige programma's is AutoDose UIT (**OFF** is aan en de controlelampjes 

en/of  zijn uit in het display) omdat er kledingstukken zijn die speciale wasmiddelen of behandelingen vereisen. Wanneer **OFF** aan is, giet u het wasmiddel en andere behandelingen in het juiste handmatige vulcompartiment. Raadpleeg "AutoDose en opties compatibiliteit met programma's" in het hoofdstuk "Programma's".

i Verdere uitleg over AutoDose en activering van geavanceerde instellingen is beschikbaar bij het downloaden van de APP.

9.2 Wasmiddellade met AutoDose-tanks en handmatige compartimenten



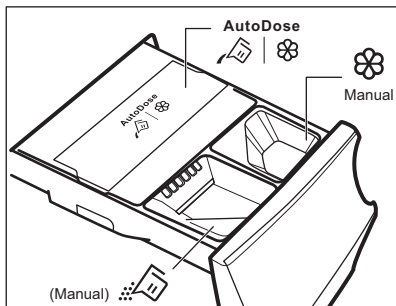

i Volg bij het gebruik van wasmiddelen en andere behandelingen altijd de aanwijzingen op de verpakking van de wasproducten. Hoe dan ook adviseren we om het aangegeven maximumniveau in elk vakje niet (**MAX**) te overschrijden.

Als beide AutoDose-tanks zijn ingeschakeld in het ingestelde programma, worden het vloeibare wasmiddel en de wasverzachter automatisch geladen.

Als een van de AutoDose-tanks of beide tanks uitgeschakeld zijn (OFF) in het ingestelde programma, worden het vloeibare wasmiddel en wasverzachter automatisch geladen.



WAARSCHUWING!
Plaats geen waspoeder in het AutoDose-compartiment.

-   AutoDose tanks voor **vloeibaar wasmiddel**  en **wasverzachter** .
-  Handmatig compartiment voor wasfase. **waspoeder of vloeibaar wasmiddel.**

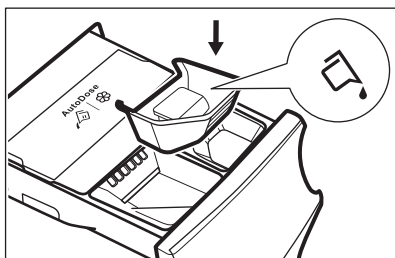

Zorg er bij gebruik van vloeibare wasmiddelen voor dat het **speciale bakje voor vloeibare wasmiddelen** is geplaatst. Zie de paragraaf “Wasmiddel en additieven handmatig vullen” in dit hoofdstuk. De container voor vloeibaar wasmiddel wordt in de trommel geleverd.

-  Handmatig compartiment voor **vloeibare** additieven (wasverzachter, wasconditioner, stijfse).

- **MAX** Maximumniveau voor hoeveelheid wasmiddelen/additieven.

9.3 AutoDose basisinstellingen

De vooraf ingestelde fabrieksdoseringen voor een grote lading zijn 90 ml voor wasmiddeltank en 25 ml voor wasverzachtertank: de optimale configuratie om aan de meeste gebruiksomstandigheden te voldoen. Op basis van deze instelling berekent het apparaat de exacte dosering voor elke wasbeurt.

Echter, onder extreme omstandigheden (zeer zacht of zeer hard water) en met een bepaald type wasmiddel (zoals supercompact), raden we aan om de vooraf ingestelde dosering aan te passen door de aanduiding op de wasmiddel- en wasverzachtercontainer te volgen: bij gebruik van supercompact wasmiddel kan het nodig zijn om de vooraf ingestelde dosering aanzienlijk te verlagen.

Als de wasresultaten niet bevredigend zijn of er te veel schuim is tijdens het wassen, moet u deze fabrieksinstelling mogelijk wijzigen. Lees in de paragraaf ‘AutoDose configuratiemodus’ hoe u de basisinstelling wijzigt, maar doe eerst de volgende zaken:

1. **Identificeer het waterhardheidsniveau.**
Controleer de waterhardheid in uw omgeving. De niveaus worden over het algemeen aangeduid als: zacht, medium en hard.
Neem indien vereist contact op met uw plaatselijke waterleidingsbedrijf voor info over de hardheid in uw regio.
2. **Identificeer de aangepaste dosering van het wasmiddel.**
Controleer het etiket in de wasmiddel-/wasverzachtercontainers met de suggestie van de te gebruiken hoeveelheid. Deze suggestie wordt gemeten door drie verschillende factoren te combineren:
 - Waterhardheidsniveau (zie onderstaande tabel);
 - Normaal vervuilingsniveau;

- Nominale capaciteit van het apparaat (bv. maximaal laadvermogen 9 kg). Als de nominale capaciteit op de productcontainer verwijst naar

apparaten met een lagere capaciteit, moet de aangepaste dosering worden verhoogd.

Waterhardheidsniveaus

Niveaus	Waterhardheidsklasse				
	°f ¹⁾	°d ²⁾	°e ³⁾	mmol/l	ppm
Zacht	<15	<8	<10	<1,4	<140
Medium ⁴⁾	15 - 25	8 - 14	0 - 17	1,5 - 2,5	150 - 250
Hard	>25	>14	>17	>2,5	>250

1) Franse graden

2) Duitse graden



3) Engelse graden

4) Fabrieksinstelling geschikt voor de meeste gebruiksomstandigheden.

9.4 AutoDose configuratiemodus



Ga naar de AutoDose-configuratiemodus voordat u verder gaat met het instellen van een programma. De configuratiemodus kan mogelijk tijdelijke instellingen annuleren.

1. Druk een paar seconden op de knop Aan/Uit - Marche/Arrêt om het apparaat in te schakelen.
2. Wacht circa 10 seconden voor een interne controle van het apparaat.
3. Om in de configuratiemodus te komen, houdt u de Temp. en de Centrifug. - Essorage-knoppen gedurende een paar seconden tegelijkertijd ingedrukt totdat op het display de **SET** links in het display wordt weergegeven en de controlelampjes van de wasmiddeltank  en de wasverzachtertank  rechts in het display knipperen.

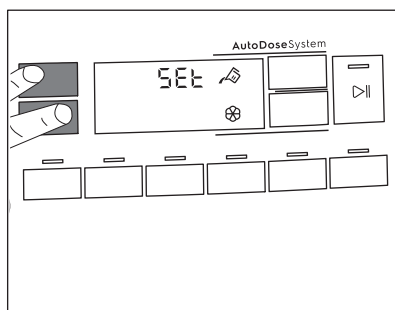

4. Raak gerelateerde tankknoppen aan om de functie uit en aan te zetten. Het display toont **UIT** wanneer een tank is uitgeschakeld of toont het tanklampje wanneer deze is ingeschakeld.

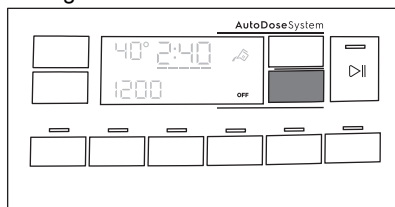

5. Om de basisdosering in te stellen, raakt u de bijbehorende tankknoppen aan totdat de standaarddosering van wasproduct en twee pijlen onderaan het scherm verschijnen. Tik herhaaldelijk op de knop Temp. om de dosering naar boven aan te

passen en op de knop Centrifug. - Essorage om deze naar beneden aan te passen. Minimale stap is 1 ml.

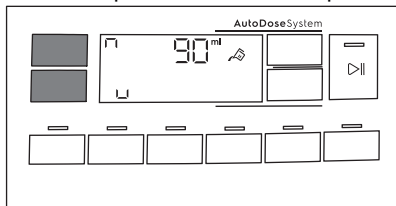

6. Na ongeveer 10 seconden keert het display terug naar het programma-informatiescherm of houdt de Temp. en de Centrifug. - Essorage-knoppen opnieuw ingedrukt om onmiddellijk af te sluiten.

9.5 Vullen van het wasmiddel en additieven in AutoDose-systeem

i Gelieve "Wasmiddelen en andere behandelingen" te lezen in het hoofdstuk "Praktische tips".

i We adviseren om het aangegeven maximumniveau niet te overschrijden (**MAX**).

1. Open de wasmiddellade.



2. Til het deksel van AutoDose op.

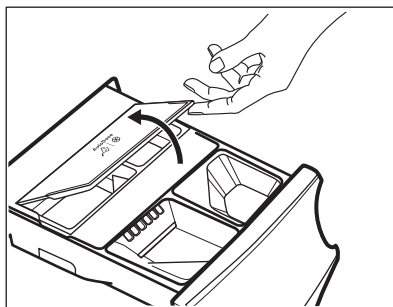

3. Giet voorzichtig alleen vloeibaar wasmiddel in de AutoDose-wasmiddeltank . Vul tot het maximaal aangegeven niveau **MAX**.

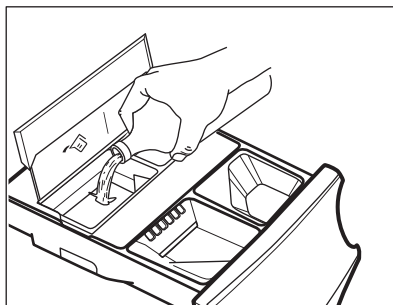

4. Giet voorzichtig alleen vloeibare wasverzachter in de AutoDose-wasverzachtertank . Vul tot het maximaal aangegeven niveau **MAX**.

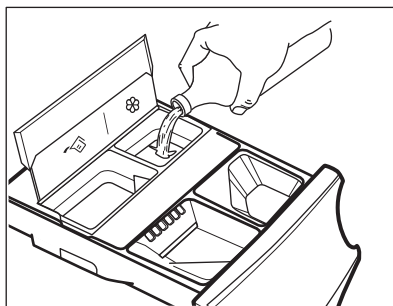

5. Doe het deksel van AutoDose omlaag.

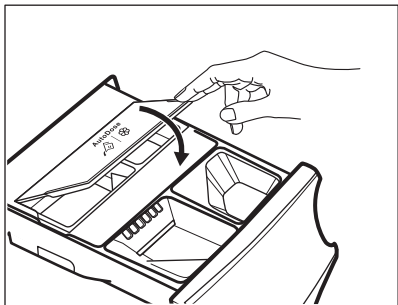

6. Sluit de wasmiddellade voorzichtig, totdat u die hoort klikken.

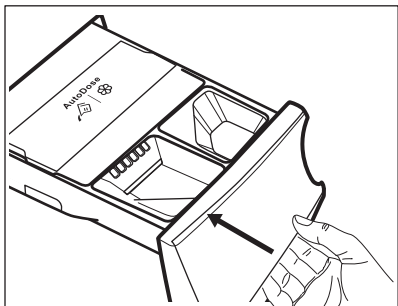

9.6 AutoDose indicatie laag niveau



Vul de AutoDose-tanks niet bij, tenzij apparaten aangeven dat één of beide tanks leeg zijn.

Wanneer de geactiveerde tank een laag niveau van wasmiddel bereikt, knippert het bijbehorende controlelampje langzaam en continu op het display.

Het knippert niet meer wanneer het compartiment is bijgevuld.

Als de tank niet wordt bijgevuld, stopt het controlelampje zodra een programma is gestart met knipperen en blijft het constant branden. Zodra het programma klaar is, begint het opnieuw te knipperen.

Tenzij AutoDose is uitgeschakeld (OFF), wordt de ingestelde dosering voor dat compartiment, als een compartiment een laag niveau heeft bereikt, door het display gedurende een paar seconden weergegeven telkens wanneer de lade wordt geopend, om te herinneren dat navulling nodig is.

Als in beide tanks het wasmiddelniveau laag is, knipperen beide controlelampjes, maar wordt alleen de ingestelde dosering voor het wasmiddel weergegeven.



Als de tanks worden gevuld voordat het apparaat voor het eerst wordt ingeschakeld, zal het AutoDose-controlelampje niet knipperen.



LET OP!

De navulling van de tanks moet worden uitgevoerd met hetzelfde merk en type wasmiddel/wasverzachter/additieven die eerder zijn gebruikt, anders moeten de tanks worden gereinigd voordat ze worden bijgevuld.

9.7 Overschakelen van AutoDose naar handmatige dosering

Het is mogelijk om de AutoDose-functie voor één of beide tanks uit te schakelen door op het bijbehorende knopsymbool te drukken.

Voorbeeld:

- Om de wasverzachtertank uit te schakelen, drukt u op de -knop totdat het display **OFF** toont.

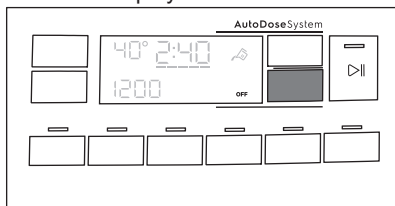

- Als u een ander wasmiddel moet gebruiken dan de wasmiddelen die in AutoDose-tanks aanwezig zijn, kunt u de reinigingstank uitschakelen door op de -knop te drukken totdat het display **OFF** toont.

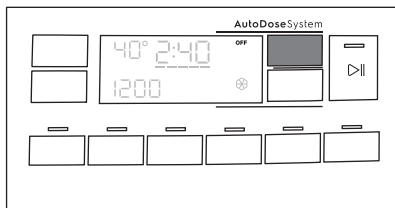

9.8 Uitschakelen van AutoDose

Als u de compartimenten liever gebruikt voor handmatig vullen als standaardkeuze, kunt u de AutoDose-tanks volledig deactiveren. Zodra u naar de AutoDose-configuratiemodus bent gegaan door te drukken op de knoppen Temp. en Centrifug. - Essorage:

1. Tik op de -knop of op de -knop totdat het display **OFF** toont: de AutoDose is volledig uitgesloten voor gerelateerde tank of beide.

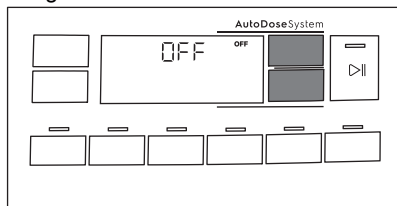

2. Na ongeveer 10 seconden keert het display terug naar het programma-informatiescherm.

9.9 Wasmiddel en additieven handmatig vullen

Het kan nodig zijn om een ander wasmiddel of andere wasverzachter te gebruiken dan die die in de AutoDose-tanks gebruikt worden. Zorg er eerst voor dat de AutoDose-tanks uitgeschakeld zijn en giet vervolgens het wasmiddel en/of andere behandelingen in de handmatige compartimenten.

- Overschrijd het aangegeven maximumniveau niet **(MAX)**.

1. Open de wasmiddellade.

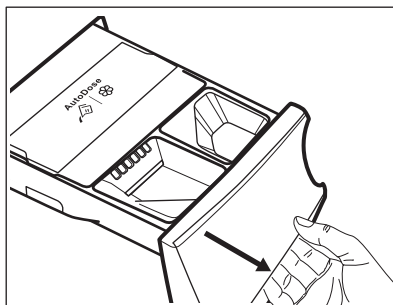

2. Doe het waspoeder in het vakje . Zie bij gebruik van vloeibaar wasmiddel "Vloeibaar wasmiddel handmatig vullen".

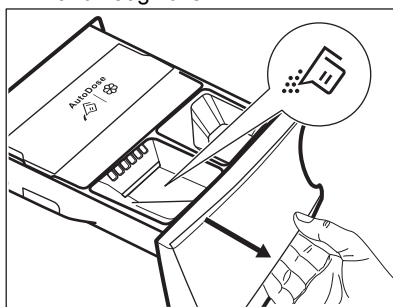

3. Doe desgewenst een wasverzachter in het vakje **Manual**.

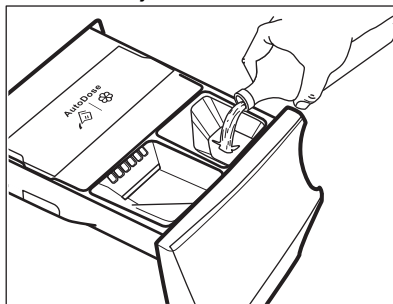

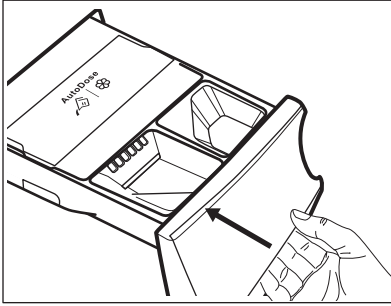

4. Sluit de wasmiddellade voorzichtig, totdat u die hoort klikken.

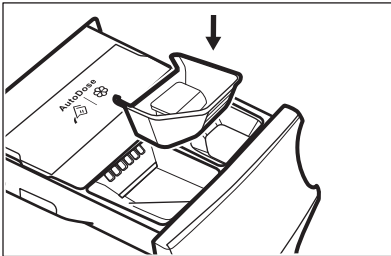

Vloeibaar wasmiddel handmatig vullen

1. Plaats de container voor vloeibaar wasmiddel.



2. Giet het vloeibare wasmiddel in het vakje .

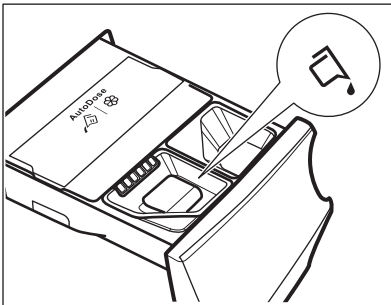

3. Sluit de wasmiddellade voorzichtig, totdat u die hoort klikken.

 Als de machine langer dan 4 weken niet wordt gebruikt met gevulde tanks, kan het wasmiddel of de verzachter kleverig worden of uitdrogen. Het is nodig om de lade te reinigen zoals aangegeven in het hoofdstuk 'Verzorging en reiniging'.

9.10 Aanduiding open lade

Wanneer er een programma bezig is, moet de wasmiddellade altijd gesloten zijn.

Een sensor in de lade detecteert of de lade open is (of niet goed gesloten) terwijl het programma bezig is. In dat geval wordt het apparaat onmiddellijk gepauzeerd.

Als u op de Start/Pauze - Départ/Pause -knop drukt, hoort u een foutgeluid en wordt alles op het scherm uitgeschakeld, behalve de AutoDose-lampjes die enkele seconden blijven branden. Vervolgens keert het display terug naar de vorige gepauzeerde status.



Dat gebeurt zelfs als de gebruiker AutoDose heeft uitgeschakeld.



Om het programma opnieuw op te starten, moet u ervoor zorgen dat de lade goed gesloten is en drukt u op de knop Start/Pauze - Départ/Pause .

10. PROGRAMMA'S

10.1 Programmatabel



Programma Standaard temperatuur Temperatuur- bereik	Referentie centrifugeersnel- heid Centrifugeersnel- heidsbe- reik [tpm]	Maxi- male lading	Programmabeschrijving (Soort lading en mate van vervuiling)
Eco 40-60 40°C 1)	1400 rpm (1400- 400)	9 kg	Wit katoen en kleurvast katoen. Normaal vervuilde was. Het energieverbruik daalt en de duurtijd van het wasprogramma neemt toe, waardoor goede wasresultaten worden gegarandeerd.
Katoen - Cotton 40°C 90°C - koud	1400 rpm (1400- 400)	9 kg	Wit katoen en bont katoen. Normaal of zwaar bevuild.
Synthetica - Synthétiques 40 °C 60 °C - Koud	1200 rpm (1200 - 400)	4 kg	Synthetische of gemengde stoffen. Normaal vervuilde was.
Fijne was - Déliçats 30 °C 40 °C - Koud	800 rpm (1200- 400)	2 kg	Fijne stoffen zoals acryl, viscose en gemengde stoffen hebben een milde wasbeurt nodig. Voor normaal en licht bevuild wasgoed.
Snel 20 min. - Rapide 20 min. 30 °C 40 °C - 30 °C	1200 rpm (1200- 400)	3 kg	Synthetische en gemengde stoffen. Licht vervuilde items en op te frissen items.
Spoelen - Rin- çage	1400 rpm (1400- 400)	9 kg	Alle stoffen , behalve wol en zeer delicate stoffen. Programma voor spoelen en centrifugeren van het wasgoed. De standaard centrifugeersnelheid is de snelheid die voor katoenprogramma's wordt gebruikt. Verlaag de centrifugeersnelheid afhankelijk van het type wasgoed. Stel indien nodig de Extra spoelen - Rinçage Plus-optie in om spoelbeurten toe te voegen. Met een lage centrifugeersnelheid voert het apparaat behoedzame spoelgangen uit met kort centrifugeren.

Programma Standaard temperatuur Temperatuur- bereik	Referentie centrifuge- snelheid Centrifuge- snelheidsbe- reik [tpm]	Maxi- male lading	Programmabeschrijving (Soort lading en mate van vervuiling)
Centrifugeren/ Pompen - Es- sorage/Vidange	1400 rpm (1400 -400)	9 kg	Alle stoffen, behalve wol en zeer delicate stoffen. Om het wasgoed te centrifugeren en het water uit de trommel te pompen.
Anti-allergie  60 °C	1400 rpm (1400 - 400)	9 kg	Witte katoenen stoffen. Dit programma verwijdert micro-organismen dankzij een wasfase met een temperatuur die gedurende een aantal minuten boven de 60°C wordt gehouden. Dit helpt bij het verwijderen van ziektekiemen, bacteriën, micro-organismen en andere deeltjes. De toevoeging van stoom met een extra spoelbeurt zorgt voor een juiste verwijdering van wasmiddelresten en pollen/allergenen en maakt het geschikt voor de tere en gevoelige huid.
Dekbed - Du- vet 40 °C 60 °C - Koud	800 rpm (800 - 400)	3 kg	Enkele synthetische deken, gevoerde kleding, dekbedden, donsassen en soortgelijke items.
Zijde - Soie  30°C	800 rpm (800 - 400)	0,5 kg	Speciaal programma voor zijde en gemengde synthetische stoffen.
Wol - Laine  40 °C 40 °C - Koud	1200 rpm (1200- 400)	1,5 kg	Machinewasbestendige wol, handwasbestendige wol en andere stoffen met «handwas»-symbool ²⁾ .
Sport 30 °C 40 °C - Koud	1200 rpm (1200 - 400)	4 kg	Sportkleding van gemengde materialen. Licht vervuilde items of op te frissen items.

Programma Standaard temperatuur Temperatuur- bereik	Referentie centrifuge- geersnel- heid Centrifuge- geersnel- heidsbe- reik [tpm]	Maxi- male lading	Programmabeschrijving (Soort lading en mate van vervuiling)
Outdoor  30 °C 40 °C - Koud	1200 rpm (1200- 400)	2,5 kg ³⁾ 1 kg ⁴⁾	 Gebruik geen wasverzachter en zorg ervoor dat er geen wasverzachter resten in de wasmiddel-doseerlade achter zijn gebleven.

Synthetische sportkleding. Dit programma is ontwikkeld om moderne buitensportkleding en ook kleding voor de sportschool, wielersport of hardlopen e.d. behoedzaam te was- sen. De aanbevolen wasgoedlading is 2,5 kg.

Waterdichte en ademende waterdichte stoffen en waterafstotende items. Dit pro- gramma kan ook worden gebruikt als herstel- lende cyclus voor waterafstootbaarheid, die bij uitstek geschikt is voor de behandeling van kleding met een waterafstotende laag. Ga voor deze herstelbehandeling van de wateraf- stootbaarheid als volgt te werk:

- Giet het wasmiddel in het vakje .
- Schenk een speciale vloeistof voor water- afstootbaarheidherstel in het wasverzach- tervak van de la .
- Beperk de wasgoedlading tot 1 kg.

 Om de waterafstotende behande- ling verder te versterken dien je het wasgoed te drogen in een droger op het droogprogramma Outdoor (indien beschikbaar en indien het kledingstuk in de droger mag worden gedroogd).





Programma Standaard temperatuur Temperatuur- bereik	Referentie centrifuge- snelheid Centrifuge- snelheidsbe- reik [tpm]	Maxi- male lading	Programmabeschrijving (Soort lading en mate van vervuiling)
Denim 30 °C 40 °C - Koud	800 rpm (1200 - 400)	4 kg	Speciaal programma voor spijkerkleding met behoedzame wasfase om kleurvervaging en vlekken te minimaliseren. Voor betere verzorging wordt een kleinere lading aanbevolen.

1) Volgens Verordening (EU) 2019/2023 van de Commissie kan dit programma bij 40 °C normaal bevuild katoenen wasgoed dat wasbaar is verklaard bij 40 °C of 60 °C, samen in dezelfde cyclus reinigen.







Voor de bereikte temperatuur in het wasgoed, de duur van het programma en andere gegevens wordt verwezen naar het hoofdstuk 'Verbruikswaarden'. De meest efficiënte programma's op het gebied van energieverbruik zijn over het algemeen programma's die presteren bij lagere temperaturen en een langere duur.

- 2) Tijdens deze cyclus draait de trommel langzaam om te zorgen voor een zacht wasproces. Het kan lijken dat de trommel niet draait of niet goed draait, maar dat is normaal voor dit programma.
- 3) Wasprogramma.
- 4) Wasprogramma en waterdichtheidsbehandeling.

Opties	PROGRAMMA Eco 40-60	Katoen - Coton	Synthetica - Synthétiques	Fijne was - Délicats	Snel 20 min. - Rapide 20 min.	Spoelen - Rinçage	Centrifugeren/Pompen - Essorage/Vidange	Anti-allergie 	Dekbed - Duvet	Zijde - Soie 	Wol - Laine 	Sport	Outdoor 	Denim
Startuitletstel - Départ Différé	■	■	■	■	■	■	■	■	■	■	■	■	■	■

1) Deze optie is niet beschikbaar bij een temperatuur lager dan 40 °C.

Geschikte wasmiddelen voor wasprogramma

	Eco 40-60	Katoen - Coton	Synthetica - Synthétiques	Fijne was - Délicats	Snel 20 min. - Rapide 20 min.	Anti-allergie 	Dekbed - Duvet	Zijde - Soie 	Wol - Laine 	Sport	Outdoor 	Denim
Universeel poeder ¹⁾	▲	▲	▲	--	--	▲	--	--	--	--	--	--
Universele vloeistof (Liquid Universal)	▲	▲	▲	--	▲	▲	--	--	--	▲	--	--
Vloeistof voor gekleurde was	▲	▲	▲	--	▲	--	--	--	--	▲	--	--

	Eco 40-60	Katoen - Coton	Synthetica - Synthétiques	Fijne was - Délicats	Snel 20 min. - Rapide 20 min.	Anti-allergie	Dekbed - Duvet	Zijde - Soie	Wol - Laine	Sport	Outdoor	Denim
Fijne was en wol	--	--	--	▲	--	--	▲	▲	▲	--	▲	▲
Speciaal	--	--	--	▲	--	▲	▲	▲	▲	▲	▲	▲

1) Bij een temperatuur hoger dan 60 °C wordt het gebruik van waspoeder aanbevolen.

▲ = Aanbevolen

-- = Niet aanbevolen

10.2 Woolmark Appareel Care - Blauw



De wolwascyclus van de machine is goedgekeurd door Woolmark voor het wassen van wollen kleding waarvan in het label staat dat het handwas is, op voorwaarde dat de kledingstukken worden gewassen volgens de instructies op het label in het kledingstuk en die van de fabrikant van deze wasmachine. Volg de instructies op het wasvoorschrift in de kleding. M1512 Het Woolmark-symbool is een certificeringsmerk in vele landen.

11. 📶 WI-FI - CONNECTIVITEITSINSTELLING

In dit hoofdstuk wordt beschreven hoe u het smartapparaat moet aansluiten op het WiFi-netwerk en moet koppelen met mobiele apparaten.

Met behulp van deze functionaliteit kunt u meldingen ontvangen en uw apparaat bedienen en controleren vanaf uw mobiele apparaten.

Om het apparaat aan te sluiten om zo te profiteren van het volledige scala van functies en services die u nodig hebt:

- Draadloos netwerk thuis met ingeschakelde internetverbinding.

- Mobiel apparaat dat is verbonden met een draadloos netwerk.

Frequentie/ Protocol	Wi-Fi: 2,4 GHz / 802,11 a-g-n
	Wi-Fi: 5 GHz / 802.11 a-n (alleen voor gebruik binnenshuis)
	Bluetooth Low Energy 5.0: 2.4 GHz / DSSS

Maximaal vermogen	Wi-Fi 2,4 GHz: <20 dBm
	Wi-Fi 5 GHz: <23 dBm
	Bluetooth Low Energy 5.0: < 20 dBm
Versleuteling	WPA, WPA2

11.1 Installeren en configureren "My Electrolux"



"My Electrolux" hiermee kunt u uw wasgoed besturen via een mobiel apparaat. Het bevat een groot aantal programma's, handige functies en productinformatie die perfect op het apparaat zijn afgestemd. Via de app kunt u de programma's selecteren die al beschikbaar zijn via het bedieningspaneel van het apparaat, plus extra programma's ontgrendelen die alleen beschikbaar zijn vanaf een mobiel apparaat. Extra programma's kunnen in de loop van de tijd veranderen, samen met nieuwe versies van de app. Het is gepersonaliseerde wasservice - allemaal vanaf uw mobiele apparaat.

Om het apparaat te verbinden met de toepassing, gaat u er naast staan met uw smartapparaat.

Zorg ervoor dat uw smartapparaat is verbonden met het draadloze netwerk.

1. Ga naar de App Store op uw smartapparaat.
2. Download en installeer de app "My Electrolux".
3. Zorg ervoor dat u een Wi-Fi-verbinding met het apparaat heeft. Als dit niet het geval is, leest u de volgende paragraaf 'Configureren van de draadloze verbinding met het apparaat'.

4. Start de toepassing. Selecteer het land en de taal en meld u aan met uw e-mailadres en wachtwoord. Als u nog geen account hebt, maakt u een nieuw account aan waarbij u de instructies volgt in "My Electrolux".
5. Volg de instructies op die de App aangeeft voor het registreren en configureren van het apparaat.

11.2 De draadloze verbinding van de wasmachine configureren

1. Druk een paar seconden op de knop Aan/Uit - Marche/Arrêt om het apparaat in te schakelen. Wacht ongeveer 10 seconden voordat je verdergaat met de draadloze configuratie.
2. Selecteer een programma door aan de programmakeuzeknop te draaien.
3. Houd de en -toetsen een paar seconden tegelijkertijd ingedrukt totdat er een 'klik' klinkt. Laat de toetsen los. verschijnt 5 seconden op het display en het controlelampje begint te knipperen.

De draadloze module start op.



Zorg ervoor dat je APP klaar is voor verbinding.

4. Na ongeveer 10 seconden verschijnt (**Access Point**) op het display.

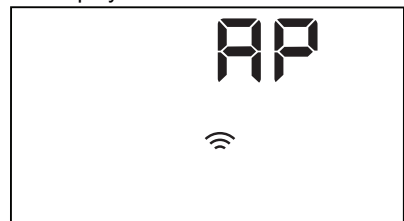

Het toegangspunt zal gedurende ongeveer 3 minuten open staan.

- i** Zolang het apparaat is geactiveerd, blijft het proberen verbinding te maken met opgeslagen toegangsgegevens totdat de Wi-Fi is gedeactiveerd of de toegangsgegevens opnieuw worden ingesteld.
5. Configureer de "My Electrolux"-app op je smartphone of tablet en volg de instructies om het apparaat aan te sluiten op je Wi-Fi-netwerk.
 6. Als de connectiviteit is geconfigureerd, staat de indicator  op het display wanneer het programmainformatiescherm terugkeert.



- i** Telkens als je het apparaat inschakelt, duurt het 10 seconden voordat het apparaat automatisch op het netwerk wordt aangesloten. Wanneer de indicator  stopt met knipperen, is de verbinding gereed.

Om de draadloze verbinding uit te schakelen, houd je de  en de -toetsen gedurende een paar seconden tegelijkertijd ingedrukt tot het eerste akoestische signaal: *OFF* verschijnt 5 seconden op het display.

- i** Als je het apparaat uit- en weer inschakelt, wordt de draadloze verbinding automatisch uitgeschakeld.

Om de draadloze toegangsgegevens te verwijderen, houd je de  en de -toetsen gedurende 10 seconden tegelijkertijd ingedrukt tot het tweede

akoestische signaal: *---* verschijnt op het display.

11.3 Starten op afstand

Met de Starten op afstand-functie kun je een cyclus starten via de afstandsbediening.

- i** De afstandsbediening wordt automatisch geactiveerd wanneer je op de Start/Pauze - Départ/Pause -toets drukt om het programma te starten, maar het is ook mogelijk om op afstand een wasprogramma te starten.



Wanneer de app is geïnstalleerd en de draadloze verbinding is voltooid, kun je de Starten op afstand-functie activeren:



1. Tik op de Starten op afstand -toets en het controlelampje *APP* verschijnt een paar seconden op het display.



2. Tik op de Start/Pauze - Départ/Pause -toets om de functie "Starten op afstand" te activeren voordat het controlelampje *APP* stopt met knipperen.

De controlelampjes  en  verschijnen op het programmaoverzichtsscherm en de deur wordt vergrendeld. Nu is het mogelijk om het programma op afstand te starten.

i Wanneer je de toets Start/Pauze - Départ/Pause  aanraakt nadat het controlelampje  stopt met knipperen, wordt de Starten op afstand-functie niet geactiveerd, maar start het ingestelde programma.

Om de Starten op afstand-functie te verwijderen, tik je op de Starten op afstand -toets en bevestig je dit door op de Start/Pauze - Départ/Pause -toets te drukken.

i De resetpositie  deactiveert de Starten op afstand-functie.

11.4 Over-the-air-update

De app kan een update voorstellen voor uw apparaat.

De update wordt alleen via de app geaccepteerd.

Als er een programma loopt, meldt de app dat de update aan het einde van het programma start.

Tijdens de update verschijnt op het apparaat  op het display.

Schakel het apparaat niet uit of trek de stekker niet uit het stopcontact tijdens het bijwerken.

Het apparaat zal weer bruikbaar zijn aan het einde van de update, zonder enige kennisgeving over een succesvolle update.

Als er een fout optreedt, verschijnt op het apparaat  op het display: druk op een willekeurige knop of draai aan de knop om terug te keren naar normaal gebruik.

12. DAGELIJKS GEBRUIK

 **WAARSCHUWING!**
Raadpleeg de hoofdstukken Veiligheid.

12.1 Het apparaat inschakelen

1. Steek de stekker in het stopcontact.
2. Draai de waterkraan open.
3. Druk een paar seconden op de knop Aan/Uit - Marche/Arrêt om het apparaat in te schakelen.
Er klinkt een korte toon.

12.2 Wasgoed in de machine doen

1. Open de deur van het apparaat.
 2. Maak de zakken leeg en zorg ervoor dat de items niet opgevouwen zijn voordat u ze in het apparaat plaatst.
 3. Doe de was in de trommel, één item tegelijk.
- Doe niet te veel wasgoed in de trommel.
4. Doe de deur stevig dicht.

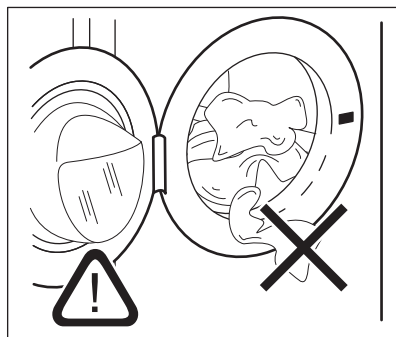

 **LET OP!**
Zorg dat er geen wasgoed tussen de deur klemt om het risico op waterlekage en schade aan het wasgoed te voorkomen.

i Het wassen van hele vette of olieachtige vlekken kan schade aan de rubberen delen van de wasmachine veroorzaken.

Het apparaat inschakelen

1. Steek de stekker in het stopcontact.
2. Draai de waterkraan open.
3. Druk een paar seconden op de knop Aan/Uit - Marche/Arrêt om het apparaat in te schakelen.

Er klinkt een korte toon.

12.3 Een programma kiezen



Als je de automatische dosering van het wasmiddel of de wasverzachter wilt wijzigen, ga je naar de AutoDose-configuratiemodus voordat je verder gaat met het instellen van een programma. De configuratiemodus kan mogelijk tijdelijke instellingen annuleren. Raadpleeg de paragraaf "AutoDose-configuratiemodus" in het hoofdstuk "De AutoDose Technologie (Automatisch doseren)".

1. Draai de programmaknop op het gewenste wasprogramma. Het controlelampje van de knop Start/Pauze - Départ/Pauze  knippert. Op het display verschijnt de geschatte programmaduur.
2. Om de temperatuur en/of de centrifugesnelheid te wijzigen, raak je de bijbehorende toetsen aan.
3. Stel indien gewenst een of meer opties in door de desbetreffende knoppen aan te raken. De bijhorende aanduidingen gaan vervolgens branden in het display en de aangegeven informatie wijzigt.



Indien een keuze **niet mogelijk** is, klinkt er een geluidssignaal en toont het display - - -.

12.4 Een programma starten



Controleer of het afwasmiddeldoseerbakje goed gesloten is. Anders begint het programma niet.

Raak de toets Start/Pauze - Départ/Pauze  aan om het programma te starten. Het is niet mogelijk om het programma te starten wanneer het indicatielampje van de knop uitgeschakeld is en niet knippert (bijv. programmawijzer op een foute positie). Het bijbehorende indicatielampje stopt met knipperen en blijft branden. Het programma start, de deur is vergrendeld. De display toont het indicatielampje .







De afvoerpomp gaat in werking kort voordat het apparaat zich met water vult.

12.5 Een programma starten met een uitgestelde start

1. Druk herhaaldelijk op de toets Startuitstel - Départ Différé  totdat het display de gewenste uitsteltijd weergeeft. Op het display verschijnt het indicatielampje .
2. Druk op toets Start/Pauze - Départ/Pauze . De deur van het apparaat vergrendelt en het aftellen van de uitgestelde start begint. Op het display verschijnt het indicatielampje . Nadat het aftelproces voltooid is, wordt het programma automatisch gestart.



Het annuleren van de uitgestelde start als het afstellen is begonnen

De uitgestelde start annuleren:

1. Druk op Start/Pauze - Départ/Pauze  om het apparaat te pauzeren. Het bijbehorende indicatielampje knippert.
2. Druk herhaaldelijk op de toets Startuitstel - Départ Différé  totdat het display  weergeeft en het indicatielampje  uitgaat.
3. Druk nogmaals op toets Start/Pauze - Départ/Pauze  om het programma onmiddellijk te starten.

Het wijzigen van de uitgestelde start als het afstellen is begonnen

De uitgestelde start wijzigen:

1. Druk op Start/Pauze - Départ/Pauze  om het apparaat te pauzeren. Het bijbehorende indicatielampje knippert.
2. Druk herhaaldelijk op de toets Startuitstel - Départ Différé  totdat het display de gewenste uitsteltijd weergeeft.
3. Druk nogmaals op toets Start/Pauze - Départ/Pauze  om het aftellen opnieuw te laten beginnen.

12.6 De SensiCare System ladingdetectie



De programmaduur in het display is van toepassing op een **middelmatige/grote lading**.

Na aanraking van de toets Start/Pauze - Départ/Pauze  gaat de aanduiding voor de maximaal bepaalde lading uit en begint het SensiCare System met detectie van het wasgoed:

1. Het apparaat zal de lading nu gedurende 30 seconden waarnemen. In de programma's waar Time Manager beschikbaar is, spelen de Time Manager balken  onder de tijdcijfers tijdens deze fase een eenvoudige animatie af. De trommel draait kort.
2. De programmaduur kan overeenkomstig worden aangepast en kan worden verlengd of verkort. En na 30 seconden gaat de watertoevoer stromen.

Aan het einde van de ladingdetectie, **bij overbelasting trommel**, het indicatielampje **MAX** knippert op het display: in dit geval is het gedurende 30 seconden mogelijk om het apparaat te pauzeren en de overtreffende kledingstukken te verwijderen.

Raak, na eenmaal de overtollige kleding te hebben verwijderd, de toets Start/Pauze - Départ/Pauze  aan om het programma weer te starten. De SensiCare-fase kan tot driemaal toe worden herhaald (zie punt 1).

Belangrijk! Als het wasgoed niet wordt verminderd, gaat het wasprogramma ondanks teveel lading toch van start. In dit geval kun je niet de beste wasresultaten verwachten.





Circa 20 minuten na de start van het programma kan de programmaduur afhankelijk van de capaciteit van de wateropname van de stoffen weer worden aangepast.



De SensiCare-detectie wordt uitsluitend uitgevoerd met volledige wasprogramma's en als de programmaduur niet verkort is met de Time Manager-toets.

12.7 Een programma onderbreken en de opties wijzigen

U kunt als er een programma bezig is **maar een paar** opties wijzigen:

1. Druk op de knop Start/Pauze - Départ/Pauze . Het bijbehorende indicatielampje knippert.
2. Wijzig de opties. De weergegeven informatie in het display wijzigt overeenkomstig.
3. Druk nogmaals op de toets Start/Pauze - Départ/Pauze . Het wasprogramma gaat verder.



Om het programma te beginnen zorgt u ervoor dat de programmawijzer juist gepositioneerd op het onderbroken programma en dat de indicator van de toets Start/Pauze - Départ/Pauze  knippert.

12.8 Actief programma annuleren

1. Druk op de toets Aan/Uit - Marche/ Arrêt om het programma te annuleren en om het apparaat uit te schakelen.
2. Druk opnieuw op de toets Aan/Uit - Marche/Arrêt om het apparaat in te schakelen.

i Als het SensiCare-systeem voltooid is en het vullen van water al begonnen is, begint het nieuwe programma **zonder het SensiCare-systeem te herhalen**. Het water en wasmiddel worden niet afgepompt om verspilling te voorkomen. Het display toont de maximumduur van het programma die circa 20 minuten na de start van het nieuwe programma wordt bijgewerkt.

Er bestaat ook een andere manier om te annuleren:

1. Draai de programmakiezer naar de "Reset"-stand **•**.
2. Wacht vervolgens 1 seconde. Op het display verschijnt **---**.

U kunt nu een nieuw wasprogramma kiezen.

12.9 Openen van de deur - kledingstukken toevoegen

i Als de temperatuur en het waterniveau in de trommel te hoog zijn en/of de trommel nog draait, mag u de deur niet openen.

Als een programma of het startuitstel in werking is, is de deur van de wasmachine vergrendeld. Op het display verschijnt het controlelampje **☐**.

1. Druk op de knop Start/Pauze - Départ/Pause **▷||**.

Op het display gaat het indicatielampje van de deurvergrendeling uit.

2. Open de deur van het apparaat. Indien nodig kunt u items toevoegen

of uitnemen. Sluit de deur en druk op de toets Start/Pauze - Départ/Pause



Het programma of startuitstel gaat verder.

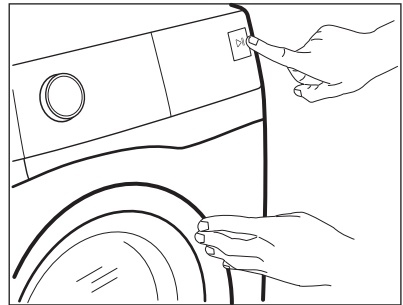

12.10 Einde van het programma

Wanneer het programma is voltooid, stopt het apparaat automatisch. De geluidsignalen weerklinken (als ze actief zijn). Op het display verschijnt



Het lampje van Start/Pauze - Départ/Pause **▷||** toets gaat uit.

De deur ontgrendelt en de aanduiding **☐** gaat uit.

1. Druk op de toets Aan/Uit - Marche/ Arrêt om het apparaat uit te schakelen.

Vijf minuten na afloop van het programma schakelt energiebesparingsfunctie het apparaat automatisch uit.







Als u het apparaat weer inschakelt, wordt het einde van het voorgaande programma in het display weergegeven. Draai aan de programmaknop om een nieuwe cyclus in te stellen.



2. Haal het wasgoed uit het apparaat.
3. Zorg ervoor dat de trommel leeg is.
4. Laat de deur en het wasmiddeldoseerbakje iets open staan om de vorming van schimmel en onaangename luchtjes te voorkomen.

12.11 Water afvoeren na het einde van de cyclus

Indien u een programma heeft gekozen of een optie die het water van de laatste spoelbeurt niet wegpompt, wordt het programma voltooid, maar:

- Het tijdveld toont  en het display toont de vergrendelde deur .
- De trommel draait nog regelmatig om kreukvorming van het wasgoed te voorkomen.
- De deur blijft vergrendeld.
- Je moet het water afvoeren om de deur te openen:

1. Raak indien nodig de toets Centrifug. - Essorage aan om het centrifugeertoerental dat door het apparaat wordt voorgesteld te verlagen.
2. Druk op de toets Start/Pauze - Départ/Pause.
 - Indien u Spoelstop  heeft ingesteld, pompt het apparaat het water weg en gaat centrifugeren.
 - Als u het volgende heeft ingesteld Stil , pompt het apparaat alleen het water weg

De optie-indicator Spoelstop  en Stil  verdwijnt.

3. Als het programma is voltooid, gaat het symbool deur vergrendeld  uit en kunt u de deur openen.
4. Druk een paar seconden op de toets Aan/Uit - Marche/Arrêt om het apparaat uit te schakelen.

12.12 Stand-by-functie

De stand-by-functie schakelt het apparaat automatisch uit om stroom te besparen als:

- u het apparaat gedurende 5 minuten niet gebruikt en er geen programma draait.
Druk opnieuw op de toets Aan/Uit - Marche/Arrêt om het apparaat in te schakelen.
 - 5 minuten na beëindiging van het wasprogramma.
Druk opnieuw op de Aan/Uit - Marche/Arrêt-toets om het apparaat in te schakelen.
De tijd van het laatste programma wordt weergegeven op het display.
Draai aan de programmaknop om een nieuwe cyclus in te stellen.
- Als de keuzeknop naar de 'Reset'-stand
- wordt gedraaid, gaat het apparaat na 30 seconden automatisch uit.



Als u een programma of optie instelt die eindigt met water in de trommel, wordt het apparaat **niet gedeactiveerd** door de stand-by-functie om u eraan te herinneren het water weg te pompen.



De afstandsbediening verhindert de stand-by-optie, maar na 15 minuten schakelt het apparaat naar stand-by van het netwerk en toont het display alleen het indicatielampje .

13. AANWIJZINGEN EN TIPS



WAARSCHUWING!

Raadpleeg de hoofdstukken Veiligheid.

13.1 Voor u het wasgoed in de trommel doet

- Verdeel het wasgoed in: wit, gekleurd, synthetisch, fijne was en wol.
- Volg de wasinstructies die u op de waslabels van het wasgoed vindt.

- Was witte en bonte artikelen niet samen.
- Sommige bonte items kunnen verkleuren met de eerste wasbeurt. We raden je aan ze apart te wassen voor de eerste paar keren.
- Draai meerlagige stoffen, wollen en kleding met opdrukken binnenstebuiten.
- Behandel hardnekkige vlekken voor.
- Was hardnekkige vlekken met een speciaal wasmiddel.
- Wees voorzichtig met gordijnen. Verwijder de haken of stop de gordijnen in een waszak of kussensloop.
- Een zeer kleine lading kan problemen veroorzaken bij de centrifugefase die leiden tot overmatige trillingen. Als dit voorkomt:
 - a. onderbreek het programma en open de deur (raadpleeg hoofdstuk 'Dagelijks gebruik');
 - b. herverdeel de lading met de hand zodat de items gelijkmatig over de trommel zijn verdeeld;
 - c. druk op de toets Start/Pauze - Départ/Pauze. De centrifugeerfase gaat door.
- Knoop kussenslopen dicht, sluit ritsen, haakjes en drukknopen. Bind riemen, koorden, veters, linten en andere losse elementen vast.
- Was geen wasgoed zonder zomen of met scheuren. Gebruik een waszakje om kleine items te wassen (bijv. beugelbh's, riemen, panty's, veters, linten, etc.).

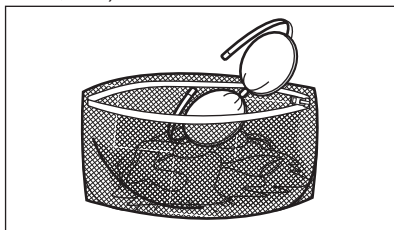

- Maak de zakken leeg en vouw de artikelen open.

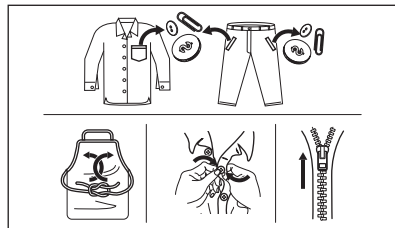

13.2 Hardnekkige vlekken

Voor sommige vlekken is water en wasmiddel niet voldoende.

We raden u aan om deze vlekken te behandelen voordat u deze artikelen in de machine stopt.

Er zijn speciale vlekkenverwijderaars verkrijgbaar. Gebruik een speciale vlekkenverwijderaar die geschikt is voor het type vlek en stof.

13.3 Type en hoeveelheid wasmiddel

De keuze van het wasmiddel en het gebruik van de juiste hoeveelheden beïnvloedt niet alleen uw wasprestaties, maar helpt ook om verspilling te voorkomen en het milieu te beschermen:

- Gebruik uitsluitend wasmiddelen en andere middelen die speciaal bedoeld zijn voor wasmachines. Volg eerst deze algemene regels:
 - waspoeder voor alle soorten weefsels, met uitzondering van fijne was. Kies bij voorkeur voor waspoeder met bleekmiddel voor witte was en hygiënisch wassen,
 - vloeibare wasmiddelen, voor wasprogramma's op lage temperatuur (max. 60 °C) voor alle weefselsoorten of speciale middelen voor wollen artikelen.
- De keuze en hoeveelheid wasmiddel zal afhangen van: type stof (delicaat, wollen, katoen, enz.), de kleur van de kleding, de grootte van de lading, de mate van vervuiling, wastemperatuur en hardheid van het gebruikte water.
- Volg de aanwijzingen op de verpakking van het wasmiddel of de andere toevoegingen zonder het

aangegeven maximumniveau (**MAX**) te overschrijden.

- Vermeng geen verschillende soorten wasmiddel met elkaar.
- Gebruik minder wasmiddel als:
 - u een kleine lading wast,
 - het wasgoed licht vervuild is,
 - er grote hoeveelheden schuim zijn tijdens het wassen.
- Bij het gebruik van wasmiddeltabletten of -pods, plaatst u ze altijd in de trommel, niet in het wasmiddeldoseerbakje.

Onvoldoende wasmiddel kan leiden tot de volgende dingen:

- onbevredigende wasresultaten,
- het wasgoed dat grijs wordt,
- vettige kleding,
- schimmel in het apparaat.

Overmatig wasmiddel kan leiden tot de volgende dingen:

- schuimen,
- verminderd waseffect,
- ontoereikend spoelen,
- een grotere impact op het milieu.

13.4 Milieutips

Om water en energie te besparen en om het milieu te helpen beschermen, raden wij u aan de volgende tips ter harte te nemen:

- **Normaal vuile waskzonder voorwas** worden gewassen om wasmiddel, water en tijd te besparen (ook het milieu wordt zo beschermd!)
- Door het apparaat te laden tot de **maximale capaciteit die voor elk**

programma is aangegeven, wordt het energie- en waterverbruik verminderd.

- Met de juiste voorbehandeling kunnen vlekken en vuil worden verwijderd; het wasgoed kan dan op een lagere temperatuur worden gewassen.
- Om de juiste hoeveelheid wasmiddel te gebruiken, raadpleegt u de hoeveelheid voorgesteld door de producent van het wasmiddel en controleert u de waterhardheid van uw huishoudelijk systeem. Zie "Waterhardheid".
- Stel de **maximaal mogelijke centrifugeersnelheid** in voor het geselecteerde wasprogramma **voordat u uw was droogt in een wasdroger**. Dit bespaart energie tijdens het drogen!

13.5 Waterhardheid

Als de waterhardheid in uw gebied hoog of gemiddeld is, raden we u het gebruik van waterontharder voor wasautomaten aan. In gebieden waar de waterhardheid zacht is, is het gebruik van een waterontharder niet nodig.

Neem contact op met het plaatselijke waterleidingbedrijf voor de waterhardheid in uw gebied.

Gebruik de juiste hoeveelheid van de waterontharder. Volg altijd de instructies die u vindt op de verpakking van het product.

14. ONDERHOUD EN REINIGING



WAARSCHUWING!

Raadpleeg de hoofdstukken Veiligheid.

14.1 Schema periodieke reiniging

Periodieke reiniging helpt de levensduur van uw apparaat te verlengen.

Houd na elke cyclus de deur en de wasmiddeldispenser een beetje op een

kier om luchtcirculatie te krijgen en de vochtigheid in het apparaat te drogen: dit voorkomt schimmels en geurtjes.

Als het apparaat lange tijd niet wordt gebruikt: sluit de waterkraan en trek de stekker uit het stopcontact.

Indicatief schema periodieke reiniging:

Ontkalken	Twee keer per jaar
-----------	--------------------

Onderhoudswasbeurt	Eenmaal ter maand
Deurafdichting reinigen	Iedere twee maanden
Trommel reinigen	Iedere twee maanden
Wasmiddeldoseerbakje reinigen	Iedere twee maanden
Het wasmiddeldoseerbakje en de AutoDose-tanks reinigen	Twee keer per jaar
De filter van de afvoerpomp reinigen	Twee keer per jaar
De filter van de toevoerslang en de klepfilter reinigen	Twee keer per jaar

In de volgende paragrafen wordt uitgelegd hoe u elk onderdeel moet reinigen.

14.2 Vreemde voorwerpen verwijderen

-  Zorg ervoor dat de zakken leeg zijn en dat alle losse elementen zijn vastgebonden voordat u uw cyclus uitvoert. Raadpleeg 'De waslading' in 'Aanwijzingen en tips'.

Verwijder alle vreemde voorwerpen (zoals metalen clip, knoppen, munten, enz.) die u kunt vinden in de deurafdichting, de filters en de trommel. Raadpleeg de paragrafen 'Deurafdichting met dubbele lip', 'De trommel reinigen', 'De afvoerpomp reinigen' en 'De filter van de toevoerslang en de klepfilter reinigen'. Neem indien nodig contact op met een erkend servicecentrum.

14.3 Buitenkant reinigen

Het apparaat alleen schoonmaken met milde zeep en warm water. Maak alle oppervlakken volledig droog. Gebruik

geen schuursponsjes of krassend materiaal.



LET OP!

Gebruik geen alcohol, oplosmiddelen of chemische producten.



LET OP!

Reinig de metalen oppervlakken niet met een reinigingsmiddel op chloorbasis.

14.4 Ontkalken



Als de waterhardheid in uw gebied hoog of gemiddeld is, raden we u het gebruik van waterontharder voor wasautomaten aan.

Controleer de trommel regelmatig op kalkaanslag.

Normale wasmiddelen bevatten al wateronthardende middelen, maar we raden aan af en toe een cyclus te draaien met een lege trommel en een ontkalkingsproduct.



Volg altijd de instructies die u vindt op de verpakking van het product.

14.5 Onderhoudswasbeurt

Bij herhaaldelijke en voortdurend gebruik van programma's bij lage temperaturen kunnen er wasmiddelresten en pluizen achterblijven en kan er bacteriëngroei in de trommel en de kuip ontstaan. Dit kan slechte geurtjes en meeldauw veroorzaken. Draai om deze resten te verwijderen en de binnenkant van het apparaat te reinigen regelmatig een onderhoudswasbeurt (minstens eenmaal per maand).



Raadpleeg de paragraaf "Trommelreiniging".

14.6 Deurafdichting met val met dubbele lip

Dit apparaat is ontworpen met een **zelfreinigend afvoersysteem**, waardoor

lichte pluivvezels die van de kleding vallen met het water kunnen worden afgevoerd. Controleer regelmatig de afdichting. Munten, knoppen en andere kleine voorwerpen kunnen aan het einde van de cyclus worden teruggevonden.

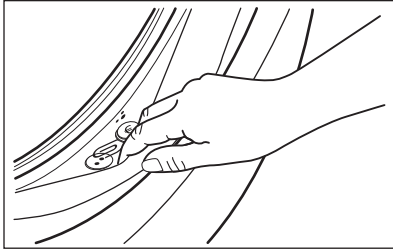

Maak schoon indien nodig met een ammoniakmiddel zonder het oppervlak van de afdichting te bekrassen.

-  Volg altijd de instructies die u vindt op de verpakking van het product.

14.7 De trommel reinigen

Controleer de trommel regelmatig om ongewenste aanslag te voorkomen.

Roestaanslag in de trommel kan voorkomen vanwege roestende vreemde voorwerpen in de was of door leidingwater dat ijzer bevat



Reinig de trommel met speciale producten voor roestvrij staal.

-  Volg altijd de instructies die u vindt op de verpakking van het product.
Maak de trommel niet schoon met zure ontkalkingsmiddelen, schuurmiddelen die chloor of ijzer of staalwol bevatten.

Voor een grondige reiniging:

1. Haal al het wasgoed uit de trommel.
2. Deactiveer AutoDose -functie voor wasmiddel en verzachter.
3. Voer een Katoen - Coton-programma uit op de hoogste temperatuur.
4. Voeg handmatig een kleine hoeveelheid waspoeder of een specifiek product toe aan de lege

trommel om achtergebleven resten weg te spoelen.

-  Het display kan soms aan het einde van een cyclus het pictogram  weergeven: dit is een aanbeveling om de "reiniging van de trommel" uit te voeren. Zodra de trommelreiniging is uitgevoerd, verdwijnt het pictogram.

14.8 De wasmiddellade en de AutoDose-tanks reinigen

-  **LET OP!**
Verander niet van merk of type wasmiddel, wasverzachter of additieven in de tanks zonder beide tanks vooraf te reinigen.

-  Zorg er vóór het reinigen voor dat alle vakken leeg zijn.

Om mogelijke afzetting van opgedroogde wasmiddelen, aangekoekte wasverzachter, vorming van schimmel in de wasmiddellade en/of geklonterde vloeistofadditieven in de AutoDose-tanks, **te voorkomen, dient de volgende reinigingsprocedure regelmatig te worden gevolgd:**

1. Open de wasmiddellade. Druk de pal in volgens de afbeelding en trek de wasmiddellade uit.

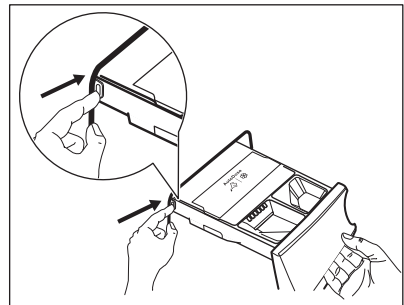

2. Verwijder het inzetstuk van de ontharder en, indien geplaatst, het vakje voor vloeibaar wasmiddel.

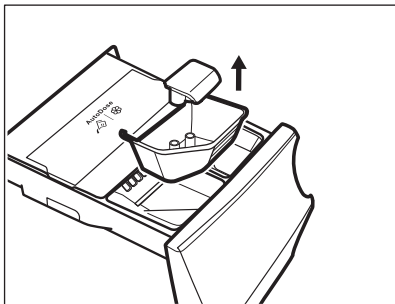
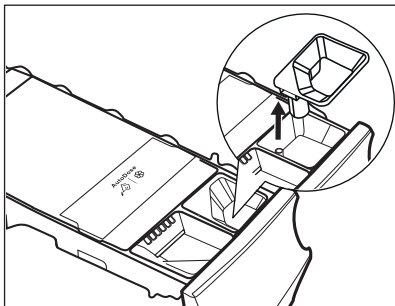

3. Open de aftappluggen van elke tank en maak ze leeg in een gootsteen.

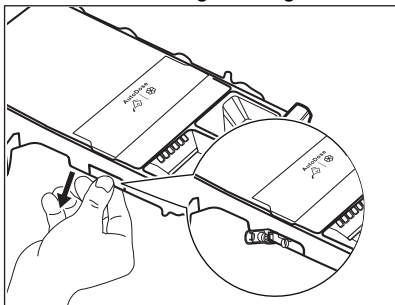

4. Druk de pal aan de achterkant in zoals aangegeven in de afbeelding en til het bovenste deksel op om deze te verwijderen.

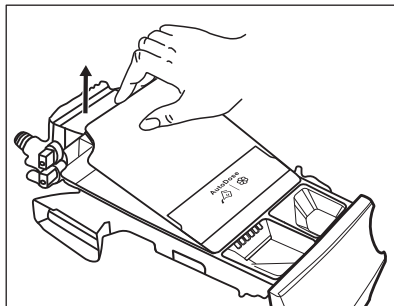
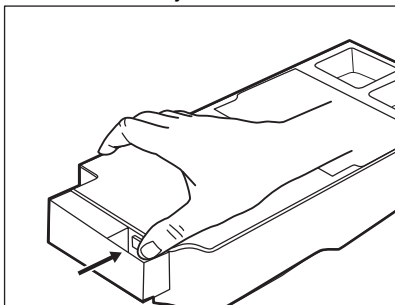

5. Reinig de lade en alle inzetstukken onder stromend water.

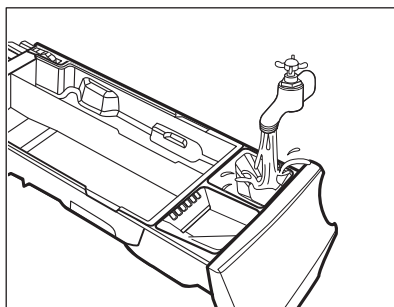

LET OP!
Gebruik geen scherpe of metalen borstels en sponzen.

6. Draai de dispenser zijwaarts naar beneden en open het onderste deksel zoals aangegeven in de afbeelding.

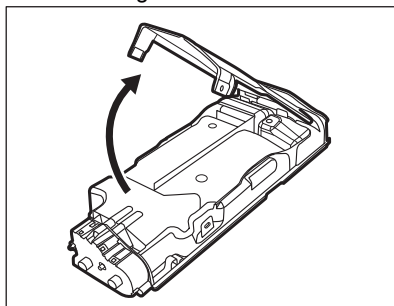

7. Zorg ervoor dat achtergebleven wasmiddel volledig is verwijderd uit het transporttraject. Gebruik alleen zachte vochtige kleding.
8. Plaats het onderste deksel terug in zijn positie door de gaten op de ladehaken uit te lijnen zoals

aangegeven in de afbeelding. Sluit het tot u "klik" hoort.

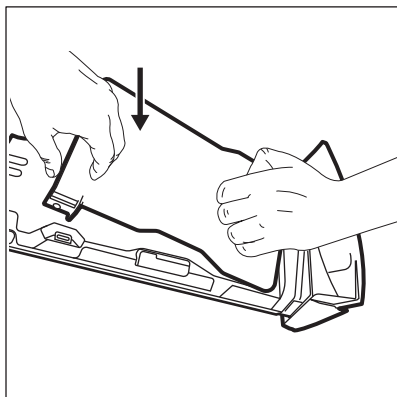

LET OP!
Druk op het onderste deksel zoals aangegeven op de afbeelding. Zorg ervoor dat dit volledig gesloten is.

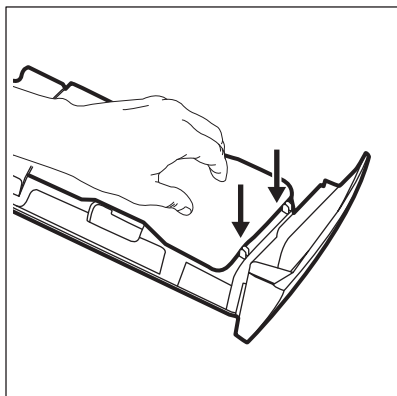

WAARSCHUWING!
Reinig pompen of sensoren die aan de achterkant van de wasmiddellade gelegen zijn, niet met scherpe en metalen borstels of gereedschap. Gebruik indien nodig alleen zachte vochtige kleding.

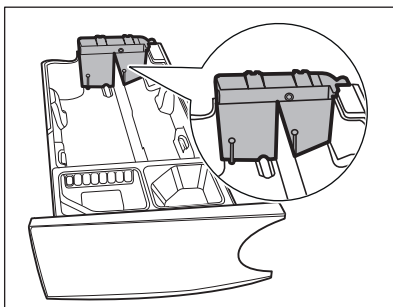

WAARSCHUWING!

Als er resten achterblijven op de achterzijde van tanks, moet u de wasmiddellade in warm water weken. Gebruik geen gereedschap om het schoon te maken. Verwijder voor het weken de handgreep door op de rode knop te drukken en schuif de handgreep zoals aangegeven in de afbeelding.

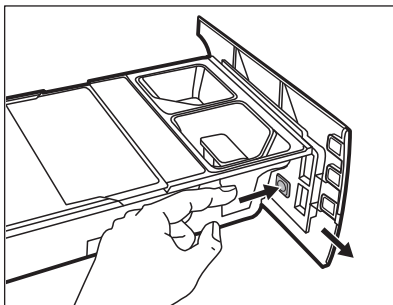

9. Zorg ervoor dat achtergebleven wasmiddel volledig is verwijderd uit het bovenste en onderste gedeelte van de holte. Gebruik een klein borsteltje om de holte te reinigen.

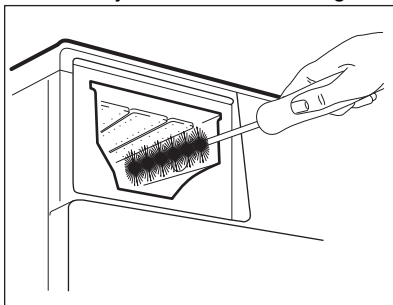

10. Hermonteer de lade als volgt:
 - a. Plaats de handgreep indien die gedemonteerd werd.
 - b. Plaats het onderste deksel en druk tot u "klik" hoort.
 - c. Plaats het bovenste deksel op het tankcompartiment en druk totdat u "klik" hoort.
 - d. Vervang onderdelen in het handmatige compartiment.
11. Plaats de wasmiddellade in de geleiders en sluit deze voorzichtig totdat u "klik" hoort. Draai het spoelprogramma zonder kleding in de trommel.

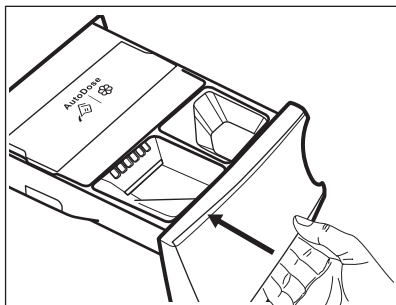

Om de functionaliteit te herstellen, vult u de tanks met wasmiddel en verzachter. Als u verkeerde additieven in de tanks plaatst, kunt u deze gemakkelijk verzamelen met behulp van de aftapplug aan beide zijden van de lade. Voordat u aftappluggen opent, moet u onder de lade een kom of geschikte containers plaatsen om de vloeistof op te vangen. Zorg ervoor dat u de pluggen goed sluit voordat u bijvult.

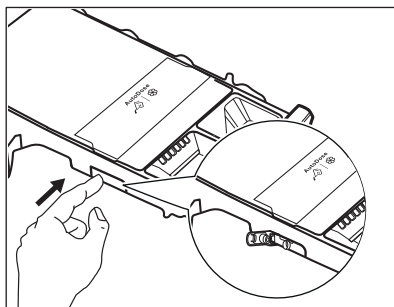

14.9 De afvoerpomp reinigen

Controleer het filter van de afvoerpomp regelmatig en houd het schoon.

Reinig de afvoerpomp als:

- de machine geen water wegpompt,
- de trommel ronddraait,
- het apparaat een ongebruikelijk geluid maakt door de blokkering van de afvoerpomp.
- Op het display wordt de alarmcode weergegeven **E2 1**.



WAARSCHUWING!

- Haal de stekker uit het stopcontact.
- Verwijder het filter niet als het apparaat in werking is.
- Reinig de pomp niet zolang het water in de machine heet is. Wacht tot het water afgekoeld is.
- Herhaal stap 3 verschillende keren door de klep te openen en te sluiten totdat er geen water meer uitloopt.

Houd altijd een oude doek bij de hand om het eventueel gemorste water te kunnen opvegen als u het filter verwijdert.

Voor reiniging van de pomp gaat u als volgt te werk:

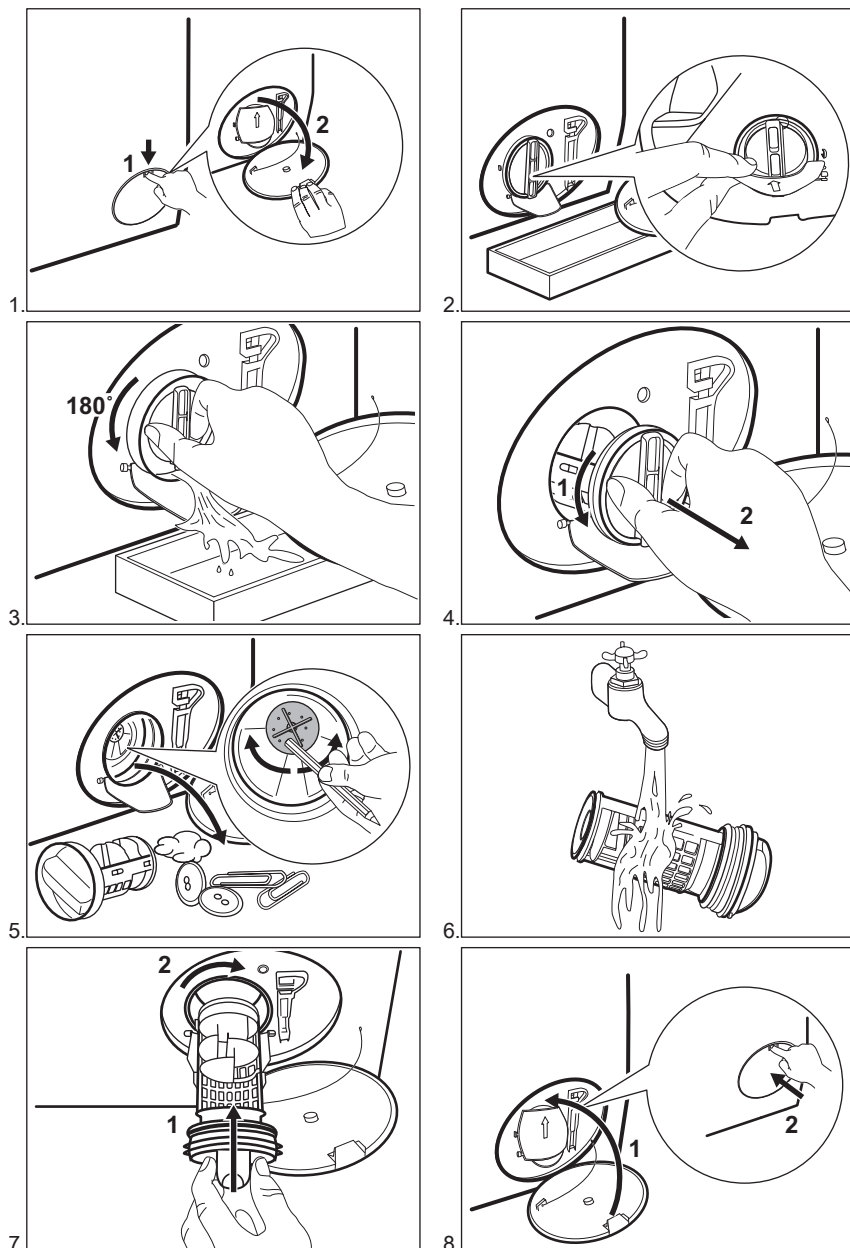

WAARSCHUWING!

Controleer of de pompwaaier onbelemmerd kan ronddraaien. Als deze niet roteert: neem contact op met onze servicedienst. Zorg er ook voor dat u het filter goed vastdraait om lekkage te voorkomen.

14.10 Het filter van de toevoerslang en het klepfilter reinigen

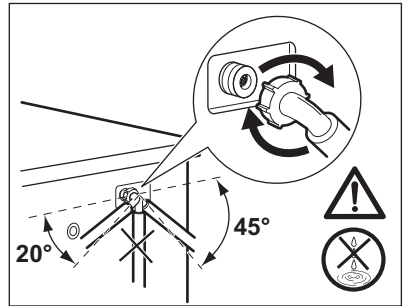
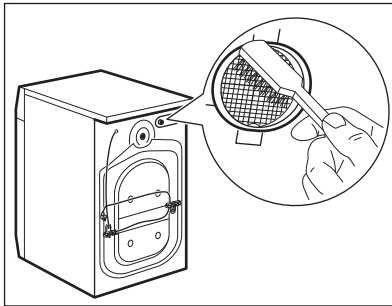
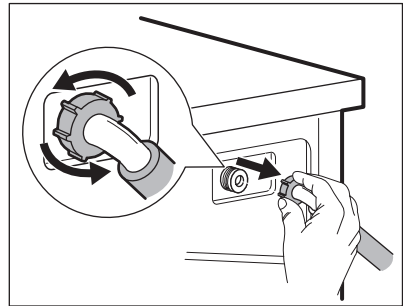
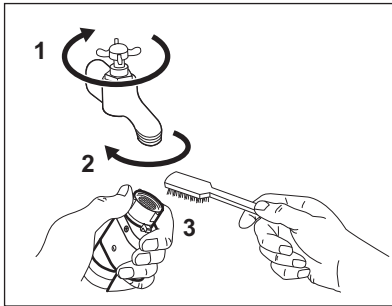

14.11 Noodafvoer

Als het apparaat het water niet kan wegpompen, voert u dezelfde procedure uit zoals die is beschreven in de paragraaf 'Reinigen van de afvoerpomp'. Maak de pomp zo nodig schoon.

14.12 Voorzorgsmaatregelen bij vorst

Als het apparaat is geïnstalleerd op een plek waar de temperatuur 0 °C of daaronder kan bereiken, dan dient u het resterende water uit de afvoerslang en de afvoerpomp te verwijderen.

1. Haal de netstekker uit het stopcontact.

2. Draai de waterkraan dicht.
3. Plaats de twee uiteinden van de toevoerslang in een bak en laat het water uit de slang stromen.
4. Leeg de afvoerpomp. Raadpleeg de noodafvoerprocedure.
5. Als de afvoerpomp leeg is, installeert u de toevoerslang opnieuw.



WAARSCHUWING!

Zorg ervoor dat de temperatuur hoger is dan 0°C voordat u het apparaat opnieuw gebruikt. De fabrikant is niet verantwoordelijk voor schade die door lage temperaturen is veroorzaakt.

15. PROBLEEMOPLOSSING



WAARSCHUWING!

Raadpleeg de hoofdstukken Veiligheid.

15.1 Alarmcodes en mogelijke storingen

Het apparaat start niet of stopt tijdens de werking. Probeer eerst het probleem zelf op te lossen (zie tabellen).



WAARSCHUWING!

Voordat je controles uitvoert, moet je de stekker uit het stopcontact trekken.

Bij enkele problemen geeft het display een alarmcode weer en kan de Start/Pauze - Départ/Pause  -knop continu knipperen:



Probleem	Mogelijke oplossing
E11 Het apparaat wordt niet goed gevuld met water.	<ul style="list-style-type: none"> Controleer of de waterkraan geopend is. Controleer of de druk van de watervoorziening niet te laag is. Neem voor deze informatie contact op met je plaatselijke waterleidingbedrijf. Controleer of de waterkraan niet verstopt is. Controleer of er geen knikken, beschadigingen of bochten in de watertoevoerslang aanwezig zijn. Zorg ervoor dat de aansluiting van de watertoevoerslang correct is. Zorg ervoor dat het filter van de toevoerslang en het filter van de klep niet verstopt zijn. Raadpleeg 'Onderhoud en reiniging'.
E21 De machine pompt geen water weg.	<ul style="list-style-type: none"> Controleer of de gootsteenafvoer niet verstopt is. Controleer of de afvoerslang geen knikken of bochten heeft. Zorg ervoor dat het afvoerfilter niet verstopt is. Reinig het filter indien nodig. Raadpleeg 'Onderhoud en reiniging'. Zorg ervoor dat de aansluiting van de afvoerslang correct is. Stel het afvoerprogramma in als je een programma instelt zonder afvoerfase. Als het afvoerprogramma niet beschikbaar is in het programmakeuzewiel, kan het worden ingesteld via de app. Stel het afvoerprogramma in als je een optie instelt die eindigt met water in de kuip.
E41 De deur is open of niet goed gesloten.	<ul style="list-style-type: none"> Controleer of de deur goed gesloten is.
E91 Interne fout. Geen communicatie tussen de elektronische elementen van het apparaat.	<ul style="list-style-type: none"> Het programma werd niet juist voltooid of het apparaat is te vroeg gestopt. Schakel het apparaat uit en weer aan. Als de alarmcode weer wordt weergegeven, neem je contact op met een erkende servicedienst.

<p>EKO De stroomtoevoer is niet stabiel.</p>	<ul style="list-style-type: none"> • Wacht totdat de stroomtoevoer stabiel is.
<p>EH1: Frequentie van de voedingsbron is buiten bereik. EH2: Voedingsspanning is te hoog. EH3: Voedingsspanning is te laag.</p>	

Als de display andere alarmcodes aangeeft, schakel je het apparaat uit en weer in. Als het probleem aanhoudt, neem je contact op met de erkende servicedienst.

Raadpleeg onderstaande tabel voor mogelijke oplossingen in geval van een ander probleem met de wasmachine.

Probleem	Mogelijke oplossing
Het programma start niet.	<ul style="list-style-type: none"> • Controleer of de stekker is aangesloten op het stopcontact. • Controleer of de deur van het apparaat gesloten is. • Controleer of er geen beschadigde zekering in het zekeringenkastje is. • Verzeker je ervan dat Start/Pauze - Départ/Pause  bebiend is. • Als de optie voor uitgestelde start ingesteld is, annuleer je de instelling of wacht je tot het aftellen voorbij is. • Controleer of het afwasmiddeldooserbakje goed gesloten is. • Schakel de kinderbeveiliging uit, als deze actief is. • Controleer de stand van de knop op het gekozen programma.
Het apparaat wordt met water gevuld, maar dat wordt onmiddellijk afgetapt.	<ul style="list-style-type: none"> • Zorg ervoor dat de afvoerslang zich in de juiste positie bevindt. De slang kan te laag hangen. Raadpleeg 'Montage-instructies'.
De centrifugeerfase werkt niet of de wasfase duurt langer dan normaal.	<ul style="list-style-type: none"> • Stel het centrifugeprogramma in. Als het afvoerprogramma niet beschikbaar is in het programmakeuzewiel, kan het worden ingesteld via de app. • Zorg ervoor dat het afvoerfilter niet verstopt is. Reinig het filter indien nodig. Raadpleeg 'Onderhoud en reiniging'. • Pas de kleding in de kuip handmatig aan en start de centrifugeerfase opnieuw. Dit probleem kan worden veroorzaakt door problemen met de balans.
Er is water op de vloer.	<ul style="list-style-type: none"> • Verzeker je ervan dat de koppelingen van de waterslangen stevig vastzitten en dat er geen waterlekage is. • Verzeker je ervan dat de watertoevoerslang en de afvoerslang niet beschadigd zijn. • Zorg ervoor dat je het juiste wasmiddel en in de juiste hoeveelheid gebruikt.

Probleem	Mogelijke oplossing
<p>Je kunt de deur van het apparaat niet openen.</p>	<ul style="list-style-type: none"> • Verzeker je ervan dat er geen wasprogramma is gekozen dat eindigt met water in de trommel. • Verzeker je ervan dat het afwasprogramma is afgelopen. • Stel het afvoerprogramma of het centrifugeprogramma in als er water in de trommel zit. Als de centrifugeer- en afvoerprogramma's niet beschikbaar zijn in de programma-keuzeknop, kunnen deze worden ingesteld via de app. • Verzeker je ervan dat het apparaat elektriciteit krijgt. • Dit probleem kan worden veroorzaakt door een storing in het apparaat. Neem contact op met de erkende service-dienst. • Zorg ervoor dat de x niet is ingeschakeld. Schakel het uit.
<p>De display geeft de aanduiding voor het draadloze netwerk niet weer .</p>	<ul style="list-style-type: none"> • Controleer het draadloze signaal. • Zorg dat de draadloze verbinding aanstaat. Raadpleeg paragraaf 'Configureren van de draadloze verbinding van de wasmachine' in hoofdstuk 'Wifi - instelling connectiviteit'. • Controleer je thuisnetwerk en router. • Herstart de router. • Neem contact op met de aanbieder van je draadloze service als je nog meer problemen met het draadloze netwerk ondervindt.
<p>De app kan geen verbinding maken met het apparaat.</p>	<ul style="list-style-type: none"> • Controleer het draadloze signaal. • Controleer of je smartapparaat is verbonden met het draadloze netwerk. • Controleer je thuisnetwerk en router. • Herstart de router. • Neem contact op met je aanbieder van je draadloze service als je problemen met het draadloze netwerk heeft. • Het apparaat, het smart-toestel of beide dienen nogmaals te worden geconfigureerd, omdat er een nieuwe router is geïnstalleerd of omdat de routerconfiguratie is gewijzigd.
<p>De app kan niet frequent verbinding maken met het apparaat.</p>	<ul style="list-style-type: none"> • Zorg ervoor dat het draadloze signaal het apparaat bereikt. Probeer de thuisrouter zo dicht als mogelijk naar het apparaat te verplaatsen of overweeg een versterker van het draadloze bereik aan te schaffen. • Zorg ervoor dat het draadloze signaal niet wordt verstoord door een magnetron. Schakel de magnetron uit. Vermijd het gelijktijdige gebruik van de magnetron en de afstandsbediening.
<p>Op het display verschijnt . Alle toetsen zijn inactief, behalve de Aan/Uit - Marche/Arrêt .</p>	<ul style="list-style-type: none"> • Het apparaat downloadt beschikbare updates. Wacht totdat het updateproces is voltooid. Als je het apparaat tijdens de update deactiveert, wordt deze hervat wanneer je het apparaat opnieuw activeert.

Probleem	Mogelijke oplossing
De machine maakt abnormale geluiden en trilt.	<ul style="list-style-type: none"> • Verzeker je ervan dat deze waterpas staat. Raadpleeg 'Montage-instructies'. • Verzeker je ervan dat de verpakking en/of de transportbouten verwijderd zijn. Raadpleeg 'Montage-instructies'. • Voeg meer wasgoed toe aan de trommel. De lading is mogelijk te klein.
De programmaduur neemt toe of af tijdens het draaien van het programma.	<ul style="list-style-type: none"> • Het SensiCare System kan de duur van het programma aanpassen aan het type en de hoeveelheid wasgoed. Zie 'Beladingsdetectie SensiCare System' onder het hoofdstuk 'Dagelijks gebruik'.
De wasresultaten zijn niet bevredigend.	<ul style="list-style-type: none"> • Verhoog de hoeveelheid wasmiddel of gebruik een ander wasmiddel. • Gebruik speciale producten om hardnekkige vlekken te verwijderen voordat je het wasgoed wast. • Zorg ervoor dat je de juiste temperatuur instelt. • Verminder de wasgoedlading. • Zorg er bij het gebruik van AutoDose-tanks voor dat ze niet leeg zijn. • Verifieer bij gebruik van AutoDose-tanks de vooraf ingestelde dosering wasmiddel/wasverzachter. Raadpleeg de paragraaf 'Basisinstellingen' in het hoofdstuk 'De AutoDose-technologie'. • Zorg ervoor dat je de AutoDose-tanks hebt gereinigd voordat je een ander merk en type reinigingsmiddel, wasverzachter of andere additieven gebruikt.
Te veel schuim in de trommel tijdens de wascyclus.	<ul style="list-style-type: none"> • Verminder de hoeveelheid wasmiddel. • Verifieer bij gebruik van AutoDose-tanks de vooraf ingestelde dosering wasmiddel/wasverzachter. Raadpleeg de paragraaf 'Basisinstellingen' in het hoofdstuk 'De AutoDose-technologie'.
Het wasmiddel/wasverzachter-niveau daalt niet in de AutoDose-tanks na het wassen.	<ul style="list-style-type: none"> • Dit is normaal: tanks zijn vrij groot en het verbruik van wasmiddelen is mogelijk niet zo duidelijk.
Na de wascyclus is er wat wasmiddel achtergebleven in de wasmiddellade.	<ul style="list-style-type: none"> • Ga na of de klep zich in de juiste positie bevindt (OMH-OOG voor waspoeder - OMLAAG voor vloeibaar wasmiddel). • Verzeker je ervan dat je het wasmiddelvakje hebt gebruikt volgens de instructies in deze gebruiksaanwijzing.

Schakel na de controle de machine in. Het programma wordt voortgezet vanaf het punt van onderbreking.

Als het probleem opnieuw optreedt, neem je contact op met een erkende servicedienst.

De contactgegevens van de servicedienst staan op het typeplaatje.

16. VERBRUIKSWAARDEN

16.1 Inleiding



Deze gebruikershandleiding rapporteert twee verschillende tabellen om een geleidelijke overgang van een verordening naar de andere te bevorderen:

- Verordening EU 1061/2010, geldig tot 28 februari 2021, heeft betrekking op de energie-efficiëntieclassen van **A+++** tot **D**,
- Verordening EU 2019/2023, geldig vanaf 1 maart 2021, heeft betrekking op de energie-efficiëntieclassen van **A** tot **G** vastgesteld door Verordening EU 2019/2014.



Zie de link **www.theenergylabel.eu** voor gedetailleerde informatie over het energielabel.



De QR-code op het energielabel dat bij het apparaat wordt geleverd, biedt een weblink naar de informatie gerelateerd aan de prestaties van het apparaat in de EU-EPREL-database. Bewaar het energielabel ter referentie samen met de gebruikershandleiding en alle andere documenten die bij dit apparaat worden geleverd.

Het is ook mogelijk om dezelfde informatie in EPREL te vinden via de link **https://eprel.ec.europa.eu** en de modelnaam en het productnummer die u vindt op het typeplaatje van het apparaat. Raadpleeg het hoofdstuk 'Productbeschrijving' voor de positie van het typeplaatje.

16.2 Legenda

kg	Wasgoed.	u:mm	Programmaduur.
kWh	Energieverbruik.	°C	Temperatuur in de was.
Liter	Waterverbruik.	rpm	Centrifugeersnelheid.
%	Resterend vocht aan het einde van de centrifugeerfase. Hoe hoger de centrifugeersnelheid, hoe hoger het geluid en hoe lager het resterende vocht.		



Waarden en programmaduur kunnen verschillen afhankelijk van verschillende omstandigheden (bijv. kamertemperatuur, watertemperatuur en -druk, ladinggrootte en type wasgoed, voedingsspanning) en ook als u de standaardinstelling van een programma wijzigt.

16.3 Volgens Verordening (EU) 2019/2023 van de Commissie

Eco 40-60 programma	kg	kWh	Liter	u:mm	%	°C	rpm ¹⁾
Volledige belading	9	0.960	60	3:40	52	37	1351
Halve belading	4,5	0.720	47	2:45	52	38	1351
Kwartbelading	2,5	0.350	40	2:45	54	28	1351

1) Maximale centrifugesnelheid.

Stroomverbruik in verschillende modi

Uit (W)	Stand-by (W)	Uitgestelde start (W)	Netwerkgebonden stand-by (W)
0,30	0,30	4,00	2,00 ¹⁾

De tijd tot de Uit-/Stand-by modus is maximaal 15 minuten.

1) Het energieverbruik van de aangesloten functie is ongeveer 17,5 kWh per jaar. Raadpleeg het hoofdstuk 'Wifi - Connectiviteitsinstellingen' om deze functie los te koppelen.

16.4 In overeenstemming met Verordening 1061/2010

Standaard katoenprogramma's.	Lading (kg)	Energieverbruik (kWh)	Waterverbruik (liter)	Gemiddelde programmaduur (minuten)	Reste-rend vocht (%) ¹⁾
Voor standaard 60°C katoen: Stel Eco 40-60 in op 60°C	9	0.82	55	265	52
Voor standaard 60°C katoen: Stel Eco 40-60 in op 60°C	4,5	0.57	40	255	52
Voor standaard 40°C katoen: Stel Eco 40-60 in op 30°C	4,5	0.57	40	255	52

1) Aan het einde van de centrifugeerfase.

Uit-modus (W)	Modus aan laten (W)
0,30	0,30

Stroomverbruik in door netwerk verbonden stand-by (W)	Tijd van tot netwerk verbonden stand-by (min.)
2,00	15

De gegevens in de bovenstaande tabel zijn in overeenstemming met verordening 1015/2010 tot uitvoering van de richtlijn 2009/125/EG en verordening 1275/2008 van de Europese Commissie.

16.5 Veelvoorkomende programma's



Deze waarden zijn slechts indicatief.

Programma	kg	kWh	Liter	u:mm	%	°C	rpm ¹⁾
Katoen - Coton ²⁾ 90°C	9	2.75	85	4:00	52	85	1400
Katoen - Coton 60°C	9	1.65	80	3:30	52	55	1400
Katoen 20° - Cotton 20° ³⁾ 20°C	9	0.35	80	3:00	52	20	1400
Synthetica - Synthétiques 40°C	4	0.85	75	2:30	35	40	1200
Fijne was - Délicats ⁴⁾ 30°C	2	0.35	60	1:25	35	30	1200
Wol - Laine 30°C	1,5	0.30	70	1:05	30	30	1200

- 1) Referentie-indicator van de centrifugeersnelheid.
- 2) Geschikt voor het wassen van zwaar vervuild textiel.
- 3) Geschikt voor het wassen van licht vervuild katoen.
- 4) Het werkt ook als een snelle wascyclus voor licht vervuild wasgoed.

17. SNELSTARTGIDS

17.1 Dagelijks gebruik

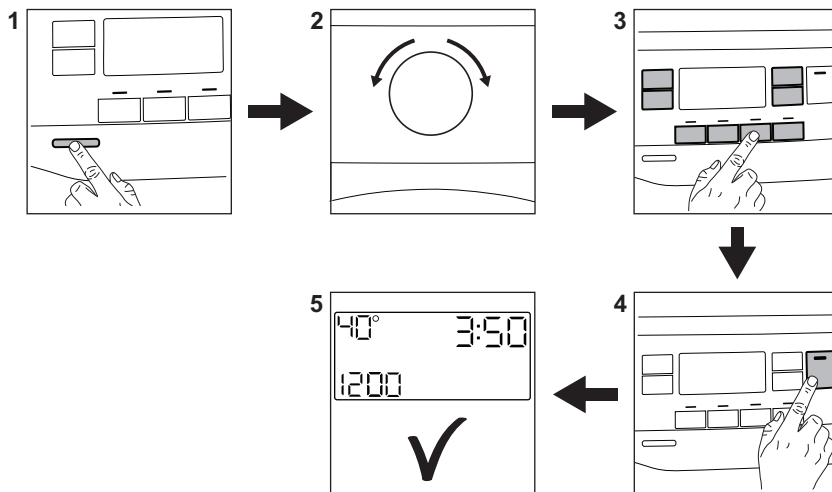

Steek de stekker in het stopcontact.

Open de waterkraan.

Beladen met wasgoed.

Plaats het wasmiddel en andere behandelmiddelen in de juiste vakken van het wasmiddeldoseerbakje.

Bij gebruik van AutoDose-tanks worden het wasmiddel en de wasverzachter automatisch geüpload. Zorg ervoor dat de tanks niet leeg zijn.

Bij gebruik van handmatige compartimenten giet je het wasmiddel en andere behandelingen in het juiste compartiment.



Bij gebruik van een vloeibaar wasmiddel in het handmatige compartiment, plaats je de container voor vloeibaar wasmiddel.

1. Druk op de toets **Aan/Uit - Marche/ Arrêt** om het apparaat in te schakelen.
2. Draai de programmaknop om het gewenste wasprogramma in te stellen.
3. Stel de gewenste opties in met de overeenkomstige tiptoetsen.
4. Om het programma te starten, druk je op de toets **Start/Pauze - Départ/ Pause** .

5. Het apparaat start. Neem aan het einde van het programma het wasgoed eruit.

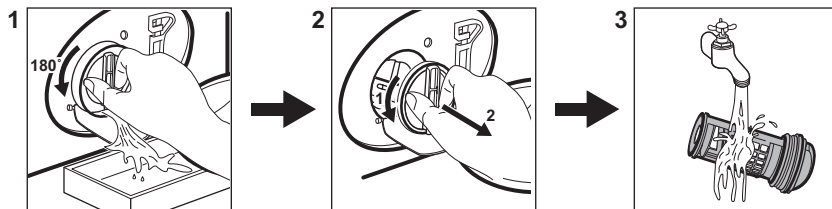

Druk op de toets **Aan/Uit - Marche/Arrêt** om het apparaat uit te schakelen.

17.2 Reinigen van het filter van de afvoer pomp



Reinig het filter regelmatig en in het bijzonder als de alarmcode **E2** op het display verschijnt.

17.3 Programma's

Programma's	Belading	Productbeschrijving
Eco 40-60	9 kg	Wit en bont katoen. Normaal vervuilde kledingstukken.
Katoen - Coton	9 kg	Wit en bont katoen.
Synthetica - Synthétiques	4 kg	Synthetische of gemengde stoffen.
Fijne was - Délicats	2 kg	Delicate stoffen zoals acryl, viscose en polyester.
Snel 20 min. - Rapide 20 min.	3 kg	Synthetische en gemengde weefsels. Licht vervuilde en op te frissen kleding.
Spoelen - Rinçage	9 kg	Alle stoffen, behalve wol en zeer delicate stoffen. Programma voor spoelen en centrifugeren.
Centrifugeren/Pompen - Essorage/Vidange	9 kg	Alle stoffen, behalve wol en zeer delicate stoffen. Programma voor centrifugeren en wegpompen van water.
 Anti-allergie	9 kg	Witte katoenen kleding. Dit programma helpt met het verwijderen van ziektekiemen en bacteriën.
Dekbed - Duvet	3 kg	Eenpersoons synthetische deken, beddensprei, dekbed.
 Zijde - Soie	0,5 kg	Speciaal programma voor zijde en gemengde synthetische stoffen.
 Wol - Laine	1,5 kg	Machinewasbare wol, handwasbare wol en fijne was.
Sport	4 kg	Sportkleding.

Programma's	Belading	Productbeschrijving
 Outdoor	2,5 kg ¹⁾ 1 kg ²⁾	Moderne outdoorsportkleding.
Denim	4 kg	Spijkerkleding.

1) Wasprogramma.

2) Wasprogramma en waterdichtheidsbehandeling.

18. MILIEUBESCHERMING

Recycleer de materialen met het symbool . Gooi de verpakking in een geschikte afvalcontainer om het te recyclen. Bescherm het milieu en de volksgezondheid en recycleer op een correcte manier het afval van elektrische en elektronische apparaten. Gooi

apparaten gemarkeerd met het symbool  niet weg met het huishoudelijk afval. Breng het product naar het milieustation bij u in de buurt of neem contact op met de gemeente.

www.electrolux.com/shop



192908211-A-092021

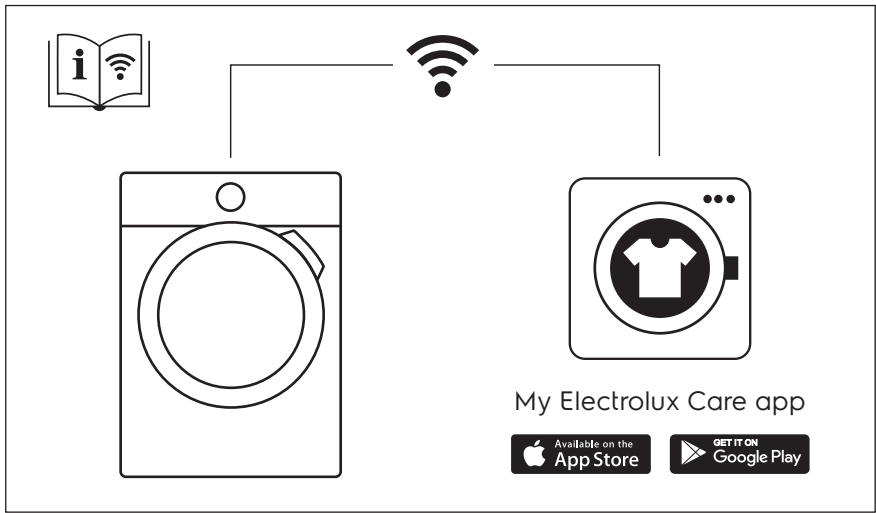

The software in this product contains components that are based on free and open source software. Electrolux gratefully acknowledges the contributions of the open software and robotics communities to the development project.

To access the source code of these free and open source software components whose license conditions require publishing, and to see their full copyright information and applicable license terms, please visit:
<http://electrolux.opensourcerepository.com> (folder NIU5)

