

EVK6E40X  
EVK6E40Z  
KVKDE40X



---

NL    Magnetron

---

Gebruiksaanwijzing

## INHOUDSOPGAVE

1. VEILIGHEIDSINFORMATIE.....	2
2. VEILIGHEIDSVOORSCHRIFTEN.....	6
3. BESCHRIJVING VAN HET PRODUCT.....	8
4. BEDIENINGSPANEEL.....	9
5. VOORDAT U HET APPARAAT VOOR DE EERSTE KEER GEBRUIKT.....	9
6. DAGELIJKS GEBRUIK.....	10
7. KLOKFUNCTIES.....	11
8. GEBRUIK VAN DE ACCESSOIRES.....	13
9. EXTRA FUNCTIES.....	13
10. AANWIJZINGEN EN TIPS.....	14
11. ONDERHOUD EN REINIGING.....	20
12. PROBLEEMOPLOSSING.....	21
13. ENERGIEZUINIGHEID.....	23

## WE DENKEN AAN U

Bedankt voor uw aankoop van een Electrolux-apparaat. U koos voor een product dat jaren professionele ervaring en innovatie bevat. Ingenieus en stijlvol en ontworpen met u in het achterhoofd. Wanneer u het gebruikt, kunt u er op vertrouwen dat u keer op keer fantastische resultaten zult krijgen.

Welkom bij Electrolux.

**Ga naar onze website voor:**



Advies over gebruik, brochures, het oplossen van problemen, onderhouds- en reparatie-informatie:

**[www.electrolux.com/support](http://www.electrolux.com/support)**



Registreer uw product voor een betere service:

**[www.registerelectrolux.com](http://www.registerelectrolux.com)**



Koop accessoires, verbruiksartikelen en originele reserveonderdelen voor uw apparaat:

**[www.electrolux.com/shop](http://www.electrolux.com/shop)**

## KLANTENSERVICE

Gebruik altijd originele onderdelen.

Als u contact opneemt met de klantenservice zorg dat u de volgende gegevens bij de hand hebt: Model, productnummer, serienummer.

De informatie staat op het typeplaatje.

 Waarschuwing / Belangrijke veiligheidsinformatie

 Algemene informatie en tips

 Milieu-informatie

Wijzigingen voorbehouden.

### 1. VEILIGHEIDSINFORMATIE

Lees zorgvuldig de meegeleverde instructies voor installatie en gebruik van het apparaat. De fabrikant is

niet verantwoordelijk voor verwondingen of schade die voortvloeit uit de onjuiste installatie of het onjuiste gebruik. Bewaar de instructies altijd op een veilige, toegankelijke plek voor toekomstig gebruik.

## 1.1 De veiligheid van kinderen en kwetsbare personen

- Dit apparaat kan worden gebruikt door kinderen van 8 jaar en ouder en door mensen met beperkte lichamelijke, zintuiglijke of verstandelijke vermogens of een gebrek aan ervaring en kennis, indien zij onder toezicht staan of instructies hebben gekregen over het veilig gebruiken van het apparaat en indien zij de eventuele gevaren begrijpen.
- Kinderen tussen de 3 en 8 jaar oud en personen met zware en complexe beperkingen dienen altijd uit de buurt te worden gehouden, mits ze voortdurend onder toezicht staan.
- Houd kinderen jonger dan 3 jaar uit de buurt of onder permanent toezicht.
- Laat kinderen niet spelen met het apparaat.
- Houd alle verpakking uit de buurt van kinderen en gooi het op passende wijze weg.
- Houd kinderen en huisdieren uit de buurt van het apparaat als het in werking is of afkoelt. Het apparaat is heet.
- Als het apparaat is voorzien van een kinderslot, dient dit te worden geactiveerd.
- Kinderen mogen zonder toezicht geen reinigings- en onderhoudswerkzaamheden aan het apparaat uitvoeren.

## 1.2 Algemene veiligheid

- Alleen een erkende installatietechnicus mag het apparaat installeren en de kabel vervangen.
- **WAARSCHUWING:** Het apparaat en de toegankelijke onderdelen ervan worden heet tijdens gebruik. U dient

op te passen dat u de verwarmingselementen niet aanraakt.

- Gebruik altijd ovenhandschoenen om accessoires of kookgerei te plaatsen of verwijderen.
- Voordat u welke onderhoudshandeling dan ook verricht, de stekker van het apparaat uit het stopcontact trekken.
- Zorg ervoor dat het apparaat is uitgeschakeld voordat u de lamp vervangt om elektrische schokken te voorkomen.
- Gebruik geen stoomreiniger om het apparaat schoon te maken.
- Gebruik nooit agressieve reinigingsmiddelen of scherpe metalen schrapers om de glazen deur schoon te maken, deze kunnen krassen veroorzaken op het oppervlak, waardoor het glas zou kunnen breken.
- Als het netsnoer beschadigd is, moet de fabrikant, een erkende serviceverlener of een gekwalificeerd persoon deze vervangen teneinde gevaarlijke situaties te voorkomen.
- Schakel het apparaat niet in als het leeg is. Metalen delen in de ovenruimte kunnen elektrische vonken veroorzaken.
- Tijdens bereiding in de magnetron zijn geen metalen voedselbakjes en drinkbekers toegestaan. Deze vereiste is niet van toepassing als de fabrikant heeft aangegeven dat het formaat en de vorm van het metalen voorwerp geschikt is voor bereiding in de magnetron.
- Als de deur, scharnieren/handgrepen of deurafdichtingen zijn beschadigd, mag het apparaat niet worden gebruikt tot hij is gerepareerd door een vakkundig persoon.
- Alleen een vakkundig persoon kan onderhouds- of reparatiewerkzaamheden uitvoeren waarvoor de afdekking moet worden verwijderd die beschermd tegen blootstelling aan magnetronenergie.

- Verwarm geen vloeistoffen of andere levensmiddelen in afgesloten houders. Deze kunnen dan ontploffen.
- Gebruik alleen hulpstukken die geschikt zijn voor gebruik in de magnetron.
- Let bij het opwarmen van voedsel in plastic of papieren houders op het apparaat vanwege de mogelijkheid tot zelfontbranding.
- Het apparaat is bedoeld voor het opwarmen van voedsel en dranken. Het drogen van levensmiddelen of kleding en het opwarmen van warmhoudpads, slippers, sponzen, vochtige doekjes en dergelijke kan leiden tot letsel, zelfontbranding of brand.
- Als rook wordt waargenomen, zet dan het apparaat uit of trek de stekker uit het stopcontact en houd de deur gesloten om vlammen te doven.
- Het in de magnetron opwarmen van dranken kan ertoe leiden dat het langer duurt voordat het kookpunt wordt bereikt. Pas op als u de houder uit de magnetron haalt.
- De inhoud van melkflesjes en potjes babyvoeding moet worden geroerd of geschud en de temperatuur moet voor consumptie worden gecontroleerd om brandwonden te voorkomen.
- Eieren in de schaal en hele hardgekookte eieren mogen niet in het apparaat worden opgewarmd omdat ze dan kunnen ontploffen, zelfs nadat de magnetronverwarming is beëindigd.
- Het apparaat moet regelmatig worden gereinigd en voedselresten dienen te worden verwijderd.
- Het niet schoonhouden van het apparaat kan leiden tot beschadigingen aan het oppervlak hetgeen weer een negatief effect kan hebben op de levensduur van het apparaat wat weer kan leiden tot een gevaarlijke situatie.

## 2. VEILIGHEIDSVOORSCHRIFTEN

### 2.1 Montage



#### **WAARSCHUWING!**

Alleen een erkende installatietechnicus mag het apparaat installeren.

- Verwijder alle verpakkingsmaterialen.
- Installeer en gebruik geen beschadigd apparaat.
- Volg de installatie-instructies op die zijn meegeleverd met het apparaat.
- Pas altijd op bij verplaatsing van het apparaat, want het is zwaar. Gebruik altijd veiligheidshandschoenen en gesloten schoeisel.
- Trek het apparaat nooit aan de handgreep van zijn plaats.
- Houd de minimumafstand naar andere apparaten en units in acht.
- Installeer het apparaat op een veilige en geschikte plaats die aan alle installatie-eisen voldoet.
- Het apparaat is uitgerust met een elektrisch koelsysteem. Het heeft elektrische stroom nodig.

### 2.2 Aansluiting op het elektriciteitsnet



#### **WAARSCHUWING!**

Gevaar voor brand en elektrische schokken.

- Alle elektrische aansluitingen moeten door een gediplomeerd elektromonteur worden gemaakt.
- Dit apparaat moet worden aangesloten op een geaard stopcontact.
- Zorg ervoor dat de parameters op het vermogensplaatje overeenkomen met elektrische vermogen van de netstroom.
- Gebruik altijd een juist geïnstalleerd schokbestendig stopcontact.
- Gebruik geen meerwegstekkers en verlengsnoeren.
- Zorg dat u de hoofdstekker en kabel niet beschadigt. Indien de voedingskabel moet worden vervangen, dan moet dit gebeuren door onze Klantenservice.

- Laat de stroomkabel niet in aanraking komen met de deur van het apparaat, met name niet als deze heet is.
- De schokbescherming van delen onder stroom en geïsoleerde delen moet op zo'n manier worden bevestigd dat het niet zonder gereedschap kan worden verplaatst.
- Steek de stekker pas in het stopcontact als de installatie is voltooid. Zorg ervoor dat het netsnoer na installatie bereikbaar is.
- Sluit de stroomstekker niet aan op een losse stroomaansluiting.
- Trek niet aan het netsnoer om het apparaat los te koppelen. Trek altijd aan de stekker.
- Gebruik alleen de juiste isolatie-apparaten: stroomonderbrekers, zekeringen (schroefzekeringen moeten uit de houder worden verwijderd), aardlekschakelaars en contactgevers.
- De elektrische installatie moet een isolatieapparaat bevatten waardoor het apparaat volledig van het lichtnet afgesloten kan worden. Het isolatieapparaat moet een contactopening hebben met een minimale breedte van 3 mm.
- Dit apparaat voldoet aan de EU-richtlijnen.

### 2.3 Gebruik



#### **WAARSCHUWING!**

Gevaar voor letsel, brandwonden, elektrische schokken of een explosie.

- Dit apparaat is uitsluitend bestemd voor huishoudelijk gebruik.
- De specificatie van dit apparaat niet wijzigen.
- Zorg ervoor dat de ventilatieopeningen niet geblokkeerd zijn.
- Laat het apparaat tijdens het gebruik niet onbeheerd achter.
- Schakel het apparaat telkens na gebruik uit.
- Wees voorzichtig met het openen van de deur van het apparaat als het

apparaat aan staat. Er kan hete lucht ontsnappen.

- Bedien het apparaat niet met natte handen of als het contact maakt met water.
- Oefen geen kracht uit op een geopende deur.
- Het apparaat mag niet worden gebruikt als werkblad of aanrecht.
- Open de deur van het apparaat voorzichtig. Als u alcoholische toevoegingen gebruikt, kan er alcohol-luchtmengsel ontstaan.
- Houd vonken of open vlammen uit de buurt van het apparaat bij het openen van de deur.
- Plaats geen ontvlambare producten of gerechten die vochtig zijn gemaakt met ontvlambare producten in, bij of op het apparaat.
- De magnetronfunctie mag niet worden gebruikt om de oven voor te verwarmen.



**WAARSCHUWING!**

Risico op schade aan het apparaat.

- Om schade of verkleuring van het email te voorkomen:
  - leg geen aluminiumfolie op de bodem van de ruimte in het apparaat.
  - plaats geen water direct in het hete apparaat.
  - haal vochthoudende schotels en eten uit het apparaat als u klaar bent met koken.
  - wees voorzichtig bij het verwijderen of bevestigen van accessoires.
- Verkleuring van het email of roestvrij staal is niet van invloed op de werking van het apparaat.
- Gebruik een diepe pan voor vochtige taarten. Fruitsappen kunnen permanente vlekken maken.
- Dit apparaat is uitsluitend bestemd om mee te koken. Het mag niet worden gebruikt voor andere doeleinden, zoals het verwarmen van een kamer.
- Alle bereidingen moeten worden uitgevoerd met gesloten ovendeur.
- Als het apparaat achter een meubelpaneel gemonteerd is (bijv. een deur), zorg er dan voor dat de

deur nooit gesloten is als het apparaat in werking is. Warmte en vocht kunnen achter een gesloten meubelpaneel ophopen en schade aan het apparaat, de behuizing of de vloer veroorzaken. Sluit het meubelpaneel niet tot het apparaat volledig afgekoeld is na gebruik.

**2.4 Onderhoud en reiniging**



**WAARSCHUWING!**

Gevaar voor letsel, brand en schade aan het apparaat.

- Schakel het apparaat uit en trek de stekker uit het stopcontact voordat u onderhoudshandelingen verricht.
- Zorg ervoor dat het apparaat is afgekoeld. Er bestaat een risico dat de glasplaten kunnen breken.
- Vervang direct de glazen deurpanelen als deze beschadigd zijn. Neem contact op met een erkend servicecentrum.
- Zorg ervoor dat de ovenruimte en de deur na elk gebruik worden afgeveegd. Stoom geproduceerd tijdens de werking van het apparaat condenseert op de wanden en kan roest veroorzaken.
- Reinig het apparaat regelmatig om te voorkomen dat het materiaal van het oppervlak achteruitgaat.
- Vet en voedsel dat in het apparaat achterblijft kan brand en een vlamboog veroorzaken als de magnetronfunctie in werking wordt gezet.
- Reinig het apparaat met een vochtige zachte doek. Gebruik alleen neutrale reinigingsmiddelen. Gebruik geen schuurmiddelen, schuursponsjes, oplosmiddelen of metalen voorwerpen.
- Raadpleeg, als u een ovenspray gebruikt, eerst de aanwijzingen op de verpakking.
- Reinig niet het katalytisch email (indien van toepassing) met een schoonmaakmiddel.

## 2.5 Binnenverlichting



### WAARSCHUWING!

Gevaar voor elektrische schokken.

- Het type gloeilampje of halogeenlampje dat voor dit apparaat wordt gebruikt, is alleen geschikt voor huishoudelijke apparaten. Gebruik deze niet voor andere doeleinden.
- Voordat u het lampje vervangt, dient u de stekker van het apparaat uit het stopcontact te halen.
- Gebruik alleen lampjes met dezelfde specificaties.

## 2.6 Servicedienst

- Neem contact op met een erkende servicedienst voor reparatie van het apparaat.

- Gebruik uitsluitend originele reserveonderdelen.

## 2.7 Verwijdering



### WAARSCHUWING!

Gevaar voor letsel of verstikking.

- Haal de stekker uit het stopcontact.
- Snijd het netsnoer vlak bij het apparaat af en gooi het weg.
- Verwijder de deurvergrendeling om te voorkomen dat kinderen of huisdieren binnen in het apparaat vast komen te zitten.

# 3. BESCHRIJVING VAN HET PRODUCT

## 3.1 Algemeen overzicht

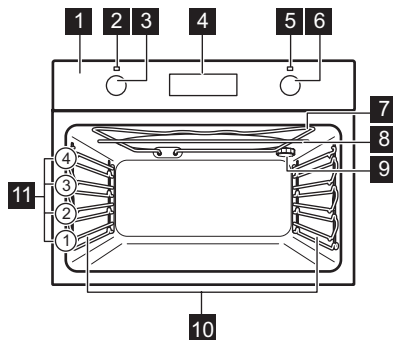

- 1 Bedieningspaneel
- 2 Power lamp/symbool
- 3 Knop voor verwarmingsfuncties
- 4 Scherm
- 5 Temperatuurlampje en magnetronstroamlampje / symbool
- 6 Bedieningsknop
- 7 Verwarmingselement
- 8 Magnetrongenerator
- 9 Lamp
- 10 Verwijderbare inschuifrail
- 11 Roosterhoogtes

## 3.2 Accessoires

### Bakrooster

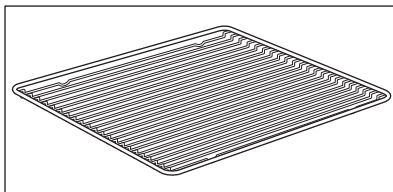



Voor kookgerei, bak- en braadvormen.



## 4. BEDIENINGSPANEEL

### 4.1 Toetsen

Sensorveld / Knop	Functie	Beschrijving
 start	MAGNETRON	De magnetronfunctie instellen. Houd deze langer dan 3 seconden vast om de ovenlamp aan of uit te zetten. Het licht kan ook gebruikt worden als de oven is uitgeschakeld.
	KLOK	Om een klokfunctie in te stellen.
	TEMPERATUUR	De oventemperatuur of de temperatuur van de vleesthermometer (indien van toepassing) controleren. Uitsluitend gebruiken als een verwarmingsfunctie in werking is.

### 4.2 Display

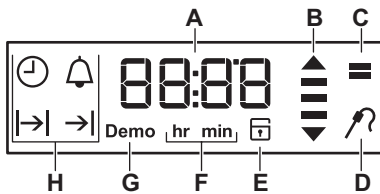

- A. Timer / Temperatuur / Magnetronvermogen
- B. Opwarmen en restwarmte-indicatie
- C. Magnetronstand
- D. Vleesthermometer (alleen geselecteerde modellen)
- E. Deurslot (alleen geselecteerde modellen)
- F. Uren/minuten
- G. Demomodus (alleen geselecteerde modellen)
- H. Klokfuncties

## 5. VOORDAT U HET APPARAAT VOOR DE EERSTE KEER GEBRUIKT



**WAARSCHUWING!**  
Raadpleeg de hoofdstukken Veiligheid.



Raadpleeg voor het instellen van de dagtijd het hoofdstuk "Klokfuncties".

Zie het hoofdstuk 'Onderhoud en reiniging'.

Reinig de oven en accessoires voor het eerste gebruik.

Zet de accessoires en verwijderbare inschuifrails terug in de beginstand.

### 5.1 Eerste reiniging

Verwijder all accessoires en verwijderbare inschuifrails uit de oven.

## 6. DAGELIJKS GEBRUIK







### WAARSCHUWING!

Raadpleeg de hoofdstukken Veiligheid.

### 6.1 Verzonken knoppen

Om het apparaat te bedienen, moet u de bedieningsknop indrukken. De knop komt dan naar buiten.

### 6.2 Magnetronfuncties

Ovenfunctie	Applicatie
 Uit-stand	De oven staat uit.
 Binnenverlichting	Het lampje activeren zonder een bereidingsfunctie.
 Magnetron	Creëert de warmte direct in het eten. Gebruik de magnetron voor het verwarmen van kant-en-klare maaltijden en drankjes, het ontdooien van vlees of fruit en het bereiden van groenten en vis.
 Magnetron + grill	De magnetron + grill start als een normale grillfunctie. Als u de magnetronfunctie toevoegt, worden de magnetron- en grillfuncties op verschillende momenten en bij verschillend vermogen gecombineerd (zie de tabel voor vermogeninstelling). Gebruik magnetron + grill om bepaald voedsel knapperig te houden.



De verlichting kan tijdens sommige ovenfuncties automatisch uitschakelen als de temperatuur onder de 60°C komt.

### 6.3 Een verwarmingsfunctie instellen

1. Draai aan de knop van de verwarmingsfuncties om een verwarmingsfunctie te selecteren.
2. Draai aan de regelknop om de temperatuur / het magnetronvermogen te kiezen.

Het lampje gaat aan wanneer de oven in werking is.

3. Om de oven uit te schakelen, draait u de knop voor de verwarmingsfuncties naar de uitstand.

### 6.4 De functie instellen: Magnetron



1. Verwijder alle accessoires.
2. Draai aan de verwarmingsfunctieknop om een functie te selecteren: Magnetron .

Stel de oven nooit in werking als er zich geen voedsel in bevindt.

Het display toont eerst een standaard magnetronvermogen en daarna een standaard tijdsduur voor: Duur.



Druk op  om te starten met de standaardwaarden voor het magnetronvermogen en voor: Duur.

3. Draai de bedieningsknop om het magnetronvermogen te wijzigen. Het vermogen kan worden gewijzigd in stappen van 100 W.

4. Druk op  en draai dan aan de regelknop voor wijziging van:Duur.Druk opnieuw op  en opnieuw voor de wijziging van: Duur

en magnetronvermogen. Draai aan de regelknop om de waarde in te stellen en druk op  om te bevestigen.

5. Druk op: .  
Als de ingestelde tijd voor Duur eindigt, klinkt het geluidssignaal weer en stopt de oven.
6. Draai de knop voor de verwarmingsfuncties naar de uitstand.

 Als u de deur van de oven opent, stopt de oven. Om het opnieuw te laten starten sluit u de deur en drukt u op .

De maximale tijd van de magnetronfuncties is afhankelijk van het door u ingestelde magnetronvermogen:



MAGNETRON-VERMOGEN	MAXIMUMTIJD
100 – 600 W	-
Meer dan 600 W	7 minuten

### 6.5 De functie instellen: Microwave Combi

1. Draai aan de knop voor de verwarmingsfuncties om de functie te selecteren .

## 7. KLOKFUNCTIES

### 7.1 Tabel met klokfuncties

Klokfunctie	Applicatie
 DAGTIJD	Met deze functie kunt u de dagtijd weergeven of veranderen. U kunt de dagtijd alleen wijzigen als de oven uitstaat.
 DUUR	Instellen hoe lang de oven in werking is. Gebruik dit alleen wanneer de verwarmingsfunctie is ingesteld.



In het display verschijnt een standaardtemperatuur.

2. Druk op  om de verwarmfunctie te combineren met de magnetronstand.
3. Draai de knop voor de verwarmingsfuncties naar de uitstand.  
Wanneer u de magnetronfunctie in de Combi-modus gebruikt, mag het magnetronvermogen niet meer dan 600 W bedragen.

 Bij het gebruik van de combimagnetronfunctie kan de oven diverse geluiden maken. Dit is normaal voor deze functie.

### 6.6 Indicatielampje bij voorverwarmen

Wanneer de ovenfunctie actief is, verschijnen de balkjes in het display  één voor één wanneer de temperatuur in de oven stijgt en verdwijnen ze wanneer de temperatuur daalt.

Klokfunctie	Applicatie
 EINDE	Instellen als de oven uitstaat. Gebruik dit alleen wanneer de verwarmingsfunctie is ingesteld.
 VERTRAGINGSTIJD	Combinatie van de functies DUUR en EINDE.

Klokfunctie	Applicatie
 <b>KOOKWEK- KER</b>	Gebruik de kookwekker voor het instellen van een afteltijd. Deze functie heeft geen invloed op de werking van de oven. U kunt de KOOKWEKKER op elk gewenst moment instellen, ook als de oven uitstaat.



## 7.2 Instellen en wijzigen van de tijd

Wacht na de eerste aansluiting op het stopcontact totdat het display **hr** en "12:00" weergeeft. "12" knippert.



1. Draai aan de knop voor de temperatuur om de uren in te stellen.
2. Druk op  om te bevestigen en de minuten in te stellen.

Het display toont **min** en het ingestelde uur. "00" knippert.

3. Draai aan de knop voor de temperatuur om de huidige minuten in te stellen.
4. Druk op  om te bevestigen of de ingestelde dagtijd zal na vijf seconden automatisch worden opgeslagen.

Op het display verschijnt de nieuwe tijd. Druk om de dagtijd te wijzigen herhaaldelijk op  tot het indicatielampje voor de dagtijd  knippert op het display.

## 7.3 De DUUR instellen



1. Stel de verwarmingsfunctie in.
2. Blijf op  drukken totdat **|>|** begint te knipperen.
3. Draai de de temperatuurknop om de minuten in te stellen en bevestig met . Draai de temperatuurknop om de uren in te stellen en bevestig met .

Wanneer de ingestelde tijdsduur eindigt, klinkt er gedurende 2 minuten een

geluidssignaal en knipperen **|>|** en de tijd in het display. De oven wordt automatisch uitgeschakeld

4. Druk op een willekeurige knop of open de deur van de oven om het geluid te stoppen.
5. Draai de knop voor de verwarmingsfuncties naar de uitstand.



## 7.4 Het EINDE instellen

1. Stel de verwarmingsfunctie in.
2. Blijf op  drukken totdat **>|** begint te knipperen.
3. Draai de de temperatuurknop om de uren in te stellen en bevestig met . Draai de temperatuurknop om de minuten in te stellen en bevestig met .



Op de ingestelde eindtijd klinkt er gedurende 2 minuten een geluidssignaal en knipperen **>|** en de tijd in het display. De oven wordt automatisch uitgeschakeld

4. Druk op een willekeurige knop of open de deur van de oven om het geluid te stoppen.
5. Draai de knop voor de verwarmingsfuncties naar de uitstand.

## 7.5 De functie VERTRAGINGSTIJD instellen

1. Stel de verwarmingsfunctie in.
2. Blijf op  drukken totdat **|>|** begint te knipperen.
3. Druk op de temperatuurknop om de minuten voor de DUUR in te stellen en bevestig met . Druk op de temperatuurknop om de uren voor DUUR in te stellen en bevestig met .

Op het display knippert **>|**.

4. Draai de de temperatuurknop om de uren voor het BEREIDINGSEINDE in te stellen en bevestig met . Draai de temperatuurknop om de minuten voor EINDE in te stellen en bevestig met . Het display toont **|>|>|** en de ingestelde temperatuur.



De oven gaat later automatisch aan, werkt voor de ingestelde tijds DUUR en stopt op de ingestelde EINDE.

Op de ingestelde EINDE klinkt er gedurende 2 minuten een geluidssignaal en knipperen →| en de tijd in het display. De oven gaat uit.

5. Druk op een willekeurige knop of open de deur van de oven om het geluid te stoppen.
6. Draai de knop voor de verwarmingsfuncties naar de uit-stand.

## 7.6 De KOOKWEKKER instellen

De kookwekker kan zowel worden ingesteld bij een ingeschakelde of uitgeschakelde oven.

1. Blijf op  drukken totdat  begint te knipperen.

2. Draai aan de knop voor de temperatuur om de seconden en daarna de minuten in te stellen. Als de ingestelde tijd langer is dan 60 minuten knippert **hr** op het display.
3. Stel de uren in.
4. De KOOKWEKKER start automatisch na vijf seconden. Na 90% van de ingestelde tijd klinkt er een geluidssignaal.
5. Wanneer de ingestelde tijd is verlopen, klinkt er gedurende 2 minuten een geluidssignaal. "00:00" en  knipperen op het display. Druk op een willekeurige toets om het signaal uit te zetten.

## 8. GEBRUIK VAN DE ACCESSOIRES



### WAARSCHUWING!

Raadpleeg de hoofdstukken Veiligheid.

### 8.1 De accessoires plaatsen

Gebruik uitsluitend geschikt kookgerei en materiaal.



### WAARSCHUWING!

Raadpleeg hoofdstuk 'Hints en tips', kookgerei en materiaal geschikt voor de magnetron.

Bakrooster:

Plaats het rooster tussen de geleidestangen van de roostersteun en zorg ervoor dat de pootjes omlaag staan.

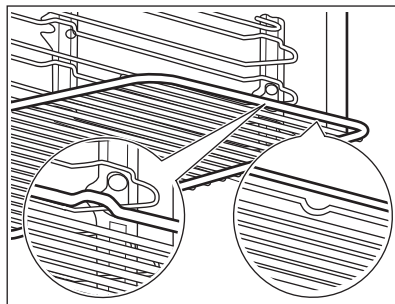

Kleine inkepingen bovenaan verhogen de veiligheid.

Deze inkepingen zorgen er ook voor dat ze niet omkantelen. De hoge rand rond het rooster voorkomt dat het kookgerei van het rooster afglijdt.

## 9. EXTRA FUNCTIES

### 9.1 Gebruik van het Kinderslot

Als het kinderslot is ingeschakeld, kan de oven niet per ongeluk worden aangezet.

1. Zorg dat de knop voor de ovenfuncties in de uit-stand staat.
2. Druk 2 seconden lang  en **°C** tegelijkertijd in.

Er klinkt een geluidssignaal. SAFE en verschijnt op het display. Herhaal stap 2 om het kinderslot uit te schakelen.

## 9.2 Gebruik van de Functievergrendeling

U kunt de functievergrendeling alleen inschakelen als het apparaat in werking is.

Als de functievergrendeling is ingeschakeld, kunnen de instellingen voor de temperatuur en tijd van een werkende oven niet per ongeluk worden gewijzigd.

1. Selecteer een ovenfunctie en stel het in volgens uw voorkeur.
2. Houd  en  $^{\circ}\text{C}$  gedurende ten minste 2 seconden samen ingedrukt. Er klinkt een geluidssignaal. Loc en verschijnt gedurende 5 seconden op het display.



Loc verschijnt op het display als u de aan de temperatuurknop draait of op een willekeurige knop drukt en de functievergrendeling is ingeschakeld.

Als u aan de knop voor de ovenfuncties draait, gaat de oven uit.

Als u het apparaat uitschakelt terwijl de functievergrendeling aan is, schakelt de functievergrendeling automatisch over naar het kinderslot. Raadpleeg 'Het kinderslot gebruiken'.

Herhaal stap 2 om de functievergrendeling uit te schakelen.

## 9.3 Restwarmte-indicatie

Als u de oven uitschakelt, toont het display de restwarmte-indicator  bij

een oventemperatuur van boven de 40 °C. Draai de temperatuurknop naar links of rechts om de oventemperatuur te controleren.

## 9.4 Automatische uitschakeling

Omwille van veiligheidsredenen schakelt de oven na bepaalde tijd automatisch uit als er een verwarmingsfunctie in werking is en u de oventemperatuur niet wijzigt.

Temperatuur (°C)	Uitschakeltijd (u)
30 - 115	12.5
120 - 195	8.5
200 - 230	5.5

Druk na een automatische uitschakeling op een willekeurige knop om de oven opnieuw te activeren.



De automatische uitschakeling werkt niet met de functies: licht, duur, einde.

## 9.5 Koelventilator

Als de oven in werking is, wordt de koelventilator automatisch ingeschakeld om de oppervlakken van de oven koel te houden. Na het uitschakelen van de oven blijft de ventilatie doorgaan totdat de oven is afgekoeld.

# 10. AANWIJZINGEN EN TIPS



### WAARSCHUWING!

Raadpleeg de hoofdstukken Veiligheid.



De temperaturen en baktijden in de tabellen zijn slechts als richtlijn bedoeld. Deze zijn afhankelijk van de recepten en de kwaliteit en de hoeveelheid van de gebruikte ingrediënten.

## 10.1 Kookadviezen

Uw oven kan anders bakken of roosteren dan de oven die u tot nu toe gebruikt heeft. In de onderstaande tabel vindt u de standaardinstellingen voor temperatuur, kooktijd en roosterniveau.

Als u voor een speciaal recept de instelling niet kunt vinden, zoek dan naar een soortgelijk recept.

## 10.2 Magnetronaanbevelingen

Plaats het voedsel op een bord onderin de ruimte.

Draai het voedsel halverwege de ontdooi- en bereidingstijd om of roer het door.

Dek het voedsel voor bereiding en opwarming af.

Zet tijdens het verwarmen van dranken de lepel in de fles of het glas om de warmte beter te verdelen.

Plaats het voedsel in de oven zonder enig verpakkingsmateriaal. De verpakte kant-en-klaar-maaltijden kunnen alleen in de oven worden geplaatst als de verpakking magnetronbestendig is (raadpleeg de informatie op de verpakking).

### Bereiding met magnetron

Bereid voedsel afgedekt. Bereid voedsel slechts zonder het te bedekken als u een korst wilt behouden.

Zorg dat u de gerechten niet te lang kookt, door het vermogen en de tijd te hoog in te stellen. Het voedsel kan uitdrogen, aanbranden of brand veroorzaken.

Gebruik de oven niet om eieren in hun schaal en slakken met huisje te

bereiden, omdat deze kunnen barsten. Prik het eigeel van gebakken eieren in voordat ze worden opgewarmd.

Prik voedsel met huid of schil diverse malen in met een vork voordat u het bereidt.

Snij groenten in stukjes van gelijke grootte.

Roer vloeibare gerechten zo nu en dan door.

Roer het voedsel voor het opdienen door.

Nadat u de oven uitschakelt, neemt u het voedsel uit en laat u het een aantal minuten staan.

### Ontdooien in de magnetron

Plaats het bevroren, uitgepakte voedsel op een klein omgekeerd bord met een bakje eronder of op een ontdooirek of plastic zeef, zodat de dooivloeistof kan weglopen.

Verwijder telkens de stukken die zijn ontdooid.

U kunt een hoger magnetronvermogen gebruiken om fruit en groenten te bereiden zonder ze eerst te ontdooien.

## 10.3 Kookgerei en materialen geschikt voor de magnetron

Gebruik in de magnetron alleen kookgerei en materiaal dat hiervoor bestemd is. Gebruik onderstaande tabel als referentie.

Materiaal van de pannen	Magnetronfunctie		Combimagnetron-functie
	Ontdooi-en	Verwarmen, Meer	
Ovenbestendig glas en porselein zonder metalen onderdelen, bijv. hittebestendig glas	✓	✓	✓
Niet-ovenbestendig glas en porselein onder zilveren, gouden, platina of metalen laag/versieringen	✓	X	X
Glas en glaskeramik van ovenbestendig / diepvriesbestendig materiaal	✓	✓	✓

Materiaal van de pannen	Magnetronfunctie		Combimagnetronfunctie
	Ontdooien	Verwarmen, Meer	
Keramik en aardewerk zonder kwartz of metalen onderdelen en metaalhoudend glazuur	✓	✓	X
Keramik, porselein en aardewerk met ongeglazuurde onderkant of met kleine gaatjes, bijv. op handvaten	X	X	X
Hittebestendig kunststof tot 200 °C (controleer altijd de specificatie van de kunststof schaal voordat u deze gebruikt)	✓	✓	X
Karton, papier	✓	X	X
Huishoudfolie	✓	X	X
Roosterfolie met magnetronbestendige sluiting (controleer altijd de specificatie van de folie voor gebruik)	✓	✓	X
Ovenschotels gemaakt van metaal, d.w.z. emaille, gietijzer	X	X	✓
Bakblikken, met zwarte lak of siliconen laag (controleer altijd de specificatie van de bakblikken voor gebruik)	X	X	✓
Bakrooster	X	X	✓
Kookgerei voor magnetrongebruik, bijv. pan voor knapperige gerechten	X	✓	X

## 10.4 Grill

Verwarm de lege oven 5 minuten voor.

Leg het de pan voor het opvangen van vet op de eerste rekstand plaatsen.

### Grill

Gerecht	Temperatuur (°C)	Grilltijd (min.)		Roosterhoogte
		1e kant	2e kant	
Biefstuk, medium	210 - 230	30 - 40	30 - 40	1



Gerecht	Temperatuur (°C)	Grilltijd (min.)		Roosterhoogte
		1e kant	2e kant	
Runderfilet, medium	230	20 - 30	20 - 30	1
Varkensrug	210 - 230	30 - 40	30 - 40	1
Kalfsrug	210 - 230	30 - 40	30 - 40	1
Lamsrug	210 - 230	25 - 35	20 - 35	1
Hele vis, 0,5 - 1 kg	210 - 230	15 - 30	15 - 30	1

## 10.5 Bereiding met magnetron

### Tips voor de magnetron

Bereidings-/ontdooiresultaten	Mogelijke oorzaak	oplossing
Het eten is te droog.	Het vermogen was te hoog. De tijdsduur was te lang.	Kies de volgende keer een lager vermogen en een langere bereidingstijd.
Het eten is nog steeds niet ontdooid, heet of gekookt nadat de bereidingstijd is verstreken.	De tijdsduur was te kort.	Stel een langere tijdsduur in. Het magnetronvermogen niet verhogen.
Het voedsel is oververhit aan de randen, maar is in het midden nog niet gaar.	Het vermogen was te hoog.	Kies de volgende keer een lager vermogen en een langere bereidingstijd.

### Vlees ontdooien

Gerecht	Vermogen (Watt)	Tijd (min)	Rusttijd (min)
Steak (0,2 kg)	100	5 - 7	5 - 10
Gehakt (0,5 kg)	100	10 - 15	5 - 10

### Gevogelte ontdooien

Gerecht	Vermogen (Watt)	Tijd (min)	Rusttijd (min)
Kip (1 kg)	100	25 - 30	10 - 20
Kipfilet (0,15 kg)	100	3 - 5	10 - 15
Kippenpoten (0,15 kg)	100	3 - 5	10 - 15

**Vis ontdooien**

Gerecht	Vermogen (Watt)	Tijd (min)	Rusttijd (min)
Hele vis (0,5 kg)	100	10 - 15	5 - 10
Visfilets (0,5 kg)	100	12 - 15	5 - 10

**Zuivelproducten ontdooien**

Gerecht	Vermogen (Watt)	Tijd (min)	Rusttijd (min)
Boter (0,25 kg)	100	3 - 4	5 - 10
Geraspte kaas (0,2 kg)	100	2 - 3	10 - 15

**Taart/koekjes ontdooien**

Gerecht	Vermogen (Watt)	Tijd (min)	Rusttijd (min)
Gistcake (1 stuks)	200	2 - 3	15 - 20
Cheesecake (1 stuks)	100	2 - 4	15 - 20
Droge cake (bijv. hotelcake) (1 stuks)	200	2 - 4	15 - 20
Brood (1 kg)	200	15 - 20	5 - 10
Gesneden brood (0,2 kg)	200	3 - 5	5 - 10
Broodjes (4 stuks)	200	2 - 4	2 - 5

**Fruit ontdooien**

Gerecht	Vermogen (Watt)	Tijd (min)	Rusttijd (min)
Fruit (0,25 kg)	100	5 - 10	10 - 15

**Opnieuw Verwarmen**

Gerecht	Vermogen (Watt)	Tijd (min)	Rusttijd (min)
Babyvoeding in potjes (0,2 kg)	300	1 - 2	-
Babymelk (180 ml); zet lepel in de fles	600	0:20 - 0:40	-
Kant-en-klaarmaaltijd (0,5 kg)	600	6 - 9	2 - 5
Bevroren kant-en-klaarmaaltijden (0,5 kg)	400	10 - 15	2 - 5
Melk (200 ml)	1000	1 - 1:30	-

Gerecht	Vermogen (Watt)	Tijd (min)	Rusttijd (min)
Water (200 ml)	1000	1:30 - 2	-
Saus (200 ml)	600	1 - 3	-
Soep (300 ml)	600	3 - 5	-

**Smelten**

Gerecht	Vermogen (Watt)	Tijd (min)	Rusttijd (min)
Chocolade / chocolade-laagje (0,15 kg)	300	2 - 4	-
Boter (0,1 kg)	400	0:30-1:30	-

**Meer**

Gerecht	Vermogen (Watt)	Tijd (min)	Rusttijd (min)
Hele vis (0,5 kg)	500	8 - 10	2 - 5
Visfilets (0,5 kg)	400	4 - 7	2 - 5
Groenten, vers (0,5 kg + 50 ml water)	600	5 - 15	-
Groenten, bevroren (0,5 kg + 50 ml water)	600	10 - 20	-
Gepofte aardappels (0,5 kg)	600	7 - 10	-
Rijst (0,2 kg + 400 ml water)	600	15 - 18	-
Popcorn	1000	1:30 - 3	-

**Combimagnetronfunctie**

Om gerechten korter te bereiden en tegelijkertijd een bruin korstje te geven.

Combineer functies: Grill en Magnetron.

Gerecht	Ovengerei	Vermogen (Watt)	Temperatuur (°C)	Tijd (min)	Roosterhoogte	Rusttijd (min)
2 kippenhelften (2 x 0,55 kg)	Ronde glazen schaal, Ø 26 cm	300	220	40	2	5

Gerecht	Ovengerei	Vermogen (Watt)	Temperatuur (°C)	Tijd (min)	Roosterhoogte	Rusttijd (min)
Gegratineerde aardappelen (1 kg)	Gratinschotel	300	200	40	2	10
Varkensbraadstuk, nek (1,1 kg)	Glazen schotel met zeef	300	200	70	1	10

## 10.6 Voorbeelden van kooktoepassingen voor de instellingen van het vermogen

De gegevens in de volgende tabel dienen slechts als richtlijn.

Instelling vermogen	Gebruik
<ul style="list-style-type: none"> <li>• 1000 Watt</li> <li>• 900 Watt</li> <li>• 800 Watt</li> <li>• 700 Watt</li> </ul>	Verwarmen van vloeistof Dichtschroeien aan het begin van het kookproces Koken van groenten
<ul style="list-style-type: none"> <li>• 600 Watt</li> <li>• 500 Watt</li> </ul>	Ontdooien en verwarmen van bevroren maaltijden Verwarmen van een maaltijd op een bord Stoofpot sudderen Eiergerechten koken
<ul style="list-style-type: none"> <li>• 400 Watt</li> <li>• 300 Watt</li> </ul>	Maaltijden door laten koken Delicaat voedsel koken Verwarmen van babyvoeding Rijst laten sudderen Delicaat voedsel verwarmen Smelten van kaas, chocolade, boter
<ul style="list-style-type: none"> <li>• 200 Watt</li> <li>• 100 Watt</li> </ul>	Ontdooien van vlees, vis Ontdooien van kaas, room en boter Ontdooien van fruit en gebak Ontdooien van brood

## 11. ONDERHOUD EN REINIGING



**WAARSCHUWING!**  
Raadpleeg de hoofdstukken  
Veiligheid.

### 11.1 Opmerkingen over schoonmaken

Maak de voorkant van de oven schoon met een zachte doek, warm water en een mild reinigingsmiddel.

Gebruik voor metalen oppervlakken een specifiek reinigingsmiddel.

Reinig de binnenkant van de oven na elk gebruik. Vetophoping of andere voedingsresten kunnen brand veroorzaken.

Verwijder voedselresten en vetten voorzichtig van de bovenkant van de ovenruimte.

Reinig alle accessoires na elk gebruik en laat ze drogen. Gebruik een zachte doek met een warm sopje en een reinigingsmiddel. De accessoires niet in de afwasmachine reinigen.

Verwijder hardnekkig vuil met een speciale ovenreiniger.

Toebehoren met antiaanbaklaag mogen niet worden schoongemaakt met een agressief reinigingsmiddel, voorwerpen met scherpe randen of een afwasautomaat. Dit kan de antiaanbaklaag beschadigen.

Neem het vocht uit de ruimte na ieder gebruik af.

## 11.2 Verwijderen van de geleiders

Zorg ervoor dat de oven is afgekoeld voordat u onderhoud verricht. Er bestaat verbrandingsgevaar.

Om het apparaat te reinigen, verwijder de inschuifrails.

1. Inschuifrails voorzichtig naar boven toe uit de voorste ophanging trekken.

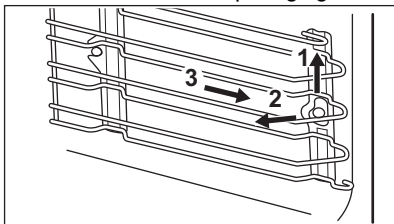

2. Trek de inschuifrail bij de voorkant uit de zijwand.
3. Geleiders uit de achterste ophanging trekken.

Installeer de inschuifrails in de omgekeerde volgorde.

## 11.3 Het lampje vervangen



### WAARSCHUWING!

Gevaar voor elektrische schokken.  
Het lampje kan heet zijn.

1. Oven uitschakelen.  
Wacht totdat de oven afgekoeld is.
2. Trek de oven uit het stopcontact.
3. Leg een doek op de bodem van de ovenruimte.



### LET OP!

Houd de halogeenlamp altijd met een doek vast om te voorkomen dat er vetrestjes op de ovenlamp verbranden.

## Het bovenste lampje

1. Draai het afdekglas van de lamp en verwijder het.
2. Reinig de glasafdekking.
3. Vervang de lamp door een geschikte 300°C hittebestendige lamp.
4. Plaats het afdekglas terug.

# 12. PROBLEEMOPLOSSING



### WAARSCHUWING!

Raadpleeg de hoofdstukken Veiligheid.

## 12.1 Problemen oplossen

Probleem	Mogelijke oorzaak	oplossing
U kunt de oven niet inschakelen of bedienen.	De oven is niet aangesloten op een stopcontact of is niet goed geïnstalleerd.	Controleer of de oven goed is aangesloten op het stopcontact (zie het aansluitdiagram indien beschikbaar).
De oven wordt niet warm.	De oven is uitgeschakeld.	Schakel de oven in.
De oven wordt niet warm.	De klok is niet ingesteld.	Stel de klok in.
De oven wordt niet warm.	De benodigde kookstanden zijn niet ingesteld.	Zorg ervoor dat de instellingen correct zijn.
De oven wordt niet warm.	De automatische uitschakeling is actief.	Raadpleeg 'Automatisch uitschakelen'.
De oven wordt niet warm.	Het kinderslot is geactiveerd.	Raadpleeg 'Gebruik van het Kinderslot'.
De oven wordt niet warm.	De zekering is doorgeslagen.	Controleer of de zekering de oorzaak van de storing is. Als de zekeringen keer op keer doorslaan, neemt u contact op met een erkende installateur.
Het lampje brandt niet.	Het lampje is stuk.	Vervang het lampje.
De bereiding van de gerechten duurt te lang of de gerechten worden te snel gaar.	De temperatuur is te laag of te hoog.	Pas indien nodig de temperatuur aan. Volg het advies in de handleiding op.
Stoom en condens slaan neer op de gerechten en in de ovenruimte.	Het gerecht heeft te lang in de oven gestaan.	Laat gerechten na het bereiden niet langer dan 15 - 20 minuten in de oven staan.
Het display toont een foutcode die niet in deze tabel staat.	Er is een elektrische fout.	<ul style="list-style-type: none"> <li>Schakel de oven uit via de huiszekering of de veiligheidsschakelaar in de zekeringkast en schakel deze weer in.</li> <li>Neem contact op met de klantenservice wanneer de foutcode opnieuw wordt weergegeven.</li> </ul>

## 12.2 Onderhoudsgegevens

Als u niet zelf het probleem kunt verhelpen, neem dan contact op met uw verkoper of een erkende serviceafdeling.

De contactgegevens van het servicecentrum staan op het typeplaatje. Het typeplaatje bevindt zich aan de voorkant van de binnenkant van de oven. Verwijder het typeplaatje niet uit de ovenruimte.

**Wij adviseren u om de gegevens hier te noteren:**

Model (MOD.) .....

Productnummer (PNC) .....

Serienummer (S.N.) .....

## 13. ENERGIEZUINIGHEID

### 13.1 Energiebesparing



Deze oven bevat functies die u helpen energie te besparen tijdens het dagelijks koken.

#### Algemene tips

Zorg ervoor dat de ovendeur goed gesloten is als u de oven in werking stelt. De deur niet openen tijdens de bereiding met stoom. Houd het deurrubber schoon en zorg ervoor dat het goed op zijn plaats vastzit.

Gebruik metalen schalen om meer energie te besparen, maar alleen als u geen magnetronfunctie gebruikt.

Indien mogelijk de oven niet voorverwarmen voordat u er voedsel in plaatst.

Verlaag bij een bereidingsduur langer dan 30 minuten de oventemperatuur met minimaal 3 - 10 minuten, afhankelijk van de bereidingsduur voordat de kooktijd verstrijkt. De restwarmte in de oven zorgt ervoor dat het gerecht wordt voltooid.

U kunt de restwarmte gebruiken om andere maaltijden op te warmen.

Houd de onderbrekingen tussen het bakken zo kort mogelijk als u een aantal gerechten tegelijkertijd bereidt.

#### Restwarmte

Bij sommige ovenfuncties worden, als een programma met tijdselectie (Duur of Einde) in werking is en de bereidingstijd langer is dan 30 minuten, de verwarmingselementen automatisch eerder uitgeschakeld.

#### Eten warm houden

Kies de laagst mogelijke temperatuurstelling om de restwarmte te gebruiken en een maaltijd warm te houden. Het indicatielampje van de restwarmte of temperatuur verschijnt op het display.

#### Koken met de verlichting uitgeschakeld

Schakel de verlichting tijdens het koken uit. Doe het aan als u het nodig heeft.

## 14. MILIEUBESCHERMING

Recycleer de materialen met het symbool . Gooi de verpakking in een geschikte afvalcontainer om het te recyclen. Bescherm het milieu en de volksgezondheid en recycleer op een correcte manier het afval van elektrische en elektronische apparaten. Gooi

apparaten gemarkeerd met het symbool  niet weg met het huishoudelijk afval. Breng het product naar het milieustation bij u in de buurt of neem contact op met de gemeente.

[www.electrolux.com/shop](http://www.electrolux.com/shop)



867362222-A-332020

