



Beam mini

smart ultrasonic humidifier

user manual | gebruikershandleiding | manuel d'utilisation
manual de usuario | Bedienungsanleitung

duux®

Thank you for choosing Duux.

We're so glad you decided to read the instructions to your new Duux air humidifier! Many users casually dismiss instructions and seek to figure it out on their own. But studies show that people who read instructions will get up to speed more quickly and efficiently than those who poke around with trial and error.

At Duux we believe in the importance of a comfortable and healthy living environment. Enhancing your wellbeing by designing appealing, functional and effective products is the passion that drives us every day. With our range of innovative air treatment products we aim to provide you the best possible indoor air quality.

Dry skin, dry throat or regular headaches? Chances are the air inside your home is too dry. Meet Beam mini, the versatile high-capacity humidifier with a minimal footprint. Its large water tank capacity of 3 liters and high mist output of 300 ml/h ensure optimum performance. Filling the Beam is easy thanks to its top filling capability. And its built-in hygostat and built-in temperature sensor work wonders when it comes to ease of use. Connect it to the Duux smart app to use and control your Beam Mini from anywhere in the world. Read this manual carefully to get the most out of your Beam Mini smart ultrasonic humidifier

Table of contents

1. Product overview	4
2. Installation & use	5
3. Maintenance	7
4. Functions	9
5. Technical specifications	15
6. FAQ	16

1. Product overview

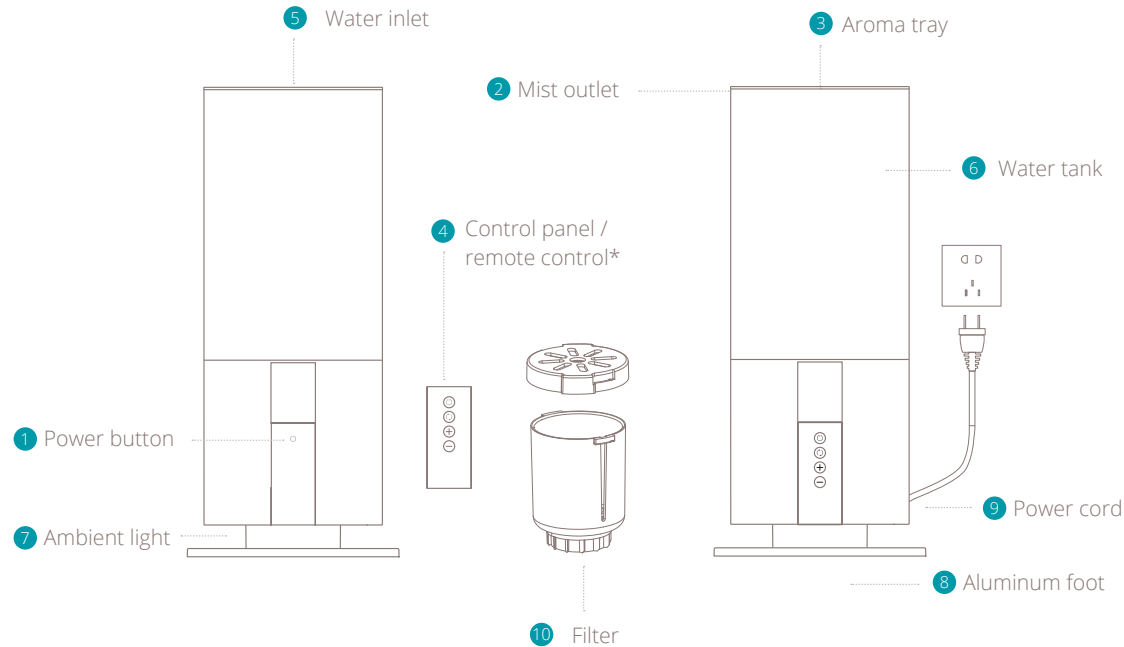

* = To use the remote control, please lift from the dock by gently pulling out from the bottom

2. Installation and use

Note: Please take notice of below instructions and the separately included warning sheet before using the product.

Installation

- Check the voltage on the device label before use. Only connect the device to sockets that correspond to the voltage of the device. If you are unsure whether your connections meet the requirements, consult an electrician or your electricity supplier.
- Do not disassemble and repair the appliance without authorization.
- If the power cord is damaged, in order to avoid danger, it must be replaced by the manufacturer or its maintenance department, and not by yourself.;
- If there is any abnormality, please unplug the power cord immediately and it must be repaired by the manufacturer or its maintenance department.
- Regularly clean the dust on the power cord plug;
- Unplug the device during filling and cleaning.
- When pulling the plug, hold the power plug instead of pulling the power cord;
- Do not touch the water and parts of the product while the power is on;
- Do not cover the air inlet and the mist outlet with

items such as towels;

- This is not a toy. To avoid accidents, keep it away from babies and children. Do not put it in a crib, stroller or playpen. Please do not let children and babies play and use the device;
- Do not use the device on a sloping table, it should be placed in a flat and stable surface;
- Do not add flavors or similar substances produced or supervised by the company to the water tank and water tank in the device; You can use the designated aroma tray underneath the lid to add aromatherapy.
- Do not use in the kitchen. Please keep away from heat sources, avoid direct sunlight, and keep away from furniture and other household appliances 2 meters away from moisture.
- This appliance can be used by children aged from 8 years and above and persons with reduced physical, sensory or mental capabilities or lack of experience and knowledge if they have been given supervision or instruction concerning use of the appliance in a safe way and understand the hazards involved. Children shall not play with the appliance. Cleaning and user maintenance shall not be made by children without supervision.

Installing the device and filter

Note: Follow images 2 to 4 for installing the filter.

- 1 Unpack the device and remove the packing materials from the device. Store the packing materials for possible future transportation
- 2 A: Lift the top lid of the product.
B: Remove the filter.
- 3 Remove the plastic seal from the filter
- 4 A: Remove the transparent cover to place the filter holder inside the water tank.
B: Position the filter holder on the round water outlet.
C: Push and turn the filter to fix and place back the top covers on the water tank.
- 5 Plug de power cord in a wall outlet. You will hear a beep
- 6 Press the power button to switch on the device and the display will light up.

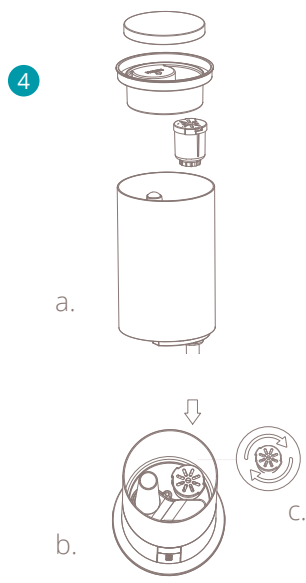
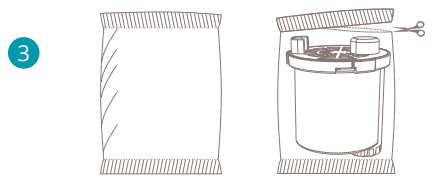
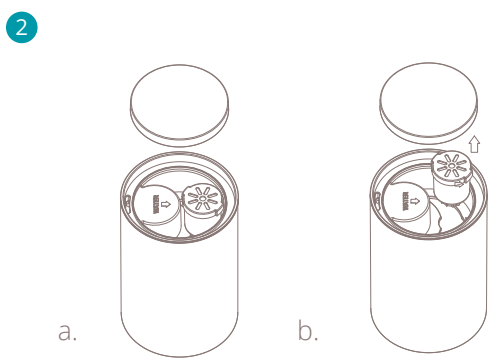

Installing the remote control

- 1 Open the battery hatch by pressing and sliding it backwards
- 2 Place the battery according to the instructions inside the hatch with the correct polarity
- 3 Close the lid

Please note:

- Only use 1x CR2032 battery
- Different types of batteries or new and used batteries are not to be mixed
- Exhausted batteries are to be removed from the remote controller and safely disposed of
- If the remote controller is to be stored unused for a long period, the batteries should be removed
- The supply terminals are not to be short-circuited.

Filling the water tank

Note: Always remove the plug when filling the water tank. Preferably use clean tap- or distilled water to prevent bacteria and scale inside the water tank.

Warning: Only fill with cold or lukewarm water. Hot or boiling water will damage the device.

Please add water to the water tank before using the device according to the steps below:

- 1 Remove the power plug and take off the lid on the top side;
- 2 Fill the water tank with water using a watering can or container (do not exceed the transparent water inlet cover)
- 3 Place back the top cover and make sure it fits properly.
You may now switch on the device.

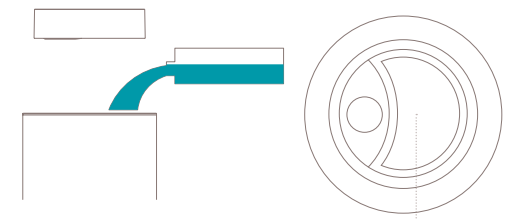

Please fill here

Note: When using the device for the first time, the water may have a slight smell and discoloration. This is normal and not harmful for your health.

Tip: We recommend to use distilled water to prevent the growth of scale inside the water tank.

3. Maintenance

⚠ Important: Be sure to remove the power plug from the outlet before carrying out maintenance.

⚠ Important: Do not soak or immerse the power plug or the device in water.

⚠ Important: We recommend daily maintenance to prevent the growth of bacteria and scale inside the water tank.

Water replacement

In order to maintain the best performance of the humidifier, the water in the water tank and the water tank itself should be cleaned regularly;

Cleaning

- Please use a soft cloth to wipe the dust on the body; If the surface is too dirty, it is better to wipe it clean with a damp cloth mixed with neutral detergent.
- Do not use chemical solvents, gasoline, polishing powder, etc. to clean the surface of the device. Do not place the device or any of its parts in the dishwasher to clean. It is best to clean it with clean water.
- Please use a soft cloth to clean the parts (see image) regularly. If the regular cleaning can't remove the scale on the inside of the water tank,

mix some lemon vinegar with lukewarm water (water and lemon vinegar ratio 10ml:1g) Pour everything into a large container and let it soak for 5 minutes. Then gently scrub the scale surface with a soft brush until the scale is removed.

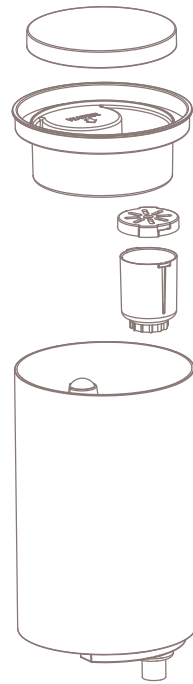

Filter

The filter bag needs to be replaced every 3 to 6 months, depending on usage and water hardness (art. no. DXHUC05)

Storage

When the appliance is not used for a long time, please clean all the components, dry them, and put them into the original box and store them in a dry place.

Spare parts

Spare parts and accessories can be requested at the point of purchase or local distributor.

4. Functions

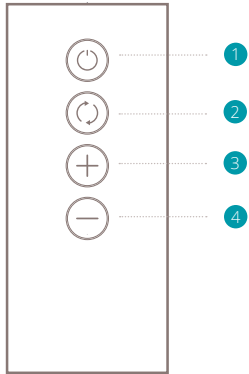

Control panel / remote control

- 1 Power
- 2 Switch mode
- 3 Increase
- 4 Decrease

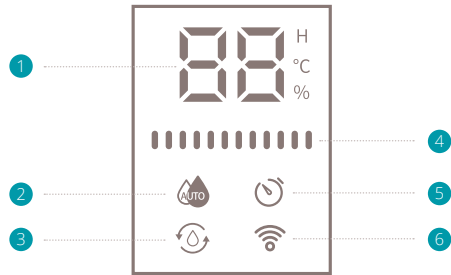

Display

- 1 Temperature (°C) / Humidity (%) display / Timer (H)
- 2 Auto mode indicator
- 3 Water replacement indicator
- 4 Mist output level
- 5 Timer indicator
- 6 WiFi indicator

Power

Press the power button to switch on the device and the display will light up. The monitoring screen will show the actual temperature and humidity every 5 seconds. Press again to switch off the device (the device will remain in stand-by mode until the plug is removed from the wall outlet). The default humidity setting is MEDIUM output.

Note: you can also switch on the device with the touch button on the device, located behind the control panel / remote control.

Switch mode

Press the (↻) button to switch between modes on the device. The selected mode will illuminate as indicator on the display. Once selected, use + and - to adjust the setting of the corresponding function.

Increase / decrease mist output

Press the + button increase the mist output. The mist output level bars will change accordingly. Pressing the - button will decrease the mist output. There are three mist output levels: LOW ██████, MEDIUM ██████████, HIGH ██████████████



Note: The mist output setting will not cycle when pressing + or - button multiple times

Auto mode



Press the (↻) button until the (AUTO) indicator is selected on the display. The mist output intensity will now self-regulate according to the ambient relative humidity. Press + and - to change the desired humidity in the following order: 40% > 45% > 50% > 55% > 60% > 65% > 70% > 75% > 80% > 85% > 90% > ACTUAL HUMIDITY > 40% > 50% > ... and so on. Each press will increase/decrease with 5%. Once released, the selected humidity will blink 3 seconds to confirm your choice.

When the hygrostat is set above the actual humidity, the device will operate in high speed until the desired humidity has been reached. When the hygrostat is set below the actual humidity, the device will not humidify. After setting the hygrostat, the display will show the ambient relative humidity.

Timer

Press the  button until the  indicator is selected on the display. Use the + and - to increase or decrease the timer hours in the following sequence: 1h > 2h > 4h > 8h > OFF. Once the timer is activated, the device will automatically shut down after the set timer has been completed.

WiFi mode

Press and hold the  button for 3 seconds until the  starts flashing on the display. Press and hold again for 3 seconds to deactivate the WiFi mode.

WiFi and APP operation

Scan below QR code to download the Duux APP or search DUUX APP in the App Store or Google Play Store to start the procedure to download the APP. Once installed, enter your e-mail address and complete the registration.



APP STORE



PLAY STORE

Connect to WiFi

- 1 Once registered, click “add duux device” on the main screen or use the “+” button in the top right corner to add a new device.,
- 2 Search for “Beam mini” and press to continue
- 3 Connect to your preferred WiFi network and enter the corresponding password
- 4 Follow the instructions in the app to complete the pairing process.

Display icons



Water replacement indicator

When the indicator flashes red, it indicates that there is water shortage. Please remove the top cover and add water.

Auto mode

When this indicator light is on, it means the humidifier is operating in AUTO mode.

Mist output level bars

The amount of bars determine the mist output intensity set in manual operation mode. There are three mist output levels: LOW , MEDIUM , HIGH 

WiFi indicator

When the indicator light blinks, it means it's idle and looking for a device to pair. If it's solid, it means the device is connected.

Timer indicator

When the indicator lights up, it means you have entered the timer mode. Below you will see the number (1, 2, 4 or 8H) of hours on which the timer is activated.

Display brightness

The display will automatically dim after the last touch or press.

Water shortage

If there is no water remaining in the water tank, a beep will sound 3 times, and the water shortage icon will automatically return to the standby state after flashing 1 minute.

Control panel / remote control

The control panel is integrated in the remote control. When not in use, we recommend placing the remote control back in the holder on the device. Remote control battery is included (type: CR2032). Please note the polarity when inserting the battery.

The smart
and powerful
humidifier with
minimal footprint

5. Technical specifications

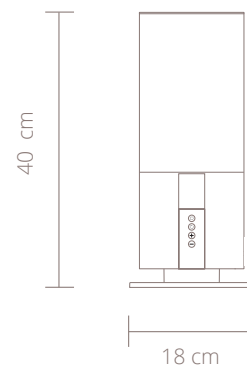
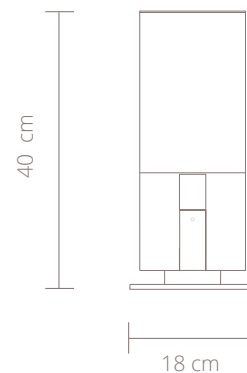

Weight:
1.5 kg



Power consumption:
28W



Water tank capacity:
3L



Effective area:
30m²



Mist output (max.):
300ml/h



Max. operation time:
20h



Power cord length:
1,5m



Main materials:
ABS, PP



Output settings:
3



Model no.:
DXHU06/07

The appearance
and specification of
the device may be
changed without
notice.

6. FAQ

Q. The power/water supply indicator does not light up and mist does not come out.

A. Insert the power plug all the way to the back of the socket or check if there is a power cut.

Q. The power/water supply indicator is red and the power is off, even though the power button has been pressed.

A. There is not enough water. Please fill the water tank with water.

Q. Strange noises accompany the use of the product.

A. A “burbling” sound comes out of the main body. This sound is the sound of water being supplied from the water tank to the main body and does not mean the product is defective.

Q. A strange noise can be heard from the removed water tank.

A. When you remove an empty or nearly-empty water tank from the main body, an abnormal sound from the water tank can be heard. This sound is related to pressure within the water tank and does not mean the product is defective.

Q. Mist can't be seen even when the power is connected.

A. - Is the power/water supply display flashing red? There is insufficient water, if it is flashing red. Please fill the water tank with water.
- The mist may not be visible depending on the balance between the room temperature and humidity.

Q. The floor is wet / There is a water leakage.

A. Is the floor wet due to excessive humidity?
- Wet floors from mist can occur due to the room environment and conditions of use. Please switch the mist volume to minimum output or AUTO mode.

Q. When do I need to replace the filter bag?

A. Depending on use and water quality (hardness), we advise to replace the filter bag every 3 to 6 months.

Disposal

The European directive 2012 / 19 / CE on Waste Electrical and Electronic Equipment (WEEE), requires that old household electrical appliances must not be disposed in the normal unsorted municipal waste stream. Old appliances must be collected separately in order to optimize the recovery and recycling of the materials they contain and reduce the impact on human health and the environment. The crossed out “wheeled bin” symbol on the product reminds you of your obligation, that when you dispose of the appliance it must be separately collected. Consumers should contact their local authority or retailer for information concerning the correct disposal of their old appliance.



Bedankt dat je voor Duux hebt gekozen.

We zijn blij dat je hebt besloten de handleiding bij je nieuwe luchtbevochtiger van Duux door te lezen! Veel gebruikers laten de instructies links liggen en proberen er zelf achter te komen. Uit onderzoek blijkt echter dat mensen die de handleiding lezen sneller en beter snappen hoe een apparaat werkt dan mensen die er met vallen en opstaan achterkomen.

Bij Duux geloven we in het belang van een comfortabele, gezonde leefomgeving. Jouw welzijn verhogen door aantrekkelijke, functionele en effectieve producten te ontwikkelen: dat is de passie die ons iedere dag opnieuw drijft. Met ons aanbod aan innovatieve luchtbehandelingsproducten willen we je de best denkbare luchtkwaliteit binnenshuis bieden.

Een droge huid, droge keel of regelmatig hoofdpijn? Dan bestaat er een kans dat de lucht in je huis te droog is. Maak kennis met Beam Mini, de veelzijdige, krachtige luchtbevochtiger met een minimaal oppervlak. Met zijn grote tankinhoud van 3 liter en hoge neveluitstoot van 300ml/uur staat hij voor optimale prestaties. Je vult Beam eenvoudig van bovenaf bij. En de ingebouwde hygrostat en temperatuursensor zorgen voor optimaal gebruiksgemak. Verbind je Beam Mini met de slimme Duux-app om hem overal ter wereld te bedienen. Lees deze handleiding goed door om alles uit je Beam Mini slimme ultrasone luchtbevochtiger te halen.

Inhoudsopgave

- 1. Productoverzicht **4**
- 2. Installatie en gebruik **5**
- 3. Onderhoud **7**
- 4. Functies **9**
- 5. Technische specificaties **15**
- 6. Veelgestelde vragen **16**

1. Productoverzicht

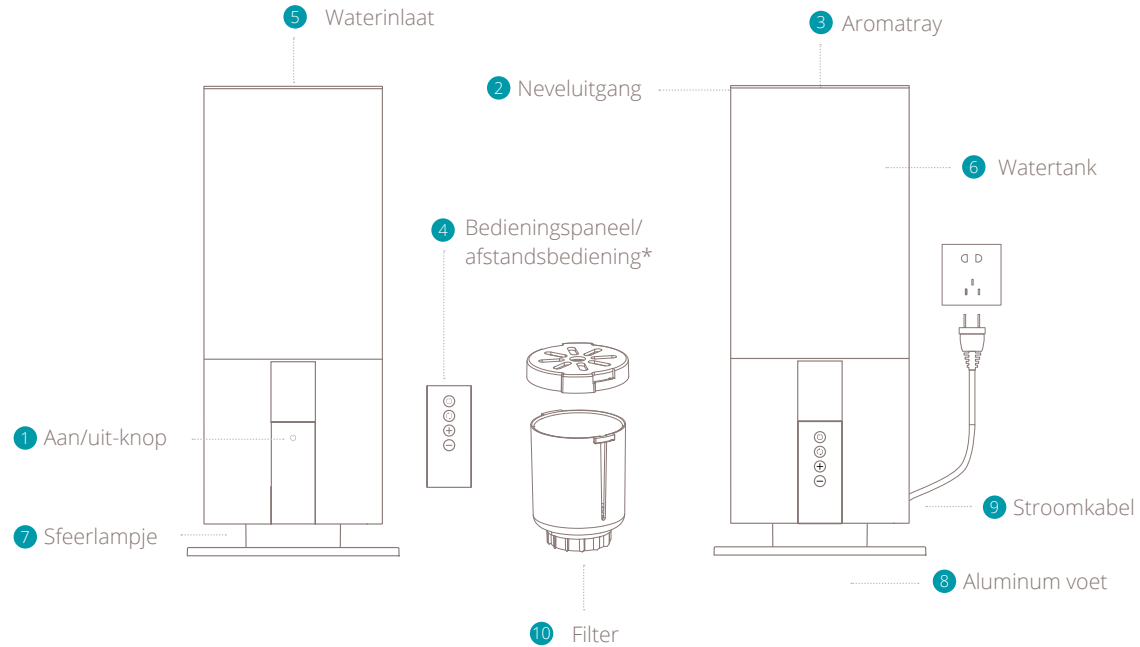

* = Afstandsbediening uit de dock verwijderen door voorzichtig van onderaf naar buiten te trekken

2. Installatie en gebruik

⚠ Let op: lees de onderstaande instructies en het losse waarschuwingsvel goed door voordat je dit product gebruikt.

Installatie

- Controleer vóór gebruik het voltage op het apparaat. Sluit het apparaat alleen aan op stopcontacten met hetzelfde voltage. Twijfel je of je aansluitingen aan de eisen voldoen, neem dan contact op met een elektricien of je elektriciteitsleverancier.
- Demonteer en repareer het apparaat niet zelf zonder toestemming.
- Indien de stroomkabel is beschadigd, dient deze te worden vervangen door de fabrikant of de onderhoudsafdeling van de fabrikant. Doe dit niet zelf.
- Haal bij iedere afwijking direct de stekker uit het stopcontact en laat het apparaat repareren door de fabrikant of de onderhoudsafdeling van de fabrikant.
- Stof de stekker regelmatig af.
- Haal de stroom van het apparaat tijdens het vullen en reinigen. Houd de kabel bij de stekker vast en trek niet aan de stroomkabel zelf.
- Raak het water en de onderdelen van het apparaat niet aan terwijl het aanstaat.
- Sluit de luchtinlaat en neveluitgang niet af met

bijv. handdoeken.

- Dit is geen speelgoed. Houd het apparaat uit de buurt van baby's en kinderen om ongelukken te voorkomen. Plaats het niet in een wieg, wandelwagen of box. Laat kinderen en baby's niet met het apparaat spelen en laat ze het apparaat niet gebruiken.
- Plaats het apparaat niet op een schuin aflopende tafel maar op een platte, stabiele ondergrond.
- Voeg geen aroma's of soortgelijke stoffen toe aan de watertank; je kunt de hiervoor bestemde aromatray onder het deksel gebruiken om aromatherapie toe te voegen.
- Niet in de keuken gebruiken. Houd uit de buurt van warmtebronnen, vermijd direct zonlicht en houd uit de buurt van meubels en andere huishoudelijke apparatuur. Plaats op twee meter afstand van vocht.
- Dit apparaat kan door mensen met verminderde fysieke, sensorische of mentale vermogens of kinderen vanaf acht jaar worden gebruikt indien er toezicht is of indien zij zijn geïnstrueerd over het veilige gebruik van het apparaat en de bijbehorende risico's. Laat kinderen niet met het apparaat spelen. Laat de reiniging en het gebruikersonderhoud niet door kinderen uitvoeren zonder toezicht.

Installatie en filter plaatsen

⚠ **Opmerking:** volg de afbeeldingen 2 t/m 4 om de filter te plaatsen.

- 1 Pak het apparaat uit en verwijder al het verpakkingsmateriaal. Bewaar het verpakkingsmateriaal voor eventueel toekomstig vervoer.
- 2 A: Til het deksel van het product.
B: Verwijder de filter.
- 3 Verwijder de plastic afdichting van de filterzak.
- 4 A: Verwijder de doorzichtige afdeklaat om de filterhouder in de watertank te plaatsen.
B: Plaats de filterhouder op de ronde wateruitlaat.
C: Druk en draai het filter vast en plaats de afdeklaat en het deksel weer terug op de watertank.
- 5 Steek de stroomkabel in een stopcontact. Je hoort een piepje.
- 6 Druk op de aan/uit-knop om het apparaat aan te zetten. Het scherm is nu verlicht.

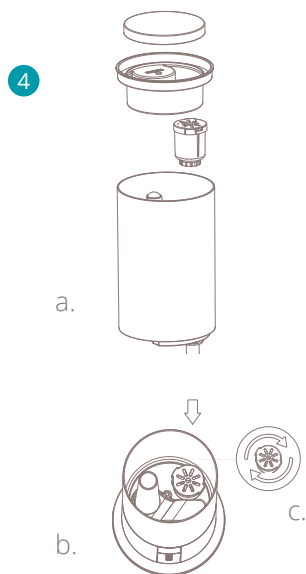
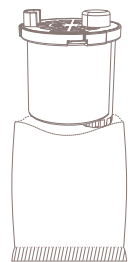
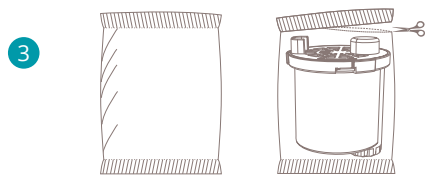
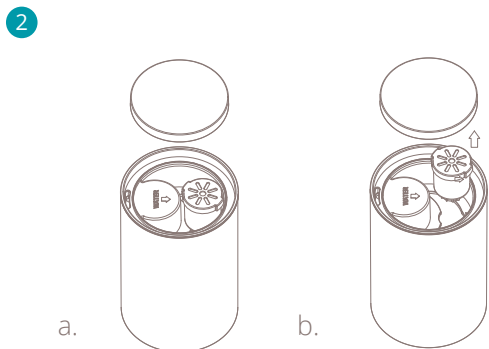

Installatie van de afstandsbediening

- 1 Druk op het batterijklepje om dit te openen en schuif het naar achteren
- 2 Plaats de batterij volgens de instructies op het batterijklepje met de juiste polariteit
- 3 Sluit het deksel.

⚠ Let op:

- Gebruik slechts één CR2032 batterij
- Verschillende typen batterijen of nieuwe en gebruikte batterijen mogen niet tegelijkertijd worden gebruikt
- Lege batterijen dienen uit de afstandsbediening te worden gehaald en te worden ingeleverd bij een inleverpunt voor klein chemisch afval
- Indien de afstandsbediening voor langere tijd ongebruikt wordt opgeborgen, dienen de batterijen te worden verwijderd
- Er mag geen kortsluiting aan de aansluitblokken worden veroorzaakt.

Watertank vullen

⚠ **Let op:** trek altijd de stekker eruit bij het vullen van de watertank. Gebruik bij voorkeur schoon kraan- of gedestilleerd water om bacteriën en kalkaanslag in de watertank te voorkomen.

⚠ **Waarschuwing:** alleen vullen met koud of lauw water. Heet of kokend water beschadigt het apparaat.

Vul de watertank vóór gebruik op de volgende manier met water:

- 1 Trek de stekker eruit en verwijder het deksel aan de bovenkant.
- 2 Vul de watertank met water met behulp van een kan of bak (niet breder dan het doorzichtige deksel van de waterinlaat).
- 3 Plaats het deksel terug en controleer of het goed aansluit. Je kunt het apparaat nu aanzetten.

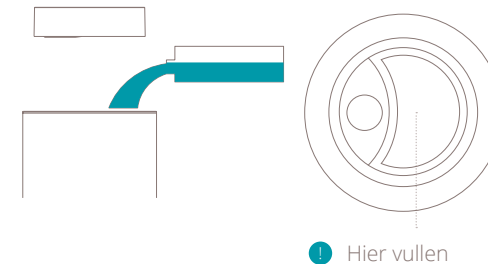

⚠ **Opmerking:** wanneer je het apparaat voor het eerst gebruikt, kan het water licht ruiken en verkleurd zijn. Dit is normaal en niet schadelijk voor de gezondheid.

⚠ **Tip:** We adviseren om gedestilleerd water te gebruiken om kalkaanslag te voorkomen.

3. Maintenance

⚠ **Belangrijk:** Verwijder vóór ieder onderhoud de stekker uit het stopcontact.

⚠ **Belangrijk:** Dompel de stekker of het apparaat nooit onder in water.

⚠ **Belangrijk:** We adviseren dagelijks onderhoud om de groei van bacteriën en kalkaanslag in de watertank te voorkomen.

Water bijvullen

Om de luchtbevochtiger in optimale conditie te houden, moet het water regelmatig worden verversd en de watertank regelmatig worden gereinigd.

Reinigen

- Gebruik een zachte doek om stof van de behuizing te vegen. Is de buitenkant te vuil, gebruik dan een vochtige doek met een neutraal reinigingsmiddel.
- Gebruik geen chemische oplosmiddelen, benzine, polijstmiddel, enz. om de buitenkant van het apparaat te reinigen. Plaats het apparaat of enig onderdeel ervan niet in de afwasmachine. Je kunt het apparaat het beste reinigen met schoon water.
- Gebruik een zachte doek om de onderdelen

regelmatig te reinigen (zie afbeelding). Lukt het niet om met regelmatig reinigen de kalkaanslag in de watertank te verwijderen, meng dan wat citroenzuur met lauwwater (verhouding water en citroenzuur 10ml:1g). Giet het mengsel in een grote bak en laat vijf minuten weken. Borstel dan voorzichtig het oppervlak met de kalkaanslag totdat deze is verdwenen.

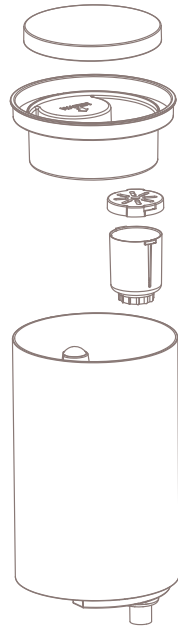

Filter

Afhankelijk van het gebruik en de waterhardheid raden wij aan om de filterzak elke drie tot zes maanden te vervangen (art.nr. DXHUC05).

Opbergen

Ben je van plan het apparaat langere tijd niet te gebruiken, reinig dan alle onderdelen, maak ze droog, plaats ze in de originele doos en zet deze op een droge plek.

Reserveonderdelen

Reserveonderdelen en accessoires kunnen worden aangeschaft bij het verkooppunt of de plaatselijke distributeur.

4. Functions

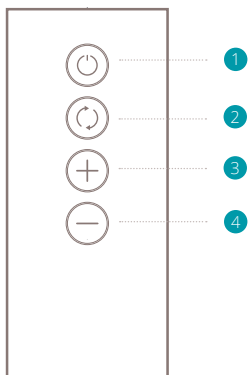

Bedieningspaneel/ afstandsbediening

- 1 Aanzetten
- 2 Switchmodus
- 3 Verhogen
- 4 Verlagen

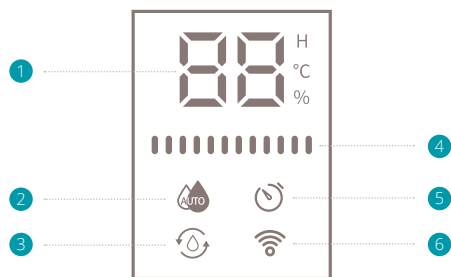

Display

- 1 Weergave van temperatuur (°C) / luchtvochtigheid (%) display / timer (H)
- 2 Indicator automodus
- 3 Indicator water bijvullen
- 4 Sterkte neveluitstoot
- 5 Timerindicator
- 6 Wifi-indicator

⏻ Aanzetten

Druk op de aan/uit-knop om het apparaat aan te zetten. Het scherm is nu verlicht. Het scherm toont elke vijf seconden de temperatuur en luchtvochtigheid in de ruimte. Druk nogmaals om het apparaat uit te zetten (het apparaat staat in stand-by totdat de stekker uit het stopcontact wordt getrokken. De standaard luchtvochtigheidsinstelling is MEDIUM uitstoot.

⚠ Let op: je kunt het apparaat ook aanzetten met de touchknop op het apparaat, achter het bedieningspaneel / de afstandsbediening.

↻ Switch modus

Druk op de (↻) knop om het apparaat aan te zetten. Op het scherm gaat de indicator van de geselecteerde modus branden. Gebruik na selectie + en - om de instelling van de overeenkomende functie aan te passen.

💧 Verhogen / verlagen neveluitstoot

Druk op + om de neveluitstoot te verhogen. De balkjes met het uitstootniveau worden

overeenkomstig aangepast. Door op - te drukken, verlaag je de neveluitstoot. Er zijn drie mogelijkheden: LOW , MEDIUM , HIGH 

⚠ Let op: de cyclus begint niet opnieuw door meermaals op + of - te drukken

💧 Auto modus

Druk op (↻) totdat de indicator  is geselecteerd op het scherm. De neveluitstoot wordt nu automatisch gereguleerd op basis van de relatieve omgevingsluchtvochtigheid. Druk op + en - om de gewenste luchtvochtigheid aan te passen in deze volgorde: 40% > 45% > 50% > 55% > 60% > 65% > 70% > 75% > 80% > 85% > 90% > ACTUAL HUMIDITY > 40% > 50% > ... etc. Met elke keer drukken wordt de uitstoot met 5% verhoogd/verlaagd. Zodra je de knop loslaat, knippert de gekozen uitstoot driemaal om je keuze te bevestigen.

Wanneer de hygrostat boven de aanwezige luchtvochtigheid wordt ingesteld, draait het apparaat op hoge snelheid totdat de gewenste luchtvochtigheid is bereikt. Wordt de hygrostat onder de aanwezige luchtvochtigheid ingesteld, dan is het apparaat niet actief. Na het instellen van de hygrostat toont het scherm de relatieve luchtvochtigheid in de ruimte.



Timer

Druk op totdat de indicator is geselecteerd op het scherm. Gebruik **+** en **-** om de uren van de timer te verhogen of verlagen in deze volgorde: 1h > 2h > 4h > 8h > OFF. Zodra de timer is geactiveerd, schakelt het apparaat automatisch uit te schakelen nadat de ingestelde duur is verstreken.

WIFI-modus

Houd de knop drie seconden ingedrukt totdat de op het scherm begint te knipperen. Houd de knop opnieuw drie seconden ingedrukt om de Wifi-modus te deactiveren.

Bediening via wifi en app

Scan de onderstaande QR-code om de Duux-app te downloaden of zoek de Duux-app in de App Store of Google Play Store om de app te downloaden. Voer na de installatie je e-mailadres in en rond de registratie af.



APP STORE



PLAY STORE

Verbinden met wifi

- 1 Klik na de registratie op 'add duux device' op het hoofdscherm of gebruik de knop **+** rechtsboven om een nieuw apparaat toe te voegen.
- 2 Zoek naar 'Beam Mini' en klik hierop om door te gaan.
- 3 Maak verbinding met het gewenste wifi-netwerk en voer het bijbehorende wachtwoord in.
- 4 Volg de instructies in de app om de verbidingsprocedure te voltooien.

Pictogrammen op het scherm

Indicator water bijvullen

When the indicator flashes red, it indicates that there is water shortage. Please remove the top cover and add water.

Automodus

Als dit lampje brandt, is de luchtbevochtiger actief in de automodus.

Balkjes sterkte neveluitstoot

In de handmatige modus geeft het aantal balkjes de ingestelde sterkte van de neveluitstoot aan. Er zijn drie opties: LOW , MEDIUM , HIGH

WIFI-indicator

Als het lampje knippert, is het apparaat op zoek naar apparaten om mee te verbinden. Brandt het continu, dan is het apparaat verbonden.

Timerindicator

Als dit lampje oplicht, ben je in de timermodus. Daaronder zie je het aantal uren (1, 2, 4 of 8H) waarop de timer is ingesteld.

Helderheid scherm

Het scherm dimt automatisch nadat de laatste knop is aangeraakt.

Te weinig water

Als het water in de watertank op is, klinkt er driemaal een piepje. Het pictogram keert automatisch terug naar stand-by na 1 minuut knipperen.

Bedieningspaneel/afstandsbediening

Het bedieningspaneel is verwerkt in de afstandsbediening. Wanneer je de afstandsbediening niet gebruikt, adviseren we je om hem terug te zetten in de houder op het apparaat. De batterij voor de afstandsbediening is meegeleverd (type: CR2032). Let bij het plaatsen van de batterij op de symbolen voor de polen.



De slimme en krachtige
luchtbevochtiger met
de minimale voetafdruk

5. Technische specificaties

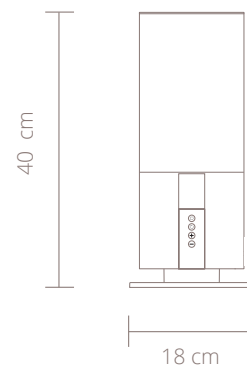
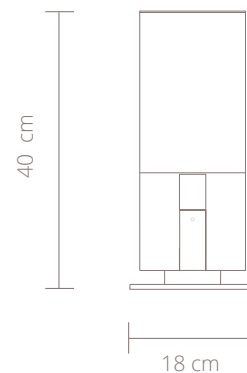

Gewicht:
1.5 kg



Stroomverbruik:
28W



Inhoud watertank:
3L



Effectieve ruimte:
30m²



Neveluitstoot (max.):
300ml/h



Max. gebruikstijd:
20h



Lengte stroomkabel:
1,5m



Hoofdmaterialen:
ABS, PP



Instellingen uitstoot:
3



Modelnr.:
DXHU06/07

Het uiterlijk en de specificaties van het apparaat kunnen zonder voorafgaande kennisgeving worden gewijzigd.

6. FAQ

Q. De stroom-/waterindicator brandt niet en er komt geen nevel uit.

A. Steek de stekker helemaal in het stopcontact of controleer of er een stroomstoring is.

Q. De stroom-/waterindicator brandt rood en de stroom is uit, zelfs als ik op de aan/uit-knop heb gedrukt.

A. Het waterpeil is te laag. Vul water bij in de watertank.

Q. Ik hoor vreemde geluiden wanneer ik het apparaat gebruik.

A. Het apparaat maakt een 'borrelend' geluid. Dit is het geluid van water dat vanuit de watertank naar het apparaat wordt geleid en betekent niet dat het apparaat defect is.

Q. Er komt een vreemd geluid uit de verwijderde watertank.

A. Wanneer je een lege of bijna lege watertank van de machine haalt, kan de tank een vreemd geluid voortbrengen. Dit geluid heeft te maken met druk in de watertank en betekent niet dat het apparaat defect is.

Q. Ik zie geen nevel, zelfs niet als het apparaat op stroom is aangesloten.

A. - Knippert de stroom-/waterindicator rood? In dat geval is het waterpeil te laag. Vul water bij in de watertank.

- De nevel is mogelijk niet zichtbaar vanwege de balans tussen de temperatuur en de luchtvochtigheid in de kamer.

Q. De vloer is nat/er heeft water gelect.

A. Is de vloer nat door overmatige luchtvochtigheid?
- Natte vloeren door nevel kunnen voorkomen als gevolg van de temperatuur en gebruiksomstandigheden. Zet het nevelvolume op minimale uitstoot of AUTO-modus.

Q. Hoe vaak moet ik de filterzak vervangen?

A. Afhankelijk van het gebruik en de waterkwaliteit (hardheid) raden wij aan om de filterzak elke drie tot zes maanden te vervangen.

Afvoer

Volgens de Europese richtlijn 2012/19/EU betreffende afgedankte elektrische en elektronische apparatuur (AEEA) mogen oude elektrische huishoudelijke apparaten niet via de gemeentelijke diensten als normaal ongesorteerd huishoudelijk afval worden afgevoerd. Oude apparaten moeten gescheiden worden ingezameld om hergebruik en recycling van de materialen in de apparaten te optimaliseren en de effecten op de gezondheid van mensen en het milieu te beperken. Het symbool van een container met een kruis erdoor herinnert je aan je verplichting om het afgedankte apparaat aan te bieden voor gescheiden afvalinzameling. Consumenten dienen contact op te nemen met de plaatselijke overheid of hun detailhandelaar voor meer informatie over de correcte afvoer van oude apparaten.



Nous vous remercions d'avoir choisi Duux.

Nous sommes ravis que vous ayez décidé de lire les instructions relatives à votre nouvel humidificateur d'air Duux ! De nombreux utilisateurs ne prêtent pas attention aux instructions et veulent trouver eux-mêmes comment fonctionne l'appareil. Cependant, des études démontrent que les personnes qui lisent les instructions pourront se familiariser avec l'appareil plus rapidement et plus efficacement que celles qui procèdent par tâtonnements.

Chez Duux, nous sommes convaincus de l'importance d'un environnement de vie confortable et sain. La passion qui nous anime jour après jour est d'améliorer votre bien-être en concevant des produits attrayants, fonctionnels et efficaces. Grâce à notre gamme d'appareils de traitement de l'air innovants, nous visons à vous fournir la meilleure qualité d'air intérieur possible.

Peau sèche, gorge sèche ou maux de tête réguliers ? Il se pourrait bien que l'air à l'intérieur de votre maison soit trop sec. Nous vous présentons Beam Mini, l'humidificateur polyvalent de grande capacité pour un encombrement minimal. Son réservoir d'eau grande capacité de 3 litres et son débit de brume élevé de 300ml/h garantissent des performances optimales. Remplir Beam est facile grâce à sa capacité de remplissage optimale. De plus, son hygrostat et son capteur de température intégrés excellent en termes de facilité d'utilisation. Utilisez l'application gratuite pour smartphone Duux pour faire fonctionner votre Beam Mini de n'importe où dans le monde. Lisez attentivement ce manuel pour tirer le meilleur parti de votre humidificateur à ultrasons intelligent Beam Mini.

Table des matières

1. Aperçu du produit	4
2. Installation et utilisation	5
3. Maintenance	7
4. Fonctions	9
5. Spécifications techniques	15
6. FAQ	16

1. Aperçu du produit

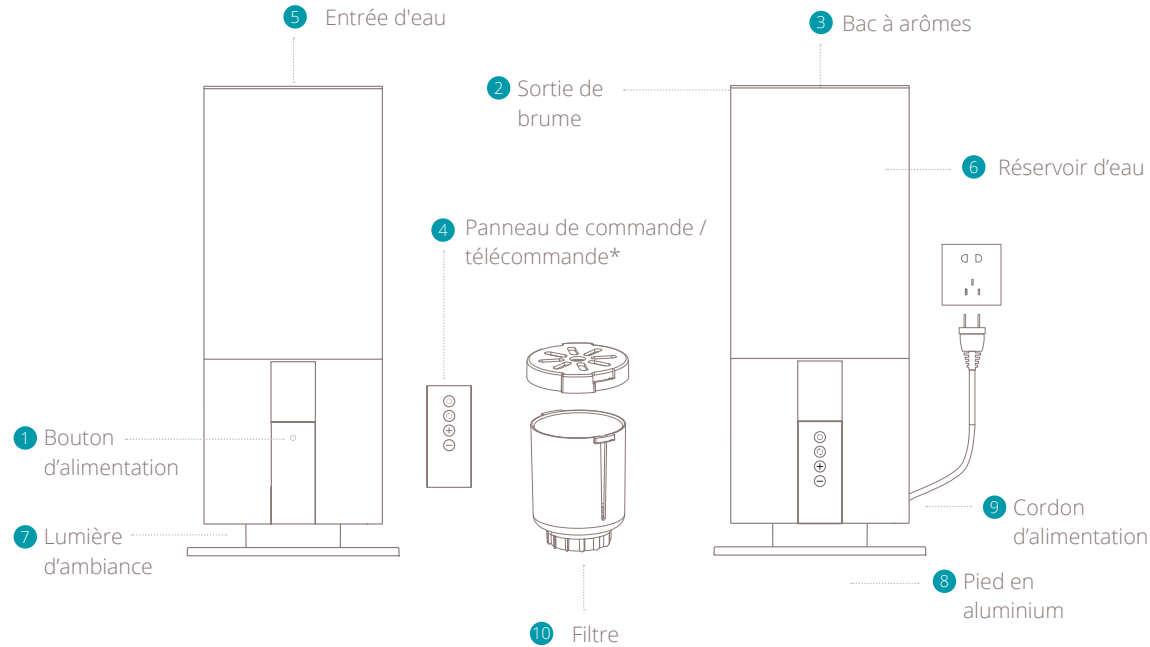

* = Pour utiliser la télécommande, veuillez la retirer de son socle en tirant doucement par le bas

2. Installation et utilisation

⚠ Remarque : veuillez prendre en compte les instructions ci-dessous et la feuille d'avertissement fournie séparément avant d'utiliser l'appareil.

Installation

- Vérifier la tension sur l'étiquette de l'appareil avant l'utilisation. Ne brancher l'appareil que sur des prises correspondant à la tension de l'appareil. Si vous ne savez pas si vos connexions répondent aux exigences, consultez un électricien ou votre fournisseur d'électricité.
- Ne pas démonter ni réparer l'appareil sans autorisation.
- Si le cordon d'alimentation est endommagé, il doit être remplacé par le fabricant ou son service de maintenance, et non par vous-même afin d'éviter tout danger.
- Si une anomalie se présente, veuillez débrancher le cordon d'alimentation immédiatement. Il doit être réparé par le fabricant ou son service de maintenance.
- Nettoyer régulièrement la poussière sur la fiche du cordon d'alimentation ;
- Débrancher l'appareil pendant son remplissage et nettoyage.
- Lorsque vous retirez la fiche, tenez la fiche au lieu de tirer sur le cordon ;
- Ne pas toucher pas l'eau et les éléments de

- l'appareil lorsque celui-ci est sous tension ;
- Ne pas couvrir l'entrée d'air et la sortie de brume avec des objets tels que des serviettes ;
- Ceci n'est pas un jouet. Pour éviter les accidents, éloignez-le des bébés et des enfants. Ne pas le placer dans un berceau, une poussette ou un parc pour enfants. Ne pas laisser les enfants et les bébés jouer avec l'appareil et l'utiliser ;
- Ne pas utiliser l'appareil sur une table penchée, il doit être placé sur une surface plane et stable ;
- Ne pas ajouter d'arômes ou des substances similaires dans le réservoir d'eau ; vous pouvez utiliser le bac à huiles essentielles dédié sous le couvercle pour ajouter des essences.
- Ne pas utiliser dans la cuisine. Éloigner l'appareil des sources de chaleur, de la lumière directe du soleil, des meubles et des autres appareils électroménagers. Tenir à 2 mètres des sources d'humidité.
- Cet appareil peut être utilisé par des enfants âgés de plus de 8 ans ainsi que des personnes à mobilité réduite ou à déficience sensorielle ou mentale dans le cas où ils ont été placés sous la surveillance d'une personne responsable, ont été informés de la manière d'utiliser l'appareil en toute sécurité et comprennent les risques. Les enfants ne doivent pas jouer avec l'appareil. Le nettoyage et la maintenance utilisateur ne doivent pas être effectués par des enfants sans surveillance.

Installer l'appareil et le filtre

⚠ **Remarque :** suivez les images 2 à 4 pour installer le filtre.

- 1 Déballer l'appareil et retirer les matériaux d'emballage de l'appareil. Conserver les matériaux d'emballage pour un éventuel transport futur.
- 2 A : soulever le couvercle du haut du produit.
B : retirer le filtre.
- 3 Enlever le joint en plastique du sac filtrant
- 4 A: Enlever le couvercle transparent pour placer le support du filtre dans le réservoir d'eau.
B: Positionner le support du filtre sur la sortie d'eau ronde.
C: Pousser et tourner le filtre pour le verrouiller en place et replacer les couvercles sur le réservoir d'eau.
- 5 Brancher le cordon d'alimentation dans une prise murale. Vous entendrez un bip sonore.
- 6 Appuyez sur le bouton de mise en marche sur l'appareil pour l'allumer et l'affichage s'éclairera.

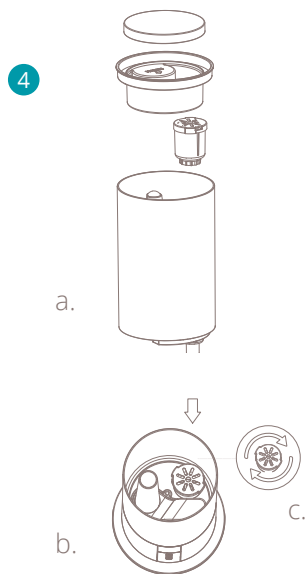
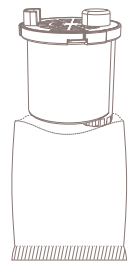
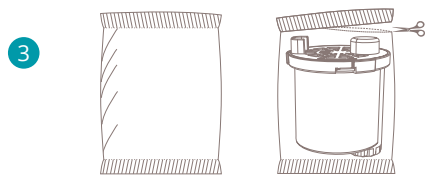
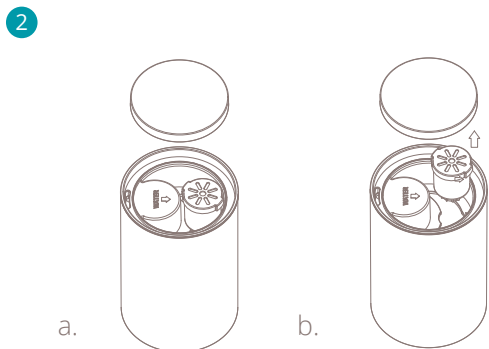

Installer la télécommande

- 1 Ouvrir la trappe de la pile en appuyant dessus et en la glissant en arrière
- 2 Placer la pile suivant les instructions dans la trappe avec la polarité correcte
- 3 Fermer le couvercle

⚠ Attention :

- Utiliser uniquement 1 pile CR2032
- Différents types de piles ou les piles neuves et usées ne doivent pas être mélangées
- Les piles épuisées doivent être enlevées de la télécommande et éliminées en toute sécurité
- Si la télécommande doit être stockée pendant une longue période de non-utilisation, les piles doivent être retirées
- Les raccords d'alimentation ne doivent pas être court-circuités.

Remplir le réservoir d'eau

⚠ **Remarque :** toujours retirer le bouchon lors du remplissage du réservoir d'eau. Utiliser de préférence de l'eau du robinet propre ou de l'eau distillée pour éviter les bactéries et le tartre à l'intérieur du réservoir d'eau.

⚠ **Avertissement :** remplir uniquement avec de l'eau froide ou tiède. L'eau chaude ou bouillante endommagerait l'appareil.

Veillez ajouter de l'eau dans le réservoir d'eau avant d'utiliser l'appareil, en suivant les étapes ci-dessous :

- 1 Débrancher le cordon d'alimentation et retirer le couvercle sur le dessus ;
- 2 Remplir le réservoir d'eau avec de l'eau à l'aide d'un arrosoir ou d'un récipient (ne pas dépasser le couvercle d'entrée d'eau transparent)
- 3 Replacer le couvercle supérieur et s'assurer qu'il est bien ajusté. L'appareil peut maintenant être allumé.

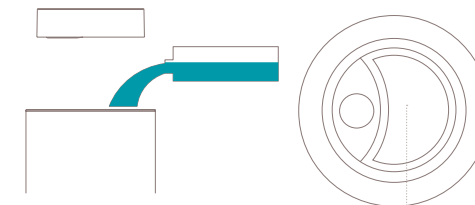

! Veuillez remplir ici

⚠ **Remarque:** lorsque vous utilisez l'appareil pour la première fois, l'eau peut présenter une légère odeur ou une décoloration. Ceci est normal et sans danger pour votre santé.

⚠ **Conseil:** nous recommandons l'utilisation d'eau distillée afin d'empêcher la formation de tartre dans

3. Maintenance

⚠ **Important :** assurez-vous de retirer le cordon d'alimentation de la prise avant de procéder à l'entretien.

⚠ **Important :** ne pas faire tremper ou immerger la fiche d'alimentation ou l'appareil dans l'eau.

⚠ **Important :** nous recommandons un entretien quotidien pour éviter le développement de bactéries et de tartre dans le réservoir d'eau.

Remplacer l'eau

Afin de préserver les meilleures performances de l'humidificateur, il convient de nettoyer régulièrement l'eau dans les réservoirs d'eau et de nettoyer le réservoir d'eau lui-même ;

Nettoyage

- Utiliser un chiffon doux pour essuyer la poussière sur l'extérieur de l'appareil ; Si la surface est trop sale, il est préférable de l'essuyer avec un chiffon humide imbibé de détergent neutre.
- Ne pas utiliser de solvants chimiques, d'essence, de poudre de polissage, etc. pour nettoyer la surface de l'appareil. Ne pas placer l'appareil ni aucune de ses pièces dans le lave-vaisselle pour le nettoyer. Il est préférable de le nettoyer avec de l'eau propre.

- Utiliser un chiffon doux pour nettoyer les pièces (voir illustration) régulièrement. Si le nettoyage régulier n'élimine pas le tartre à l'intérieur du réservoir d'eau, mélangez du vinaigre de citron avec de l'eau tiède (rapport eau / vinaigre de citron : 10 ml pour 1 g). Versez le tout dans un grand récipient et laissez-le tremper pendant 5 minutes. Ensuite, frottez doucement la surface entartrée avec une brosse douce jusqu'à ce que le tartre soit parti.

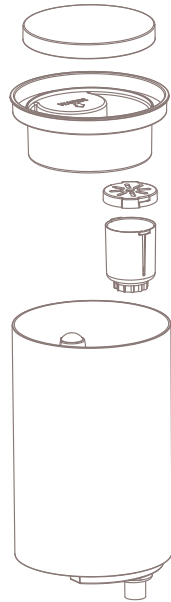

Filtre

Le sac filtrant doit être remplacé tous les 3 à 6 mois selon l'utilisation et la dureté de l'eau (N° d'art. DXHUC05)

Stockage

Lorsque vous n'utilisez pas l'appareil pendant une période prolongée, nettoyez tous les composants, séchez-les, rangez-les dans la boîte d'origine et stockez le tout dans un endroit sec.

Pièces de rechange

Les pièces de rechange et les accessoires peuvent être commandés au point de vente ou chez un distributeur local.

4. Fonctions

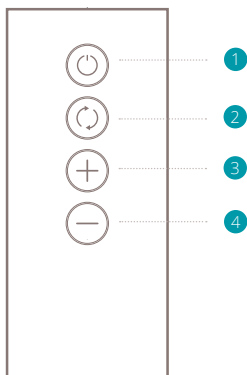

Panneau de commande / télécommande

- 1 Mise en route
- 2 Changer de mode de fonctionnement
- 3 Augmenter
- 4 Diminuer

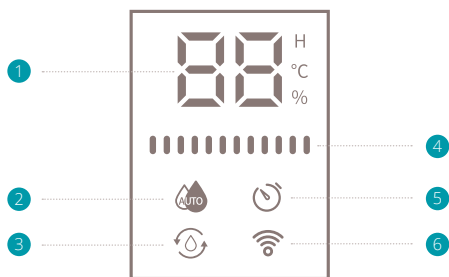

Écran

- 1 Affichage de la température (° C) / Humidité (%) / Minuterie (h)
- 2 Indicateur de mode automatique
- 3 Indicateur de remplacement d'eau
- 4 Niveau de sortie de brume
- 5 Indicateur de minuterie
- 6 Indicateur wifi

Mise en route

Appuyez sur le bouton de mise en marche pour allumer et l'affichage s'éclairera. L'écran affichera la température et l'humidité actuelles toutes les 5 secondes. Appuyez à nouveau pour éteindre l'appareil (l'appareil restera en mode veille jusqu'à ce que la fiche soit retirée de la prise murale). Le réglage d'humidité par défaut est la sortie MOYENNE.

Remarque : vous pouvez également allumer l'appareil avec le bouton tactile situé à l'arrière du panneau de commande / de la télécommande.

Changer de mode de fonctionnement

Appuyez sur le bouton (↻) pour modifier le mode de fonctionnement de l'appareil. L'indicateur correspondant au mode sélectionné s'allumera sur l'écran. Après la sélection, utilisez + et - pour ajuster le réglage de la fonction correspondante.

Augmenter / diminuer la sortie de brume

Appuyez sur le bouton + pour augmenter la sortie de brume. Les barres de niveau de sortie de brume changeront en conséquence. Appuyez sur

le bouton - pour diminuer la sortie de brume. Il y a trois niveaux de sortie de brume :

FAIBLE ■■■■■■ , MOYEN ■■■■■■■■ , HAUT ■■■■■■■■■■



Remarque : le réglage de sortie de brume ne fera pas de cycle si vous appuyez plusieurs fois sur le bouton + ou -

Mode auto

Appuyez sur le bouton (↻) jusqu'à ce que l'indicateur AUTO soit sélectionné sur l'affichage. L'intensité de la sortie de brume va maintenant s'autoréguler en fonction de l'humidité relative de la pièce. Appuyez sur + et - pour changer l'humidité souhaitée dans l'ordre suivant : 40 % > 45 % > 50 % > 55 % > 60 % > 65 % > 70 % > 75 % > 80 % > 85 % > 90 % > HUMIDITÉ RÉELLE > 40 % > 50 % >... etc. Chaque pression représente une augmentation/diminution de 5 %. Une fois le bouton relâché, l'humidité sélectionnée clignotera pendant 3 secondes pour confirmer votre choix.



Lorsque l'hygrostat est réglé au-dessus de l'humidité réelle, l'appareil fonctionnera à vitesse élevée jusqu'à ce que l'humidité souhaitée soit atteinte. Lorsque l'hygrostat est réglé en dessous de l'humidité réelle, l'appareil n'humidifie pas. Après avoir réglé l'hygrostat, l'affichage indiquera l'humidité ambiante relative.

Minuterie

Appuyer sur le bouton  jusqu'à ce que l'indicateur  soit sélectionné sur l'affichage. Utiliser le **+** et **-** pour augmenter ou diminuer les heures de la minuterie dans l'ordre suivant : 1h > 2h > 4h > 8h > ÉTEINT.

Une fois que la minuterie est activée, l'appareil va s'éteindre automatiquement une fois que le temps de la minuterie est atteint.

Mode wi-fi

Appuyez sur le bouton  et maintenez-le enfoncé pendant 3 secondes jusqu'à ce que  commence à clignoter sur l'affichage. Appuyez de nouveau sur le bouton et maintenez-le enfoncé pendant 3 secondes pour désactiver le mode wi-fi

Wi-fi et opération appli

Scannez le code QR ci-dessous pour télécharger l'application Duux ou recherchez l'application DUUX dans l'App Store ou le Google Play Store pour lancer la procédure de téléchargement de l'APPLI. Une fois l'appli installée, saisissez votre adresse e-mail et terminez l'enregistrement.



APP STORE



PLAY STORE

Connexion à la wi-fi

- 1 Une fois enregistré, cliquez sur « ajoutez l'appareil duux » sur l'écran principal ou utilisez le bouton « + » dans le coin supérieur droit pour ajouter un nouvel appareil.
- 2 Recherchez « Beam Mini » et appuyez pour continuer.
- 3 Connectez-vous à votre réseau wi-fi préféré et saisissez le mot de passe correspondant
- 4 Suivez les instructions dans l'appli pour terminer le processus de couplage.

Icônes d'affichage



Indicateur de remplacement d'eau

Lorsque l'indicateur clignote en rouge, cela indique qu'il manque de l'eau. Veuillez retirer le couvercle supérieur et ajouter de l'eau.

Mode auto

Lorsque ce voyant est allumé, cela signifie que l'humidificateur fonctionne en mode AUTO.

Barres de niveau de sortie de brume

La quantité de barres détermine l'intensité de la sortie de brume définie dans le mode de fonctionnement manuel. Il y a trois niveaux de sortie de brume : FAIBLE , MOYEN , ÉLEVÉ 

Indicateur wi-fi

Lorsque le voyant clignote, cela signifie qu'il est inactif et qu'il recherche un appareil à coupler. S'il reste allumé, cela signifie que l'appareil est connecté.

Indicateur de minuterie

Lorsque l'indicateur s'allume, cela signifie que vous êtes entré en mode minuterie. Ci-dessous, vous verrez le nombre d'heures (1, 2, 4 ou 8 h) d'activation de la minuterie.

Luminosité de l'écran

L'écran s'assombrit automatiquement après la dernière pression.

Manque d'eau

S'il ne reste plus d'eau dans le réservoir d'eau, un bip retentit 3 fois et l'icône de manque d'eau repasse automatiquement en mode veille après avoir clignoté 1 fois.

Panneau de commande télécommande

Le panneau de commande est intégré à la télécommande. Nous vous recommandons de replacer la télécommande dans son support sur l'appareil lorsqu'elle n'est pas utilisée. La pile de la télécommande est incluse (type : CR2032). Respecter la polarité lors de l'insertion de la pile.

L'humidificateur
puissant et
intelligent pour un
encombrement
minimal

5. Caractéristiques techniques

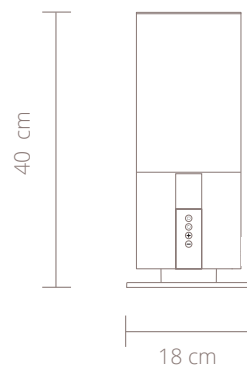
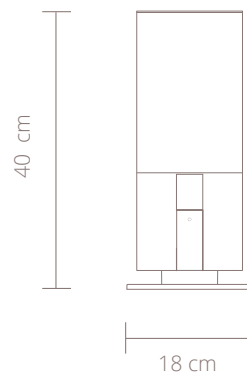

Poids:
1.5 kg



Consommation électrique:
28W



Capacité du réservoir d'eau:
3L



Surface effective:
30m²



Sortie de brume (max.):
300ml/h



Durée de fonctionnement max.
20h



Longueur du cordon d'alimentation:
1,5m



Matériaux principaux:
ABS, PP



Réglages de sortie:
3



N° de modèle:
DXHU06/07

L'apparence et les
spécifications de
l'appareil peuvent
être modifiées sans
préavis.

6. FAQ

Q. L'indicateur d'alimentation électrique / d'eau ne s'allume pas et la brume ne sort pas.

A. Insérer la fiche d'alimentation complètement dans la prise ou vérifier s'il y a une panne de courant.

Q. L'indicateur d'alimentation électrique / d'eau est rouge et l'alimentation est éteinte, même en ayant appuyé sur le bouton d'alimentation.

A. Il n'y a pas assez d'eau. Veuillez remplir le réservoir d'eau avec de l'eau.

Q. Des bruits étranges sont émis par l'appareil en cours de fonctionnement.

A. Un bruit de « gargouillis » est émis par le corps de l'appareil. Ce bruit correspond à l'eau passant du réservoir d'eau au corps de l'appareil et ne signifie pas que l'appareil est défectueux.

Q. Un bruit étrange est émis par le réservoir.

A. Lorsque vous retirez un réservoir d'eau vide ou presque vide du corps de l'appareil, on peut entendre un son inhabituel provenant du réservoir d'eau. Ce bruit est lié à la pression dans le réservoir d'eau et ne signifie pas que l'appareil est défectueux.

Q. On ne voit pas de brume même lorsque l'appareil est connecté à l'alimentation.

A. - L'affichage d'alimentation électrique / en eau clignote-t-il en rouge ? Si l'affichage clignote, il n'y a pas assez d'eau. Veuillez remplir le réservoir d'eau.
- La brume peut ne pas être visible en fonction de l'équilibre entre la température ambiante et l'humidité.

Q. Le sol est mouillé / il y a une fuite d'eau.

A. Le sol est-il mouillé en raison d'une humidité excessive ? Des sols mouillés peuvent être provoqués par les conditions dans la pièce et les conditions d'utilisation. Veuillez régler l'intensité de brume au minimum ou sur mode AUTO.

Q. Quand faut-il remplacer le sac filtrant ?

A. Nous conseillons de remplacer le sac filtrant tous les 3 à 6 mois selon l'utilisation et la dureté de l'eau.

Élimination

La directive européenne 2012/19/CE relative aux déchets d'équipements électriques et électroniques (DEEE) exige que les appareils ménagers électriques ne soient pas jetés avec les déchets ménagers ordinaires. Les appareils en fin de vie doivent être collectés séparément pour optimiser la récupération et le recyclage des matériaux qu'ils contiennent et réduire leur effet sur la santé humaine et l'environnement. Le symbole avec la poubelle et la croix sur les produits vous rappelle à votre obligation d'assurer la collecte séparée de vos appareils. Les consommateurs doivent contacter leurs autorités locales ou revendeur pour obtenir des informations concernant l'élimination correcte de leur ancien appareil.



Gracias por escoger Duux

¡Nos complace que haya decidido leer las instrucciones de su nuevo humidificador de aire Duux! Muchos usuarios se toman las instrucciones a la ligera y tratan de arreglárselas solos. Sin embargo, los estudios nos indican que quienes leen las instrucciones se ponen al corriente de forma más rápida y eficaz que los que lo intentan con el sistema de prueba y error.

En Duux creemos en la importancia de un ambiente cómodo y saludable. Mejorar su bienestar diseñando productos atractivos, funcionales y eficaces es la pasión que nos mueve cada día. Con nuestra gama de productos innovadores para el tratamiento del aire deseamos ofrecerle la mejor calidad posible de aire interior.

¿Piel seca? ¿Garganta seca? ¿Dolores de cabeza habituales? Hay muchas posibilidades de que el aire de su casa esté demasiado seco. Le presentamos Beam Mini, el versátil humidificador de alta capacidad con mínimo impacto ambiental. La gran capacidad del depósito de agua de 3 litros y su alto caudal de bruma, de 300ml/h, garantizan un rendimiento óptimo. El llenado de Beam es fácil gracias a su capacidad de llenado por la parte superior. Y su higrostató y su sensor de temperatura integrados hacen maravillas en lo que se refiere a la facilidad de uso. Conéctelo a la aplicación inteligente de Duux para usar y controlar su Beam Mini desde cualquier parte del mundo. Lea este manual atentamente para sacar el máximo provecho a su humidificador ultrasónico inteligente Beam Mini.

Índice

1. Descripción general del producto	4
2. Instalación y uso	5
3. Mantenimiento	7
4. Funciones	9
5. Especificaciones técnicas	15
6. Preguntas frecuentes	16

1. Descripción general del producto

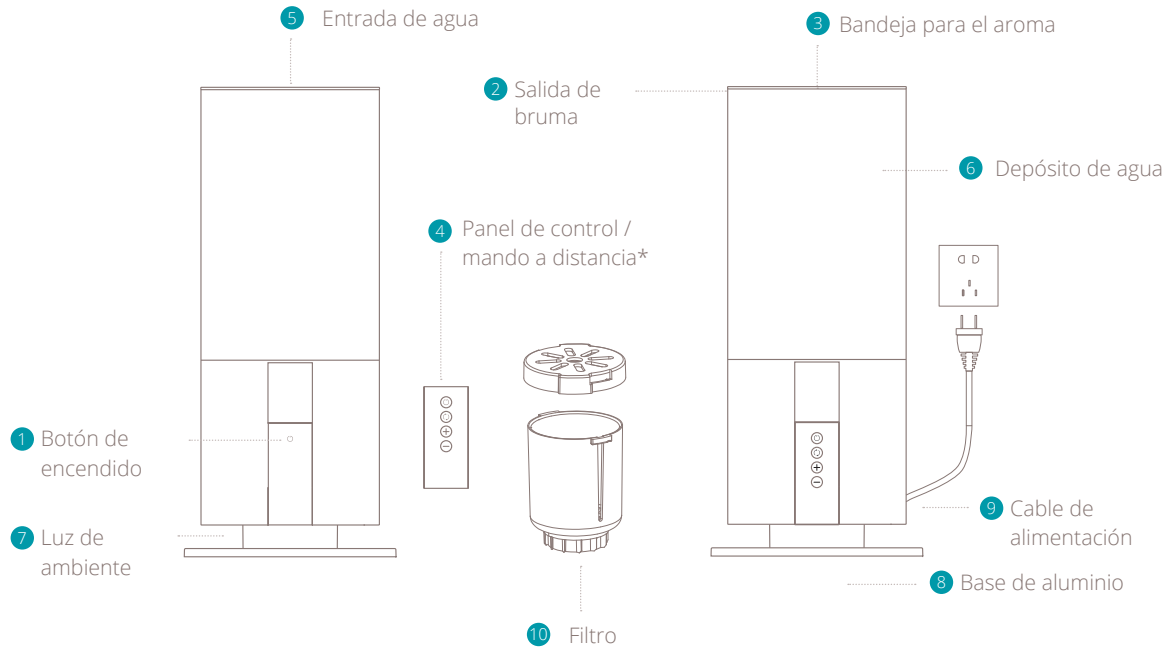

* = Para usar el mando a distancia, levántelo de la base tirando de él suavemente desde la parte inferior

2. Instalación y uso

⚠ Nota: Antes de usar el producto, consulte las instrucciones que se muestran a continuación y la ficha de advertencias incluida por separado.

Instalación

- Antes de usar el dispositivo, compruebe el voltaje indicado en la etiqueta. Conecte el dispositivo únicamente a enchufes que se correspondan con su voltaje. Si no tiene la seguridad de que sus conexiones cumplan con los requisitos, consulte a un electricista o a su proveedor de electricidad.
- No desmonte ni repare el aparato sin autorización.
- Si el cable de alimentación está dañado, debe reemplazarlo el fabricante o su departamento de mantenimiento, para evitar peligros. No lo haga usted mismo.
- Si se produce alguna anomalía, desenchufe el cable de alimentación inmediatamente. El fabricante o su departamento de mantenimiento deberá repararlo.
- Limpie de forma regular el polvo del enchufe del cable de alimentación.
- Desenchufe el dispositivo durante el llenado y la limpieza.
- Al tirar del enchufe, sujete el enchufe de alimentación en vez de tirar del cable de alimentación.

- No toque el agua ni las piezas del producto mientras esté encendido.
- No cubra la entrada de aire y la salida de bruma con elementos como toallas.
- Esto no es un juguete. Para evitar accidentes, manténgalo lejos de bebés y niños. No lo ponga en una cuna, sillita o parque para bebés. No deje que los niños y los bebés jueguen con el dispositivo ni que lo usen.
- No use el dispositivo sobre una mesa inclinada; debe colocarse sobre una superficie plana y estable.
- No añada aromas o sustancias similares al depósito de agua; puede usar la bandeja para fragancias que se encuentra debajo de la tapa para añadir aromaterapia.
- No usar en la cocina. Manténgalo alejado de fuentes de calor, evite la luz solar directa y mantenga muebles y electrodomésticos a 2 metros de la humedad.
- Este aparato puede ser utilizado por niños a partir de 8 años y personas con capacidades físicas, sensoriales o mentales reducidas, o sin experiencia ni conocimientos, siempre que estén supervisadas o se les haya instruido sobre el uso seguro del aparato y comprendan los peligros que conlleva. Los niños no deben jugar con el aparato. Los niños no deberán realizar la limpieza y el mantenimiento de usuario sin supervisión.

Instalación del dispositivo y del filtro

⚠ **Nota:** Siga las imágenes 2 a 4 para instalar el filtro.

- 1 Desempaquete el dispositivo y retire los materiales de embalaje del mismo. Guarde los materiales de embalaje en previsión de un posible transporte en el futuro.
- 2 A: Levante la tapa del producto.
B: Retire el filtro.
- 3 Retire el sello de plástico de la bolsa del filtro.
A: Coloque la bolsa del filtro en el soporte del filtro.
B: Gire la tapa del filtro para cerrar el soporte del filtro.
- 4 A: Retire la tapa transparente para colocar el soporte del filtro dentro del depósito de agua.
B: Coloque el soporte del filtro en la salida de agua redonda.
C: Empuje y gire el filtro para fijar y colocar de nuevo las tapas superiores en el depósito de agua.
- 5 Enchufe el cable de alimentación en un enchufe de pared. Oirá un pitido.
- 6 Pulse el botón de encendido para activar el dispositivo y la pantalla se iluminará.

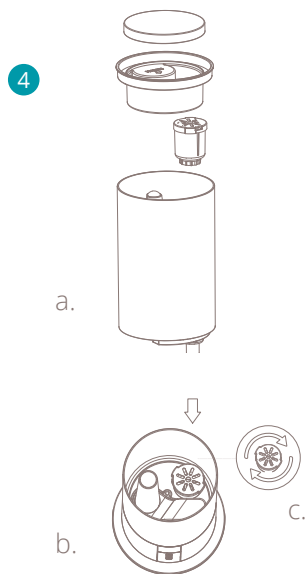
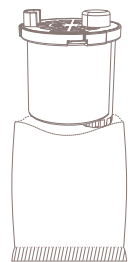
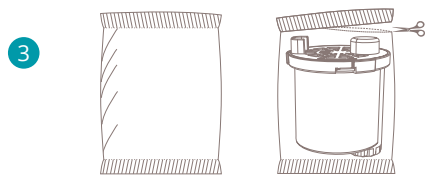
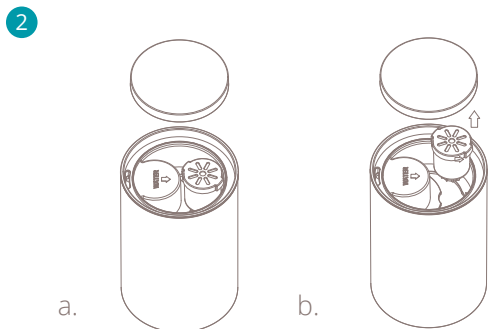

Instalación del mando a distancia

- 1 Abra la tapa del compartimento de las pilas presionando y deslizando hacia atrás.
- 2 Coloque la pila de acuerdo con las instrucciones indicadas en el interior de la tapa, con la polaridad correcta.
- 3 Cierre la tapa.

⚠ **A tener en cuenta:**

- Utilice solamente 1 pila CR2032
- No se deben mezclar diferentes tipos de pilas ni pilas nuevas y usadas
- Las pilas gastadas deben sacarse del mando a distancia y eliminarse de forma segura
- Si el mando a distancia no se va a utilizar durante un largo período, se deben retirar las pilas
- Los terminales de alimentación no deben cortocircuitarse.

Llenar el depósito de agua

⚠ **Nota:** Retire siempre el enchufe para llenar el depósito de agua. Use preferiblemente agua del grifo limpia o agua destilada para evitar las bacterias y la formación de sarro dentro del depósito de agua.

⚠ **Advertencia:** Llene el depósito únicamente con agua fría o tibia. El agua caliente o hirviendo dañará el dispositivo.

Añada agua al depósito antes de usar el dispositivo, de acuerdo con los pasos que se indican a continuación:

- 1 Retire el enchufe y saque la tapa de la parte superior.
- 2 Llene el depósito con agua usando una regadera o un envase (no sobrepase la cubierta transparente de la entrada de agua)
- 3 Vuelva a colocar la cubierta superior y asegúrese de que encaje correctamente. Ya puede encender el dispositivo.

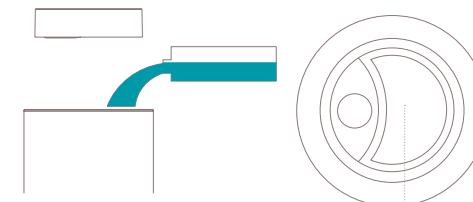

! Llène por aquí

⚠ **Nota:** Al usar el dispositivo por primera vez, el agua puede tener manchas y algo de olor. Esto es algo normal y no es nocivo para su salud.

⚠ **Consejo:** Recomendamos usar agua destilada para evitar la acumulación de sarro dentro del depósito de agua.

3. Mantenimiento

⚠ **Importante:** Asegúrese de retirar el enchufe de la toma de corriente antes de llevar a cabo el mantenimiento.

⚠ **Importante:** No moje ni sumerja el enchufe ni el dispositivo en agua.

⚠ **Importante:** Recomendamos un mantenimiento diario para evitar la aparición de bacterias y la acumulación de sarro dentro del depósito.

Recambio de agua

Para mantener el mejor rendimiento del humidificador, el agua y el propio depósito deben limpiarse con frecuencia.

Limpieza

- Use un paño suave para limpiar el polvo en el exterior del aparato. Si la superficie está demasiado sucia, es mejor limpiarla con un paño húmedo con detergente neutro.
- No use disolventes químicos, gasolina, polvo para pulido, etc., para limpiar la superficie del dispositivo. No coloque el dispositivo ni ninguna de sus partes en el lavavajillas. Es mejor limpiarlo con agua limpia.
- Use un paño suave para limpiar las piezas (vea la

imagen) con frecuencia. Si una limpieza periódica no logra quitar el sarro del interior del depósito de agua, mezcle una pequeña cantidad de vinagre de limón con agua tibia (proporción de agua y vinagre de limón: 10ml:1g). Vierta todo en un recipiente grande y deje a remojo durante 5 minutos. A continuación, frote suavemente la superficie con sarro usando un cepillo suave, hasta quitarlo.

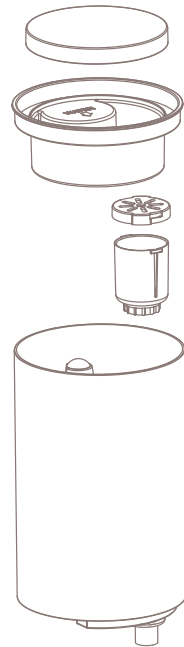

Filtro

La bolsa del filtro debe cambiarse cada 3-6 meses, dependiendo del uso y de la dureza del agua (n.º art. DXHUC05)

Almacenamiento

Cuando el aparato no vaya a ser utilizado durante un período prolongado, limpie todos los componentes, séquelos, póngalos en su caja original y guárdelos en un lugar seco.

Piezas de repuesto

Puede solicitar piezas de repuesto y accesorios al punto de compra o a su distribuidor local.

4. Funciones

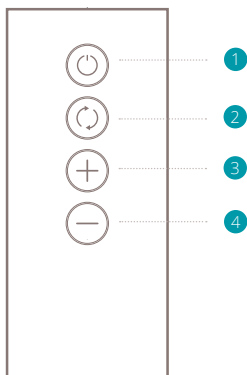

Panel de control/mando a distancia

- 1 Encendido
- 2 Cambiar de modo
- 3 Aumentar
- 4 Disminuir

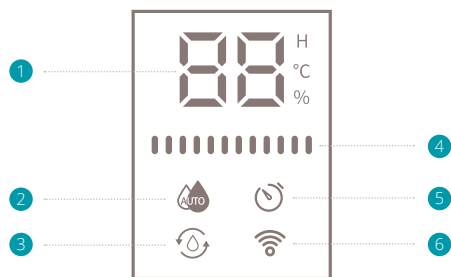

Pantalla

- 1 Pantalla de temperatura (°C)/humedad (%) / temporizador (H)
- 2 Indicador de modo automático
- 3 Indicador de reposición de agua
- 4 Nivel de caudal de bruma
- 5 Indicador de temporizador
- 6 Indicador de wifi

Encendido

Pulse el botón de encendido para encender el dispositivo y la pantalla se iluminará. La pantalla de monitorización mostrará la temperatura y la humedad reales cada 5 segundos. Pulse otra vez para apagar el dispositivo (el dispositivo se quedará en modo en espera hasta que se retire el enchufe de la toma de corriente). La configuración de humedad predeterminada es de nivel MEDIO.

Nota: También puede encender el dispositivo con el botón táctil situado detrás del panel de control/mando a distancia.

cambiarán conforme vaya aumentando. Pulse el botón **-** para disminuir el caudal de bruma. Hay tres niveles de caudal de bruma: BAJO , MEDIO , ALTO

Nota: El ajuste del caudal de bruma no seguirá el ciclo al pulsar el botón **+ o -** varias veces

Modo automático

Pulse el botón hasta que el indicador aparezca seleccionado en la pantalla. La intensidad del caudal de bruma se autorregulará de acuerdo con la humedad ambiental relativa. Pulse **+ y -** para cambiar la humedad deseada en el siguiente orden: 40 % > 45 % > 50 % > 55 % > 60 % > 65 % > 70 % > 75 % > 80 % > 85 % > 90 % > HUMEDAD REAL > 40 % > 50 % > ... y así sucesivamente. Cada vez que pulse el botón, aumentará/disminuirá en un 5 %. Cuando suelte el botón, la humedad seleccionada parpadeará durante 3 segundos para confirmar su elección.

Cuando el higróstato se ajuste por encima de la humedad real, el dispositivo funcionará a gran velocidad hasta alcanzar la humedad deseada. Si el higróstato se ajusta por debajo de la humedad real, el aparato no humidificará. Después de ajustar el higróstato, la pantalla mostrará la humedad ambiental relativa.



Cambiar de modo

Pulse el botón para cambiar de modo en el dispositivo. El modo seleccionado se iluminará como indicador en la pantalla. Una vez seleccionado, use **+ y -** para ajustar la configuración de la función correspondiente.

Aumentar/ disminuir el caudal de bruma



Pulse el botón **+** para aumentar el caudal de bruma. Las barras de nivel del caudal de bruma

Temporizador

Pulse el botón  hasta que el indicador  aparezca seleccionado en la pantalla. Use los botones + y - para aumentar o disminuir las horas del temporizador en la secuencia siguiente: 1h > 2h > 4h > 8h > APAGADO.

Una vez que se active el temporizador, el dispositivo se apagará automáticamente cuando se complete el tiempo.

Modo wifi

Pulse y mantenga presionado el botón  durante 3 segundos hasta que  empiece a parpadear en la pantalla. Pulse y mantenga presionado de nuevo durante 3 segundos para desactivar el modo wifi.

Funcionamiento del wifi y de la aplicación

Escanee el código QR que se muestra a continuación para descargar la aplicación Duux o busque DUUX APP en App Store o en Google Play Store. Una vez instalada, introduzca su dirección de correo electrónico y complete el registro.



APP STORE



PLAY STORE

Conectarse al wifi

- 1 Cuando se haya registrado, haga clic en “añadir dispositivo duux” en la pantalla principal, o use el botón “+” situado en la esquina superior derecha para añadir un nuevo dispositivo.
- 2 Busque “Beam Mini” y pulse para continuar.
- 3 Conéctese a su red wifi preferida e introduzca la clave correspondiente.
- 4 Siga las instrucciones indicadas en la aplicación para completar el proceso de emparejamiento.

Iconos de la pantalla

Indicador de recambio de agua

Cuando el indicador parpadea en rojo, significa que hay poca agua. Retire la cubierta superior y añada agua.

Modo automático

Cuando esta luz de indicador está encendida, significa que el humidificador está funcionando en modo AUTOMÁTICO.

Barras de nivel de caudal de bruma

La cantidad de barras determina la intensidad del caudal de bruma ajustada en modo de operación manual. Hay tres niveles de caudal de bruma:

BAJO ,
MEDIO , ALTO 

Indicador de wifi

Cuando la luz del indicador parpadea, significa que está inactivo y en busca de un dispositivo con el que emparejarse. Si aparece encendida de

forma constante, significa que el dispositivo está conectado.

Indicador de temporizador

Cuando el indicador está encendido, significa que usted ha activado el modo temporizador. A continuación verá el número de horas (1, 2, 4 o 8 h) en las que está activado el temporizador.

Brillo de la pantalla

La pantalla se atenuará automáticamente después del último toque o presión.

Escasez de agua

Si no queda agua en el depósito, sonará un pitido 3 veces y el icono de escasez de agua volverá automáticamente al estado en espera después de parpadear durante 1 minuto.

Panel de control/mando a distancia

El panel de control está integrado en el mando a distancia. Si no se está usando, recomendamos colocar de nuevo el mando a distancia en su base en el dispositivo. Pila del mando a distancia incluida (tipo: CR2032). Tenga en cuenta la polaridad a la hora de introducir la pila.

El humidificador inteligente y potente con mínimo impacto ambiental

5. Especificaciones técnicas

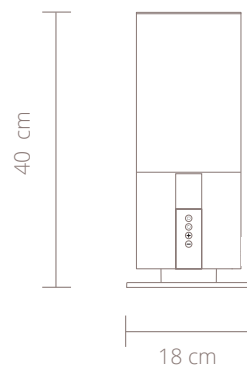
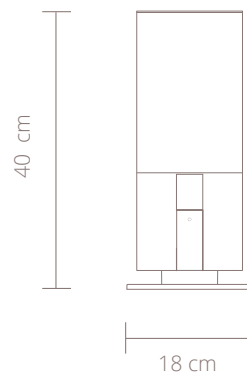

Peso:
1.5 kg



Consumo de energía:
28W



Capacidad del depósito de agua:
3L



Área de alcance:
30m²



Caudal de bruma (máx.):
300ml/h



Tiempo de funcionamiento máx.:
20h



Longitud del cable de alimentación:
1,5m



Principales materiales de fabricación:
ABS, PP



Ajustes de caudal:
3



Modelo n.º:
DXHU06/07

El aspecto y las especificaciones del dispositivo pueden cambiar sin previo aviso.

6. Preguntas frecuentes

P. El indicador de suministro de corriente/ agua no se enciende y no sale bruma.

R. Introduzca el enchufe completamente en la toma de corriente o compruebe si hay un corte de flujo eléctrico.

P. El indicador de suministro de corriente/ agua está en rojo y el aparato está apagado, incluso aunque pulse el botón.

R. No hay suficiente agua. Llene el depósito con agua.

P. Al usar el producto se oyen ruidos extraños.

R. Del cuerpo principal sale un sonido de "burbujeo". Es el sonido del agua cuando pasa desde el depósito de agua al cuerpo principal y no significa que el producto esté defectuoso.

P. Puede oírse un ruido extraño procedente del depósito de agua extraído.

R. Cuando extrae un depósito de agua vacío o casi vacío del cuerpo principal, puede oírse un sonido no normal procedente del depósito de agua. Este sonido está relacionado con la presión del interior del depósito de agua y no significa que el producto esté defectuoso.

P. No se ve bruma aunque el aparato está conectado.

R. - ¿La pantalla de suministro de corriente/agua está en rojo y parpadeando? Si la luz parpadea en rojo, indica que no hay suficiente agua. Llene el depósito.
- La bruma puede no ser visible dependiendo de la relación entre la temperatura y la humedad de la habitación.

P. El suelo está mojado/Hay una fuga de agua.

R. ¿El suelo está mojado debido a una humedad excesiva?
- Puede darse el caso de suelos mojados a causa de la bruma debido al ambiente de la habitación y las condiciones de uso. Ajuste la cantidad de bruma al caudal mínimo o póngala en modo AUTOMÁTICO.

p. ¿Cuándo tengo que cambiar la bolsa del filtro?

R. Dependiendo del uso y de la calidad del agua (dureza), recomendamos cambiar la bolsa del filtro cada 3-6 meses.

Eliminación

La directiva europea 2012/19/UE sobre residuos de aparatos eléctricos y electrónicos (RAEE), exige que los aparatos eléctricos domésticos antiguos no deben eliminarse en la recogida de residuos municipal normal sin clasificar. Los aparatos antiguos deben recogerse de forma separada para optimizar la recuperación y el reciclaje de los materiales y reducir el impacto sobre la salud humana y el medioambiente. El símbolo del "cubo de basura" tachado en el producto le recuerda su obligación de que, cuando se deshaga del aparato, debe recogerse de forma separada. Los consumidores deben ponerse en contacto con las autoridades locales o con el distribuidor para obtener información respecto a la correcta eliminación del aparato antiguo.



Vielen Dank, dass du dich für Duux entschieden hast.

Wir freuen uns sehr darüber, dass du dir die Anleitung für deinen neuen Duux Luftbefeuchter durchlesen willst! Viele Nutzer verzichten auf das Lesen der Anleitung und versuchen, selbst herauszufinden, wie das Produkt verwendet wird. Studien haben allerdings gezeigt, dass Menschen, die Anleitungen lesen, ein Produkt schneller und besser nutzen können, als diejenigen, die nach dem Grundsatz „Versuch macht klug“ vorgehen.

Bei Duux glauben wir an die Bedeutung einer komfortablen und gesunden Wohnumgebung. Dein Wohlbefinden durch die Entwicklung ansprechender, funktionaler und effektiver Produkte zu verbessern: das ist die Leidenschaft, die uns jeden Tag antreibt. Mit unserem Sortiment innovativer Produkte zur Luftbehandlung wollen wir dir eine Raumluft von bestmöglicher Qualität bieten.

Trockene Haut, trockener Hals oder immer wieder Kopfschmerzen? Möglicherweise ist die Luft bei dir Zuhause zu trocken. Dürfen wir vorstellen: Beam Mini, der vielseitige Luftbefeuchter mit hohem Fassungsvermögen, der nur ganz wenig Platz braucht. Sein großer Wassertank von 3 Litern und der hohe Dampfausstoß von 300 ml/h sorgen für eine optimale Leistung. Dank der Einfüllöffnung oben ist die Befüllung des Beam ganz einfach. Dabei machen der eingebaute Feuchtigkeitsregler und der eingebaute Temperatursensor die Nutzung wirklich zum Kinderspiel. Verbinde ihn mit der smarten App von Duux, um deinen Beam Mini von wirklich jedem Ort der Welt aus zu nutzen und zu steuern. Lies dir diese Anleitung sorgfältig durch, um deinen Beam Mini Luftbefeuchter mit Ultraschalltechnologie optimal nutzen zu können.

Inhaltsverzeichnis

1. Produktübersicht	4
2. Installation & Verwendung	5
3. Wartung	7
4. Funktionen	9
5. Technische Angaben	15
6. FAQ	16

1. Produktübersicht

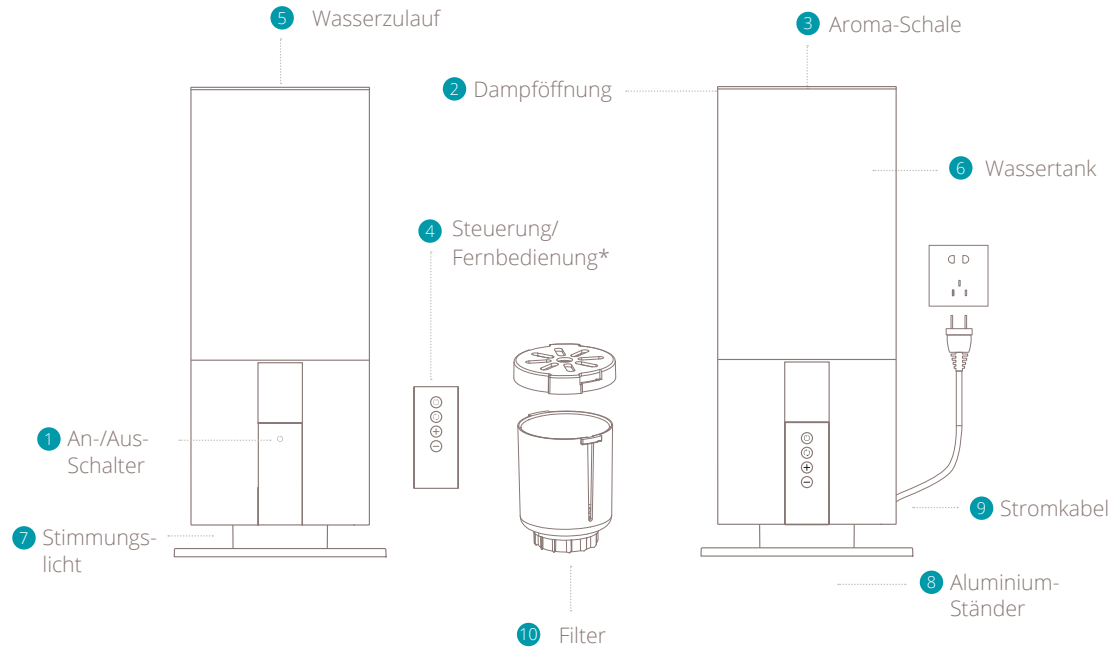

* = Zur Nutzung der Fernbedienung nimmst du diese bitte aus der Halterung, indem du sie vorsichtig von unten herausziehst

2. Installation und Verwendung

⚠ Achtung: Bitte lies dir vor der Verwendung des Produkts die Anleitung und das separat enthaltene Blatt mit den Warnhinweisen durch

Installation

- Bitte überprüfe vor der Verwendung die auf dem Typenschild angegebene Spannung. Das Gerät darf nur an Steckdosen angeschlossen werden, die der Gerätespannung entsprechen. Wenn du unsicher bist, ob deine Steckdose den Anforderungen entspricht, wende dich an einen Elektriker oder deinen Stromanbieter.
- Das Gerät darf nicht von Unbefugten repariert oder demontiert werden.
- Wenn das Stromkabel beschädigt ist, muss es zur Vermeidung von Gefahren vom Hersteller oder dessen Kundendienst ausgetauscht werden, diese Arbeiten darfst du nicht selbst durchführen.
- Bitte ziehe sofort den Netzstecker des Geräts aus der Steckdose, wenn Unregelmäßigkeiten auftreten. Das Gerät muss vom Hersteller oder von dessen Kundendienst repariert werden.
- Entferne regelmäßig den Staub vom Stecker;
- Ziehe vor dem Auffüllen und Reinigen des Geräts immer den Stecker aus der Steckdose.
- Halte dabei den Stecker fest und ziehe nicht am Stromkabel;
- Berühre das Wasser oder Teile des Produktes nicht, während das Gerät eingeschaltet ist;
- Decke die Luftansaugung und die Dampföffnung nicht mit Gegenständen wie z. B. Handtüchern ab;

- Das Produkt ist kein Spielzeug. Um Unfälle zu vermeiden, achte darauf, Babys und kleine Kinder vom Gerät fernzuhalten. Stelle das Produkt nicht in Kinderbetten, Kinderwagen oder Laufställen auf. Lasse nicht zu, dass Babys und Kinder mit dem Gerät spielen oder es bedienen;
- Benutze das Gerät nicht auf einem schräg stehenden Tisch, es sollte auf einer flachen, geraden und stabilen Unterlage stehen;
- Füge dem Wassertank keine Düfte oder andere Substanzen zu; zur Zugabe von Aromatherapie-Zusätzen kannst du die dafür vorgesehene Aromatherapie-Schale unter dem Deckel verwenden.
- Verwende das Gerät nicht in der Küche. Achte auf Abstand zu Heizquellen, vermeide direktes Sonnenlicht und halte wegen der Flüssigkeit mindestens 2 Meter Abstand zu Möbeln und anderen Haushaltsgeräten.
- Dieses Gerät kann von Kindern ab dem Alter von 8 Jahren und von Personen mit eingeschränkten körperlichen, sensorischen oder mentalen Fähigkeiten oder ohne Erfahrung und Wissen verwendet werden, wenn sie entweder bei der Verwendung überwacht werden oder über die sichere Verwendung des Geräts informiert wurden und die möglichen Gefahren verstehen. Kinder dürfen nicht mit dem Gerät spielen. Die Reinigung, Pflege und Wartung des Geräts sollte nicht von Kindern ohne Aufsicht durchgeführt werden.

Installation von Gerät und Filter

⚠ Hinweis: Befolge die Anweisungen auf den Abbildungen 2 bis 4 zur Installation des Filters.

- 1 Packe das Gerät aus und entferne das Verpackungsmaterial vom Gerät. Bewahre das Verpackungsmaterial für einen möglichen zukünftigen Transport auf
- 2 A: Öffne den oberen Deckel des Produkts.
B: Entferne den Filter.
- 3 Entfernen Sie die Kunststoffdichtung des Filters.
- 4 A: Entferne die transparente Abdeckung, um den Filterhalter in den Wassertank einzusetzen.
B: Positioniere den Filterhalter auf dem runden Wasserauslauf.
C: Drücke und drehe den Filter, um die obere Abdeckung wieder auf dem Wassertank anzubringen und zu befestigen.
- 5 Schließe das Stromkabel an einer Steckdose an. Du hörst einen Piepton
- 6 Drücke auf den An-/Aus-Schalter, um das Gerät einzuschalten: Das Display leuchtet auf.

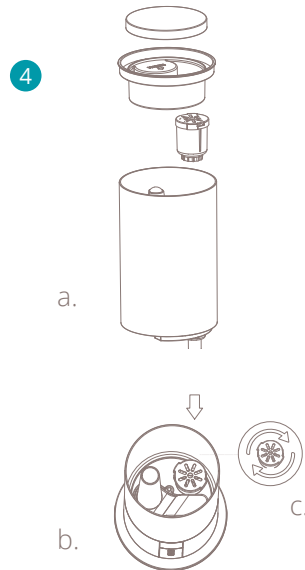
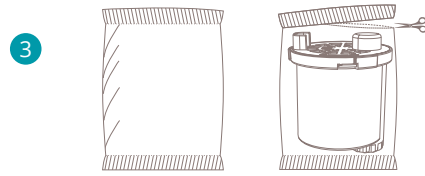
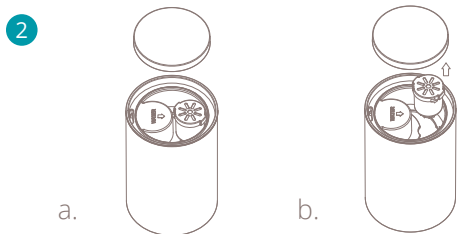

Installieren der Fernbedienung

- 1 Öffne die Abdeckung des Batteriefachs, indem du darauf drückst und sie nach hinten schiebst
- 2 Lege die Batterien gemäß der Anweisung auf der Innenseite des Deckels mit der richtigen Polung ein
- 3 Schließe den Deckel

⚠ Hinweis:

- Verwende nur 1x CR2032-Batterie
- Verschiedene Arten Batterien oder neue und gebrauchte Batterien dürfen nicht

Den Wassertank auffüllen

⚠ Achtung: Ziehe vor dem Füllen des Wassertanks grundsätzlich den Stecker aus der Steckdose. Nach Möglichkeit verwendest du sauberes Leitungs- oder destilliertes Wasser, um die Bildung von Bakterien und Kalk im Wassertank zu verhindern.

⚠ Warnung: Nur mit kaltem oder mit lauwarmem Wasser befüllen. Heißes oder kochendes Wasser führt zu einer Beschädigung des Geräts

Bitte fülle Wasser gemäß folgender Anleitung in den Wassertank, bevor du das Gerät verwendest:

- 1 Ziehe den Stecker aus der Steckdose und nimm den Deckel oben ab;
- 2 Fülle Wasser mithilfe einer Gießkanne oder eines Behälters in den Tank (gieße nicht mehr Wasser hinein, als bis zum transparenten Wassereinlassdeckel)
Mache den Deckel wieder zu und vergewissere dich, dass er ordentlich schließt.
- 3 Jetzt kannst du das Gerät einschalten

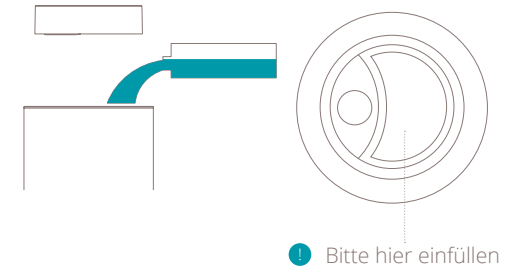

⚠ Hinweis: Wenn du das Gerät zum ersten Mal einschaltest, kann das Wasser eine Verfärbung und einen leichten Geruch aufweisen. Das ist ganz normal und nicht gesundheitsschädlich.

⚠ Tipp: Wir empfehlen die Verwendung von destilliertem Wasser, um Kalkbildung im Wassertank zu verhindern.

3. Wartung und Pflege

⚠ Wichtig: Achte darauf, den Netzstecker vor der Pflege/Wartung des Geräts aus der Steckdose zu ziehen.

⚠ Wichtig: Das Gerät oder den Stecker nicht durchnässen oder in Wasser eintauchen.

⚠ Wichtig: Wir empfehlen eine tägliche Pflege, um die Bildung von Bakterien oder Kalk im Wassertank zu verhindern.

Wasserwechsel

Damit der Luftbefeuchter dauerhaft richtig funktioniert, sollten das Wasser im Tank und auch der Wassertank selbst regelmäßig ausgetauscht bzw. gereinigt werden;

Reinigung

• Bitte verwende ein weiches Tuch, um auf dem Gerät Staub zu wischen; Wenn die Oberfläche zu schmutzig ist, empfiehlt sich die Verwendung eines feuchten Tuchs mit einem neutralen Reinigungsmittel. • Verwende keine chemischen Lösungsmittel, Reinigungsbenzin, Putzmittel usw., um die Oberfläche des Geräts zu reinigen. Das Gerät oder Teile davon dürfen nicht in der Spülmaschine gereinigt werden. Am besten reinigst du alles mit klarem Wasser.

• Bitte verwende ein weiches Tuch, um die Teile (siehe Abbildung) regelmäßig zu reinigen. Wenn der Kalk im Wassertank bei der regelmäßigen Reinigung nicht entfernt werden kann, vermische ein wenig Zitronenessig mit lauwarmem Wasser (Verhältnis Wasser zu Zitronenessig 10ml:1g) Gieße alles in einen großen Behälter und lasse es 5 Minuten einweichen. Anschließend reinigst du die verkalkte Oberfläche vorsichtig mit einer weichen Bürste, bis der Kalk verschwunden ist.

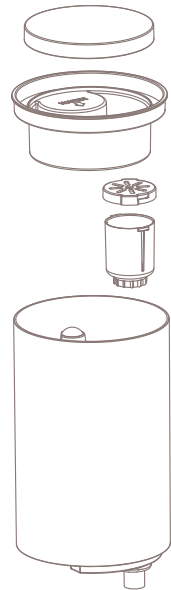

Filter

Der Filterbeutel muss je nach Art der Verwendung und der Wasserhärte etwa alle 3 bis 6 Monate ausgetauscht werden (Art.-Nr. DXHUC06)

Aufbewahrung

Wenn das Gerät längere Zeit nicht verwendet wird, reinige bitte alle Bestandteile, trockne sie ab und verpacke sie in der Originalverpackung, die du dann an einem trockenen Ort aufbewahrst.

Ersatzteile

Ersatzteile und Zubehör sind beim Händler oder über den örtlichen Großhändler erhältlich.

4. Funktionen

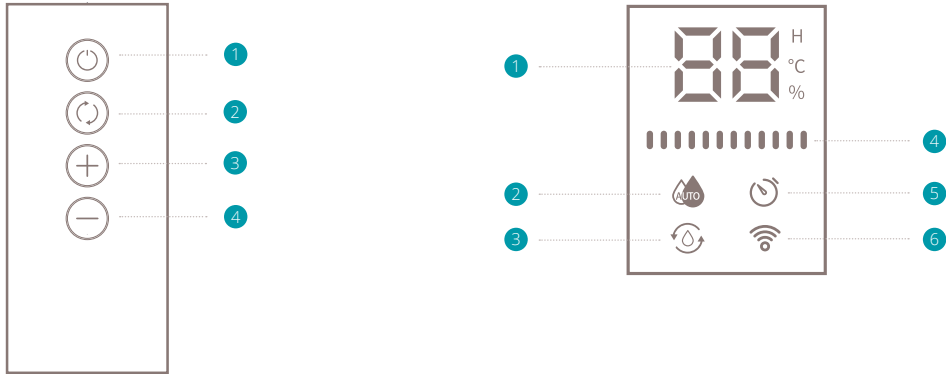

Steuerung/ Fernbedienung

- 1 Leistung
- 2 Funktionsschalter
- 3 Mehr
- 4 Weniger

Anzeige

- 1 Temperatur (°C) / Feuchtigkeit (%) Anzeige / Timer (H)
- 2 Anzeige Auto-Betrieb
- 3 Anzeige für den Wasserwechsel
- 4 Stufe für den Dampfausstoß
- 5 Timer-Anzeige
- 6 WLAN-Anzeige

Power

Drücke den Power-Schalter, um das Gerät einzuschalten und das Display leuchtet auf. Die Kontrollanzeige informiert alle 5 Sekunden über die tatsächliche Temperatur und die Feuchtigkeit. Drücke den Schalter erneut, um das Gerät abzuschalten (das Gerät bleibt im Standby-Modus bis der Stecker aus der Steckdose gezogen wird). Standardmäßig ist der Feuchtigkeitsausstoß auf MEDIUM eingestellt.

Hinweis: Du kannst das Gerät auch über den Schalter am Gerät einschalten, der sich hinter der Steuerung/ Fernbedienung befindet.

um den Dampfausstoß zu reduzieren. Es gibt drei Stufen für den Dampfausstoß:

LOW , MEDIUM , HIGH

Hinweis: Die Einstellung zum Dampfausstoß wird nicht geändert, wenn die Tasten + oder - mehrfach gedrückt werden

Auto-Betrieb

Drücke die Taste so lange, bis die Anzeige auf dem Display ausgewählt ist. Jetzt wird der Dampfausstoß automatisch anhand der relativen Luftfeuchtigkeit in der Umgebung geregelt. Drücke die + und die - Taste, um die gewünschte Feuchtigkeit anhand folgender Reihenfolge einzustellen: 40% > 45% > 50% > 55% > 60% > 65% > 70% > 75% > 80% > 85% > 90% > TATSÄCHLICHE FEUCHTIGKEIT > 40% > 50% > ... und so weiter. Mit jedem Drücken wird die Einstellung um 5% erhöht oder reduziert. Nach dem Loslassen blinkt die gewählte Feuchtigkeit zur Bestätigung für 3 Sekunden.

Wenn der Feuchtigkeitsregler auf einen höheren Wert als die tatsächliche Luftfeuchtigkeit eingestellt wird, läuft das Gerät so lange mit hoher Geschwindigkeit, bis die gewünschte Feuchtigkeit erreicht wurde.

Funktionsschalter



Drücke den -Schalter, um zwischen den verschiedenen Funktionen des Geräts umzuschalten. Die ausgewählte Funktion leuchtet als Anzeige auf dem Display auf. Nach der Auswahl stehen dir + und - zur Verfügung, um die Einstellung der jeweiligen Funktion anzupassen.

Mehr / weniger Dampfausstoß



Drücke die + Taste für mehr Dampfausstoß. Die Stufenanzeige für den Dampfausstoß ändert sich dementsprechend. Drücke auf die - Taste,

Wenn der Feuchtigkeitsregler auf einen niedrigeren Wert als die tatsächliche Luftfeuchtigkeit eingestellt wird, sorgt das Gerät nicht für eine Befeuchtung der Luft. Nach der Einstellung des Feuchtigkeitsreglers zeigt das Display die relative Luftfeuchtigkeit in der Umgebung an.

Timer

Drücke die  Taste so lange, bis die Anzeige  auf dem Display ausgewählt ist. Verwende **+** und **-**, um die Timer-Stunden wie folgt zu erhöhen oder zu reduzieren: 1h > 2h > 4h > 8h > OFF. Sobald der Timer aktiviert wurde, wird sich das Gerät nach Ablauf der eingestellten Timer-Zeit automatisch abschalten.

WLA-Modus

Drücke die  Taste und halte sie für 3 Sekunden gedrückt, bis das  Symbol auf dem Display zu blinken beginnt. Drücke die Taste erneut und halte sie für 3 Sekunden gedrückt, um den WLAN-Modus zu deaktivieren. Betrieb über WLAN und App
Scanne folgenden QR-Code, um die Duux App herunterzuladen oder suche im AppStore oder bei Google Play nach der Duux App und lade sie dort herunter. Nach der Installation gibst du deine E-Mail-Adresse ein und schließt die Registrierung ab.



APP STORE



PLAY STORE

Mit dem WLAN verbinden

- 1 Nach der Registrierung klickst du in der zentralen Ansicht auf „add duux device“ oder die Schaltfläche „+“ in der rechten oberen Ecke, um ein neues Gerät hinzuzufügen.
- 2 Suche nach dem Namen „Beam Mini“ und drücke auf weiter
- 3 Verbinde dich mit deinem bevorzugten WLAN-Netz und gib das entsprechende Passwort ein
- 4 Folge den Anweisungen in der App, um den Verbindungsvorgang abzuschließen.

Display-Symbole

Wasserwechsel-Anzeige

Wenn die Anzeige rot blinkt, weist dies auf einen zu geringen Füllstand im Wassertank hin. Bitte entferne die obere Abdeckung und fülle Wasser nach.

Auto-Betrieb

Wenn dieses Symbol leuchtet, läuft der Luftbefeuchter im automatischen Betrieb.

Stufenanzeige Dampfausstoß

Die Anzahl der Balken zeigt an, auf welche Stufe der Dampfausstoß im manuellen Betrieb eingestellt ist. Es gibt drei Stufen für den Dampfausstoß:

LOW,  ,
MEDIUM  , HIGH 

WLAN-Anzeige

Wenn dieses Symbol blinkt, ist das WLAN nicht verbunden und sucht nach einer Verbindung. Wenn es durchgehend leuchtet, verfügt das Gerät über eine aktive WLAN-Verbindung.

Timer-Anzeige

Wenn dieses Symbol leuchtet, hast du den Timer eingestellt. Darunter wird die Anzahl der Stunden (1, 2, 4 oder 8) angezeigt, für die der Timer eingestellt wurde.

Display-Helligkeit

Nach der letzten Berührung wird die Helligkeit des Displays automatisch abgedimmt.

Zu wenig Wasser

Wenn kein Wasser mehr im Tank ist, ertönt 3 Mal ein Piepton und die Anzeige für zu wenig Wasser im Tank schaltet nach 1 Minute Blinken automatisch in die Standby-Einstellung zurück.

Steuerung / Fernbedienung

Die Steuerung ist in die Fernbedienung integriert. Wir empfehlen, die Fernbedienung zurück in die Halterung am Gerät zu legen, wenn sie nicht verwendet wird. Die Batterie für die Fernbedienung ist im Lieferumfang enthalten (Typ: CR2032). Bitte achte beim Einlegen der Batterie auf die richtige Polung.

Der smarte
und kraftvolle
Luftbefeuchter, der
nur ganz wenig
Platz braucht

5. Technische Angaben

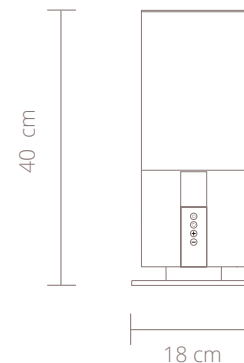
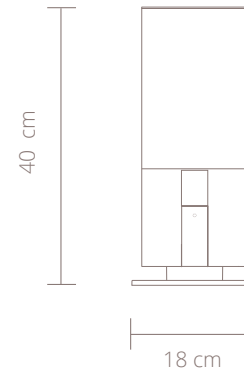

Gewicht:
1.5 kg



Stromverbrauch:
28W



Fassungsvermögen Tank:
3L



Wirkfläche:
30m²



Dampfausstoß (max.):
300ml/h



Max. Betriebszeit:
20h



Länge des Stromkabels:
1,5m



Hauptsächlich verwendete Materialien:
ABS, PP



Ausstoß-Einstellungen:
3



Modell-Nr.:
DXHU06/07

Aussehen und
Spezifikationen
dieses Geräts
können ohne
Vorankündigung
geändert werden.

6. FAQ

F. El indicador de suministro de corriente/ agua no se enciende y no sale bruma.

- A. Introduzca el enchufe completamente en la toma de corriente o compruebe si hay un corte de flujo eléctrico.

F. El indicador de suministro de corriente/ agua está en rojo y el aparato está apagado, incluso aunque pulse el botón.

- A. No hay suficiente agua. Llene el depósito con agua.

F. Al usar el producto se oyen ruidos extraños.

- A. Del cuerpo principal sale un sonido de "burbujeo". Es el sonido del agua cuando pasa desde el depósito de agua al cuerpo principal y no significa que el producto esté defectuoso.

F. Puede oírse un ruido extraño procedente del depósito de agua extraído.

- A. Cuando extrae un depósito de agua vacío o casi vacío del cuerpo principal, puede oírse un sonido no normal procedente del depósito de agua. Este sonido está relacionado con la presión del interior del depósito de agua y no significa que el producto esté defectuoso.

F. No se ve bruma aunque el aparato está conectado.

- A. - ¿La pantalla de suministro de corriente/agua está en rojo y parpadeando? Si la luz parpadea en rojo, indica que no hay suficiente agua. Llene el depósito.
- La bruma puede no ser visible dependiendo de la relación entre la temperatura y la humedad de la habitación.

F. El suelo está mojado/Hay una fuga de agua.

- A. ¿El suelo está mojado debido a una humedad excesiva?
- Puede darse el caso de suelos mojados a causa de la bruma debido al ambiente de la habitación y las condiciones de uso. Ajuste la cantidad de bruma al caudal mínimo o póngala en modo AUTOMÁTICO.

F. ¿Cuándo tengo que cambiar la bolsa del filtro?

- A. Dependiendo del uso y de la calidad del agua (dureza), recomendamos cambiar la bolsa del filtro cada 3-6 meses.

Entsorgung

Die europäische WEEE-Richtlinie 2012/19/EG über Elektro- und Elektronikaltgeräte verlangt, dass alte elektronische Haushaltsgeräte nicht über den normalen, unsortierten Hausmüll entsorgt werden. Altgeräte müssen gesondert eingesammelt werden, um die Rückgewinnung und das Recycling der darin enthaltenen Materialien zu optimieren und die Auswirkungen auf die menschliche Gesundheit und die Umwelt zu reduzieren. Das Symbol der durchgestrichenen „Mülltonne“ auf dem Produkt erinnert dich an diese Verpflichtung, dass du das Gerät bei der Entsorgung trennen musst. Für Informationen über die richtige Entsorgung ihrer Altgeräte sollten Verbraucher sich an die Behörden oder Händler vor Ort wenden.



Designed in The Netherlands bij Duux BV. Made in P.R.C.
Duux BV, P.O. Box 145, 5400 AC Uden Netherlands, www.duux.com

© 2020 Duux. All rights reserved.
DUUX® is a trademark of Duux BV,
registered in the EU and other countries.
The brand cited belongs exclusively to the respective owners.

Specifications are subject to modification without notice.

duux®

IMDXHU0607_V1