



Tag

ultrasonic humidifier

user manual | Bedienungsanleitung | gebruikershandleiding
manuel d'utilisation | Instrukcja obsługi

DUUX®

Thank you for choosing Duux.

We're so glad you decided to read the instructions to your new Duux air humidifier! Many users casually dismiss instructions and seek to figure it out on their own. But studies show that people who read instructions will get up to speed more quickly and efficiently than those who poke around with trial and error.

At Duux we believe in the importance of a comfortable and healthy living environment. Enhancing your well-being by designing appealing, functional and effective products is the passion that drives us every day. With our range of innovative air treatment products we aim to provide you the best possible indoor air quality.

Due to its compact size and stylish looks, this humidifier can be used in any room. From office to bedroom or kitchen to nursery: Tag has no limits. Tag is recognizable for its brown leather tag for easy access to the hidden water tank. By using ultrasonic technology, it produces an ultrafine cold mist and uses 80% less energy than traditional humidifiers. Even with max. mist output, the 2.5L water tank ensures up to 10 hours continuous operation. The humidifier will give you a timely heads up when your tank is running low and shuts down automatically. The wood laminated legs will add style to any room.

Read this manual carefully to get the most out of your Tag humidifier.

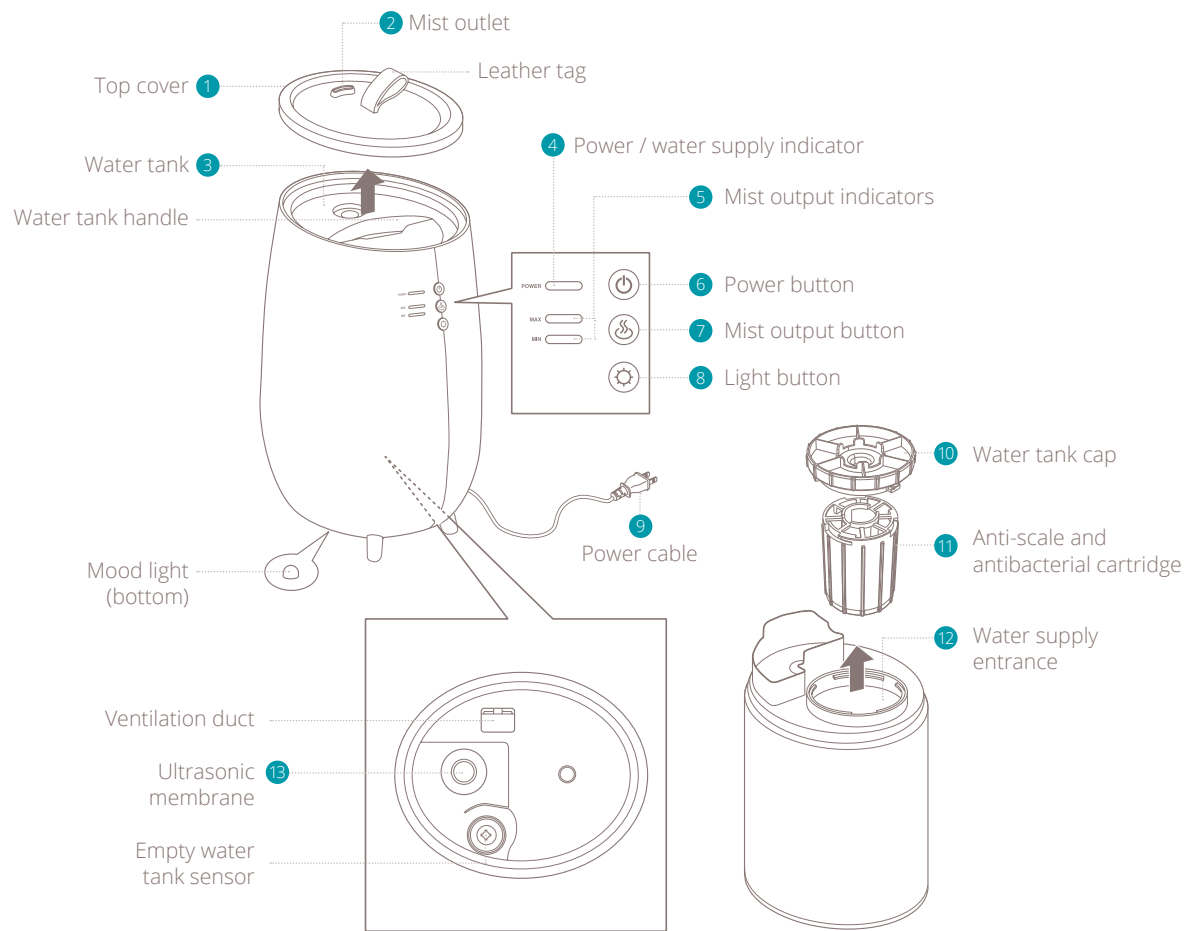

Table of contents

1. Product overview	4
2. Installation & use	5
3. Functions	12
4. Maintenance	13
5. Technical specifications	17
6. FAQ	18



1. Product overview



2. Installation and use

Note: Please take notice of below instructions and the separately included warning sheet before using the product

Placement

Please place away from walls, windows and furniture.

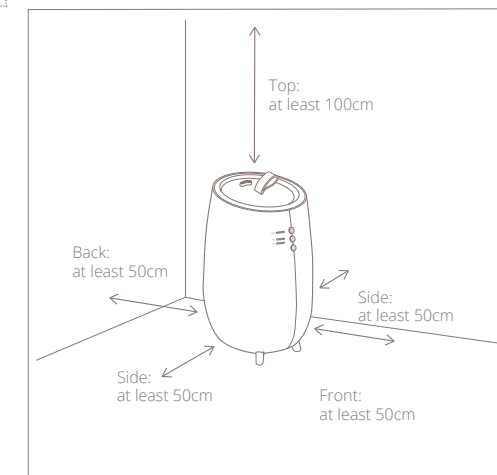

Installation

- Please do not set up in a place where humidity directly hits curtains, furniture, indoor plants or doors. It can cause stains and deformation.
- Please place on a horizontal and stable surface, otherwise the might be a risk of water spilling.
- Please do not set up in a place where only children are present such as children's rooms. It can lead to injury or breakdown if the device is knocked over or climbed on.
- Please do not place anywhere where items may fall from above. It can lead to ignition or a breakdown.
- Please do not set up near devices that are not compatible with water such as PCs or smartphones. It can cause ignition or a breakdown.
- Please do not use in any surrounding that could lead to the water in the water tray or in the device to freeze. However, if the water in the water tray or the device is frozen please do not operate the device until the ice has thawed. It can cause ignition or a breakdown.

- Even when it is placed at a sufficient distance from walls or furniture, if it is used in the same place for a long period of time, it can become dirty with scale. We recommend regular cleaning. Please consult chapter 4 for maintenance instructions.
- Please avoid places with direct sunlight. There is a risk that the device discolors.



- If there is interference with TV, radio or other electrical devices, please move the device.
- When moving the device please move it with the base of the device held securely
- The device does not have an automatic humidity adjustment feature. Wet floors and condensation can form easily in rooms with lower temperatures or high levels of humidity.
- Adjust the level of humidity with the mist button, with adequate consideration of the space the device is located in, and by either raising the room temperature or turning off the device.

Filling the water tank

Note: Please check that the power is off before removing the water tank from the device.

- 1 Remove the top surface cover. Hold and lift the label on the top cover when removing the top cover.

- 2 Take out the water tank

Caution: Do not tilt the device when raising the water tank. This may lead to spillage of water remaining in the device.

- 3 Turn the water tank cap counter-clockwise and remove from water tank.

- 4 Pour water in the water tank.

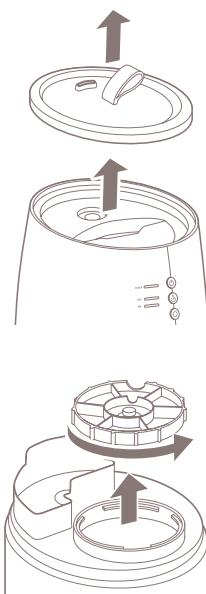

Note: we advise to use distilled or mineral water as water source. When using tap water, there is a risk of bacteria growth and increased scale.

Caution: Do not use hot water. It may deform the shape of a water tank.

- 5 The paws of the water tank cap are attached to fit into the feed-water inlet cuts. Firmly turn it clockwise until it stops.

Caution: Please carefully check that the water tank cap has not been inserted diagonally.

Caution: Please check whether the rubber seals on the water tank cap are properly attached.

- 6 Place back the water tank cap on the device after carefully checking whether the water tank is properly in place and attach the top surface cover.

Caution: Be sure to place back the top cover after refilling the tank. The mist will not be efficiently distributed without its top cover.

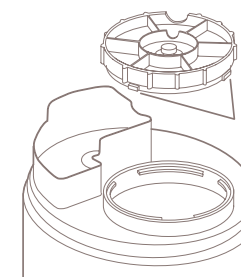



Connecting the product

- 1 Put the power plug into a wall outlet. The power/water supply indicator will light red when you connect the power plug into a wall outlet.

⚠ Caution:

- Do not plug in the device or pull plug out of the power supply with wet hands or use the product.
- Thoroughly dry your hands before you use the device, in particular after pouring water in the water tank.
- Avoid connecting the device using other plugs, multi-outlet and extension cords.
- Do not use when the power cord is bundled together.



- 2 Push the  power button. The power/water supply indicator will light blue and it will begin to humidify with MIN (minimum) mist output. The bottom light will lid up.

⚠ Note: There is insufficient water in the tank if the light on the power/water supply indicator turns from blue to red immediately after powering on in the device. Please remove the water tank and fill it with water (see chapter 2).

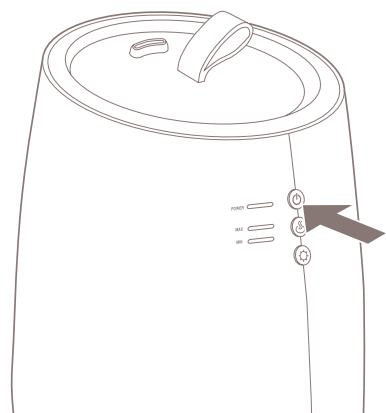

⚠ Note: The power/water supply display will flash red when there is not enough water in the water tank while in use.

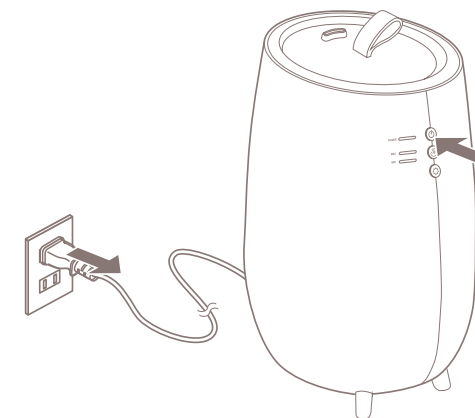

- 3 Push the  power button to turn off the device and pull out the plug after use.

⚠ Caution: When removing the power plug, be sure to hold it by the plug. Pulling the cord to remove the plug may cause the cable to break.







Adjusting the mist output

- 1 Push the  power button to turn the device on. The power/water supply indicator will light blue and it will begin to humidify with MIN (minimum) mist output. The bottom light will lid up.
- 2 Push the  mist button to change the mist volume. The mist volume switches from MAX (maximum) to MIN (minimum) and back, each time the mist switch button is pushed. The switched mist output display is lit. The mist output will always be on MIN (minimum) when the power is turned on, even if the mist output was on MAX (maximum) before powering off.

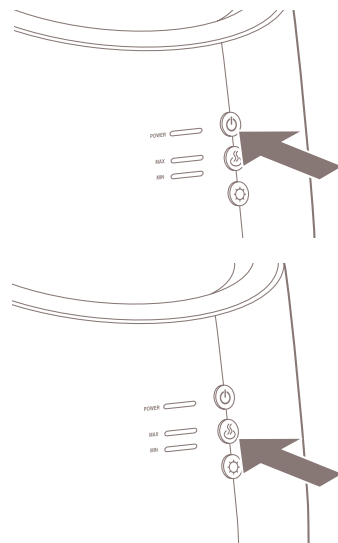
 **Caution:** Please take adequate care to prevent excessive humidity. Wet floors from condensation can form due to the room environment and conditions of use. Please carefully adjust or turn off the device.



Adjusting the bottom light

- 1 Push the  light button. The light will automatically light up when the power is turned on. The light will light up again when the power is turned on again, even if it was previously switched off.

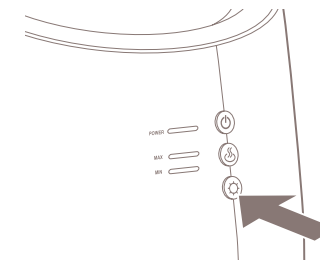

EN

Using aromatherapy

- 1 Remove water tank (see chapter 2 for detailed instructions) and remove the water tank cap from the water tank.
- 2 Pour your aromatic oil into the water tank.

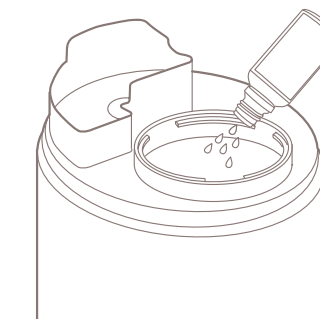

 **Caution:** Never not put anything other than water or aromatic oils into the water tank.

 **Caution:** Directly putting aromatic oil into a water tank is a unique feature of the product. However, depending on the aromatic oil you use, using this feature may stain the water tank. Moreover, the perfume of the oils may remain in the water tank. Please take this into consideration before using aromatherapy.

 **Caution:** Only use aromatic oils that are specially designed to be used in ultrasonic humidifiers.

- 3 Return the water tank to the device.



3. Functions

Note: see product overview (chapter 1) for reference.

1 Top cover

The structure of the device allows the mist to be efficiently distributed. Always keep this cover on when using the device. Hold and lift the tab of the top cover to remove the top cover.

2 Mist outlet

This is where the mist comes out. Blocking the outlet may cause breakdowns.

3 Water tank

Remove the tank from the device and fill it with water.

4 Power/water supply indicator

Blue indication means that the device is powered on. When it blinks red, the water needs to be refilled.

5 Mist output indicators

The selected mist output is lit. Mist volume MIN (minimum) is on as default setting.

6 Power button

Turns on or turns off the power every time you press it.

7 Mist output button

You can switch between MAX (maximum) and MIN (minimum) level of mist output each time you press it.

Caution: Please be careful not to overhumidify. Depending on the room size, environment and use, it can lead to wet floors due to condensation.

8 Light button

You can switch the bottom light off and on each time you press this button.

9 Power cable

Directly connect the plug to a wall outlet.

10 Water tank cap

Please remove the cap when pouring water into the water tank. After pouring, close it tightly.

11 Anti-scale and antibacterial cartridge

This cartridge will reduce the hardness of the water and prevents white dust produced by ultrasonic mist. It also removes bacteria from the water for hygienic mist output.

12 Water supply entrance

Use this entrance to fill the tank with water.

13 Ultrasonic membrane

Mist is created due to ultrasonic sound waves. You can adjust the amount of mist with the mist button.

Caution: Please regularly clean the device for long-lasting use. Depending on the hardness of the local tap water, we advise to use distilled water.

4. Maintenance

Important: Be sure to remove the power plug from the outlet before carrying out maintenance.

Important: Do not soak or immerse the power plug or the device in water.

Important: We recommend daily maintenance to prevent the growth of bacteria and scale inside the water tank.

Daily maintenance

- 1 Switch the power button to OFF and remove the power plug;
- 2 Remove the top cover and water tank from the device.
- 3 Remove the water tank from the device and throw away the water remaining in the water tank.
- 4 Pour a small amount of water into the water tank, firmly close the water tank cap and shake to rinse.

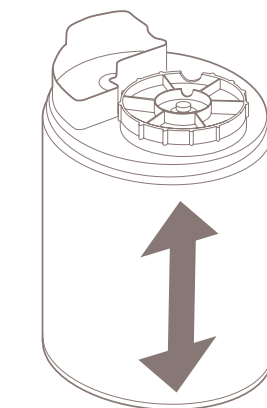
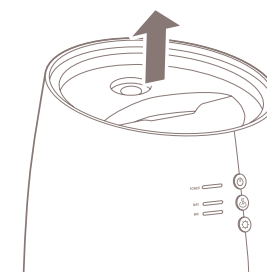
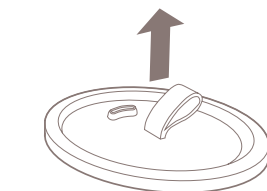



Weekly maintenance

⚠ Note: If using on consecutive days, please carry out maintenance by applying the following procedure once a week. If this type of maintenance is not conducted, scale may form on the inside and shorten the life of the equipment or cause a breakdown. Moreover, if the device continues to be used with no maintenance, it may lead to the growth of bacterial and mould/bad odour.

- 1 Switch the power button to OFF and remove the power plug;
- 2 Remove the top cover and water tank from the device.
- 3 Remove the remaining water in the water tank and at the bottom of the device.
- 4 Add dishwashing detergent to a soft sponge for dishes and wash the water surface and water tank.
- 5 Rinse the water tank well so that no washing up liquid remains and dry the water tank thoroughly.
- 6 Gently clean the surface of the ultrasonic membrane with a soft, dry cloth.
- 7 After soaking a soft cloth in lukewarm water, wring and wipe off the dirt on the bottom and sides.

⚠ Attention: Please do not use metal scourers, melamine sponges, polishing powders, or solvents like benzene, thinner, alcohol or other.

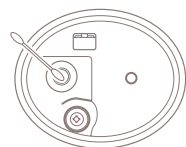
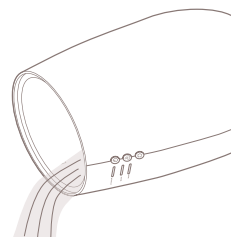
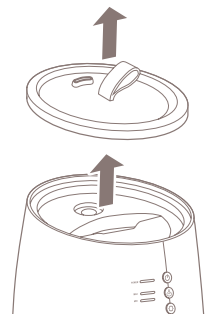

Maintenance before storing

Please conduct the following maintenance before storing the device:

- 1 Follow the same steps under 'Weekly maintenance'
- 2 Dry each component before assembling it
- 3 Check that each component has fully dried, then assemble the device and store it.

Spare parts

Spare parts and accessories can be requested at the point of purchase or local distributor.



The instant,
cold mist
humidifier
on legs.

5. Technical specifications

EN

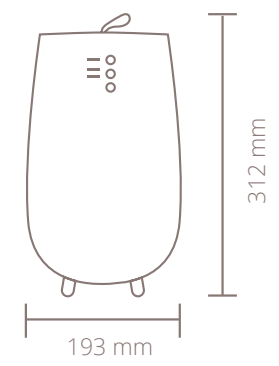
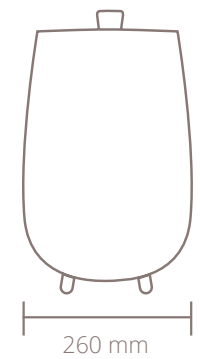

Weight:
1.5 kg



Power consumption:
14-20W



Water tank capacity:
2.5L



Effective area:
30m²



Mist output:
250ml/h



Max. operation time:
10h



Power cord length:
1.5m



Main materials:
ABS, PP



Model no.:
DXHU03

The appearance and specification of the device may be changed without notice.



6. FAQ

Q. The power/water supply indicator does not light up and mist does not come out.

- A. - Is the power plug inserted all the way to the back of the socket?
- Is there a power cut?

Q. The power/water supply indicator is red and the power is off, even though the power button is pushed.

- A. There is not enough water. Please fill the water tank with water.

Q. Strange noises accompany the use of the product.

- A. A “bubbling” sound comes out of the main body. This sound is the sound of water being supplied from the water tank to the main body and does not mean the product is defective.

Q. A strange noise can be heard from the removed water tank.

- A. When you remove an empty or nearly-empty water tank from the main body, an abnormal sound from the water tank can be heard. This sound is related to pressure within the water tank and does not mean the product is defective.

Q. Mist can't be seen even when the power is connected.

- A. - Is the power/water supply display flashing red? There is insufficient water, if it is flashing red. Please fill the water tank with water.
- The mist may not be visible depending on the balance between the room temperature and humidity.

Q. The mist volume is switched to MIN (minimum) even though it is not being used.

- A. Was the power turned on again? The default mist volume will be MIN (minimum) if the power is turned on again, even if the mist volume was on MAX (maximum) prior to switching it on.

Q. The bottom light is on even though it is not being used.

- A. Was the power turned on again? The light will be on if the power is turned on again, even if the bottom light is turned off.

Q. The floor is wet / There is a water leakage.

- A. Is the floor wet due to excessive humidity?
- Wet floors from mist can occur due to the room environment and conditions of use. Please switch the mist volume to MIN (minimum), carefully adjust or turn off the device.
- A unique feature of the ultrasonic humidifier is that, while it has a strong humidifying ability, the mist that forms is light, and therefore doesn't soak the surrounding area.

Q. How often should I replace the anti-scale and antibacterial cartridge?

- A. Depending on usage and hardness of the water, we recommend to replace the cartridge every 3 to 6 months. We strongly advise to use the cartridge as it will extend the lifespan of your device.



Vielen Dank, dass Sie sich für Duux entschieden haben.

Super, dass Sie sich Zeit zum Lesen der Bedienungsanleitung Ihres Duux Luftbefeuchters nehmen. Viele Menschen verzichten auf das Lesen der Bedienungsanleitung und versuchen sich alleine mit einem neuen Gerät vertraut zu machen. Studien aber haben gezeigt, dass das Lesen von Bedienungsanleitungen dabei hilft, ein neues Gerät deutlich schneller und effizienter kennenzulernen als im Selbstversuch.

Wir von Duux glauben, dass gute Raumluft unser Wohlbefinden und unsere Lebensqualität verbessert. Deswegen arbeiten wir jeden Tag hochmotiviert daran, ansprechende, funktionale und effektive Produkte zu entwickeln, die Ihnen die bestmögliche Raumluft nach Hause bringen und Ihr Wohlergehen positiv beeinflussen.

Dank seiner kompakten Größe und seines fantastischen Looks findet der Tag-Luftbefeuchter in jedem Raum Platz. Egal ob im Büro, Schlafzimmer, Küche oder Kinderzimmer: Tag fühlt sich überall Zuhause. Mit Hilfe einer kleinen Lederschleufe ist der Zugang zum versteckten Wassertank ein Kinderspiel. Die Ultraschalltechnik produziert einen ultrafeinen, kalten Nebel und verbraucht 80% weniger Energie als herkömmliche Luftbefeuchter. Auch bei maximalem Nebelausstoß reichen die 2,5l im Wassertank für eine kontinuierliche Befeuchtung über 10 Stunden. Tag warnt frühzeitig, wenn Wasser nachgefüllt werden muss und schaltet sich bei Nicht-Nachfüllen automatisch aus. Die Füße im Holz-Stil machen den Luftbefeuchter zum stilsicheren Accessoire in jedem Raum.

Lesen Sie die Anleitung sorgfältig, um Ihren Tag-Luftbefeuchter optimal zu nutzen.



Inhalt

1. Produktübersicht	22
2. Installation & Gebrauch	23
3. Funktionen	30
4. Pflegehinweise	31
5. Technische Details	35
6. FAQ	36

1. Produktübersicht

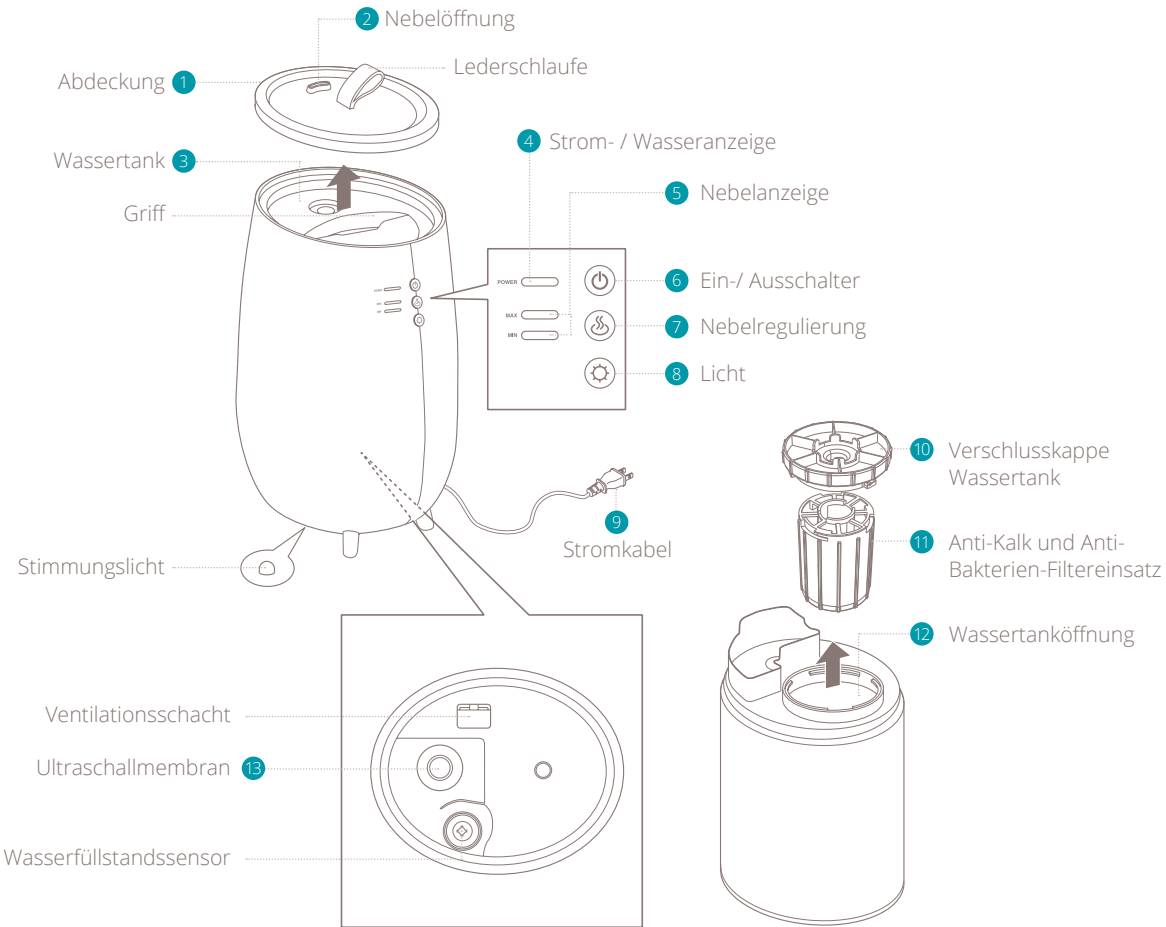

2. Installation und Nutzung

⚠ Achtung: Bitte lesen Sie vor der Nutzung des Produkts die folgenden Anweisungen und das Beiblatt aufmerksam durch.

erst wieder in Betrieb, wenn das Eis vollständig abgetaut ist. Es kann zu Geräteschäden oder Materialentzündung kommen.

Installation

- Das Gerät bitte nicht in unmittelbarer Nähe zu Vorhängen, Möbeln, Zimmerpflanzen oder Türen aufstellen, da die entstehende Feuchtigkeit Flecken und Verformungen verursachen kann.
- Bitte stellen Sie das Gerät auf eine waagerechte und stabile Oberfläche, um das Austreten von Wasser zu vermeiden.
- Das Gerät sollte nicht in einem ausschließlich von Kindern genutzten Zimmer (z. B. Kinderzimmer) aufgestellt werden. Umstürzen oder Beklettern des Geräts kann zu Verletzungen oder Geräteschäden führen.
- Bitte stellen Sie Tag nicht unter potenziell herunterfallende Gegenstände. Sie können zu Geräteschaden oder ggf. Materialentzündung führen.
- Elektronische und wasserempfindliche Geräte sollten in sicherem Abstand zum Luftbefeuchter platziert werden. Es kann zu Materialentzündung oder Geräteschäden kommen.
- Nutzen Sie das Gerät ausschließlich in frostfreier Umgebung. Falls das Wasser im Luftbefeuchter dennoch gefrieren sollte, nehmen Sie das Gerät

Optimaler Standort

Bitte stellen Sie das Gerät in einiger Entfernung zu Wänden, Fenstern und Möbelstücken auf.

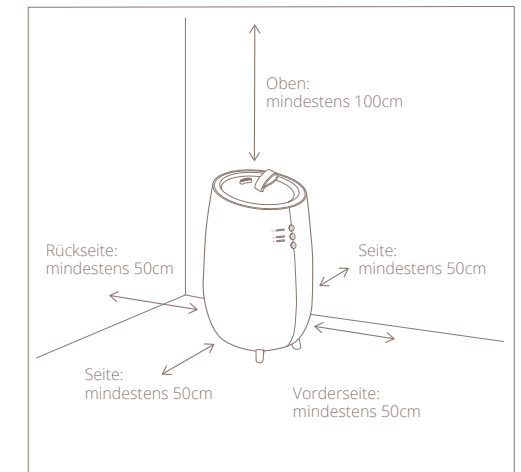

- Trotz ausreichendem Abstand zu Wänden oder Möbeln kann es bei längerfristiger Nutzung an ein und demselben Ort zu Kalkablagerungen kommen. Wir empfehlen daher eine regelmäßige Reinigung (siehe unter 4. "Pflegehinweise").



- Vermeiden Sie direkte Sonneneinstrahlung. Das Material könnte sich dadurch verfärben.
- Stellen Sie den Luftbefeuchter nicht neben Fernseher, Radio oder anderen elektronischen Geräten auf.
- Halten Sie das Gerät beim Transport bitte an der Unterseite fest.
- Tag verfügt über keine Einstellung zur automatischen Feuchtigkeitsregulierung. Achten Sie deshalb auf nasse Böden und Kondensation – besonders in kühlen Räumen mit erhöhter Luftfeuchtigkeit bildet sich recht schnell Kondensation.
- Passen Sie das Feuchtigkeitsniveau mit dem entsprechenden Nebelschalter an. Berücksichtigen Sie dabei den Aufstellort und erhöhen Sie dementsprechend die Raumtemperatur oder schalten das Gerät ab sobald das gewünschte Maß an Luftfeuchtigkeit erreicht ist.

Auffüllen des Wassertanks

⚠ Achtung: Bitte stellen Sie sicher, dass der Luftbefeuchter ausgeschaltet ist bevor Sie den Wassertank vom Gerät entfernen.

- 1 Lösen Sie die Abdeckung. Beachten Sie die Markierung der Abdeckung während Sie die Abdeckung bewegen.
- 2 Nehmen Sie den Wassertank heraus.

⚠ Achtung: Neigen Sie den Luftbefeuchter nicht zur Seite während Sie Wasser einfüllen, um Verschütten und Wassereintritt in das Gerät zu vermeiden.

- 3 Lösen Sie die Verschlusskappe vom Wassertank, indem Sie sie gegen den Uhrzeigersinn aufdrehen.
- 4 Befüllen Sie den Wassertank mit frischem Wasser.

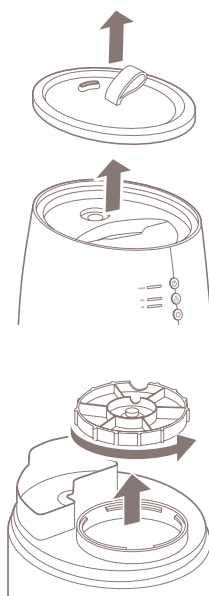

⚠ Hinweis: Wir empfehlen die Verwendung von Mineral- oder destilliertem Wasser. Bei der Verwendung von Leitungswasser besteht ein erhöhtes Risiko auf Bakterien- und Kalkbildung.

⚠ Achtung: Füllen Sie niemals heißes Wasser in den Wassertank. Es kann zu Verformung des Wassertanks kommen.

- 5 Die Einkerbungen der Verschlusskappe passen exakt in die Einbuchtungen der Einfüllöffnungen. Setzen Sie die Kappe vorsichtig ein und drehen Sie sie im Uhrzeigersinn bis sie einrastet.

⚠ Achtung: Setzen Sie die Verschlusskappe niemals diagonal ein.

⚠ Achtung: Bitte achten Sie darauf, dass der Dichtungsring der Verschlusskappe richtig schließt.

- 6 Erst wenn der Wassertank richtig im Luftbefeuchter sitzt lässt sich die Verschlusskappe schließen. Setzen Sie die Abdeckung auf die Verschlusskappe.

⚠ Achtung: Achten Sie darauf, die Abdeckung nach Befüllen des Wassertanks auch tatsächlich wieder einzusetzen. Ansonsten kann sich der Dunst nicht effizient im Raum verteilen.

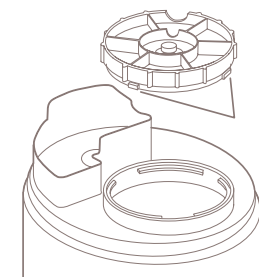
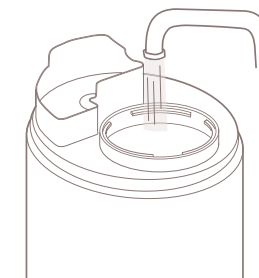



Luftbefeuchter an Strom anschließen

- 1 Schließen Sie das Stromkabel über den Stecker an eine Steckdose an. Sobald das Gerät mit Strom versorgt ist leuchtet die Wasseranzeige rot auf.

⚠ **Vorsicht:**

- Niemals das Gerät mit feuchten Händen bedienen! Niemals Stromkabel und Stecker mit feuchten Händen an eine Steckdose anschließen!
- Bevor Sie das Gerät an eine Steckdose anschließen trocknen Sie sich bitte sorgfältig die Hände – vor allem nach Befüllen des Wassertanks.
- Schließen Sie das Stromkabel direkt an eine Steckdose an. Vermeiden Sie die Verwendung von Mehrfachsteckdosen und Verlängerungskabeln.
- Schließen Sie das Kabel nicht an eine Stromquelle an solange das Stromkabel noch zusammengebunden ist.

- 2 Schalten Sie das Gerät über den Ein-/Aus schalter ein. Die Stromanzeige leuchtet blau auf und der Luftbefeuchter wird auf minimaler Stufe mit der Nebelbildung beginnen. Das Bodenlicht schaltet sich ein.

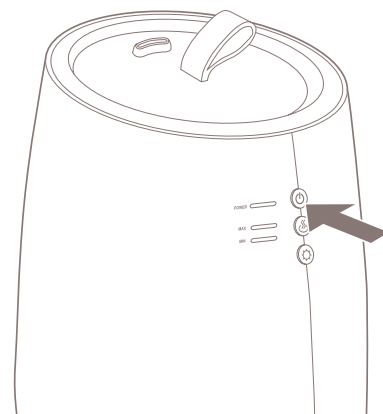

⚠ **Hinweis:** Wechselt die Strom-/Wasseranzeige bei Einschalten des Geräts von blau zu rot ist der Wasserstand im Gerät zu niedrig. Füllen Sie von oben Wasser in den dafür vorgesehenen Wassertank (siehe Punkt 2 „Befüllen des Wassertanks“).

⚠ **Hinweis:** Die Strom-/Wasseranzeige blinkt ebenfalls rot wenn der Wasserstand im Verlauf der Nutzung nicht mehr für eine effiziente Befeuchtung ausreicht.

- 3 Drücken Sie erneut den Ein-/Aus schalter, um das Gerät auszuschalten und ziehen Sie den Stecker aus der Steckdose.

⚠ **Achtung:** Ziehen Sie beim Herausziehen aus der Steckdose immer am Stecker, nicht am Kabel selbst. Das Ziehen am Stromkabel kann zu Kabelbruch führen.

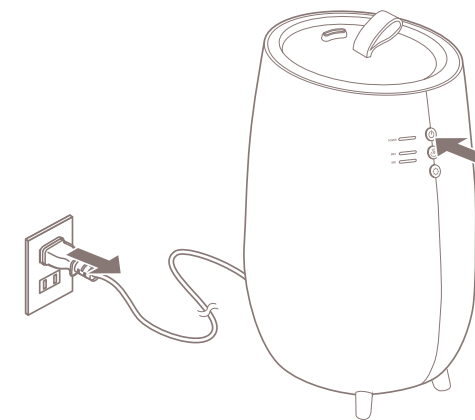

DE



Nebelregulierung einstellen

- 1 Schalten Sie das Gerät über den Ein-/Ausschalter ein. Die Stromanzeige leuchtet blau und der Luftbefeuchter wird auf minimaler Stufe mit der Nebelbildung beginnen. Das Bodenlicht schaltet sich ein.
- 2 Drücken Sie den Knopf zur Nebelregulierung, um den Ausstoß des Nebels zu regulieren. Der Ausstoß wechselt von MAXIMUM zu MINIMUM und wieder zurück durch jeden weiteren Knopfdruck. Beim Einschalten des Geräts wird immer auf minimaler Stufe Nebel gebildet - auch wenn die Einstellung beim Ausschalten auf MAXIMUM eingestellt war.

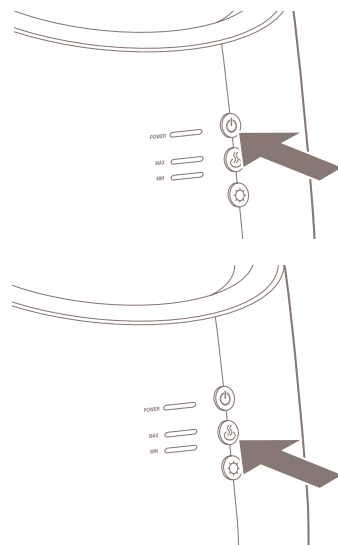

⚠ **Achtung:** Wählen Sie eine den Gegebenheiten angemessene Intensität der Luftbefeuchtung. Feuchter Boden durch Kondensation spricht für zu hohe Luftfeuchtigkeit. Dies kann sowohl mit den Luftbedingungen im Raum als auch mit falscher Einstellung des Luftbefeuchters zusammenhängen. Wählen Sie die Intensitätsstufe des Luftbefeuchters deshalb mit Bedacht.

Bodenlicht einstellen

- 1 Schalten Sie das Licht über den Lichtschalter am Gerät ein. Das Licht wird automatisch aufleuchten, wenn Sie das Gerät an eine Stromquelle anschließen. Auch wenn das Licht beim letzten Ausschalten ausgeschaltet war, leuchtet die Beleuchtung beim nächsten Einschalten trotzdem automatisch auf.

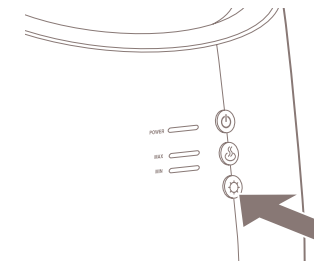

Verwendung von Aromaölen

- 1 Nehmen Sie den Wassertank aus dem Gerät heraus und öffnen Sie die Verschlusskappe (für eine genaue Anleitung lesen Sie bitte Kapitel 2).
- 2 Füllen Sie das Aromaöl in den Wassertank.

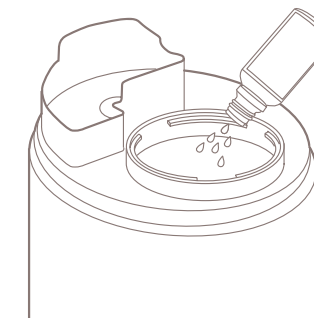

⚠ **Achtung:** Niemals andere Flüssigkeiten als Aromaöl oder Wasser in den Wassertank füllen.

⚠ **Achtung:** Nur beim Tag Luftbefeuchter darf Aromaöl direkt in den Wassertank gefüllt werden. Beachten Sie, dass es je nach Art des Aromaöls zu Verfärbungen im Wassertank kommen kann und der Duft auch nach Gebrauch des Aromaöls im Wassertank haften bleiben kann. Bitte bedenken Sie dies bevor Sie die Aromaöle verwenden.

⚠ **Achtung:** Bitte verwenden Sie ausschließlich Aromaöle, die speziell für eine Verwendung in Ultraschall-Luftbefeuchtern hergestellt werden.

- 3 Setzen Sie den Wassertank wieder in den Luftbefeuchter ein.



3. Funktionen

Hinweis: Beachten Sie die Produktübersicht (Kapitel 1) für weitere Informationen

1 Abdeckung

Die Oberflächenstruktur sorgt dafür, dass sich der Nebel effizient verteilt. Bewegen Sie den Deckel niemals, wenn das Gerät eingeschaltet ist und arbeitet. Halten und bewegen Sie die Abdeckung immer mit Hilfe der Lederschleufe.

2 Nebelauslass

Aus dieser Öffnung tritt der Nebel aus dem Gerät aus. Ist die Öffnung blockiert, kann dies zu einem technischen Defekt führen.

3 Wassertank

Nehmen Sie den Tank aus dem Gerät und befüllen ihn mit Wasser.

4 Strom-/Wasseranzeige

Blaues Leuchten bedeutet, dass das Gerät am Strom angeschlossen ist. Blinkt die Anzeige rot ist der Wassertank leer und muss aufgefüllt werden.

5 Anzeige zur Intensität des Nebelausstoßes

Die gewählte Intensität des Nebelausstoßes leuchtet. Die Standardeinstellung ist MIN (minimum).

6 Ein-/Ausschalter

Durch drücken des Knopfes schaltet sich das Gerät ein oder aus.

7 Nebelregulierung

Über diesen Knopf wählen Sie die Intensität des Nebelausstoßes. Sie können zwischen MAX (maximal) und MIN (minimal) wählen und ändern die Intensität mit jedem Knopfdruck.

Achtung: Achten Sie darauf die optimale Luftfeuchtigkeit nicht zu überschreiten. Abhängig von Raumgröße, Umgebung und Nutzung des Geräts kann dies aufgrund von Kondensation zu nassen Böden führen.

8 Licht

Durch drücken dieses Knopfs schalten Sie das Bodenlicht ein bzw. aus.

9 Stromkabel

Das Stromkabel verbindet Gerät und Stecker mit einer Steckdose.

10 Wassertank Verschlusskappe

Entfernen Sie die Verschlusskappe vor Befüllen des Wassertanks. Nach Einfüllen von frischem Wasser setzen Sie die Kappe bitte vorsichtig wieder ein.

11 Anti-Kalk- und Anti-Bakterien-Filter

Dieser Filtereinsatz verringert die Wasserhärte und verhindert die Entstehung von kalkhaltigem, weißen Nebel. Zusätzlich filtert der Einsatz Bakterien aus dem Wasser und sorgt so für eine saubere und hygienische Luftbefeuchtung.

12 Wassertanköffnung

Nutzen Sie die Öffnung um Wasser in den Tank zu füllen.

13 Ultraschallmembran

Der Nebel zur Luftbefeuchtung entsteht durch Ultraschallwellen. Sie können die Intensität des Nebelausstoßes durch die Nebelregulierung einstellen.

Achtung: Reinigen Sie das Gerät regelmäßig, um eine lange Nutzung sicherzustellen. Je nach Wasserhärte des Leitungswassers empfehlen wir die Verwendung von destilliertem Wasser, um das Gerät nicht zu beschädigen.

4. Reinigung und Instandhaltung

Wichtig: Das Stromkabel vor Reinigung des Geräts aus der Steckdose ziehen.

Wichtig: Tauchen Sie den Stecker / das Stromkabel oder das Gerät niemals in Wasser.

Wichtig: Wir empfehlen das Gerät täglich zu reinigen, um der Bildung von Bakterien und Kalk im Wassertank vorzubeugen.

Tägliche Reinigung

- 1 Schalten Sie das Gerät aus und lösen Sie Stecker und Stromkabel von der Steckdose
- 2 Lösen Sie die Abdeckung
- 3 Nehmen Sie den Wassertank aus dem Gerät heraus und schütten Sie das restliche Wasser weg.
- 4 Füllen Sie ein wenig sauberes Wasser in den Tank ein, verschließen Sie den Tank mit der Verschlusskappe und schütteln Sie den Tank kurz, um ihn auszuwaschen.

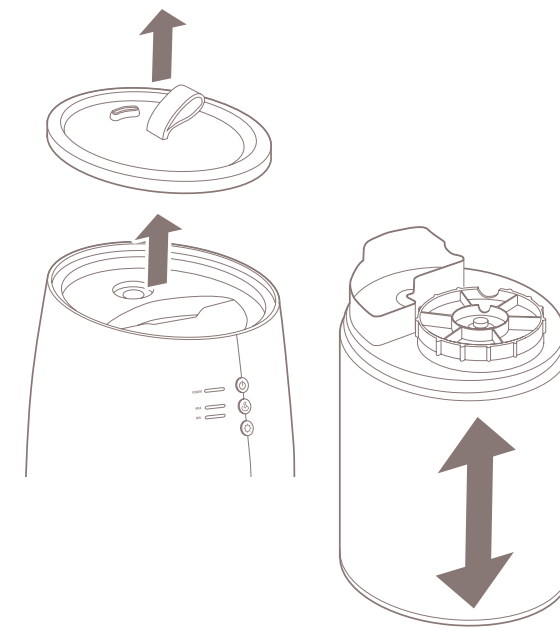

DE



Wöchentliche Reinigung

⚠ Achtung: Falls Sie den Luftbefeuchter an mehreren aufeinanderfolgenden Tagen nutzen, reinigen Sie den Luftbefeuchter bitte einmal in der Woche wie hier beschrieben. Werden diese Reinigungsempfehlungen nicht regelmäßig befolgt können sich Kalkablagerungen im Geräteinnern bilden, die das Gerät angreifen und einen technischen Defekt herbeiführen können. Außerdem besteht die Gefahr, dass sich Bakterien und/oder Schimmel bilden, die die Gesundheit beeinträchtigen und zu Geruchsbildung führen können.

- 1 Schalten Sie das Gerät aus und lösen Sie das Stromkabel am Stecker aus der Steckdose
- 2 Lösen Sie die Abdeckung
- 3 Nehmen Sie den Wassertank aus dem Gerät und schütten Sie das restliche Wasser aus Tank und Gerät weg.
- 4 Reinigen Sie den Wassertank mit Spülmittel und einem weichen Schwamm.
- 5 Spülen Sie den Wassertank sorgfältig aus, sodass keinerlei Spülmittel-Rückstände zurückbleiben und trocknen Sie den Tank vorsichtig ab.
- 6 Reinigen Sie die Oberfläche der Ultraschallmembran sorgsam mit einem sauberen, trockenen Reinigungstuch.
- 7 Wischen Sie Seiten und Boden des Gerätekörpers sorgfältig mit einem lauwarm befeuchteten Lappen aus.

⚠ Achtung: Verwenden Sie für die Reinigung weder metallene Bürsten, Schwämme aus Melamin, Poliermittel oder Flüssigkeiten wie Benzin, Verdünnungsmittel, Alkohol noch ähnliches.

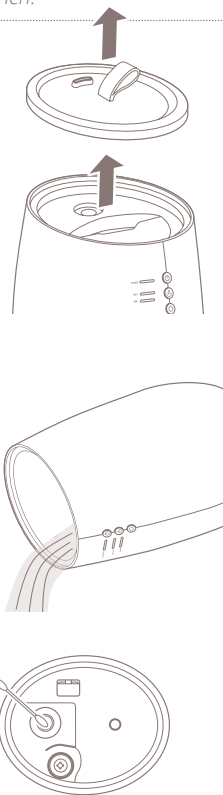

Pflege vor längerer Lagerung des Gerätes

Bitte beachten Sie folgende Pflegehinweise, bevor Sie das Gerät zur Lagerung abstellen:

- 1 Folgen Sie den Anweisungen wie unter „Wöchentliche Reinigung“ beschrieben
- 2 Trocknen Sie jedes Einzelteil sorgfältig ab, bevor Sie das Gerät wieder zusammensetzen.
- 3 Stellen Sie sicher, dass jedes Einzelteil wirklich trocken ist, bevor Sie es wieder einsetzen und anschließend einlagern.

Ersatzteile

Ersatzteile und Zubehör können Sie bei unseren Partnern im Einzelhandel erwerben.

Der Kaltnebel-
Luftbefeuchter auf
zwei Beinen.

5. Technische Details

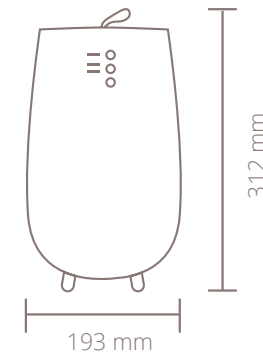

Gewicht:
1.5 kg



Stromverbrauch:
14-20W



Füllmenge des Wassertanks:
2.5L



Nutzfläche:
30m²



Wasserdampfausstoß:
250ml/Std.



Max. Nutzungsdauer:
10Std.



Länge des Stromkabels :
1.5m



Verarbeitete Materialien:
ABS, PP



Modellnummer:
DXHU03

Änderungen am
Gerät in Aussehen
und Funktion sind
dem Hersteller
vorbehalten und
müssen nicht vorab
kommuniziert
werden.

DE



6. FAQ

F. Die Strom-/ Wasseranzeige leuchtet nicht und es tritt kein Nebel aus.

- A. - Sind Stromkabel und Stecker mit der Steckdose verbunden?
- Gibt es einen Stromausfall?

F. Die Strom-/ Wasseranzeige leuchtet rot und das Gerät arbeitet nicht, obwohl es am Strom hängt und eingeschaltet ist.

- A. Bitte befüllen Sie den Wassertank mit frischem Wasser. Der Wasserstand ist zu niedrig.

F. Das Gerät macht komische Geräusche.

- A. Ein plätscherndes Geräusch im Inneren des Luftbefeuchters ist normal. Wasser aus dem Wassertank wird in das Gerät eingespeist und dort verarbeitet. Hier liegt kein technischer Defekt vor.

F. Der wiedereingesetzte Wassertank macht seltsame Geräusche.

- A. Ist der Wassertank bei Wiedereinsetzen leer oder fast leer kann aufgrund von Druckunterschieden zwischen Wassertank und Gerät ein ungewöhnliches Geräusch entstehen. Hier liegt kein technischer Defekt vor.

F. Während der Befeuchtung ist kein Nebel sichtbar

- A. - Leuchtet die Strom-/Wasseranzeige rot? Dann ist der Wasserstand zu niedrig. Bitte befüllen Sie den Wassertank mit frischem Wasser.
- Je nach Raumtemperatur und Luftfeuchtigkeit ist der Nebel unsichtbar.

F. Die Nebelanzeige zeigt MIN (minimum) an, obwohl sie nicht neu eingestellt wurde.

- A. Wurde das Gerät zwischenzeitlich aus- und dann wieder eingeschaltet? Die Ausgangseinstellung ist immer MIN, wenn das Gerät wieder eingeschaltet wird - auch wenn das Gerät mit MAX ausgeschaltet worden ist.

F. Das Bodenlicht leuchtet, obwohl es nicht explizit eingeschaltet wurde.

- A. Wurde das Gerät zwischenzeitlich aus- und dann wieder eingeschaltet? Bei erneutem Einschalten aktiviert sich das Bodenlicht automatisch - auch wenn es bei vorheriger Nutzung ausgeschaltet worden ist.

F. Der Boden ist nass. Ist der Luftbefeuchter undicht?

- A. Ist der Boden aufgrund zu hoher Luftfeuchtigkeit nass?
 - Feuchter Boden spricht für zu hohe Luftfeuchtigkeit. Dies kann sowohl mit den Luftbedingungen im Raum als auch mit einer falschen Einstellung des Luftbefeuchters zusammenhängen. Wechseln Sie die Intensität des Nebelausstoßes zu MIN (minimal), ändern Sie den Standort des Gerätes oder schalten Sie den Luftbefeuchter aus.
 - Ein besonderes Produktmerkmal der Ultraschallbefeuchtung ist, dass diese Technik mit sehr feinem Nebel eine extrem hohe Luftfeuchtigkeit generiert ohne dabei Möbel oder Boden zu befeuchten.

F. Wie häufig sollte der Anti-Kalk und Anti-Bakterien-Filter ausgetauscht werden?

- A. Je nach Nutzung des Geräts und der Härte des von Ihnen verwendeten Wassers empfehlen wir, den Wasserfilter alle 3-6 Monate zu wechseln. Wir empfehlen unbedingt die Nutzung eines Filters, um eine hohe Lebensdauer Ihres Luftbefeuchters zu gewährleisten.

Bedankt dat je voor Duux hebt gekozen!

We zijn blij dat je hebt besloten om de handleiding van je nieuwe Duux luchtbevochtiger te lezen! Veel gebruikers slaan de instructies over en gaan direct met het apparaat aan de slag. Echter verschillende studies tonen aan dat mensen die eerst de gebruikershandleiding lezen, sneller en efficiënter van start kunnen dan mensen die zomaar wat proberen.

Bij Duux geloven we in een comfortabele en gezonde leefomgeving voor iedereen. Het verbeteren van het binnenklimaat met aantrekkelijke, functionele en effectieve products is onze dagelijkse passie. Met onze reeks van innovatieve luchtbehandelingsproducten streven we er naar om jou van de best mogelijke luchtkwaliteit te voorzien.

Door zijn compacte formaat en stijlvolle looks kan deze luchtbevochtiger in iedere ruimte worden gebruikt. Van kantoor tot slaapkamer en keuken tot babykamer; Tag heeft geen beperkingen. Tag is herkenbaar door zijn bruinleren label voor toegang tot de verborgen watertank. Door de ultrasone bevochtigingstechniek produceert deze luchtbevochtiger een ultrafijne, koude nevel en verbruikt het tot 80% minder stroom dan traditionele luchtbevochtigers. Zelf op maximale neveluitstoot zorgt de 2.5 liter watertank voor een gebruiksduur tot 10 uur. De luchtbevochtiger geeft je zelfs een seintje wanneer de watertank bijna leeg is en schakelt automatisch uit. De hout gelamineerde pootjes geven een stijlvolle uitstraling aan iedere kamer.

Lees deze handleiding goed door om het meeste uit je Tag luchtbevochtiger te halen.



Inhoudsopgave

1. Productoverzicht	40
2. Installatie & gebruik	41
3. Functies	48
4. Onderhoud	49
5. Technische specificaties	53
6. Veel gestelde vragen	54

1. Product overzicht

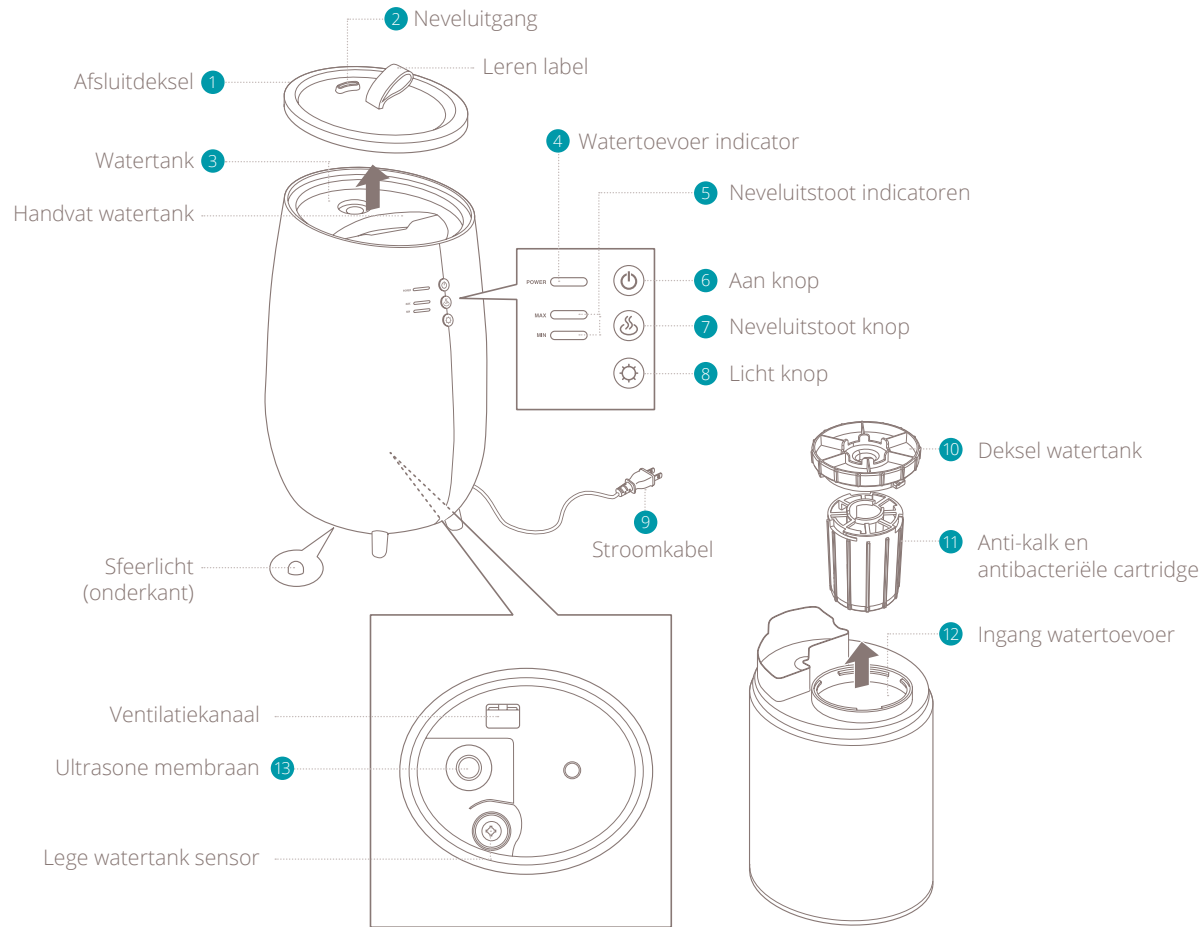

2. Installatie en gebruik

⚠ Let op: lees eerst aandachtig onderstaande instructies en het bijgevoegde waarschuwingsblad alvorens het product in gebruik te nemen.

Installatie

- Plaats het apparaat niet op een plek waar de neveluitstoot in aanraking kan komen met gordijnen, meubels, planten of deuren. De uitstoot kan vlekken of beschadigingen veroorzaken.
- Plaats het product op een horizontaal en stabiel oppervlak om het morsen van water te voorkomen.
- Installeer het apparaat niet binnen het bereik van kinderen. Dit kan leiden tot ongelukken of een defect aan het apparaat als het wordt omgestoten of op geklommen.
- Plaats het apparaat niet op een plek waar dingen van boven kunnen vallen. Dit kan leiden tot een ontsteking of defect.
- Plaats het apparaat niet in de buurt van apparaten die niet geschikt zijn voor water zoals PC's of smartphones. Dit kan leiden tot een ontsteking of defect.
- Gebruik het apparaat niet in omgeving waar het water of water in de watertank kan bevriezen. Gebruik het apparaat niet indien het water of het water in de watertank toch bevroren is totdat het

ontdooit is. Dit kan leiden tot een ontsteking of defect.

Plaatsing

Plaats niet in de buurt van muren, ramen of meubels.

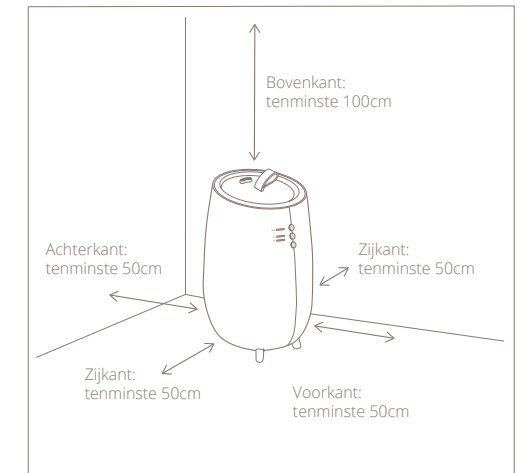

- Zelfs als het apparaat op een gepaste afstand van muren en meubels is geplaatst kan stof en kalkvorming optreden na verloop van tijd. Wij raden aan om het apparaat regelmatig te onderhouden. Raadpleeg hoofdstuk 4 voor onderhoudsinstructies.



- Voorkom blootstelling aan direct zonlicht om verkleuring te voorkomen.
- Verplaats het apparaat indien er storing optreedt met TV, radio of andere elektronische apparaten.
- Verplaats het apparaat door het aan de onderkant vast te pakken.
- Het apparaat heeft geen automatische luchtvochtigheidsregeling. Natte vloeren en condensatie kan eenvoudig ontstaan in ruimtes met een lage temperatuur of een hoge luchtvochtigheid.
- Pas de nevelintensiteit aan met de neveluitstootschakelaar. Houdt rekening met de temperatuur en de grootte van de ruimte waarin het apparaat is geplaatst.

Watertank vullen

⚠ Let op: controleer of het apparaat is uitgeschakeld alvorens het waterreservoir uit het apparaat te verwijderen.

- 1 Verwijder de afsluitdeksel. Til de deksel op aan het leren label.
- 2 Verwijder de watertank uit het apparaat

⚠ Waarschuwing: Laat het apparaat niet kantelen bij het uitnemen van de watertank. Dit kan leiden tot morsen van achtergebleven water in het apparaat.

- 3 Draai de deksel van de watertank linksom en verwijder het van de watertank.
- 4 Giet water in de watertank.

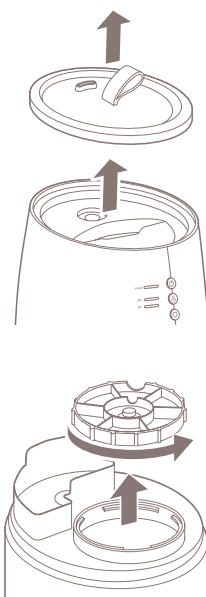

⚠ Let op: we adviseren om te allen tijden mineraal water te gebruiken in het apparaat. Bij gebruik van kraanwater ontstaat het risico op kalkaanslag en bacteriën.

⚠ Let op: Gebruik geen heet of kokend water. Dit kan de vorm van de watertank aantasten.

- 5 De haakjes aan de watertank deksel passen precies in de opening van de watertank. Draai deze goed aan totdat de deksel vast zit.

⚠ Let op: Controleer of de deksel van de watertank niet diagonaal is vastgedraaid.

⚠ Let op: Controleer of de rubberen ringetjes van de watertank deksel goed zijn bevestigd.

- 6 Plaats de watertank terug in het apparaat en controleer of de watertank goed is geïnstalleerd. Plaats daarna de afsluitdeksel terug.

⚠ Let op: Zorg er altijd voor dat de afsluitdeksel is teruggeplaatst nadat de watertank is bijgevuld. De nevel wordt niet efficiënt uitgestoten zonder de afsluitdeksel.

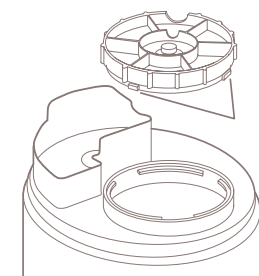
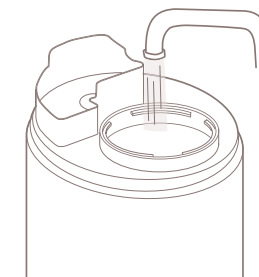

NL



Het product aansluiten

- 1 Stop de stekker in een stopcontact. De water toevoer indicator licht rood op.

⚠ **Waarschuwing:**

- Sluit het product niet aan of trek de stekker niet uit het stopcontact met natte handen.
- Droog je handen goed alvorens het product in gebruik te nemen, met name na het vullen van het waterreservoir.
- Vermijd het product aan te sluiten met andere stekkers, verlengsnoeren of stekkerdozen.
- Het product niet gebruiken als het netsnoer nog is opgerold.



- 2 Druk op de aan knop. De watertoevoer indicator licht blauw op en het apparaat start met bevochtigen op de MIN (minimale) neveluitstoot. Het sfeerlicht zal oplichten.

⚠ **Let op:** Er is onvoldoende water in de tank aanwezig indien de watertoevoer indicator direct van blauw naar rood overgaat nadat het apparaat is aangesloten. Verwijder de watertank en vul bij met water (zie hoofdstuk 2).

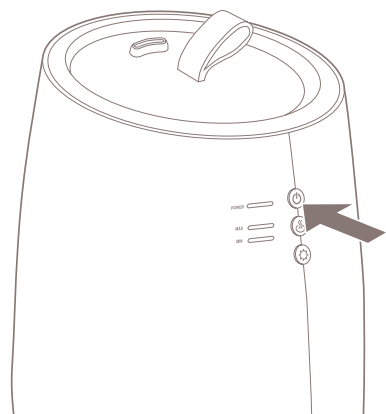

⚠ **Let op:** de watertoevoer indicator gaat rood knipperen zodra er niet genoeg water meer beschikbaar is in de watertank tijdens het gebruik.

- 3 Druk op de aan knop om het apparaat uit te schakelen en trek de stekker uit te stopcontact na gebruik.

⚠ **Let op:** Wanneer je het stroomsnoer verwijdert, zorg ervoor dat je de stekker vasthoud. Door aan het snoer te trekken kan de kabel breken.

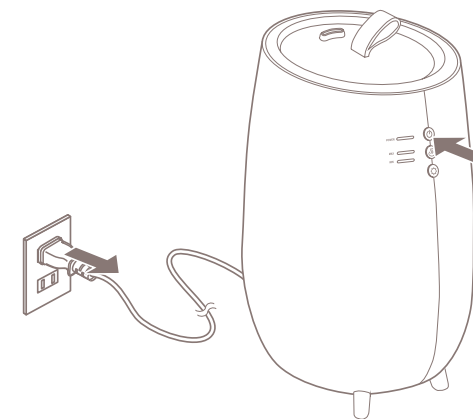

NL





Neveluitstoot aanpassen

- 1 Druk op de aan knop om het apparaat in te schakelen. De watertoevoer indicator licht blauw op en het apparaat start met bevochtigen op de MIN (minimale) neveluitstoot. Het sfeerlicht zal oplichten.
- 2 Druk op neveluitstoot knop op de nevelintensiteit aan te passen. De nevelintensiteit verandert van MAX (maximaal) tot MIN (minimaal) en terug, iedere keer dat op de knop gedrukt wordt. De neveluitstoot indicator licht op. De neveluitstoot staat altijd op MIN (minimaal) ingesteld zodra het apparaat wordt ingeschakeld, zelfs als de nevelintensiteit op MAX (maximaal) stond ingesteld bij uitschakelen.

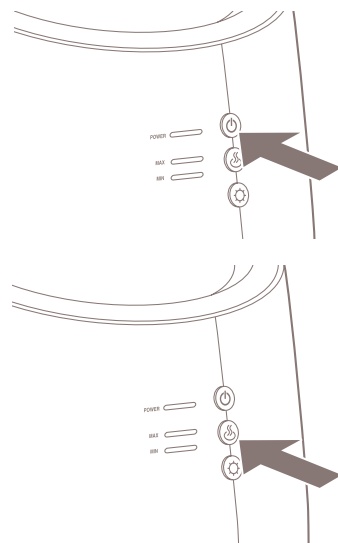

ⓘ **Let op:** neem adequate maatregelen om over bevochtiging te voorkomen. Natte vloeren en oppervlakken als gevolg van condensatie ontstaan door de omgeving en het gebruik. Gelieve zorgvuldig in te stellen of het apparaat uit te schakelen.

Sfeerverlichting aanpassen

- 1 Druk op de licht knop. Het sfeerlicht gaat automatisch aan zodra het apparaat wordt ingeschakeld. Het sfeerlicht zal opnieuw worden geactiveerd zodra het apparaat weer wordt ingeschakeld, zelfs al stond het aan bij uitschakelen.

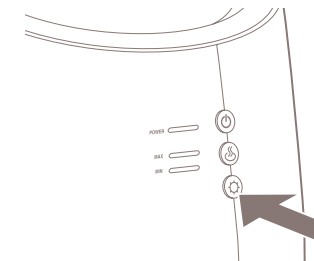

Gebruik van aromatherapie

- 1 Verwijder de watertank (zie hoofdstuk 2 voor gedetailleerde instructies) en verwijder de deksel van de watertank.
- 2 Giet een aantal druppels essentiële olie in de watertank.

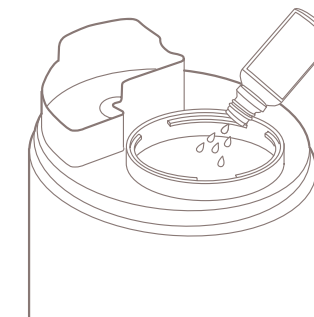

- 3 Plaats de watertank terug in het apparaat.

ⓘ **Let op:** Gebruik alleen essentiële oliën in de watertank.

ⓘ **Waarschuwing:** Direct aroma toevoegen aan de watertank is een unieke functie van dit product. Echter kan de hoeveelheid aroma vlekken veroorzaken aan de binnenkant van de watertank. Ook kan de geur van aromatherapie achterblijven in de watertank. Neem dit in overweging voordat u aromatherapie gaat toevoegen.

ⓘ **Let op:** Gebruik alleen aromatische oliën die geschikt zijn voor het gebruik in ultrasone luchtbevochtigers.

3. Functies

⚠ **Let op:** Zie product overzicht (hoofdstuk 1) voor referenties

1 Afsluitdeksel

Het ontwerp van deze deksel zorgt ervoor dat de nevel efficiënt wordt verspreid. Plaats te allen tijden de deksel wanneer het apparaat gebruikt wordt. Gebruik het label om de afsluitdeksel te verwijderen.

2 Neveluitgang

Hier wordt de nevel uitgestoten. Het blokkeren van de uitgang kan een defect veroorzaken.

3 Watertank

Verwijder de watertank uit het apparaat om water bij te vullen.

4 Watertoevoer indicator

Blauw betekent dat het apparaat is ingeschakeld. Knipperend rood betekent dat de watertank moet worden bijgevuld.

5 Neveluitstoot indicatoren

De geselecteerde nevelintensiteit is verlicht. MIN (minimale) neveluitstoot is de standaard instelling.

6 Aan knop

Schakelt het apparaat in en uit zodra er op gedrukt wordt.

7 Neveluitstoot knop

Er kan worden geschakeld tussen MAX (maximum) en MIN (minimale) nevelintensiteit.

⚠ **Let op:** Zorg ervoor dat de ruimte niet wordt over bevochtigd. Afhankelijk van de kamergrootte, omgeving en gebruik kan dit leiden tot natte vloeren en oppervlakken als gevolg van condensatie.

8 Licht knop

De sfeerverlichting kan worden in- en uitgeschakeld met deze knop.

9 Stroomkabel

Sluit de stekker van de stroomkabel direct aan op een stopcontact.

10 Deksel watertank

Verwijder de deksel zodra water wordt bijgevuld. Draai goed vast na het vullen.

11 Anti-kalk en antibacteriële cartridge

Deze cartridge vermindert de hoeveelheid kalk in het water en voorkomt witte stof als gevolg van neveluitstoot. Het verwijdert ook bacteriën uit het water voor zuivere neveluitstoot.

12 Ingang watertoevoer

Gebruik deze ingang om water bij te vullen.

13 Ultrasonische membraan

Nevel wordt opgewerkt met ultrasonische trillingen. De intensiteit kan worden aangepast met de neveluitstoot knop.

⚠ **Let op:** Maak het apparaat regelmatig schoon voor een langere levensduur. Afhankelijkheid van de hardheid van het water, raden wij te allen tijden het gebruik van mineraalwater aan.

Dagelijks onderhoud

- 1 Schakel het apparaat uit en verwijder de stroomkabel;
- 2 Verwijder de afsluitdeksel en neem dat watertank uit het apparaat;
- 3 Verwijder de watertank en het resterende water in het apparaat;
- 4 Giet een beetje water in de watertank, sluit de deksel en schud om te reinigen.

4. Onderhoud

⚠ **Belangrijk:** Verwijder de stekker uit het stopcontact alvorens onderhoud uit te voeren.

⚠ **Belangrijk:** Dompel de stekker of het apparaat niet onder in water.

⚠ **Belangrijk:** Wij raden aan het apparaat dagelijks te onderhouden om de groei van bacteriën en kalkaanslag in het waterreservoir tegen te gaan.
Dagelijks onderhoud

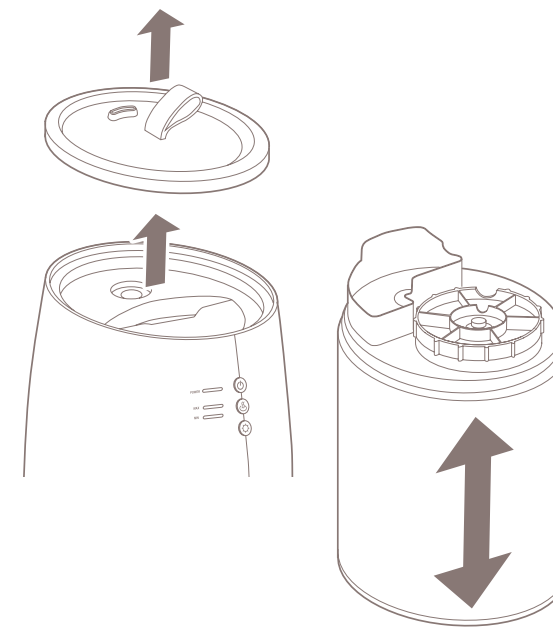



Wekelijks onderhoud (filter en hoofdonderdeel)

⚠ Let op: Voer onderstaande procedure uit indien het apparaat meerdere dagen achter elkaar wordt gebruikt. Indien dit onderhoud niet wordt uitgevoerd kan kalkaanslag optreden en de levensduur van het apparaat verkorten of een defect veroorzaken. Ook zal de groei van bacteriën en nare geurtjes toenemen wanneer het apparaat niet goed wordt onderhouden.

- 1 Schakel het apparaat uit en verwijder de stroomkabel;
- 2 Verwijder de afsluitdeksel en neem dat watertank uit het apparaat;
- 3 Verwijder de watertank en het resterende water in het apparaat;
- 4 Voeg wat afwasmiddel toe op een zachte spons en reinig de watertank;
- 5 Maak de watertank goed schoon zodat er geen afwasmiddel overblijft en laat het reservoir goed drogen;
- 6 Maak het ultrasone membraan voorzichtig schoon met een zachte, droge doek;
- 7 Maak een zachte doek nat met lauwwarm water en wring het goed uit. Verwijder hiermee vuil aan de binnen- en buitenkant van het apparaat.

⚠ Let op: Gebruik geen metalen schuursponsjes, melanine sponzen, polijstmaterialen, of oplosmiddelen zoals benzeen, thinner of alcohol.

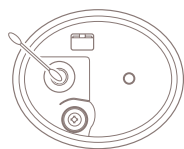
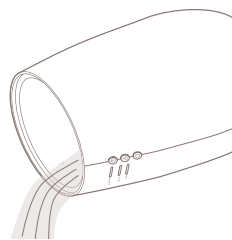
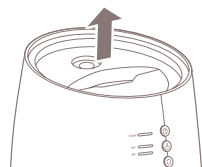
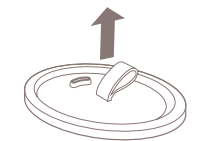

Onderhoud voor opslag

Voer het volgende onderhoud uit alvorens het product op te slaan.

- 1 Volg de stappen onder "Wekelijks onderhoud"
- 2 Droog ieder component alvorens het weer in elkaar te zetten
- 3 Controleer of ieder component, inclusief de filter, volledig droog is. Zet het apparaat dan in elkaar en sla het op.

Reserveonderdelen

Reserveonderdelen kunnen worden aangevraagd bij het verkooppunt of lokale distributeur.

De direct, koude nevel
luchtbevochtiger
op pootjes.

5. Technische Details

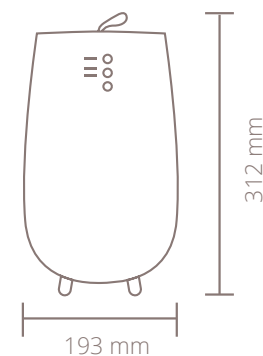

Gewicht:
1.5 kg



Stroomverbruik:
14-20W



Watercapaciteit:
2.5L



Effectieve ruimte:
30m²



Neveluitstoot:
250ml/h



Max. operatieduur:
10h



Stroomsnoer lengte :
1.5m



Hoofd materialen:
ABS, PP



Model nr.:
DXHU03

Het uiterlijk en de specificaties van dit apparaat kunnen worden aangepast zonder melding.

NL



6. Veel gestelde vragen

V. De water toevoer indicator brand niet op and er komt geen nevel uit het apparaat.

- A. – Zit de stekker volledig in het stopcontact?
- Is er een stoomstoring?

V. De water toevoer indicator brand rood en het apparaat blijft uit, zelf als op de aan knop wordt gedrukt.

- A. Er is niet voldoende water aanwezig. Vul de tank met water.

V. Het apparaat maakt vreemde geluiden.

- A. Er komt een “bubbelend” geluid uit het apparaat. Dit is het geluid van water dat vanuit de watertank wordt omgezet in koude nevel en betekent niet dat het product defect is.

V. Het apparaat maakt een vreemd geluid bij het verwijderen van de watertank.

- A. Wanneer je een lege of bijna lege watertank uit het apparaat verwijderd kan er een vreemd geluid optreden. Dit is het geluid van de druk in de watertank en betekent niet dat het apparaat defect is.

V. Er komt geen nevel uit het apparaat nadat het apparaat is ingeschakelde.

- A. – Knipper de water toevoer indicator rood? Er is niet voldoende water aanwezig. Vul de tank met water.
- De nevel is wellicht minder zichtbaar vanwege de balans tussen de kamertemperatuur en de luchtvochtigheid.

V. De neveluitstoot schakelt automatisch naar MIN (minimaal), zelfs al is hier niet op gedrukt.

- A. Is het apparaat opnieuw ingeschakeld? De neveluitstoot wordt automatisch weer op MIN (minimaal) ingesteld zodra het apparaat is uitgeschakeld, zelfs als de instelling voorgeen op MAX (maximaal) stond.

V. Het sfeerlicht schakelt automatisch in, zelfs al is hier niet op gedrukt.

- A. Is het apparaat opnieuw ingeschakeld? Het sfeerlicht wordt automatisch weer ingeschakeld zodra het apparaat is uitgeschakeld, zelfs als deze voorheen uit stond. Nutzung ausgeschaltet worden ist.

V. De vloer is nat / er lekt water.

- A. Is het oppervlak nat door over bevochtiging?
 - Natte oppervlakken veroorzaakt door nevel kunnen ontstaan afhankelijk van de omgeving en het gebruik. Schakelt de neveluitstoot naar MIN (minimaal) of schakel het apparaat uit.
 - Een unieke eigenschap van deze ultrasone luchtbevochtiger is dat hij snel de luchtvochtigheid verhoogt met lichte nevel, die niet altijd wordt opgenomen in de ruimte.

V. Hoe vaak dien ik mijn anti-kalk en antibacteriële cartridge te vervangen?

- A. Afhankelijk van het gebruik en de hardheid van het water raden wij aan om de cartridge elke 3 tot 6 maanden te vervangen. We raden het gebruik van de cartridge streng aan om de levensduur van het apparaat het verlengen.



Merci pour avoir choisi un article Duux.

Nous sommes très content que vous consultez les instructions de votre nouvel humidificateur Duux! Beaucoup d'utilisateurs jettent les instructions et cherchent à comprendre le produit seul. Des études montrent que ceux qui lisent les instructions utilisent l'article plus vite et plus efficace que ceux qui le font sur base d'essais et erreurs.

Nous, chez Duux, nous croyons fortement à l'importance d'un environnement de vie confortable et saine. Améliorer votre bien-être par des articles avec un design attractif, fonctionnels et effectifs; c'est notre passion qui nous pousse tous les jours. Avec notre gamme de produits innovatrices de traitement d'air notre objectif est de vous donner la meilleure qualité d'air possible.

Dû à ses dimensions compactes et son look design, cet humidificateur peut être utilisé dans n'importe quelle chambre. De bureau à la chambre, dans la cuisine ou la chambre de bébé : le Tag n'a pas de limites. Le Tag est facilement reconnaissable par son étiquette en cuir pour accéder facilement au réservoir d'eau. A cause de sa technologie ultrasonique, il produit un brouillard ultrafin et utilise 80% moins que les autres humidificateurs ! Même avec une éjection de brouillard maximale, le réservoir d'eau de 2.5L assure jusqu'à 10h de fonctionnement continu. Cet humidificateur vous indiquera quand le réservoir est presque vide et il s'éteint automatiquement. Les pieds en bois laminé ajoutent du style dans chaque chambre.

Lisez ce manuel avec attention et profitez maximal de votre humidificateur Tag.



FR

Contenu

- 1. Récapitulatif produit **58**
- 2. Installation & utilisation **59**
- 3. Fonctions **66**
- 4. Maintenance **67**
- 5. Spécifications techniques **71**
- 6. FAQ **72**

1. Récapitulatif produit

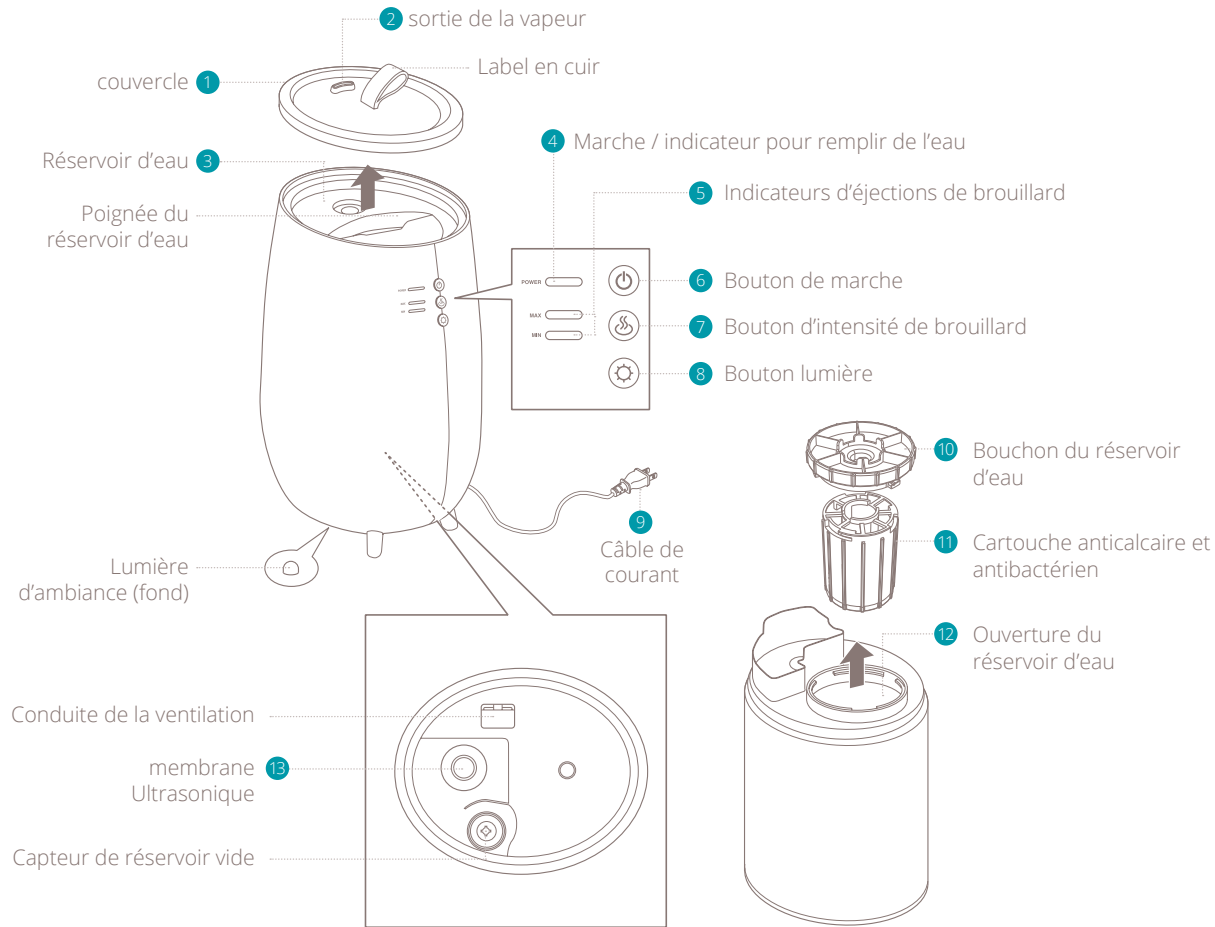

2. Installation et utilisation

Note: Veuillez bien lire les instructions ci dessous et la feuille attention séparé avant l'utilisation de ce produit.

Installation

- Ne posez pas cet appareil trop près des rideaux, meubles, plantes ou portes, pour éviter que l'humidité puisse créer des taches ou des déformations.
- Posez l'appareil sur une surface horizontale et stable.
- Ne pas utiliser là où des enfants sont seuls pour éviter des blessures ou la casse de l'appareil quand ils jouent avec. Cela peut causer un court-circuit ou casse.
- Ne pas poser là où il y a un risque de tomber ce qui peut casser l'appareil. Cela peut causer un court-circuit ou casse.
- Ne pas poser près d'appareils qui ne supportent pas l'eau ou l'humidité. Cela peut causer un court-circuit ou casse.
- Ne pas utiliser l'appareil dans des circonstances où l'eau pourrait geler. Si l'eau est gelé, attendez qu'elle soit dégelé avant de l'utiliser. Cela peut causer un court-circuit ou casse.

Placement

Ne le posez pas près de murs, fenêtres et meubles.

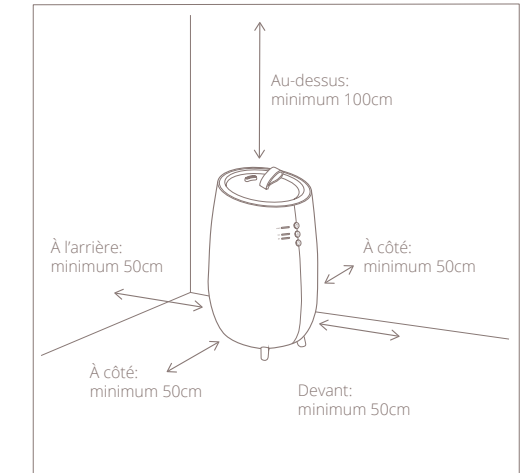

- Après utilisation pendant un longue période de temps, l'appareil peut devenir sale et plein de calcaire. Nous recommandons de le nettoyer régulièrement. Consultez chapitre 4 pour instructions de maintenance.

FR



- Ne le posez pas Please avoid places with direct sunlight. There is a risk that the device discolors.
- Si il y a une interférence avec la TV, radio ou autres appareils électriques, changez cet appareil de place.
- Quand vous changez cet appareil de place prenez-le avec base et tenez le bien.
- Cet appareil n'est pas équipé d'un réglage automatique d'humidité. Des sols mouillés ou condensation sur les fenêtres peuvent se produire dans des chambres froides ou très humides.
- Ajustez le taux d'humidité avec le bouton vapeur, suivant la chambre ou l'appareil se trouve, et la température.

Remplir le réservoir d'eau

Note: Veuillez-vous assurer que l'appareil soit éteint avant d'enlever le réservoir de l'appareil.

- 1 Retirez le couvercle du dessus. Tenez et soulevez l'étiquette en cuir pour retirer le couvercle du dessus.
- 2 Sortez le réservoir d'eau.

Caution: Ne pas pencher l'appareil quand vous enlever le réservoir d'eau. Il peut rester de l'eau dans l'appareil.

- 3 tournez le bouchon contre le sens de la montre et enlevez le.
- 4 Remplissez le réservoir avec de l'eau.

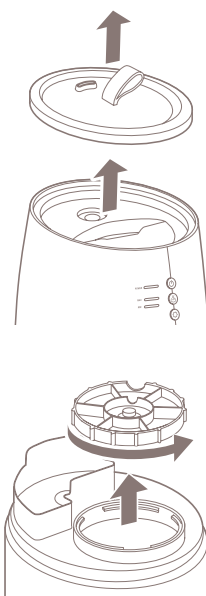

Note: Nous vous conseillons d'utiliser de l'eau minérale ou distillée. L'eau du robinet peut développer plus vite du calcaire et des bactéries.

Caution: Ne pas utiliser de l'eau chaude qui pourrait déformer le réservoir.

- 5 Les pattes du réservoir d'eau viennent s'emboîter dans les coupures d'entrée. Serrez-le dans le sens de la montre.

Caution: Veuillez contrôler que le bouchon du réservoir de l'eau n'a pas été inséré diagonalement.

Caution: Veuillez contrôler que les joints en caoutchouc sont bien attachés.

- 6 Placez le bouchon du réservoir d'eau et fermez-le. Insérez le réservoir de l'eau dans l'appareil et placez le couvercle au-dessus.

Caution: Assurez-vous que le couvercle est bien positionné après avoir remis le réservoir d'eau. Le brouillard ne sera pas bien distribué sans le couvercle.

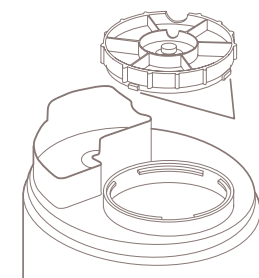
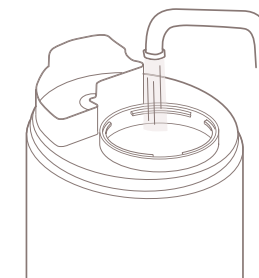

FR

Connecter l'appareil

- 1 insérez la prise dans la prise de courant.
L'indicateur Marche / indicateur pour remplir de l'eau allumera rouge du moment où vous le branchez la prise de courant.

⚠ Caution:

- Ne branchez pas la prise de courant avec des mains mouillées.
- Séchez bien vos mains avant d'utiliser l'appareil, surtout après avoir mis de l'eau dans le réservoir.
- Évitez d'utiliser d'autres prises de courant, des multiprises et des rallonges.
- Do not use when the power cord is bundled together.

- 2 Poussez sur le bouton de Marche. L'indicateur Marche / indicateur pour remplir de l'eau allumera bleu et il démarrera à disperser du brouillard au minimum. La lumière en dessous s'allumera.

⚠ **Note:** Il n'y a pas assez de l'eau dans le réservoir si la lumière change de bleu à rouge toute de suite après la mise en route. Sortez le réservoir et remplissez-le. (voir chapitre2).

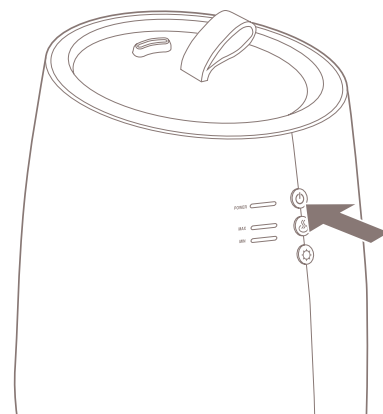

⚠ **Note:** L'indicateur Marche / indicateur pour remplir de l'eau clignotera rouge quand il n'y a pas assez de l'eau lors du fonctionnement.

- 3 Poussez sur le boutons de Marche pour éteindre l'appareil et débranchez la prise de courant après l'utilisation.

⚠ **Caution:** Si vous débranchez la prise de courant, tenez le par la prise et pas par le fil. Vous risquez de casser le fil.

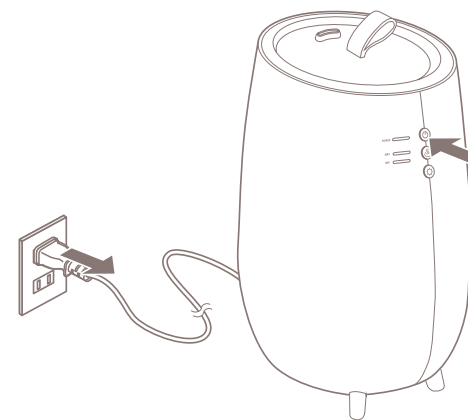



Ajuster la quantité de brouillard

- 1 Poussez le bouton pour mettre en marche l'appareil. L'indicateur Marche / indicateur pour remplir de l'eau s'allumera bleu et commencera à humidifier au minimum et le lumière en dessous s'allumera aussi.
- 2 Poussez le bouton d'intensité de brouillard pour changer l'intensité de brouillard. Ce bouton va de MAX (maximum) sur MIN (minimum) et l'inverse, chaque fois que vous poussez le bouton. Sur le display vous voyez que la lampe respective s'allume. L'intensité de brouillard est toujours sur MIN (minimum) quand vous mettez l'appareil en marche, même s'il était sur MAX (maximum) avant de l'avoir éteint.

⚠ **Caution:** Faites attention de ne pas humidifier trop. Suivant les conditions et l'utilisation les sols peuvent être mouillés par la condensation. Ajustez ou éteignez l'appareil s'il le faut.

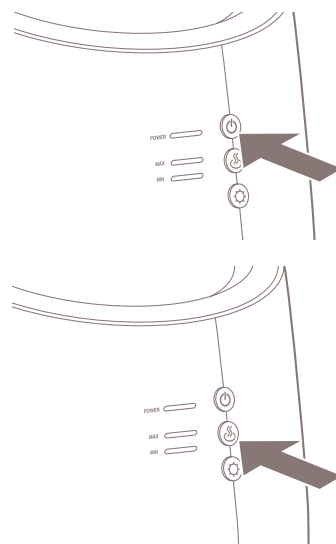

Ajuster la lumière d'ambiance du dessous

- 1 Poussez le bouton de la lumière. La lumière s'allumera automatiquement quand l'appareil est mis en marche. La lumière s'allumera à nouveau quand vous le mettez en marche à nouveau, même s'il était éteint.

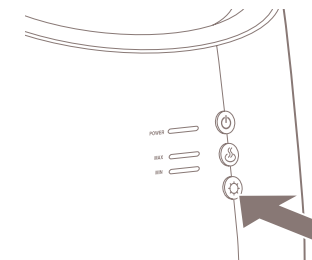

FR

Utiliser des arômes thérapies

- 1 sortez le réservoir d'eau (voir chapitre 2) et dévissez le bouchon du réservoir.
- 2 Ajoutez vos huiles d'arômes dans l'eau.

⚠ **Caution:** Ne mettez jamais autres choses que l'eau et huiles d'arômes dans le réservoir d'eau.

⚠ **Caution:** Pouvoir mettre des huiles d'arômes directement dans l'eau est unique pour cet appareil. Notez que suivant l'utilisation des huiles d'arômes peuvent laisser des traces dans le réservoir et l'odeur pourra rester dedans. Réfléchissez bien avant d'utiliser des arôme thérapies.

⚠ **Caution:** Utilisez seulement des huiles qui sont fait spécialement pour d'humidificateurs.

- 3 Remettez le réservoir de l'eau dans l'appareil.

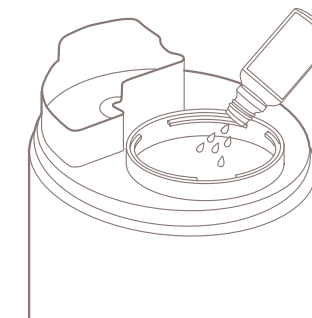

3. Fonctions

Note: Beachten Sie die Produktübersicht (Kapitel 1) für weitere Informationen

1 Couvercle du dessus

La structure est tel que la vapeur évaporée est dispersée efficacement. Laissez le couvercle à tous moments sur place lors du fonctionnement. Si vous l'enlevez, toujours par le Label.

2 sortie de brouillard

De la sorte le brouillard. Bloquer cette sortie peut causer la casse de l'appareil.

3 Réservoir d'eau

Sortez le réservoir de l'appareil pour le remplir avec de l'eau.

4 Indicateur de marche / niveau de l'eau

Il s'allume bleu quand l'appareil est en marche et clignote en rouge s'il faut rajouter de l'eau

5 Indicateur de l'intensité de brouillard.

L'intensité choisie est allumée. Toujours sur MIN (minimum) quand on le met en marche

6 Bouton de marche

S'allume ou s'éteint chaque fois que vous appuyez dessus.

7 Bouton intensité de vapeur

Vous pouvez choisir entre MAX (maximum) ou MIN (minimum) avec chaque poussée.

Caution: Attention de ne pas sur humidifier, dépendant des dimensions de la chambre, conditions et utilisation. Cela peut causer des sols mouillés.

8 Bouton de lumière

Vous pouvez allumer ou éteindre la lumière chaque fois que vous appuyez dessus.

9 Prise de courant

Insérez la prise dans la prise de courant.

10 Bouchon du réservoir

Dévissez le bouchon pour le remplir d'eau et resserrez-le après.

11 Cartouche anticalcaire et antibactérien

Cette cartouche réduit le taux de calcaire dans l'eau pour éviter de la poudre blanche dans le brouillard. Il tue les bactéries de l'eau pour une humidification hygiénique.

12 Entrée d'eau

Utilisez cette ouverture pour remplir le réservoir.

13 Membrane Ultrasonique

Brouillard est créé par des ondes ultrasoniques. Vous pouvez ajuster l'intensité de brouillard avec le bouton.

Caution: Veuillez rincer l'appareil pour utilisation à long terme. Suivant le calcaire de l'eau de robinet utiliser de l'eau distillée.

4. Maintenance

Important: retirez la prise avant de faire l'entretien à l'appareil.

Important: Tenez la prise loin de l'eau.

Important: Nous recommandons l'entretien journalier pour éviter le développement de bactéries et de calcaires dans le réservoir de l'eau.

- 1 Mettez le bouton de marche sur OFF et retirez la prise;
- 2 enlevez le couvercle et le filtre.
- 3 Enlevez le réservoir d'eau et videz le.
- 4 mettez un peu d'eau dans le réservoir et fermez-le avec le bouchon pour ensuite le secouer pour le rincer.

FR

Entretien journalier.

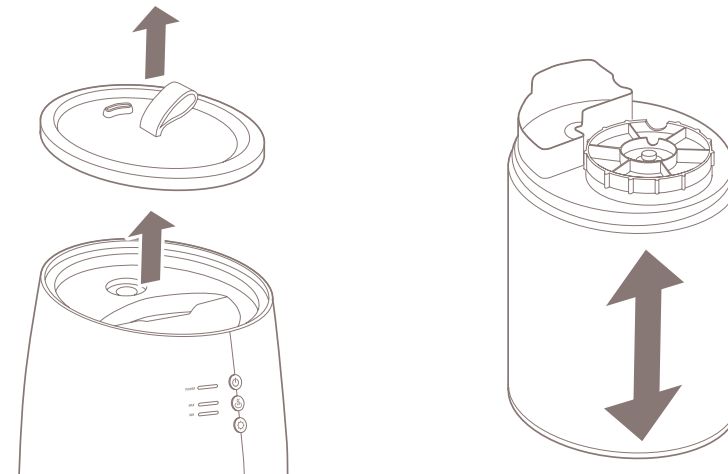



Entretien hebdomadaire (filtre et appareil)

Note: si vous l'utilisez plusieurs jours consécutives, faites un entretien hebdomadaire suivant une procédure spécifique suivante. Si vous ne faites pas d'entretien le calcaire peut se former à l'intérieur de l'appareil et causé un panne. Et si vous n'entretenez pas votre appareil cela peut créer le développement de bactéries et des moisissures et mauvaises odeurs.

- 1 Mettez le bouton de marche sur OFF et retirez la prise;
- 2 Dévissez le bouchon du réservoir de l'eau.
- 3 Enlevez les restants d'eau.
- 4 Mettez un peu de détergent sur une éponge de vaisselle et lever et rincer le réservoir de l'eau.
- 5 Rincer bien le réservoir pour qu'il ne restent pas de restants de détergent et séchez le bien.
- 6 Doucement nettoyer la membrane ultrasonique avec un chiffon doux et sec.
- 7 Après utilisez un chiffon mouillé d'eau chaude pour enlever les saletés partout.

Attention: ne pas utiliser des éponges en fer, éponges mélamine, détergents agressifs, ou des solvants comme le benzène, thinner, alcool ou autres.

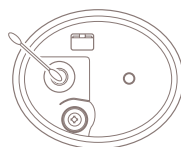
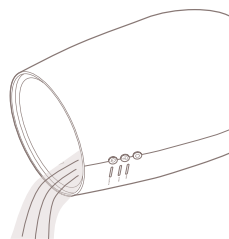
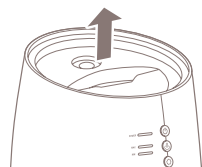
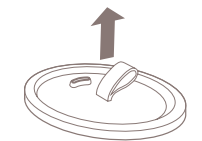

Entretien avant le rangement

Effectuez les pas suivants pour l'entretien avant de le ranger:

- 1 Suivez la procédure sous entretien hebdomadaire.
- 2 Séchez chaque pièce avant de l'assembler.
- 3 Contrôlez que chaque component, le filtre inclus, soit complètement sèche. Ensuite assemblez l'appareil et rangez le.

Pièces de rechange

Des pièces de rechanges peuvent être demandées sur le point de vente ou revendeur local.



L'Humidificateur à froid sur pieds.

5. Spécifications techniques

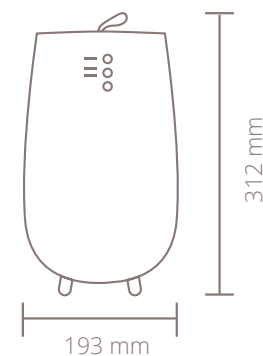

Poids:
1.5 kg



Consommation de courant:
14-20W



Capacité du réservoir d'eau:
2.5L



Zone effective:
30m²



Vapeur éjectée:
250ml/h



Temps Max. de fonctionnement:
10h



Longueur du fil de courant:
1.5m



Matériaux principaux:
ABS, PP



Model no:
DXHU03

L'apparence et les
spécifications de
l'appareil peuvent
changer sans notice.

FR



6. FAQ

F. L'Indicateur Marche/niveau de l'eau ne s'allume pas et le brouillard ne sort pas ?

- A. – Est-ce que la prise est bien enfoncé jusqu'au fond?
- Est-ce que vous avez du courant?
- Est-ce que le réservoir de l'eau est bien installé dans l'appareil ?

F. L'Indicateur Marche/niveau de l'eau s'allume rouge et il ne marche pas, bien que le bouton de marche est poussé.

- A. Pas assez d'eau. Remplissez le réservoir avec de l'eau.

F. Strange noises accompany the use of the product.

- A. A "bubbling" sound comes out of the main body. This sound is the sound of water being supplied from the water tank to the main body and does not mean the product is defective.

F. De sons bizarres du réservoir de l'eau.

- A. Quand vous sortez le réservoir presque vide de l'appareil, vous pouvez entendre un son bizarre. Ce son est cause par la pression dans le réservoir d'eau et il n'est pas cassé.

F. Q. Il n'y a pas de brouillard quand il est mis en marche.

- A. – est-ce que l'indicateur Marche / niveau de l'eau clignote rouge? Pas assez d'eau. Remplissez le reservoir d'eau.
- Le brouillard peut ne pas être visible dépendant de l'équilibre entre la température et l'humidité.

F. L'intensité de brouillard est sur MIN (minimum) même s'il n'était pas en marche.

- A. L'intensité standard est MIN (minimum) quand vous mettez l'appareil en marche. Même s'il était sur MAX (maximum) avant de l'avoir mis en marche.

F. La lumière du dessous est allumée même si l'appareil n'est pas en marche.

- A. Cette lumière s'allume toujours quand l'appareil est mis en marche même s'il était éteint avant.

F. Le sol est mouillé / il y a une fuite.

- A. Est-ce que le sol est mouillé à cause d'humidification excessive?
 - Cela peut arriver suivant les conditions de la chambre. Changez l'intensité sur MIN (minimum), ou éteignez l'appareil.
 - Une spécification unique de cet humidificateur ultrasonique est qu'il a une forte agilité d'humidifier, le brouillard est fin et léger et pour cela il ne mouille pas au tour.

F. Quand est-ce qu'il faut remplacer la cartouche?

- A. Suivant l'utilisation et la dureté de l'eau, nous conseillons de remplacer la cartouche tous les 3 à 6 mois. Nous vous conseillons fortement d'utiliser toujours une cartouche pour étendre la longévité de votre appareil.

Dziękujemy za wybranie produktów firmy Duux.

Cieszymy się, że zdecydowali się Państwo przeczytać instrukcję obsługi do nowego nawilżacza powietrza firmy Duux! Wielu użytkowników beztrudno pomija instrukcje i stara się znaleźć rozwiązania na własną rękę. Jednak badania dowodzą, że ludzie, którzy czytają instrukcje wdrażają się szybciej i sprawniej niż ci, którzy sami zmagają się z problemami i błędami.

W Duux wierzymy, że wygodne i zdrowe środowisko życia ma ogromne znaczenie. Poprawianie Państwa samopoczucia poprzez tworzenie atrakcyjnych, funkcjonalnych i efektywnych produktów to pasja, która napędza nas każdego dnia. Pragniemy zapewniać najwyższą jakość powietrza w Państwa pomieszczeniach dzięki naszym innowacyjnym produktom do jego uzdatniania.

Nawilżacz Tag dzięki kompaktowym wymiarom i stylowemu wyglądowi może być używany w każdym pomieszczeniu – od sypialni, poprzez kuchnię, aż po pokój dla dzieci. Tag nie ogranicza. Pętka z brązowej skóry, która umożliwia łatwy dostęp do ukrytego zbiornika na wodę, gwarantuje mu rozpoznawalność. Dzięki użyciu technologii ultradźwiękowej, nawilżacz powietrza Tag produkuje niezwykle delikatną, zimną mgiełkę i zużywa 80% mniej energii niż tradycyjne nawilżacze. 2,5-litrowy zbiornik na wodę zapewnia do 10 godzin ciągłej pracy urządzenia nawet przy maksymalnej emisji pary. Nawilżacz w odpowiednim momencie informuje, że w zbiorniku jest mało wody i wyłącza się automatycznie. Wykończone w drewnie nóżki dodają stylu każdemu wnętrzu.

Prosimy uważnie przeczytać niniejszą instrukcję obsługi, aby móc w pełni cieszyć się nawilżaczem powietrza Tag.



PL

Spis treści

1. Opis produktu	76
2. Instalacja i użytkowanie	77
3. Funkcje	84
4. Konserwacja	85
5. Specyfikacje techniczne	89
6. Często zadawane pytania	90

1. Opis produktu

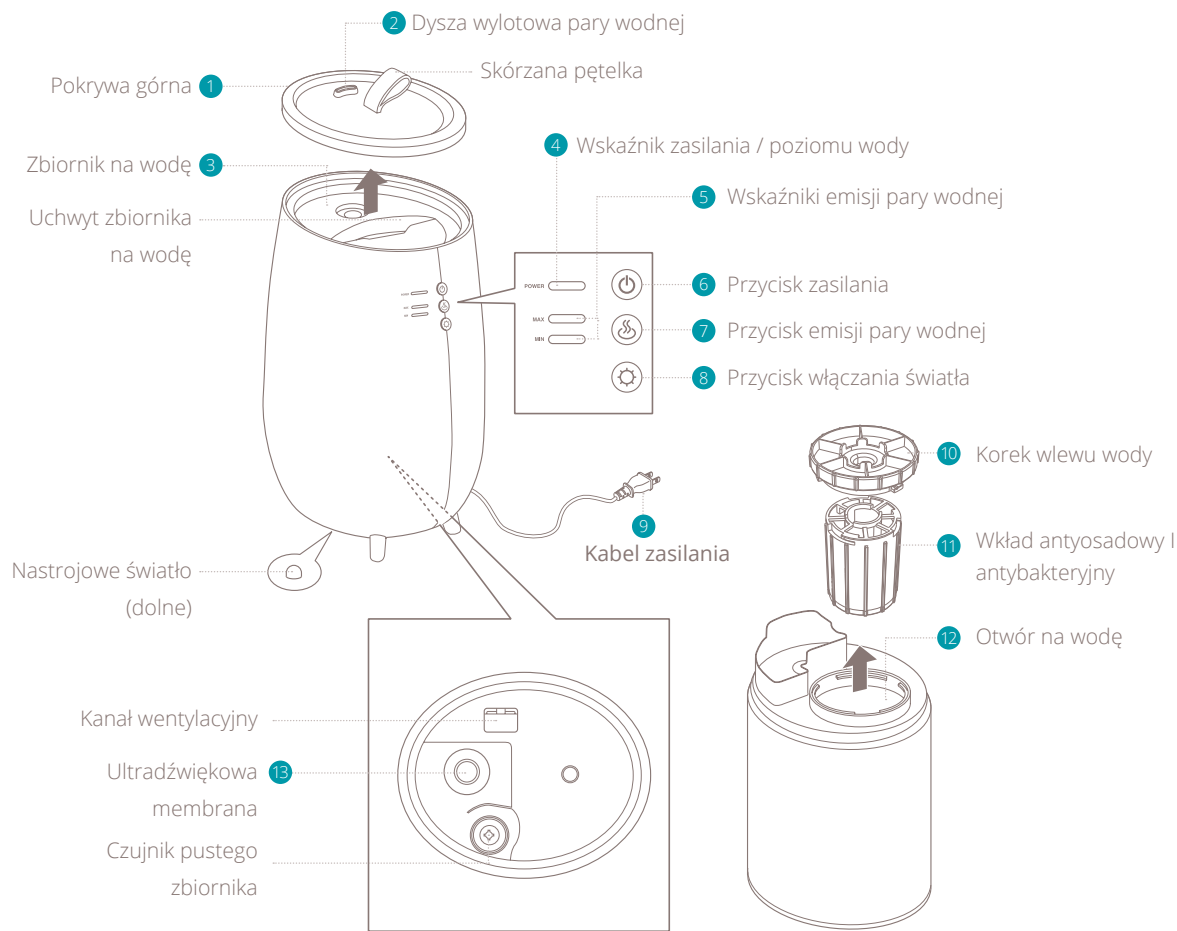

2. Instalacja i użytkowanie

Uwaga: Przed rozpoczęciem użytkowania produktu należy zapoznać się z instrukcją podaną poniżej oraz oddzielnie dołączonym Ostrzeżeniem.

Instalacja

- Urządzenia nie ustawiać w miejscu, gdzie para wodna bezpośrednio skierowana będzie na zasłony, meble, rośliny doniczkowe lub drzwi. Może to spowodować powstawanie plam i odkształceń.
- Urządzenie należy ustawić na poziomej i stabilnej powierzchni. W przeciwnym razie możliwe jest rozlanie wody.
- Nie ustawiać w miejscu, gdzie przebywają wyłącznie dzieci (na przykład w pokojach dziecięcych). Strącenie urządzenia lub wejście na nie może grozić urazem lub awarią sprzętu.
- Nie ustawiać w żadnym miejscu, z którego urządzenie mogłoby spaść. Może to spowodować zapłon lub awarię.
- Nie ustawiać w pobliżu urządzeń, które nie tolerują kontaktu z wodą takich jak komputery czy smartfony. Może to spowodować zapłon lub awarię.
- Produktu nie należy używać w takich warunkach, które mogłyby spowodować, że woda w zbiorniku na wodę lub w urządzeniu zamrznie. Jeśli woda w zbiorniku lub urządzenie zamrznie, nie należy

uruchamiać go do momentu, gdy lód stopnieje. Może to spowodować zapłon lub awarię.

Umieszczenie urządzenia

Prosimy umieszczać z dala od ścian, okien i mebli.

- Produkt może pokryć się osadem, jeśli jest używany przez dłuższy czas w tym

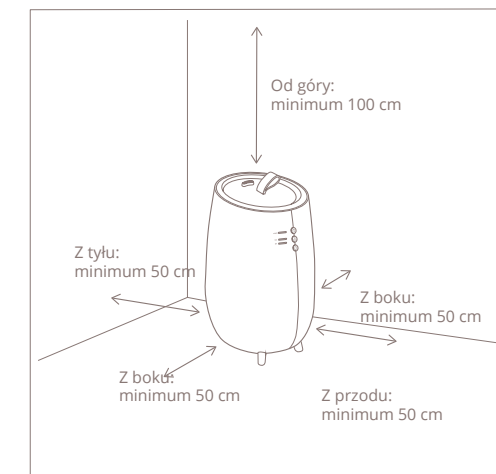

samym miejscu, nawet jeśli jest ustawiony w odpowiedniej odległości od ścian czy mebli. Zalecane jest jego regularne czyszczenie. Wskazówki dotyczące czyszczenia można

znaleźć w rozdziale 4.

- Należy unikać miejsc, w których produkt narażony jest na bezpośrednie działanie promieni słonecznych. Grozi to odbarwieniem produktu.
- Należy przemieścić urządzenie, jeżeli ma ono kontakt z telewizorem, radiem lub innymi urządzeniami elektrycznymi.
- Podczas przenoszenia urządzenie należy mocno trzymać u podstawy.
- Urządzenie nie posiada funkcji automatycznej regulacji wilgotności. W pomieszczeniach, gdzie panuje niska temperatura lub wysoki poziom wilgotności, mogą tworzyć się mokre plamy na podłodze, a para wodna może się skraplać.
- Poziom wilgotności należy dostosować przy pomocy przycisku regulującego emisję pary wodnej, mając na uwadze miejsce, w którym znajduje się nawilzacz, a także poprzez podniesienie temperatury w pomieszczeniu lub wyłączenie urządzenia.

Napełnianie zbiornika na wodę

⚠ Uwaga: Przed wyjęciem zbiornika na wodę należy upewnić się, że zasilanie jest wyłączone.

- 1 Zdjąć pokrywę górną.
Wykonując tę czynność, należy trzymać i podnieść pętelkę znajdującą się na pokrywie górnej.
- 2 Wyjąć zbiornik na wodę.

⊘ Uwaga: W trakcie podnoszenia zbiornika na wodę nie należy przechylać urządzenia. Może to spowodować rozlanie wody znajdującej się wewnątrz nawilzacza.

- 3 Przekręcić korek wlewu wody w kierunku przeciwnym do ruchu wskazówek zegara i wyjąć zbiornik na wodę.
- 4 Wlać wodę do zbiornika.

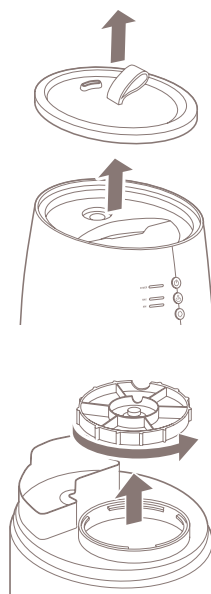

⚠ Uwaga: Do uzupełniania poziomu wody w nawilzacz zaleca się używać wody destylowanej. Używanie wody z kranu zwiększa ryzyko tworzenia się bakterii i osadu.

⊘ Uwaga: Nie należy używać gorącej wody. Może ona spowodować odkształcenie się zbiornika na wodę.

- 5 Ząbki korka wlewu wody są tak skonstruowane, aby pasowały do wgłębień w zbiorniku na wodę. Korek należy przekręcać zgodnie z ruchem wskazówek zegara do momentu, gdy wyczuwalny będzie opór.

⊘ Uwaga: Należy sprawdzić, czy korek wlewu wody nie został przykręcony pod skosem.

⊘ Uwaga: Należy sprawdzić, czy gumowe uszczelnienia znajdujące się na korku wlewu wody zostały prawidłowo zamontowane.

- 6 Korek wlewu wody należy z powrotem umieścić na urządzeniu sprawdzając, czy zbiornik na wodę znajduje się na swoim miejscu. Następnie należy założyć pokrywę górną.

⊘ Uwaga: Należy upewnić się, że po uzupełnieniu wody pokrywa górna została ponownie założona. Bez pokrywy górnej para wodna nie będzie skutecznie rozprzestrzeniana.

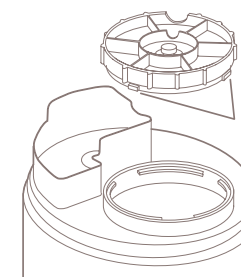

Podłączanie produktu

- 1 Wtyczkę należy włożyć do gniazdka ściennego. Wskaźnik zasilania / poziomu wody zaświeci się na czerwono, gdy wtyczka zostanie podłączona do gniazdka ściennego.

⚠ Uwaga:

- Nie należy podłączać urządzenia do prądu, odłączać go od zasilania ani dotykać mokrymi rękoma.
- Przed użyciem nawilżacza, szczególnie po uzupełnieniu wody w zbiorniku, należy dokładnie osuszyć ręce.
- Urządzenia nie należy podłączać używając w tym celu innych wtyczek czy przedłużaczy prostych i listwowych.
- Nie należy używać nawilżacza, gdy kabel zasilania jest splątany.

- 2 Wcisnąć przycisk zasilania. Wskaźnik zasilania / poziomu wody zaświeci się na niebiesko i rozpocznie się nawilżanie o minimalnej emisji pary. Zapali się dolne światło.

⚠ **Uwaga:** W zbiorniku znajduje się niewystarczająca ilość wody, jeśli wskaźnik zasilania / poziomu wody zmienił kolor z niebieskiego na czerwony. Należy wyjąć zbiornik na wodę i wypełnić go wodą (patrz rozdział 2).

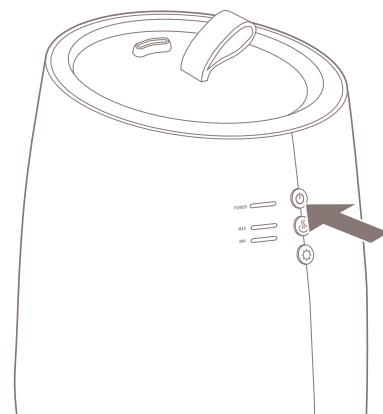

⚠ **Uwaga:** Wskaźnik zasilania / poziomu wody miga na czerwono, jeśli podczas pracy urządzenia w zbiorniku znajduje się za mało wody.

- 3 Należy wcisnąć przycisk zasilania, aby wyłączyć urządzenie, a po skończonej pracy wyjąć wtyczkę z gniazdka.

⚠ **Uwaga:** Podczas wyjmowania wtyczki z gniazdka zawsze należy trzymać za wtyczkę. Pociąganie za kabel podczas wyjmowania wtyczki z gniazdka może spowodować uszkodzenie kabla.

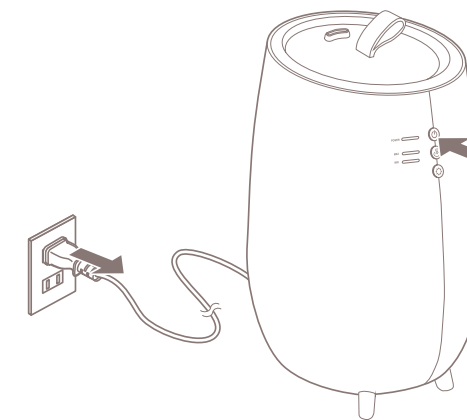

PL



Regulacja emisji pary wodnej

- 1 Należy wcisnąć przycisk zasilania, aby włączyć urządzenie. Wskaźnik zasilania / poziomu wody zaświeci się na niebiesko i rozpocznie się nawilżanie o minimalnej emisji pary.
- 2 Należy wcisnąć przycisk emisji pary wodnej, aby zmienić jej intensywność. Intensywność mgiełki zmienia się z MAX (maksimum) do MIN (minimum) i odwrotnie za każdym razem, gdy wciskany jest przycisk. Świeci się wtedy wskaźnik emisji pary wodnej. Kiedy urządzenie jest włączane, emisja pary wodnej będzie zawsze ustawiona na MIN (minimum) – nawet jeśli przed odłączeniem nawilżacza emisja pary wodnej była ustawiona na MAX (maksimum).

Uwaga: Należy starać się właściwie przeciwdziałać nadmiernej wilgotności. Ze względu na warunki panujące w pomieszczeniu oraz warunki użytkowania urządzenia w wyniku skraplania się pary wodnej podłogi mogą robić się mokre. Należy odpowiednio dobrać poziom wilgotności lub wyłączyć urządzenie.

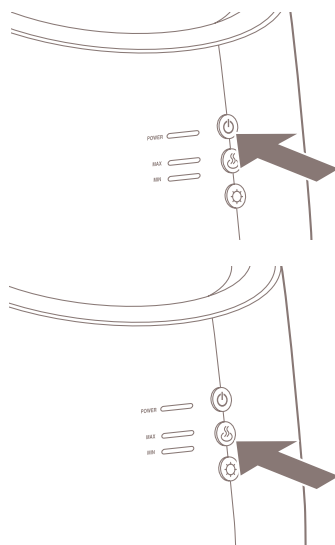

Regulacja dolnego światła

- 1 Należy wcisnąć przycisk włączania światła. Światło zapali się automatycznie, jeśli urządzenie jest włączone. Światło zapali się ponownie, jeśli urządzenie zostanie ponownie włączone, nawet jeśli wcześniej światło zostało wyłączone.

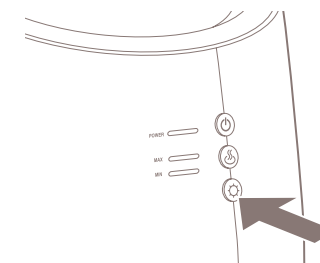

Użycie olejków eterycznych

- 1 Należy wyjąć zbiornik na wodę (w rozdziale 2 znajdują się szczegółowe informacje na ten temat) i wyjąć ze zbiornika korek wlewu wody.
- 2 Wlać olejek eteryczny do zbiornika na wodę.

Uwaga: Do zbiornika na wodę nie należy dolewać niczego prócz olejków eterycznych.

Uwaga: Możliwość dolewania olejków eterycznych bezpośrednio do zbiornika na wodę to unikalna cecha tego produktu. W zależności od użytego olejku może powodować to jednak odbarwienie zbiornika na wodę. Ponadto zapach każdego olejku eterycznego zostaje w zbiorniku. Przed użyciem olejków eterycznych należy wziąć to pod uwagę.

Uwaga: Należy używać wyłącznie olejków eterycznych, które są przeznaczone do użycia w nawilżaczach ultradźwiękowych.

- 3 Zbiornik należy włożyć z powrotem do urządzenia.

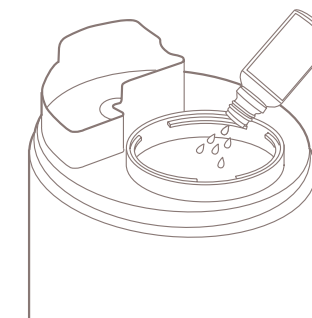

PL

3. Funkcje

⚠ Uwaga: Należy zapoznać się z opisem produktu (rozdział 1).

1 Pokrywa górna

Pokrywa górna została skonstruowana w taki sposób, aby wyparowywane powietrze skutecznie się rozprzestrzeniało. W trakcie pracy urządzenia pokrywa górna musi zawsze znajdować się na urządzeniu. Aby podnieść pokrywę górną, należy trzymać i podnieść pętelkę.

2 Dysza wylotu pary wodnej

Przez ten otwór wydobywa się para wodna. Zablockowanie otworu może spowodować awarię.

3 Zbiornik na wodę

Wymij z urządzenia zbiornik na wodę i wlej do niego wodę.

4 Wskaźnik zasilania / poziomu wody

Wskaźnik świecący na niebiesko oznacza, że urządzenie jest włączone. Jeśli wskaźnik miga na czerwono należy uzupełnić poziom wody.

5 Wskaźniki emisji pary wodnej

Świeci się wskaźnik wybranego trybu emisji pary wodnej. Domyślnie ustawiona jest MIN (minimalna) gęstość pary wodnej.

6 Przycisk zasilania

Włącza lub wyłącza urządzenie za każdym

razem, gdy jest wciskany.

7 Przycisk emisji pary wodnej

Za każdym razem, gdy wciskany jest ten przycisk można zmieniać między MAX (maksymalnym) i MIN (minimalnym) poziomem emisji pary wodnej.

⚠ Uwaga: Należy być ostrożnym i nie przesadzać z nawilżeniem powietrza. Może to powodować powstawanie mokrych plam na podłodze w zależności od wielkości pomieszczenia, warunków panujących w pomieszczeniu i użytkownika.

8 Przycisk włączania światła

Światło można włączać i wyłączać za każdym jego przyciśnięciem.

9 Przewód zasilania

Wtyczkę należy podłączyć bezpośrednio do gniazdka ściennego.

10 Korek wlewu wody

Korek należy wyjąć podczas wlewania wody do zbiornika. Po nalaniu wody należy go mocno zakręcić.

11 Wkład antyosadowy i antybakteryjny

Wkład zmniejsza twardość wody i chroni przed powstawaniem białego pyłu produkowanego przez parę ultradźwiękową. Usuwa również bakterie z wody, aby produkować higieniczną mgiełkę.

12 Otwór na wodę

Służy do nalewania wody do zbiornika.

13 Ultradźwiękowa membrana

Para tworzy się dzięki falom ultradźwiękowym.

Można regulować poziom emisji pary wodnej przy pomocy przycisku pary wodnej.

⚠ Uwaga: Aby urządzenie działało jak najdłużej, należy je regularnie czyścić. W zależności od twardości lokalnej wody z kranu zaleca się stosowanie wody destylowanej.

4. Konserwacja

⚠ Ważne: Przed przystąpieniem do prac konserwacyjnych należy upewnić się, że wtyczka jest wyjęta z gniazdka..

⚠ Ważne: Nie należy moczyć ani zanurzać wtyczki ani całego urządzenia w wodzie.

⚠ Ważne: Zalecana jest codzienna konserwacja, aby zapobiegać tworzeniu się bakterii i osadu wewnątrz zbiornika na wodę.

Codzienna konserwacja

- 1 Należy wyłączyć urządzenie wciskając przycisk zasilania i wyjąć wtyczkę z gniazdka.
- 2 Zdjąć z urządzenia górną pokrywę i wyjąć zbiornik na wodę.
- 3 Wyjąć z urządzenia zbiornik na wodę i wylać pozostającą w nim wodę.
- 4 Wlać niewielką ilość wody do zbiornika, mocno zakręcić korek i potrząsnąć, aby wypłukać zbiornik.

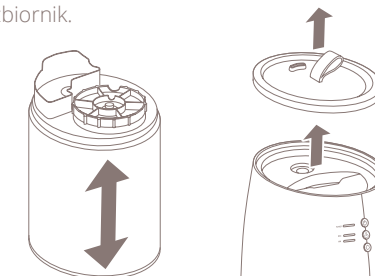



Konserwacja raz w tygodniu

⚠ Uwaga: Jeśli urządzenie jest używane przez kilka kolejnych dni, następujące prace konserwacyjne należy przeprowadzać raz w tygodniu. Jeśli prace konserwacyjne tego typu nie zostaną przeprowadzone, wewnątrz urządzenia może pojawić się osad, który może skrócić czas funkcjonowania urządzenia lub doprowadzić do usterki. Ponadto, jeśli urządzenie jest użytkowane, a żadne prace konserwacyjne nie są przeprowadzane, może to spowodować rozwój bakterii i pleśni / nieprzyjemny zapach.

- 1 Należy wyłączyć urządzenie wciskając przycisk zasilania i wyjąć wtyczkę z gniazdka.
- 2 Zdjąć z urządzenia górną pokrywę i wyjąć zbiornik na wodę.
- 3 Wylać pozostającą w zbiorniku i na górze urządzenia wodę.
- 4 Umyć zbiornik na wodę używając w tym celu delikatnej gąbki do mycia naczyń z dodatkiem płynu do mycia naczyń.
- 5 Dobrze wypłukać zbiornik na wodę, tak aby nie pozostały żadne ślady po płynie do mycia naczyń i dokładnie wysuszyć zbiornik na wodę.
- 6 Miękką, suchą ściereczką delikatnie wyczyścić powierzchnię membrany ultradźwiękowej.
- 7 Zmoczyć miękką ściereczkę w letniej wodzie, wycisnąć ją, a następnie wytrzeć brud zgromadzony na górze i bokach urządzenia.

⚠ Uwaga: Nie należy używać druczianych zmywaków, gąbek z melaminy, proszków ściernych czy rozpuszczalników takich jak benzen, rozcieńczalnik, alkohol itp.

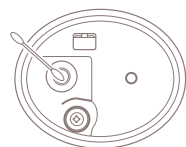
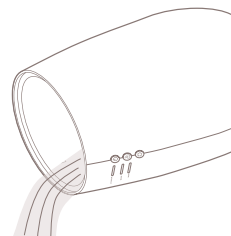
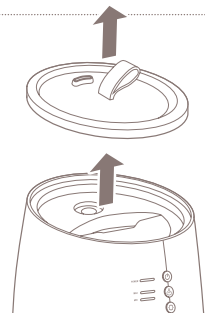

Konserwacja produktu przed przechowywaniem

Należy przeprowadzić następujące prace konserwacyjne przed przechowywaniem produktu:

- 1 Należy wykonać te same czynności, co wymienione we fragmencie „Konserwacja raz w tygodniu”
- 2 Przed złożeniem urządzenia wysuszyć każdą z jego części.
- 3 Sprawdzić, czy wszystkie części urządzenia, w tym także filtr, całkowicie wyschły. Następnie złożyć urządzenie i odstawić je do przechowywania.

Części zamienne

O części zamienne i akcesoria można poprosić w punkcie zakupu lub u lokalnego dystrybutora.

Nawilżacz powietrza
na nóżkach
wytwarzający stale
zimną mgiełkę.

5. Specyfikacje techniczne

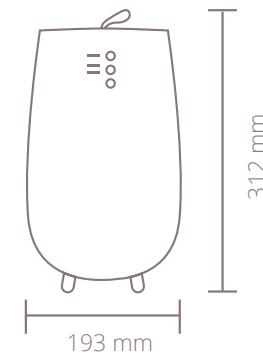

Waga:
1.5 kg



Zużycie energii:
14-20W



Pojemność zbiornika na wodę:
2.5L



Powierzchnia nawilżania:
30m²



Emisja pary wodnej:
250ml/h



Maksymalny czas pracy:
10 godzin



Długość kabla zasilania:
1.5m



Główne materiały:
ABS, PP



Numer modelu:
DXHU03

Wygląd i specyfikacje urządzenia mogą ulegać zmianom bez wcześniejszego powiadomienia.

PL



6. FAQ

PYT: Wskaźnik zasilania / poziomu wody nie świeci się, para nie pojawia się.

ODP: - Czy wtyczka jest włożona do gniazdka?
- Czy nie odcięto zasilania?

PYT: Wskaźnik zasilania / poziomu wody świeci się na czerwono, a zasilanie jest odłączone, chociaż włączony jest przycisk zasilania.

ODP: W nawilżaczu jest za mało wody. Należy uzupełnić poziom wody w zbiorniku.

PYT: Słychać dziwne dźwięki, kiedy urządzenie jest włączone.

ODP: Szumienie pochodzi z wnętrza urządzenia. To dźwięk przemieszczania się wody ze zbiornika na wodę, który nie oznacza, że produkt jest wadliwy.

PYT: Słychać dziwne dźwięki, dochodzące ze zbiornika na wodę.

ODP: Podczas wyjmowania pustego lub prawie pustego zbiornika na wodę mogą być słyszalne dochodzące z niego nietypowe dźwięki. Dźwięk ten jest związany z ciśnieniem panującym w zbiorniku na wodę i nie oznacza, że produkt jest uszkodzony.

PYT: Nie widać mgiełki, kiedy urządzenie jest podłączone do zasilania.

ODP: - Czy wskaźnik zasilania / poziomu wody miga na czerwono? Jeśli tak – w zbiornik jest za mało wody. Należy uzupełnić poziom wody w zbiorniku.
- Para wodna może nie być widoczna w zależności od różnicy między temperaturą w pomieszczeniu a wilgotnością.

PYT: Gęstość pary wodnej przełącza się na MIN (minimum), mimo że funkcja ta nie była używana.

ODP: Czy urządzenie zostało ponownie włączone? Podczas włączania urządzenia domyślnie ustawiona jest MIN (minimalna) gęstość pary wodnej, nawet jeśli przed wyłączeniem urządzenia gęstość pary wodnej była ustawiona na MAX (maksimum).

PYT: Przycisk włączania światła jest włączony, mimo że nie był używany.

ODP: Czy urządzenie zostało ponownie włączone? Przycisk będzie włączony, jeżeli urządzenie zostało ponownie włączone, nawet jeśli wcześniej światło zostało wyłączone przyciskiem.

PYT: Podłoga jest mokra / Woda cieknie.

ODP: Czy podłoga jest mokra z powodu nadmiernej wilgotności?
- Podłogi mogą być mokre od mgiełki ze względu na warunki panujące w pomieszczeniu oraz warunki użytkowania nawilżacza. Należy odpowiednio dobrać poziom wilgotności lub wyłączyć urządzenie.
- Unikalną cechą nawilżacza ultradźwiękowego jest fakt, że mimo intensywnego nawilżania powietrza, tworzona przez niego mgiełka jest lekka, przez co otoczenie nie może zostać zalane.

PYT: Jak często należy wymieniać wkład antyosadowy i antybakteryjny?

ODP: W zależności od stopnia twardości wody, zaleca się wymianianie wkładu co 3-6 miesięcy. Zaleca się używać wkładu, ponieważ może to wydłużyć czas funkcjonowania urządzenia.

PL



Designed in The Netherlands bij Duux International BV. Made in P.R.C.
Duux International BV, P.O. Box 145, 5400 AC Uden Netherlands, www.duux.com

© 2016 Duux. All rights reserved.
DUUX® is a trademark of Duux International BV,
registered in the EU and other countries.
The brand cited belongs exclusively to the respective owners.

Specifications are subject to modification without notice.

DUUX®

