

# DENON<sup>®</sup>

## PMA-900HNE

GEINTEGREERDE NETWERK VERSTERKER

# Gebruiksaanwijzing

[Voorpaneel](#)[Achterpaneel](#)[Afstandsbediening](#)[Index](#)

<b>Accessoires</b>	<b>6</b>
De batterijen plaatsen	7
Werkingsbereik van de afstandsbediening	7
<b>Namen en functies van onderdelen</b>	<b>8</b>
Voorpaneel	8
Achterpaneel	11
Afstandsbediening	14

## Aansluitingen

<b>De luidsprekers aansluiten</b>	<b>19</b>
De luidsprekerkabels aansluiten	19
De subwoofer aansluiten	20
Luidsprekeraansluiting	21
Bi-wiring aansluiting	22
<b>Een weergaveapparaat aansluiten</b>	<b>23</b>
<b>Een opnameapparaat aansluiten</b>	<b>24</b>
<b>Aansluiten op een apparaat met digitale audio-aansluitingen</b>	<b>25</b>
<b>Sluit een USB-flashstation aan op de USB-poort</b>	<b>27</b>
<b>Verbinden met een thuisnetwerk (LAN)</b>	<b>28</b>
Bekabeld LAN	28
Draadloze LAN	29
<b>Het netsnoer aansluiten</b>	<b>30</b>



## Weergave

<b>Basisbediening</b>	<b>32</b>
De stroom inschakelen	32
De voeding in stand-bymodus zetten	32
De luidsprekers voor de audio-uitgang selecteren	33
De ingangsbron selecteren	33
Het volume instellen	34
Het geluid tijdelijk uitschakelen (Dempen)	34
<b>CD's afspelen</b>	<b>35</b>

<b>Muziek beluisteren op een Bluetooth-apparaat</b>	<b>36</b>
Muziek beluisteren op een Bluetooth-apparaat	37
Koppelen met andere Bluetooth-apparaten	38
Opnieuw verbinden met dit toestel vanaf een Bluetooth-apparaat	38
<b>Digitale input afspelen</b>	<b>39</b>
<b>Het verkrijgen van HEOS App</b>	<b>41</b>
Als u de HEOS App voor de eerste keer gebruikt met een ingebouwde HEOS-apparaat	42
De registratie van ingebouwde HEOS-apparaten toevoegen in de HEOS App	43
HEOS-account	44
Spelen van streaming muziekdiensten	45
Luisteren naar dezelfde muziek in meerdere ruimtes	48



<b>Luisteren naar internetradio</b>	<b>52</b>
<b>Muziek die op uw mobiele telefoon is opgeslagen, afspelen</b>	<b>52</b>
<b>Bestanden die op een PC of NAS zijn opgeslagen, afspelen</b>	<b>53</b>
<b>Muziek afspelen vanaf een USB-flashstation</b>	<b>53</b>
<b>AirPlay-functie</b>	<b>55</b>
Nummers afspelen vanaf uw iPhone, iPod touch of iPad	56
iTunes-muziek afspelen met dit toestel	56
Speel vanaf uw iPhone, iPod touch of iPad een nummer af op meerdere gesynchroniseerde apparaten (AirPlay 2)	57
<b>Spotify Connect functie</b>	<b>58</b>
Spotify-muziek afspelen met dit toestel	58
<b>Handige functies</b>	<b>59</b>
De toon en balans aanpassen	59
Afspelen in de modus Source direct	59
De helderheid van het display wijzigen	60
De slaaptimer gebruiken	60
Opnemen	61

## Instellingen

<b>Overzicht van het menu</b>	<b>62</b>
Menu bedienen	63
<b>Audio</b>	<b>64</b>
Volume Limit	64
<b>TV</b>	<b>65</b>
TV Input	65
Auto-Play	65
<b>General</b>	<b>66</b>
Auto-Standby	66
Reset	66
<b>Network</b>	<b>67</b>
Network & USB-A	67
Wi-Fi	67
Bluetooth	67
Network Control	68
<b>Delen en verbinden met de wifi-instelling van een iOS-apparaat</b>	<b>69</b>
<b>Maak verbinding met behulp van de WPS-knop op de router</b>	<b>70</b>



## Tips

<b>Tips</b>	<b>72</b>
<b>Probleemoplossing</b>	<b>74</b>
Voeding wordt niet ingeschakeld/Voeding wordt uitgeschakeld	75
Bewerkingen kunnen niet worden uitgevoerd via de afstandsbediening	77
Er verschijnt niets op het display van dit toestel	77
Er is geen geluid hoorbaar	78
Geluid is onderbroken of er is ruis opgetreden	79
Het gewenste geluid wordt niet weergegeven	81
AirPlay kan niet worden afgespeeld	82
USB-flashstations kunnen niet worden afgespeeld	83
Bluetooth kan niet worden afgespeeld	84
Internet-radio kan niet worden afgespeeld	85
Muziekbestanden op pc of NAS kunnen niet worden afgespeeld (Muziekserver)	86
Het is niet mogelijk verschillende online services af te spelen	87
Kan geen verbinding maken met draadloos LAN-netwerk	87
Er kan geen audio worden afgespeeld vanaf digitale apparaten (coaxiaal/optisch)	88
De ingangsbron schakelt naar "Optical 1/2/3" of "Coaxial"	88
Update/upgrade foutmeldingen	89
<b>De firmware terugzetten naar de fabrieksinstellingen</b>	<b>90</b>

## Appendix



<b>USB-flashstations afspelen</b>	<b>91</b>
<b>D/A-converter</b>	<b>92</b>
<b>Een Bluetooth-apparaat afspelen</b>	<b>93</b>
<b>Bestanden die op een PC en NAS zijn opgeslagen, afspelen</b>	<b>94</b>
<b>Internet-radio afspelen</b>	<b>95</b>
<b>Laatste functie-geheugen</b>	<b>95</b>
<b>Uitleg termen</b>	<b>96</b>
<b>Informatie handelsmerk</b>	<b>100</b>
<b>Technische gegevens</b>	<b>101</b>
<b>Index</b>	<b>107</b>



Dank u voor het vertrouwen dat u in dit Denon-product hebt gesteld.  
Lees deze gebruiksaanwijzing aandachtig door voordat u het product gaat gebruiken.  
Bewaar deze gebruiksaanwijzing na deze te hebben gelezen zodat u deze later opnieuw kunt raadplegen.

## Accessoires

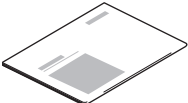
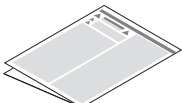
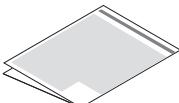
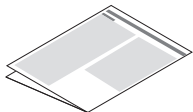
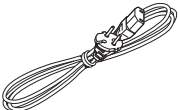
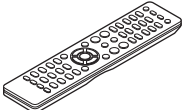
Controleer of bij dit product de volgende onderdelen zijn meegeleverd.

 <p>Snelhandleiding</p>	 <p>Veiligheidsinstructies</p>	 <p>Waarschuwingen over het gebruik van batterijen</p>	 <p>Opmerking over radio</p>
 <p>Netsnoer</p>	 <p>Afstandsbediening (RC-1246)</p>	 <p>2x R03/AAA-batterijen</p>	 <p>Externe antennes voor Bluetooth/draadloze verbinding</p>



## De batterijen plaatsen

- 1 Verwijder het achterste deksel in de richting van de pijl en verwijder het.



- 2 Plaats twee batterijen op de juiste manier in het batterijcompartiment zoals aangegeven.

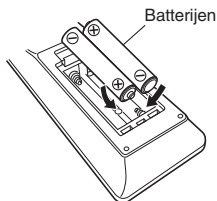

- 3 Plaats het achterste deksel terug.

### OPMERKING

- Voorkom beschadiging van de batterijen of lekkage van batterijvloeistof:
  - Gebruik een nieuwe batterij niet samen met een oude.
  - Gebruik geen twee verschillende soorten batterijen.
- Verwijder de batterijen uit de afstandsbediening als u ze voor lange tijd niet gaat gebruiken.
- In geval van lekkage van batterijvloeistof veegt u de vloeistof in het batterijcompartiment voorzichtig weg en plaatst u nieuwe batterijen.

## Werkingsbereik van de afstandsbediening

Richt de afstandsbediening tijdens het gebruik ervan op de afstandsbedieningssensor van het toestel.

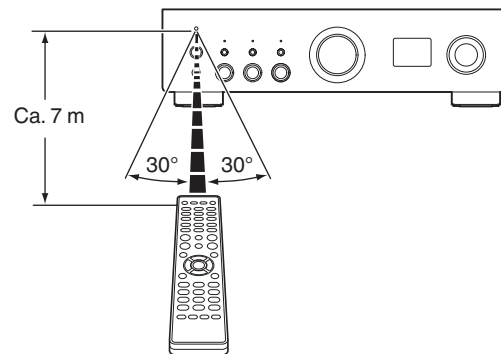

# Namen en functies van onderdelen

## Voorpaneel

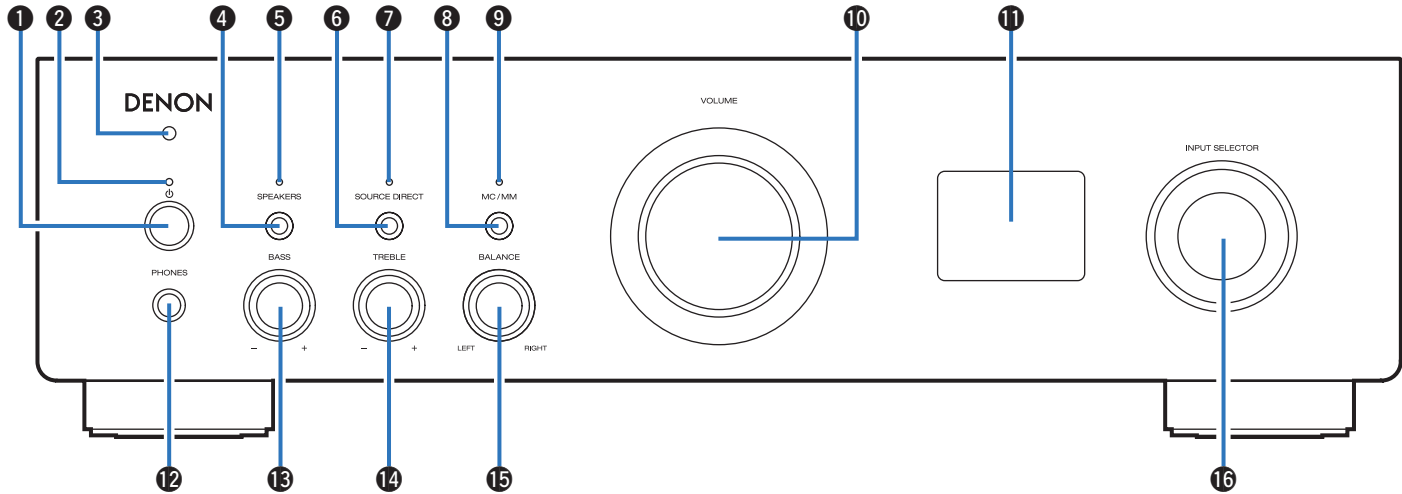

Raadpleeg de volgende bladzijde voor details.





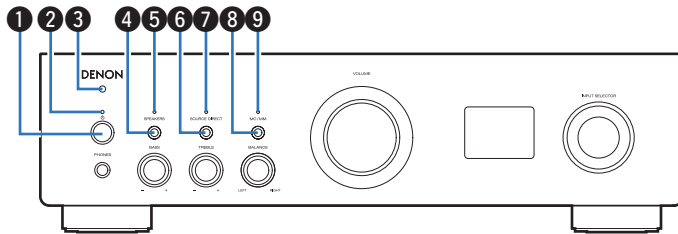

### 1 Netspanningstoets (⏻)

Hiermee schakelt u de voeding in/uit (stand-by). (👉 blz. 32)

### 2 Voedingsindicator

Dit licht op als volgt, afhankelijk van de voedingsstatus:

- Groen : voeding aan
- Uit: normale stand-by
- Rood:
  - Wanneer "Network Control" is ingesteld op "On" (👉 blz. 68)
  - Wanneer "Auto-Play" is ingesteld op "On" (👉 blz. 65)
- Rood (knipperend):
  - Wanneer het beveiligingscircuit is geactiveerd (👉 blz. 99)

### 3 Afstandsbedieningssensor

Dit ontvangt signalen van de afstandsbediening. (👉 blz. 7)

### 4 Knop SPEAKERS

Dit selecteert de luidspreker voor de audio-uitvoer. (👉 blz. 33)

### 5 Indicator SPEAKERS

Dit licht op als volgt, afhankelijk van de instelling van de luidsprekeruitgang.

- SPEAKERS A: Groen
- SPEAKERS B: Groen
- SPEAKERS A+ B: Groen
- Luidsprekeruitgang uit: Uit

### 6 SOURCE DIRECT-toets

Hiermee schakelt u de modus source direct in/uit. (👉 blz. 59)

### 7 SOURCE DIRECT-indicator

Dit licht op als volgt, afhankelijk van de status van Source direct.

- Modus Source direct aan: Groen
- Modus Source direct uit: Uit

### 8 MC/MM-toets

Schakel tussen MM of MC om het type cartridge dat wordt gebruikt in de platenspeler die is aangesloten op het toestel, af te stemmen.

### 9 MC/MM-indicator

Dit licht als volgt op in overeenstemming met de instelling van de phono-equalizer van dit toestel:

- MC: Groen
- MM: Uit

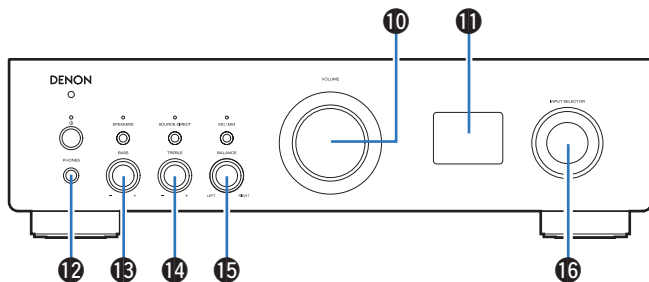

**10 VOLUME-knop**

Hiermee past u het volume aan. (👉 blz. 34)

**11 Display**

Dit toont verschillende types informatie.

**12 Hoofdtelefoonaansluiting (PHONES)**

Wordt gebruikt voor het aansluiten van een hoofdtelefoon.

Druk op het hoofdtoestel op de SPEAKERS-knop om de luidsprekeruitgang uit te voeren wanneer u een hoofdtelefoon gebruikt. (👉 blz. 33)

**OPMERKING**

- Zet het volume niet te hoog wanneer u met de hoofdtelefoon luistert, om gehoorverlies te voorkomen.

**13 BASS-regelknop**

Met deze instelling past u het volumeniveau van de lage tonen aan. (👉 blz. 59)

**14 TREBLE-regelknop**

Met deze instelling past u het volumeniveau van de hoge tonen aan. (👉 blz. 59)

**15 BALANCE-regelknop**

Hiermee wordt de balans van de volumeuitvoer van de luidsprekers links en rechts geregeld. (👉 blz. 59)

**16 INPUT SELECTOR-knop**

Hiermee worden de ingangsbronnen geschakeld. (👉 blz. 33)



- **13**, **14** en **15** kunnen worden aangepast wanneer **7** uit is (Source direct-modus is uit). (👉 blz. 59)



## Achterpaneel

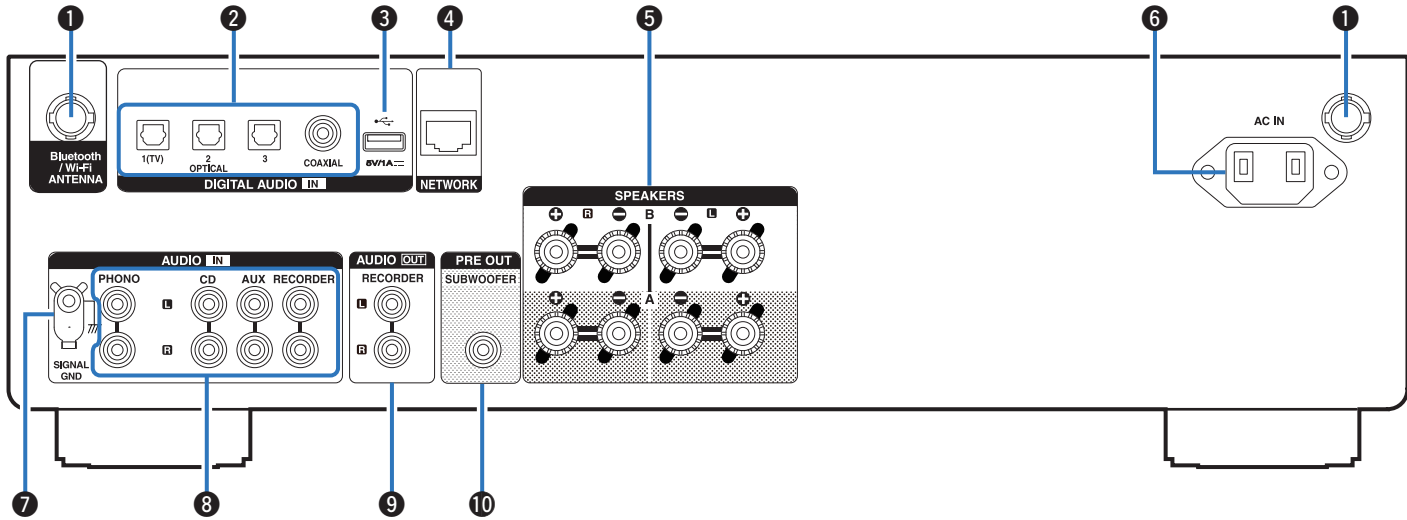

Raadpleeg de volgende bladzijde voor details.



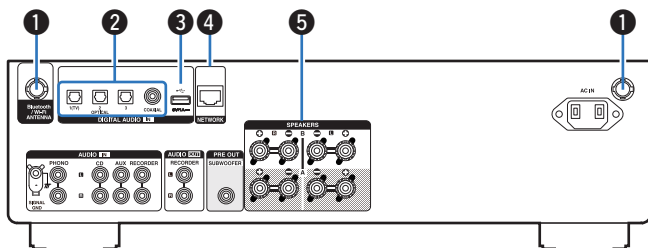

### 1 Antenne-aansluitingen Bluetooth/draadloos LAN

Wordt gebruikt voor het aansluiten van de bijgeleverde externe antennes voor Bluetooth/draadloze verbinding wanneer u een verbinding maakt met een netwerk via een draadloos LAN of wanneer u een verbinding maakt met een handheld apparaat via Bluetooth. (👉 blz. 29)

- ① Plaats de externe antennes voor Bluetooth/draadloze verbinding uitgelijnd op de schroefaansluiting op de achterkant.
- ② Draai rechtsonder tot alle antennes volledig zijn aangesloten.
- ③ Draai de antenne omhoog voor de beste ontvangst.

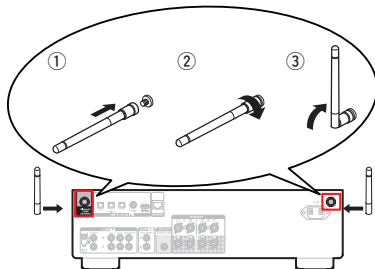

### 2 DIGITAL AUDIO IN-aansluitingen

Wordt gebruikt voor het aansluiten van apparaten die zijn uitgerust met digitale audio-uitgangsaansluitingen. (👉 blz. 25)

### 3 USB-poort (🔌)

Dit wordt gebruikt voor het aansluiten van USB-opslagruimtes (zoals USB-flashstations). (👉 blz. 27)

### 4 NETWORK-aansluiting

Wordt gebruikt voor het aansluiten op een LAN-kabel wanneer een verbinding wordt gemaakt met een bekabeld LAN-netwerk. (👉 blz. 28)

### 5 Luidsprekeraansluitingen (SPEAKERS)

Wordt gebruikt voor het aansluiten van luidsprekers. (👉 blz. 19)



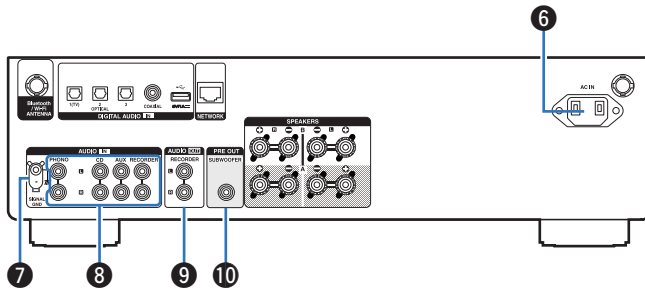

#### 6 AC-netingang (AC IN)

Wordt gebruikt voor het aansluiten van het netsnoer. (👉 blz. 30)

#### 7 SIGNAL GND-aansluiting

Wordt gebruikt voor het aansluiten van een aardingskabel voor de platenspeler. (👉 blz. 23)

#### 8 AUDIO IN-aansluitingen

Wordt gebruikt voor het aansluiten van apparaten die zijn uitgerust met analoge audio-uitgangsaansluitingen.

- “Een weergaveapparaat aansluiten” (👉 blz. 23)
- “Een opnameapparaat aansluiten” (👉 blz. 24)

#### 9 AUDIO OUT-aansluitingen

Wordt gebruikt voor het aansluiten van de ingang van een recorder. (👉 blz. 24)

#### 10 PRE OUT-aansluiting

Wordt gebruikt voor het aansluiten van een subwoofer met een ingebouwde versterker. (👉 blz. 20)



## Afstandsbediening

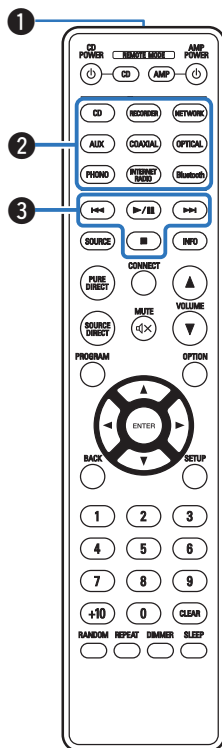

De afstandsbediening die bij dit toestel is geleverd, kan een Denon cd-speler besturen.

- “Bediening CD-speler” (👉 blz. 17)

### ■ Dit toestel bedienen

Om dit toestel te bedienen, drukt u op de knop REMOTE MODE AMP om de bedieningsmodus van de afstandsbediening te schakelen naar dit toestel.

#### 1 Signaalzender van de afstandsbediening

Dit verzendt signalen van de afstandsbediening. (👉 blz. 7)

#### 2 Toetsen voor ingangsbronselectie

Hiermee kunt u de ingangsbron selecteren. (👉 blz. 33)

#### 3 Systeemoetsen

Hiermee kunt u met weergave verwante bewerkingen uitvoeren.

- Toets Afspeken/Pauze (▶/||)
- Druk op deze knop om te pauzeren tijdens het afspelen. Als hierop wordt gedrukt tijdens als de weergave wordt gepauzeerd of gestopt, wordt de weergave hervat vanaf de laatst afgespeelde track.
- Toets vooruit springen (▶▶)
- Druk op deze knop tijdens het afspelen om de volgende track af te spelen.
- Toets achteruit springen (◀◀)
- Druk op deze knop tijdens het afspelen om de huidige track opnieuw te starten of om de vorige track af te spelen.
- Stop-toets (■)
- Druk op deze knop om te stoppen tijdens het afspelen.



- Afhankelijk van de ingangsbron en de online service, kan de bewerking niet worden uitgevoerd.



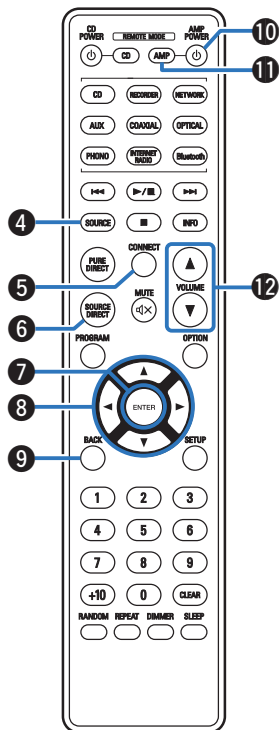

#### 4 Toets ingangsbronselectie (SOURCE)

Hiermee worden de ingangsbronnen geschakeld. (☞ blz. 33)

#### 5 CONNECT-knop

Wordt gebruikt voor de wifi-instelling. (☞ blz. 70)

#### 6 SOURCE DIRECT-toets

Schakelt de source direct-modus. (☞ blz. 59)

#### 7 ENTER-toets

Dit bepaalt de selectie.

#### 8 Cursortoetsen (▲▼◀▶)

Hiermee selecteert u items.

#### 9 BACK-toets

Hiermee keert u terug naar het vorige item.

#### 10 Netspanningstoets (AMP POWER ⏻)

Hiermee schakelt u de voeding in/uit (stand-by). (☞ blz. 32)

#### 11 Selectietoets afstandsbedieningsmodus (REMOTE MODE AMP)

Hiermee schakelt u de afstandsbedieningsmodus naar dit apparaat.

#### 12 VOLUME-toetsen (▲▼)

Hiermee wordt het volumeniveau geregeld. (☞ blz. 34)



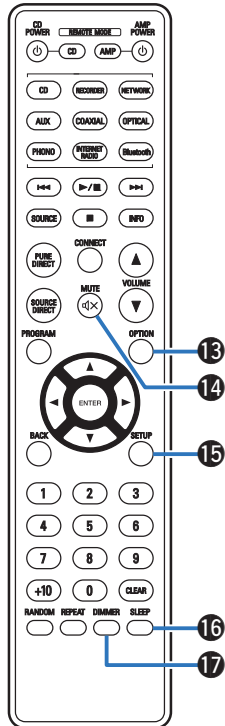

### 13 OPTION-toets

Dit geeft het optiemenu op het scherm weer.



- Voor bepaalde ingangsbronnen wordt geen optiemenu weergegeven.

### 14 MUTE-toets (🔇)

Dit dempt de uitgevoerde audio. (👉 blz. 34)

### 15 SETUP-toets

Het instellingsmenu wordt weergegeven op het display. (👉 blz. 63)

### 16 SLEEP-toets

Hiermee stelt u de slaaptimer in. (👉 blz. 60)

### 17 DIMMER-toets

Past de helderheid aan van de display van het toestel. (👉 blz. 60)





## ■ Bediening CD-speler

Er kan een Denon cd-speler worden gebruikt.

Om de cd-speler te bedienen, drukt u op de toets REMOTE MODE CD om de afstandsbediening te schakelen naar de bedieningsmodus van de cd-speler.

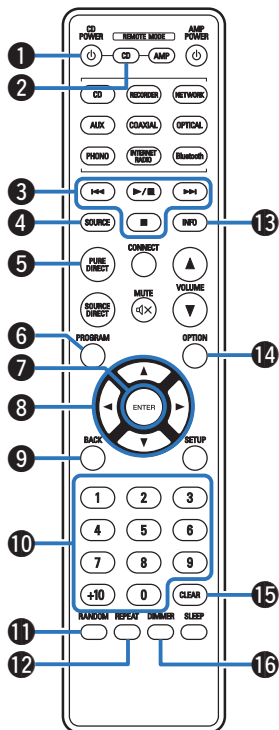

### 1 Netspanningstoets (CD POWER $\phi$ )

### 2 Selectietoets afstandsbedieningsmodus (REMOTE MODE CD)

### 3 Systeemoetsen

### 4 Toets SOURCE

### 5 Toets PURE DIRECT

### 6 PROGRAM-toets

### 7 ENTER-toets

### 8 Cursorknoppen ( $\Delta$ $\nabla$ $\triangleleft$ $\triangleright$ )

### 9 BACK-toets

### 10 Cijfertoetsen (0 - 9, +10)

### 11 RANDOM-toets

### 12 REPEAT-toets

### 13 Informatietoets (INFO)

### 14 OPTION-toets

### 15 CLEAR-toets

### 16 DIMMER-toets



- De afstandsbediening werkt mogelijk niet op sommige producten.



## ■ Inhoud







De luidsprekers aansluiten	19
Een weergaveapparaat aansluiten	23
Een opnameapparaat aansluiten	24
Aansluiten op een apparaat met digitale audio-aansluitingen	25
Sluit een USB-flashstation aan op de USB-poort	27
Verbinden met een thuisnetwerk (LAN)	28
Het netsnoer aansluiten	30

### OPMERKING

- Steek de stekker van het netsnoer pas in het stopcontact nadat alle verbindingen zijn gemaakt.
- Bind geen netsnoeren samen met aansluitsnoeren tot een bundel. Dit kan gezoem of ruis veroorzaken.

## ■ Kabels die voor aansluitingen worden gebruikt

Zorg voor de nodige kabels volgens de apparaten die u wilt aansluiten.

Luidsprekerkabel	
Subwoofer Kabel	
Optische kabel	
Coaxiale digitale kabel	
Audiokabel	
LAN-kabel	



# De luidsprekers aansluiten

## OPMERKING

- Trek de stekker van het netsnoer uit het stopcontact voordat u de luidsprekers aansluit.
- Sluit de luidsprekerkabels zodanig aan, dat er geen kernraden uit de luidsprekeraansluitingen steken. Het beveiligingscircuit kan geactiveerd worden wanneer de kernraden in contact komen met het achterpaneel of wanneer de + en - draden met elkaar contact maken. "Beveiligingscircuit" (☞ blz. 99)
- Raak de luidsprekeraansluitingen nooit aan terwijl het netsnoer is aangesloten. Dit kan een elektrische schok veroorzaken.
- Gebruik luidsprekers met impedantie binnen de onderstaand weergegeven bandbreedtes en in overeenstemming met hun vereisten.

Luidsprekeraansluitingen die worden gebruikt op dit toestel	Aantal aangesloten luidsprekers	Luidspreker Impedantie
<b>SPEAKER SYSTEMS A</b> (Standaardaansluiting)	2 (één set)	4 – 16 Ω/ohm
<b>SPEAKER SYSTEMS B</b>	2 (één set)	4 – 16 Ω/ohm
<b>SPEAKER SYSTEMS A en B</b>	4 (twee sets)	8 – 16 Ω/ohm
<b>SPEAKER SYSTEMS A en B</b> (Tweedraads aansluiting)	2 (één set)	4 – 16 Ω/ohm

## De luidsprekerkabels aansluiten

Controleer de kanalen links (L) en rechts (R) en de polariteiten + (rood) en - (zwart) op de luidsprekers die op dit toestel worden aangesloten, en zorg dat u de kanalen en polariteiten correct aansluit.

- 1 Pel ongeveer 10 mm van de omhulling van het uiteinde van de luidsprekerkabel en draai de kerndraad stevig of sluit het uiteinde vast.**



- 2 Draai de luidsprekeraansluiting linksom om deze los te maken.**



- 3 Stop de kerndraad van de luidsprekerkabel helemaal in de luidsprekeraansluiting.**

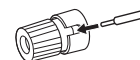

- 4 Draai de luidsprekeraansluiting rechtsom om deze vast te maken.**



## De subwoofer aansluiten

Gebruik een subwooferkabel om de subwoofer aan te sluiten.

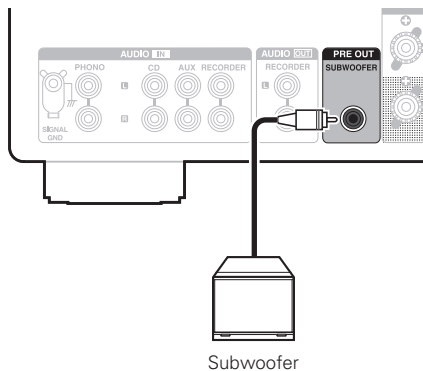

- Het subwoofervolume is gekoppeld aan het volume van Luidspreker A.
- Wanneer de luidspreker voor de audio-uitvoer is ingesteld op "Speakers B", voert dit toestel niet uit naar de subwoofer. (🔍 blz. 33)



## Luidsprekeraansluiting

Dit toestel is uitgerust met twee sets luidsprekeraansluitingen (SPEAKER SYSTEMS A en B). Er kan één set luidsprekers op elke set terminals worden aangesloten en er worden in totaal twee sets luidsprekers aangesloten.

Hetzelfde signaal wordt uitgevoerd vanaf de aansluitingen SPEAKER SYSTEMS A en B.

Wanneer u slechts één set luidsprekers aansluit, gebruik dan de aansluitingen SPEAKER SYSTEMS A of B.

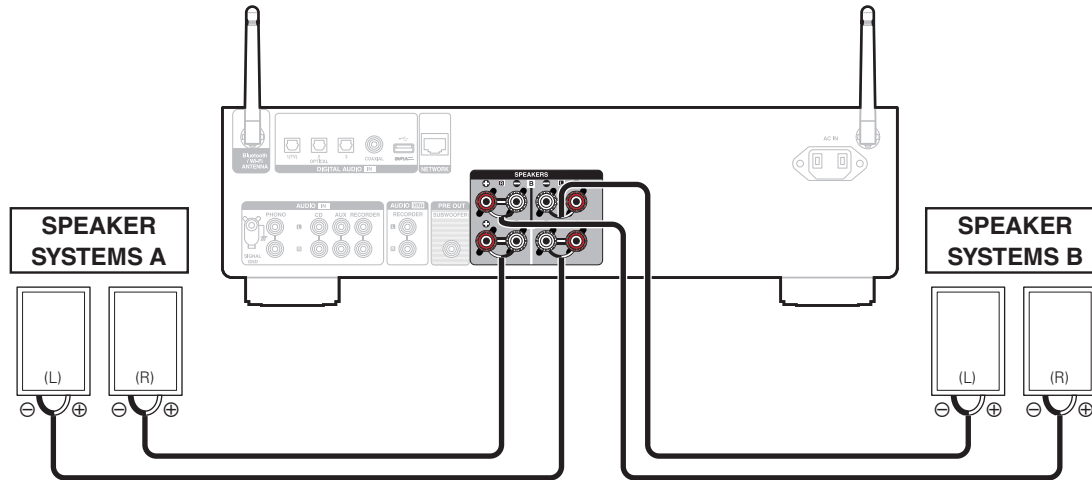

- U kunt de toets SPEAKERS op dit toestel gebruiken om in te stellen welke luidsprekeraansluitingen moeten worden gebruikt voor het uitvoeren van audio. Stel dit in volgens de luidsprekers die zijn aangesloten op dit toestel. (🔑 blz. 33)



## Bi-wiring aansluiting

Deze aansluiting beperkt het effect van de signaalstoring tussen de luidsprekers met een hoog bereik (tweeters) en laag bereik (woofers) zodat u kunt genieten van weergave met hoge kwaliteit.

Bij dubbel bedraden met dubbel bedrade luidsprekers, moet u de aansluitpunten voor midden en hoog bereik aansluiten op SPEAKER SYSTEMS A (of B) en de aansluitpunten voor het lage bereik op SPEAKER SYSTEMS B (of A).

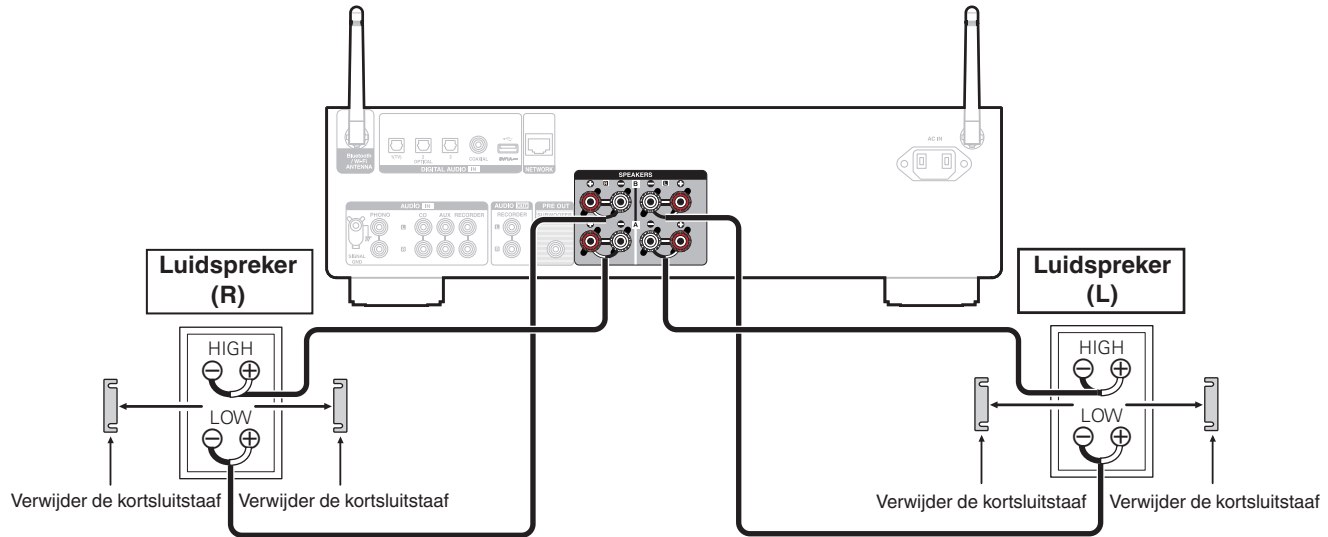

- Wanneer u tweedraads-aansluitingen gebruikt, drukt u op de SPEAKER-toets op dit toestel en stelt u de luidsprekeraansluitingen voor de audio-uitvoer in op "Speakers A+B". (👁️ blz. 33)



## Een weergaveapparaat aansluiten

U kunt platenspelers, cd-spelers, en Blu-ray-discspelers op dit toestel aansluiten.

U hoort mogelijk een zoemend geluid via de luidsprekers wanneer u de ingangsbron van dit toestel op "PHONO" instelt en het volume per ongeluk verhoogt terwijl er geen platenspeler is verbonden.

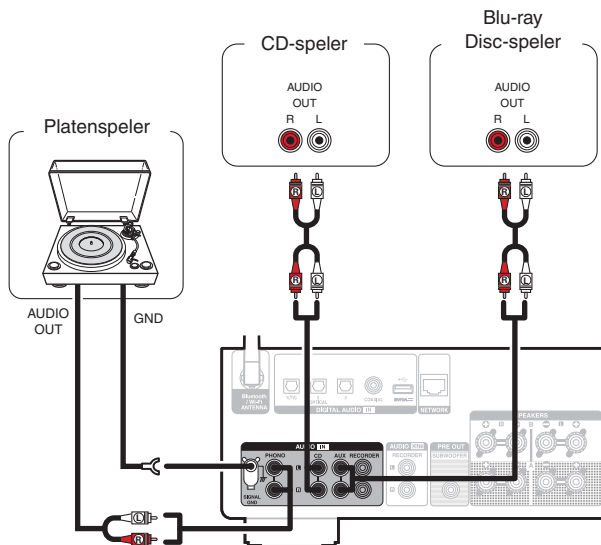

### OPMERKING

- De aardingsterminal (SIGNAL GND) op dit toestel is niet voor veiligheidsaarding. Als deze terminal is aangesloten wanneer er veel ruis is, kan de ruis worden verminderd. Afhankelijk van de platenspeler, kan het aansluiten van de aardingsdraad een negatief effect hebben en ruis vermeerderen. In dat geval is het niet nodig de aardingsdraad aan te sluiten.
- De PHONO-ingangen zijn voorzien van een kortsluitstekker. Verwijder deze stekker om een platenspeler aan te sluiten. Bewaar de verwijderde korte penstekker op een veilige plaats, zodat u hem niet verliest.



# Een opnameapparaat aansluiten

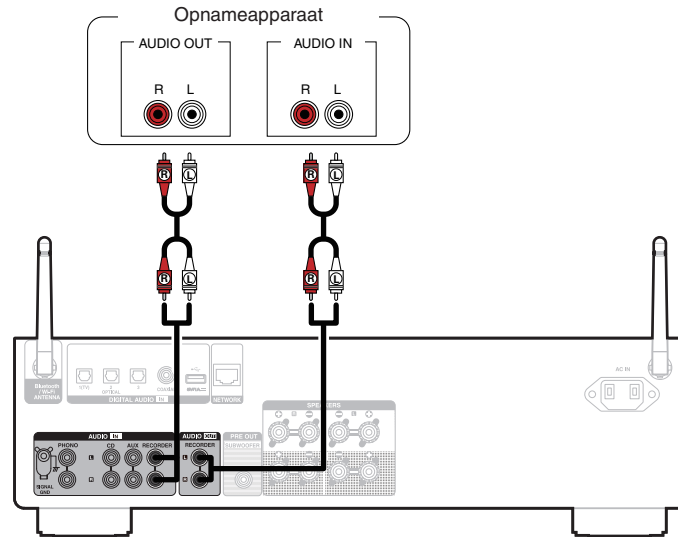

## OPMERKING

- Steek nooit de kortsluitstekker in de analoge audio-uitgangsaansluitingen (AUDIO OUT RECORDER). Dit kan beschadiging tot gevolg hebben.





## Aansluiten op een apparaat met digitale audio-aansluitingen

Gebruik deze aansluiting voor het invoeren van digitale audiosignalen naar dit toestel en voor het converteren van de signalen voor weergave met de D/A converter van dit toestel. (☞ blz. 39)

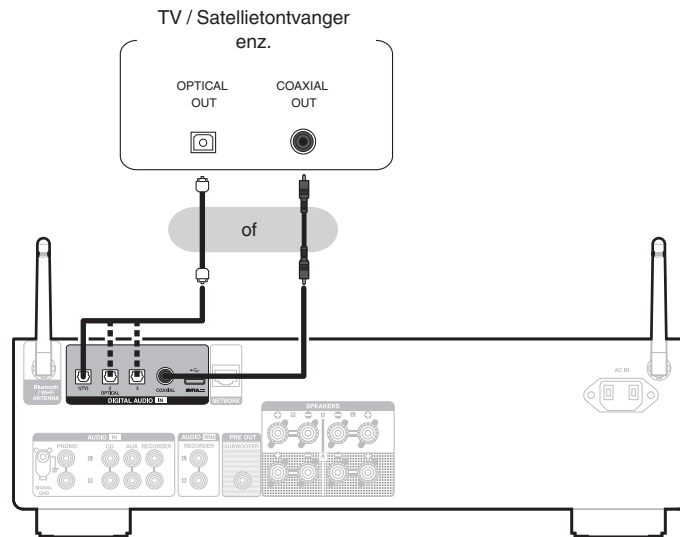



- Wanneer u op dit toestel een TV aansluit moet u de audio-uitgang van de interne luidsprekers van de TV uitschakelen. Raadpleeg de handleiding van uw TV voor details.

#### OPMERKING

- Lineaire PCM-signalen met een samplingfrequentie van 32 kHz, 44,1 kHz, 48 kHz, 88,2 kHz, 96 kHz, 176,4 kHz of 192 kHz kunnen worden ingevoerd in het toestel.
- Voer geen niet-PCM-signalen in, zoals Dolby Digital, DTS en AAC. Hierdoor wordt ruis veroorzaakt en kunnen de luidsprekers schade oplopen.

## ■ Specificaties van ondersteunde audioformaten

Zie "D/A-converter" ( blz. 92).



## Sluit een USB-flashstation aan op de USB-poort

Zie “Muziek afspelen vanaf een USB-flashstation” (👉 blz. 53) voor de bedieningsrichtlijnen.

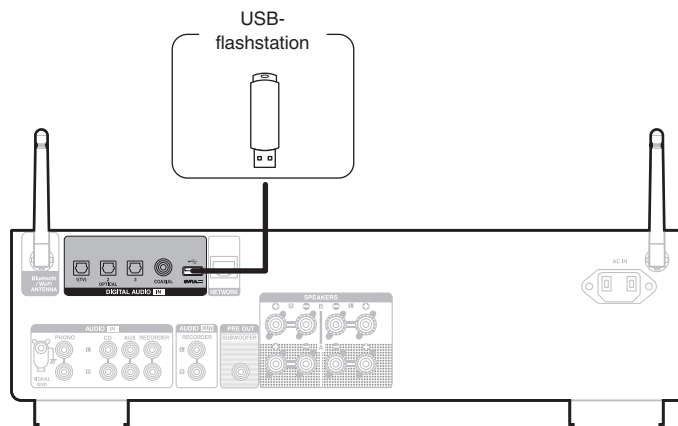

- Denon kan niet garanderen dat alle USB-flashstations zullen werken of stroom zullen krijgen. Wanneer u een draagbare USB harde schijf (HDD) gebruikt die met een voedingsadapter is geleverd, moet u de bijgeleverde voedingsadapter van dat apparaat gebruiken.

### OPMERKING

- USB-flashstations zullen niet werken via een USB-hub.
- U kunt dit toestel niet gebruiken door de USB-poort van het toestel via een USB-kabel met een computer te verbinden.
- Gebruik geen verlengsnoer wanneer u een USB-flashstation aansluit. Dit kan radiostoring met andere componenten veroorzaken.



## Verbinden met een thuisnetwerk (LAN)

Dit toestel kan een verbinding maken met een netwerk via een bekabeld LAN of draadloos LAN.

U kunt dit toestel verbinden met uw thuisnetwerk (LAN) voor het inschakelen van verschillende typen weergaven en bewerkingen zoals hieronder wordt beschreven.

- Weergave van netwerkaudio, zoals internetradio en vanaf uw mediaserver(s)
- Afspelen van streaming muziekdiensten
- Met de Apple AirPlay-functie
- Bewerking op dit toestel via het netwerk
- Bediening met het HEOS draadloos geluidssysteem voor meerdere kamers
- Firmware-update

**Raadpleeg een ISP (Internet Service Provider) of een computerwinkel voor het verbinden met het internet.**



- Wanneer  wordt weergegeven op het display van dit toestel, is dit toestel niet verbonden met een netwerk.

### Bekabeld LAN

Om een verbinding te maken via een bekabeld LAN, gebruikt u een LAN-kabel voor het aansluiten van de router op dit toestel, zoals weergegeven in de onderstaande afbeelding.

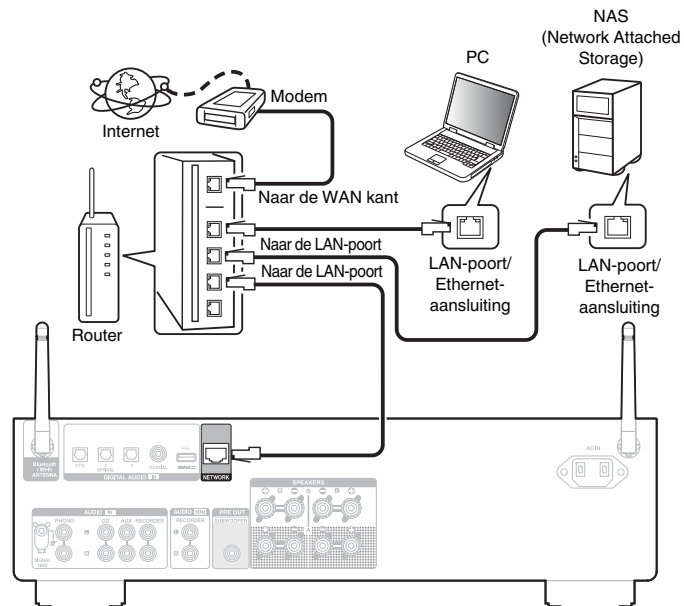

## Draadloze LAN

Bij het verbinden met het netwerk via draadloos LAN, sluit u de externe antennes voor Bluetooth-/draadloze verbinding aan op het achterpaneel en zet u ze rechtop.

Om verbinding te maken met een draadloze LAN-router, downloadt u de HEOS App naar uw smartphone en stelt u dit toestel in. (👉 blz. 41)

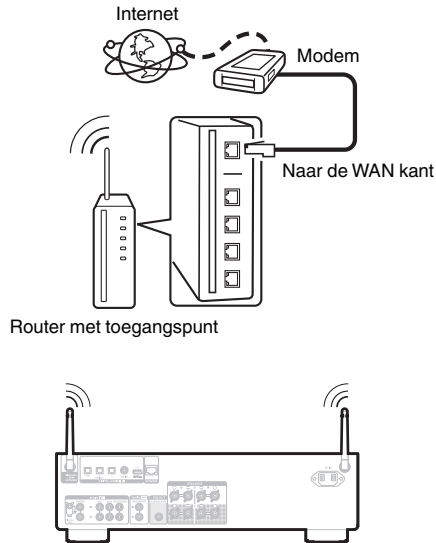

- Het is raadzaam om met dit toestel een router te gebruiken die is uitgerust met de volgende functies:
  - Ingebouwde DHCP-server  
Deze functie wijst automatisch IP-adressen toe aan apparaten binnen het lokale netwerk (LAN).
  - Ingebouwde 100BASE-TX switch  
Het is bij het aansluiten van meerdere apparaten raadzaam een switch te gebruiken met een snelheid van tenminste 100 Mbps.
- Gebruik alleen een afgeschermd STP- of ScTP LAN-kabel (verkrijgbaar bij elektronicazaken). (CAT-5 of hoger aanbevolen)
- Gebruik bij voorkeur een normale, afgeschermd LAN-kabel. Bij gebruik van een platte kabel of niet-afgeschermd kabel worden de andere apparaten mogelijk gestoord.

### OPMERKING

- Het type van router dat kan worden gebruikt, kan per internetprovider variëren. Neem voor details contact op met uw internetprovider of computerwinkel.
- Dit toestel is niet compatibel met PPPoE. Er is een PPPoE-compatibele router vereist als uw contractlijn niet is ingesteld met PPPoE.
- Sluit nooit rechtstreeks een NETWORK-aansluiting aan op de LAN-poort/Ethernet-aansluiting van uw computer.
- Er kunnen verschillende online services worden stopgezet zonder voorafgaande kennisgeving.



## Het netsnoer aansluiten

Stop de stekker in het stopcontact nadat u alle aansluitingen hebt voltooid.

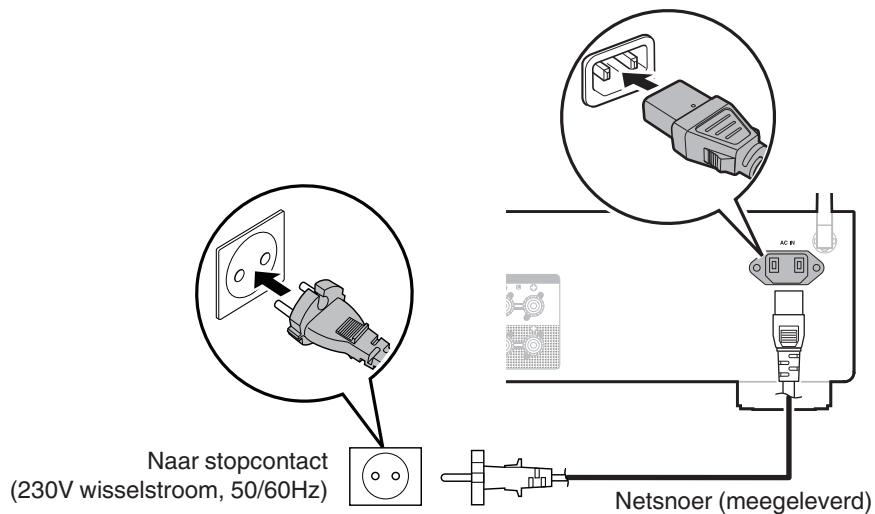

## ■ Inhoud

### Basisbediening

De stroom inschakelen	32
De voeding in stand-bymodus zetten	32
De luidsprekers voor de audio-uitgang selecteren	33
De ingangsbron selecteren	33
Het volume instellen	34
Het geluid tijdelijk uitschakelen (Dempen)	34

### Netwerkaudio/service afspelen

Het verkrijgen van HEOS App	41
Luisteren naar internetradio	52
Muziek die op uw mobiele telefoon is opgeslagen, afspelen	52
Bestanden die op een PC of NAS zijn opgeslagen, afspelen	53
Muziek afspelen vanaf een USB-flashstation	53
AirPlay-functie	55
Spotify Connect functie	58

### Een apparaat afspelen

CD's afspelen	35
Muziek beluisteren op een Bluetooth-apparaat	36
Digitale input afspelen	39

### Handige functies

De toon en balans aanpassen	59
Afspelen in de modus Source direct	59
De helderheid van het display wijzigen	60
De slaaptimer gebruiken	60
Opnemen	61



# Basisbediening

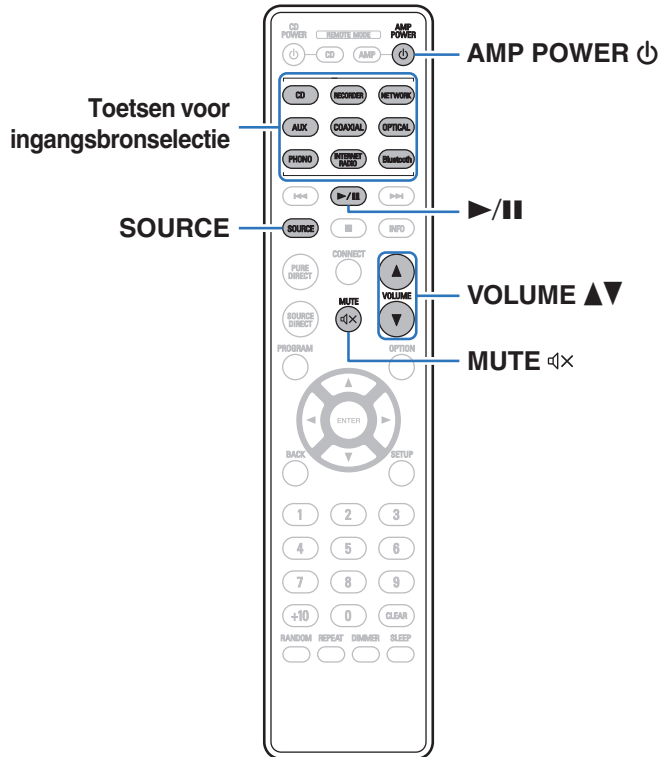

## De stroom inschakelen

### 1 Druk op AMP POWER om het apparaat in te schakelen.

De voedingsindicator licht groen op.



- U kunt ook bij het hoofdtoestel op  drukken om het in te schakelen vanaf stand-by modus.
- U kunt ook vanuit de stand-bymodus op **▶||** drukken om het in te schakelen.

## De voeding in stand-bymodus zetten

### 1 Druk op AMP POWER .

Het toestel schakelt naar de stand-bymodus.



- U kunt de stroom ook in stand-by zetten door op het hoofdtoestel op  te drukken.

### OPMERKING

- Er wordt nog steeds stroom geleverd aan een deel van het circuit, zelfs wanneer de voeding in stand-bymodus is. Wanneer u uw huis voor een lange periode verlaat of wanneer u op vakantie gaat, zorg dan dat u het netsnoer uit het stopcontact trekt.





## De luidsprekers voor de audio-uitgang selecteren

### 1 Druk op het hoofdtoestel op **SPEAKERS** om het luidsprekersysteem dat voor het afspelen wordt gebruikt, te selecteren.

Telkens wanneer op de toets wordt gedrukt, verandert de instelling.

<b>Speakers A</b> (Standaard):	Voert alleen geluid uit via de luidsprekers A.
<b>Speakers B:</b>	Voert alleen geluid uit via de luidsprekers B.
<b>Speakers A+B:</b>	Voert geluid uit van zowel luidsprekers A als luidsprekers B.
<b>Off:</b>	Er wordt geen audio uitgevoerd vanaf de luidsprekers.

## De ingangsbron selecteren

### 1 Druk op de selectieknop voor de ingangsbron die u wilt afspelen.

De geselecteerde ingangsbron verschijnt op het scherm.



- U kunt ook op SOURCE drukken om de ingangsbron te selecteren.
- U kunt de ingangsbron ook selecteren door aan de knop INPUT SELECTOR op het hoofdtoestel te draaien.
- Als u op de knop NETWORK drukt, schakelt de ingangsbron naar de bron die eerder werd afgespeeld op het netwerk. Als u geen toegang krijgt tot de ingangsbron die eerder werd afgespeeld vanaf het netwerk, opent u "HEOS Music" op het display.
- Om af te spelen vanaf een stream of USB-flashstation met de netwerkfunctie, gebruikt u de HEOS App. (📖 blz. 41)
- Als u afspeelt vanaf de HEOS-app wanneer dit toestel is ingeschakeld, schakelt het automatisch naar de ingangsbron die wordt afgespeeld.
- Telkens wanneer u op OPTICAL drukt, schakelt het toestel tussen Optical 1, 2 en 3.



## Het volume instellen

### 1 Gebruik **VOLUME ▲▼** om het volume in te stellen.

Het volumeniveau verschijnt op het display.



- U kunt het volume tevens regelen met VOLUME op het hoofdtoestel.

## Het geluid tijdelijk uitschakelen (Dempen)

### 1 Druk op **⏸**.

“Mute” verschijnt op het scherm.





- Om het geluid opnieuw weer te geven, past u het volume aan of drukt u opnieuw op **⏸**.

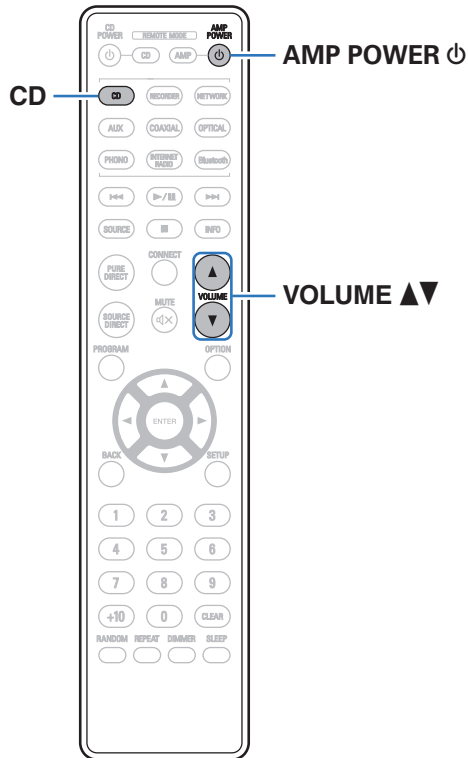

## CD's afspelen



- 1 Op afspelen voorbereiden.**  
 Controleer de verbinding en sluit daarna de toestellen aan. (“Een weergaveapparaat aansluiten” (👉 blz. 23))
- 2 Druk op AMP POWER**  om de voeding in te schakelen.
- 3 Druk op de selectieknop voor de ingangsbron (CD) om de ingangsbron te schakelen naar “CD”.**  
 “CD” verschijnt op het scherm.
- 4 Speel de CD af.**
- 5 Gebruik VOLUME**   om het volume aan te passen.



## Muziek beluisteren op een Bluetooth-apparaat

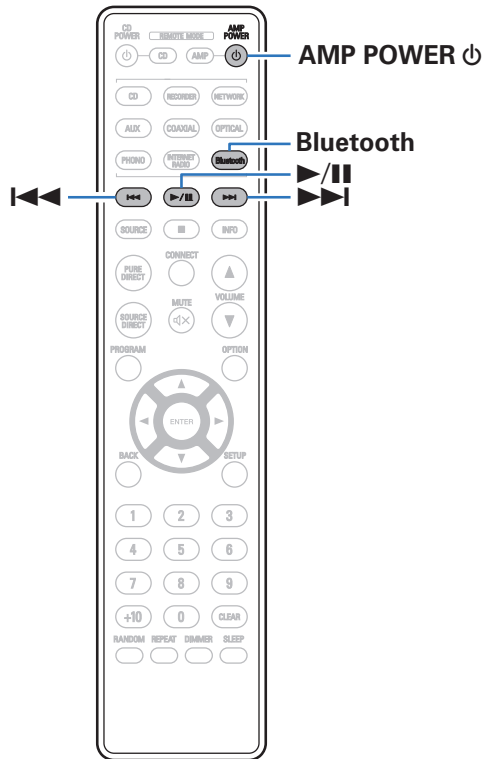

Muziekbestanden die zijn opgeslagen op Bluetooth-apparaten zoals smartphones, digitale muziekspelers enz. kunnen op dit toestel worden beluisterd door dit toestel te koppelen met en aan te sluiten op het Bluetooth-apparaat.

Communicatie is mogelijk tot een bereik van ongeveer 30 m.

### OPMERKING

- Om muziek af te spelen vanaf een Bluetooth-apparaat, moet het Bluetooth-apparaat het A2DP-profiel ondersteunen.



## Muziek beluisteren op een Bluetooth-apparaat

Om muziek van een Bluetooth-device te beluisteren op dit toestel, moet het Bluetooth-apparaat eerst met dit toestel worden gekoppeld.

Zodra het Bluetooth-apparaat is gekoppeld, hoeft dit niet opnieuw te gebeuren.

### 1 Op afspelen voorbereiden.

- ① Sluit de bijgeleverde externe antennes aan voor Bluetooth-/ draadloze verbinding aan op de aansluitingen van de Bluetooth/ draadloze LAN-antenne op het achterpaneel. (👉 blz. 12)
- ② Druk op AMP POWER  om de voeding naar het toestel aan te zetten.

### 2 Druk op Bluetooth.

Wanneer u op dit toestel voor het eerst inhoud via Bluetooth afspeelt, gaat het toestel automatisch naar de koppelmodus en verschijnt “Bluetooth Pairing...” op het display van het toestel.

### 3 Activeer de Bluetooth-instellingen op uw mobiel apparaat.



### 4 Selecteer dit toestel wanneer de naam ervan verschijnt in de lijst van apparaten die wordt weergegeven op het scherm op het Bluetooth-apparaat.

Sluit het Bluetooth-apparaat aan terwijl “Bluetooth Pairing...” wordt weergegeven op het display van het toestel.

Maak de verbinding met het Bluetooth-apparaat zo dicht mogelijk bij het toestel (ca. 1 m).

### 5 Speel muziek af met elke app op uw Bluetooth-apparaat.

- Het Bluetooth-apparaat kan ook worden bediend via de afstandsbediening van dit toestel.
- Wanneer de Bluetooth-knop de volgende keer wordt ingedrukt op de afstandsbediening, maakt dit toestel automatisch verbinding met het laatste Bluetooth-apparaat waarmee het was verbonden.

Bedieningstoetsen	Functie
	Weergave / Pauze
	Vorige / volgende



## Koppelen met andere Bluetooth-apparaten

Een Bluetooth-apparaat koppelen met dit toestel.

- 1 Activeer de Bluetooth-instellingen op uw mobiel apparaat.**
- 2 Houd Bluetooth ten minste 3 seconden lang ingedrukt op de afstandsbediening.**  
Dit toestel gaat naar de koppelmodus.
- 3 Selecteer dit toestel wanneer de naam ervan verschijnt in de lijst van apparaten die wordt weergegeven op het scherm op het Bluetooth-apparaat.**



- Dit toestel kan worden gekoppeld met maximaal 8 Bluetooth-apparaten. Wanneer een 9de Bluetooth-apparaat is gekoppeld, wordt dit geregistreerd in plaats van het oudste geregistreerde apparaat.

### OPMERKING

- Om het Bluetooth-apparaat te bedienen met de afstandsbediening van dit toestel, moet het Bluetooth-apparaat het AVRCP-profiel ondersteunen.
- Er is geen garantie dat de afstandsbediening van dit toestel zal werken met alle Bluetooth-apparaten.
- Afhankelijk van het type Bluetooth-apparaat, voert dit toestel audio uit die gekoppeld is aan de volume-instelling op het Bluetooth-apparaat.

## Opnieuw verbinden met dit toestel vanaf een Bluetooth-apparaat

Nadat het koppelen is voltooid, kan het Bluetooth-apparaat worden verbonden zonder dat u enige bewerkingen hoeft uit te voeren op dit toestel.

Deze bewerking moet ook worden uitgevoerd wanneer u het Bluetooth-apparaat schakelt voor weergave.

- 1 Als er momenteel een Bluetooth-apparaat verbonden is, deactiveert u de Bluetooth-instelling van dat apparaat om het los te koppelen.**
- 2 Activeer de Bluetooth-instelling van het aan te sluiten Bluetooth-apparaat.**
- 3 Selecteer dit toestel vanaf de lijst met Bluetooth-apparaten op uw Bluetooth-apparaat.**
- 4 Speel muziek af met elke app op uw Bluetooth-apparaat.**



- Wanneer de voeding en de Bluetooth-functie van dit toestel worden ingeschakeld, wordt de ingangsbron automatisch naar "Bluetooth" geschakeld als een Bluetooth-apparaat wordt aangesloten en afgespeeld.
- Wanneer de instelling "Network Control" van dit toestel is ingesteld op "On" en een Bluetooth-apparaat wordt aangesloten en afgespeeld terwijl het toestel in stand-by staat, wordt de voeding van het toestel automatisch ingeschakeld. (🔌 blz. 68)



## Digitale input afspelen

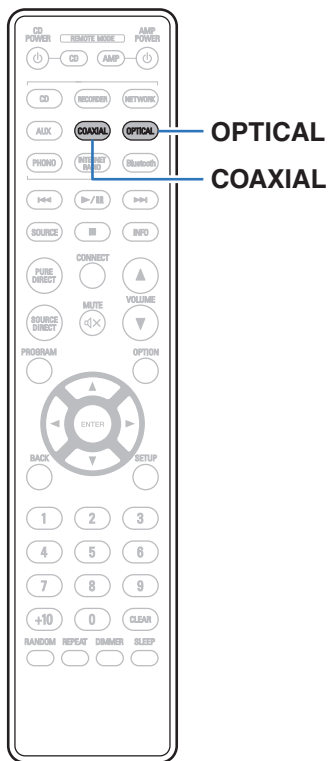

### 1 Op afspelen voorbereiden.

Controleer de verbinding en sluit daarna de toestellen aan.  
 (“Aansluiten op een apparaat met digitale audio-aansluitingen” (👉 blz. 25))

### 2 Druk op COAXIAL of OPTICAL om de ingangsbron te schakelen naar “COAXIAL” of “OPTICAL”.

### 3 Speel de component af die op dit toestel is aangesloten.

- Als de bemonsteringsfrequentie niet kan worden gedetecteerd, wordt “Unlocked” weergegeven.
- “Unsupported” wordt weergegeven wanneer audiosignalen die niet door dit toestel worden ondersteund, worden ingevoerd.





- Wanneer “TV Input” is ingesteld in het menu, schakelt dit toestel automatisch in als de op het toestel aangesloten TV wordt ingeschakeld en de ingangsbron schakelt naar “COAXIAL” of “OPTICAL”. (👉 blz. 65)

#### OPMERKING

- Voer geen niet-PCM-signalen in, zoals Dolby Digital, DTS en AAC. Hierdoor wordt ruis veroorzaakt en kunnen de luidsprekers schade oplopen.

## ■ Specificaties van ondersteunde audioformaten

Zie “D/A-converter” (👉 blz. 92).





## Het verkrijgen van HEOS App

Je kunt gebruik maken van vele online muziek streamingdiensten vanaf de HEOS App. Afhankelijk van uw geografische locatie, zijn er verschillende opties om uit te kiezen.

Download de HEOS App voor iOS of Android door op App Store, Google Play store of Amazon Appstore te zoeken naar “HEOS”.



- Specificaties van de HEOS-app kunnen zonder aankondiging voor verbeteringsdoeleinden worden gewijzigd.



## Als u de HEOS App voor de eerste keer gebruikt met een ingebouwde HEOS-apparaat

Zodra u dit toestel in uw luisterruimte hebt geplaatst en de HEOS App hebt gedownload, bent u klaar om dit toestel te configureren voor het afspelen van muziek. Dit omvat het volgen van enkele eenvoudige stappen om dit toestel te kunnen verbinden met uw bestaand thuisnetwerk:



- Sluit de ethernetkabel NIET aan als u dit toestel verbindt met een draadloos netwerk. Als u dit toestel verbindt met een bekabeld netwerk, gebruikt u een ethernetkabel die afzonderlijk verkrijgbaar is om dit toestel te verbinden met uw netwerk of router.

### 1 Controleer of uw mobiel apparaat verbonden is met uw draadloos netwerk (het netwerk waarmee u dit apparaat wilt verbinden).

U kunt dit controleren in het menu "Instellingen" - "Wi-Fi" van uw iOS- of Android-apparaat.



- Activeer de Bluetooth-instelling op uw mobiel apparaat.
- Als uw draadloos netwerk veilig is, moet u ervoor zorgen dat u het wachtwoord kent om verbinding te maken met uw netwerk.

### 2 Start de HEOS App op uw mobiel apparaat.



### 3 Tik op de knop "Nu instellen" bovenaan op het scherm.

### 4 Volg de instructies om dit toestel toe te voegen aan uw draadloos netwerk en om een ingang te selecteren op dit toestel.



## De registratie van ingebouwde HEOS-apparaten toevoegen in de HEOS App

Het HEOS systeem is een echt audio-systeem voor meerdere kamers dat het afspelen van audio automatisch synchroniseert tussen meerdere ingebouwde HEOS apparaten zodat de audio afkomstig uit verschillende kamers perfect synchroon is en altijd fantastisch klinkt! Je kan op een eenvoudige manier tot 32 ingebouwde HEOS apparaten toevoegen aan uw HEOS systeem.

### ■ Bekabelde ingebouwde HEOS-apparaten toevoegen

Verbind de ingebouwde HEOS-apparaten met uw thuisnetwerk met een ethernetkabel en het ingebouwde HEOS-apparaat zal verschijnen op uw HEOS App als een nieuwe ruimte op het scherm Kamers. Raadpleeg "Verbinden met een thuisnetwerk (LAN)" (🔧 blz. 28) voor informatie over bekabelde LAN-aansluitingen.

U kunt volgens uw voorkeur een naam toewijzen aan het ingebouwde HEOS-apparaat om aan te geven in welke kamer u het hebt geplaatst.

### ■ Draadloze ingebouwde HEOS-apparaten toevoegen

U kunt nog meer draadloze ingebouwde HEOS-apparaten toevoegen aan uw HEOS-systeem door "Apparaat toevoegen" te selecteren in het instellingen menu van de HEOS-app en de instructies te volgen:

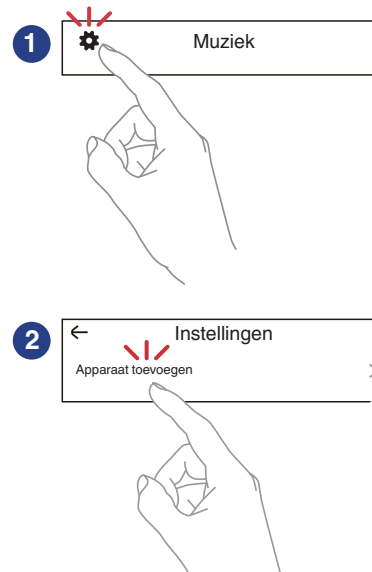

## HEOS-account

HEOS-accounts kunnen worden geregistreerd in “HEOS-account” (👉 blz. 44) in het menu van dit toestel of door op het tabblad “Muziek” - “Instellingen” pictogram ⚙️ te drukken in de HEOS App.

### ■ Wat is een HEOS-account?

Een HEOS-account is een hoofdaccount of “sleutelhanger” voor het beheer van al uw HEOS muziekdiensten met één gebruikersnaam en wachtwoord.

### ■ Waarom heb ik een HEOS-account nodig?

Met de HEOS-account hoeft u slechts één keer uw loginnaam en wachtwoord te geven voor alle muziekdiensten. Zo kunt u gemakkelijk en snel gebruik maken van meerdere controle apps op verschillende apparaten.

Je logt gewoon in op je HEOS-account op eender welk apparaat en je krijgt toegang tot al je muziekgerelateerde diensten, je afspeelgeschiedenis en eigen afspeellijsten, zelfs als je in het huis van een vriend naar muziek luistert op hun HEOS systeem.

### ■ Aanmelden voor HEOS-account

Je krijgt instructies om je aan te melden voor een HEOS-account de eerste keer dat je probeert toegang te krijgen tot een muziekdienst van het hoofd “Muziek” menu van de HEOS App. Volg de instructies op de HEOS App om de bewerking te voltooien.

### ■ Uw HEOS-account wijzigen

- 1** Tik op het “Muziek” tabblad.
- 2** Selecteer het Instellingen icoon ⚙️ in de linker bovenhoek van het scherm.
- 3** Selecteer “HEOS-account”.
- 4** Verander uw locatie, verander uw paswoord, verwijder uw account of meld je af van je account.



## Spelen van streaming muziekdiensten

Een muziekdienst is een online muziekbedrijf dat toegang tot omvangrijke muziekcollecties biedt via gratis en/of betalende abonnementen. Afhankelijk van uw geografische locatie, zijn er verschillende opties om uit te kiezen.

### OPMERKING

- De HEOS-app en het merk zijn niet verwant met een fabrikant van elk mobiel apparaat. Beschikbaarheid van muziekdiensten kan verschillen per regio. Niet alle diensten zijn beschikbaar op het ogenblik van de aankoop. Sommige diensten kunnen af en toe worden toegevoegd of stopgezet op basis van beslissingen van leveranciers van muziekdiensten of andere.

## ■ Een kamer/apparaat selecteren

- 1 Tik op het tabblad “Ruimtes”. Selecteer “Denon PMA-900HNE” als er meerdere HEOS-apparaten zijn.



- Tik op het potloodpictogram  in de rechterbovenhoek om naar de bewerkingsmodus over te schakelen. Je kan de weergegeven naam veranderen.

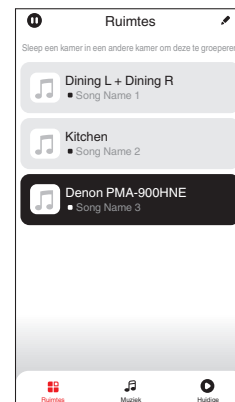

## ■ Het selecteren van het muzieknummer of de zender uit muziekbronnen

### 1 Tik op het “Muziek” tabblad en selecteer een muziekbron.



- Het kan zijn dat niet alle weergegeven muziekdiensten op uw locatie beschikbaar zijn.

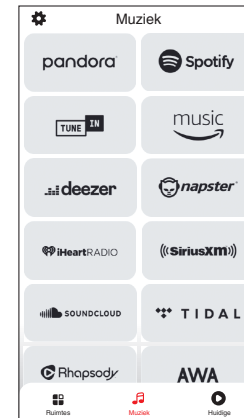

## 2 Blader door de af te spelen muziek.

Na het selecteren van een muzieknnummer of radiostation zal de app automatisch naar het "Huidige" scherm gaan.



- Wanneer u een muzieknnummer uitkiest, wordt u gevraagd hoe u uw muziek op rij wilt stellen.

### Nu afspelen:

Voegt het item toe aan de wachtrij na het huidige nummer en speelt het geselecteerde item meteen.

### Nu afspelen en wachtrij vervangen:

Wist de wachtrij en speelt meteen het geselecteerde item.

### Volgende afspelen:

Voegt het item toe aan de wachtrij na het huidige nummer en speelt het wanneer het huidige nummer is afgelopen.

### Toevoegen aan einde van wachtrij:

Voegt het item toe aan het einde van de wachtrij.



- Wanneer u een radiostation uitkiest, worden de volgende items weergegeven.

### Nu afspelen:

Speelt onmiddellijk het geselecteerde item af.

### Voeg toe aan HEOS Favorieten:

Toevoegen aan HEOS-favorieten.



- Stel "Network Control" van het instellingsmenu in op "On" zodat dit apparaat automatisch inschakelt wanneer u afspelt vanaf de HEOS App terwijl dit apparaat in stand-by is. ("Network Control" (🔌 blz. 68))

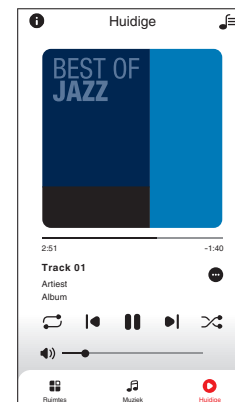
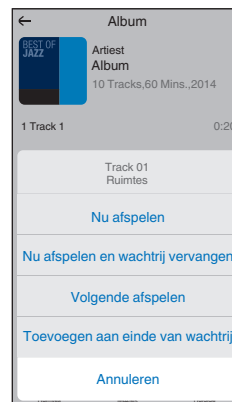

## Luisteren naar dezelfde muziek in meerdere ruimtes

Het HEOS systeem is een echt audio-systeem voor meerdere kamers dat het afspelen van audio automatisch synchroniseert tussen meerdere HEOS apparaten zodat de audio afkomstig uit verschillende kamers perfect synchroon is en altijd fantastisch klinkt! Je kan op een eenvoudige manier tot 32 HEOS apparaten toevoegen aan uw HEOS systeem. Je kan tot 16 individuele HEOS apparaten samenbrengen of groeperen in een groep van HEOS apparaten die dan functioneert alsof het een enkel HEOS apparaat was.

### ■ Groeperen van kamers

- 1 Druk en hou uw vinger vast op een kamer waar geen muziek afgespeeld wordt.
- 2 Sleep het naar de kamer waar muziek afgespeeld wordt en hef uw vinger op.
- 3 De twee kamers worden samen gegroepeerd in een enkele groep en beide kamers zullen dezelfde muziek perfect synchroon spelen.

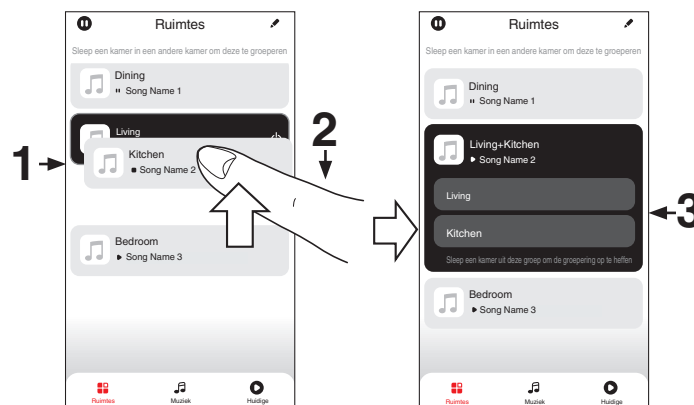



## ■ Degroeperen van kamers

- 1 Druk en hou uw vinger vast op de kamer die u van de groep wil verwijderen.
- 2 Sleep het uit de groep en hef uw vinger op.

### OPMERKING

- Je kan de eerste kamer die begonnen is met de muziek te spelen voor het groeperen, niet uit de groep verwijderen.

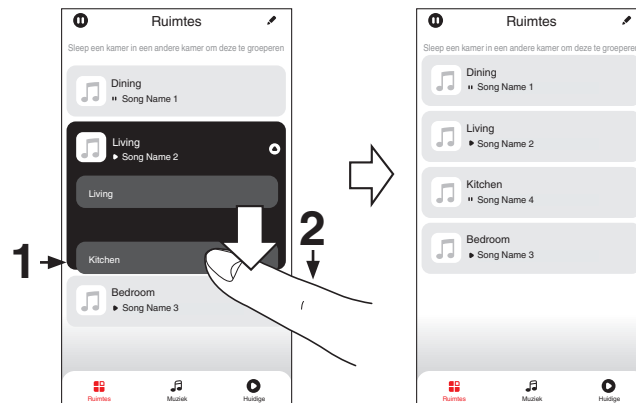

## ■ Alle kamers groeperen (feestmodus)

Je kunt gemakkelijk 16 kamers groeperen in Feestmodus door middel van een “knijpbeweging”.

- 1** Plaats twee vingers op het scherm over de lijst van kamers.
- 2** Knijp je twee vingers snel samen en laat los.
- 3** Alle kamers zullen samengebracht worden en dezelfde muziek zal perfect synchroon beginnen spelen.

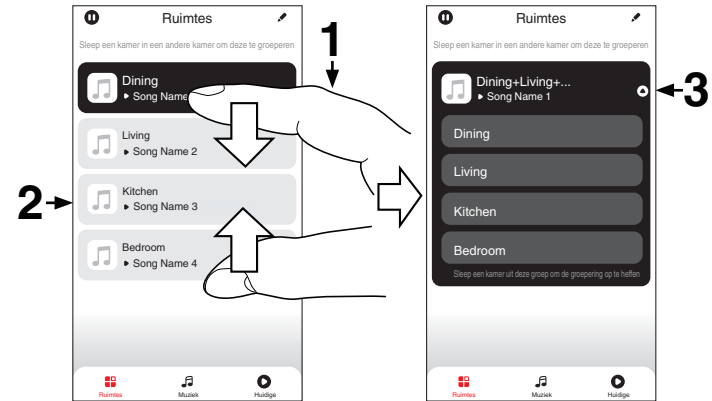

## ■ Degroeperen van alle kamers

Je kunt gemakkelijk al je kamers degroeperen en Feestmodus verlaten door middel van een “spreidbeweging”.

- 1** Plaats twee vingers dicht bij elkaar op het scherm over de lijst van kamers.
- 2** Spreid je twee vingers snel weg van elkaar en laat los.
- 3** Al je kamers zullen gedegroepeerd zijn.

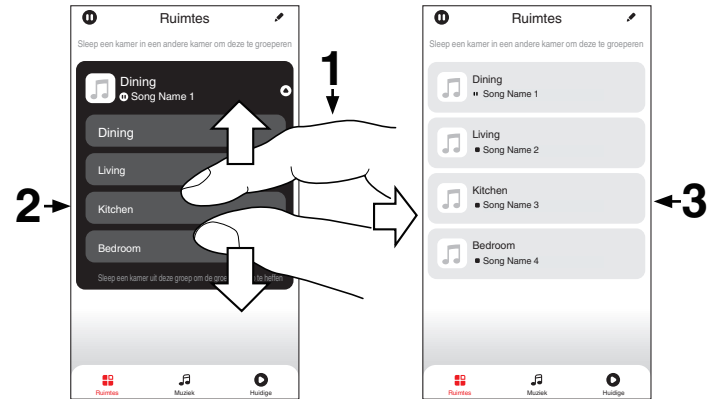

## Luisteren naar internetradio

Voer deze bewerking uit op de HEOS App. Download vooraf de HEOS App naar uw iOS- of Android-apparaat. (📖 blz. 41)

Het HEOS-systeem omvat toegang tot meer dan 100.000 gratis internetradiostreams uit alle hoeken van de wereld via de Tuneln-radioservice. Selecteer gewoon het Tuneln-logo vanaf het hoofdmenu "Muziek", blader door de 100.000 stations die netjes zijn geordend in populaire categorieën en selecteer een zender die past bij uw stemming.



- Als u een Tuneln-account hebt, kunt u aanmelden bij de Tuneln-service onder "Instellingen" - "Muziekbronnen" - "Tuneln" en krijgt u toegang tot al uw "Mijn Favorieten" Tuneln-stations.
- Zie "Internet-radio afspelen" (📖 blz. 95) voor de types en specificaties van audio-indelingen die kunnen worden afgespeeld op dit toestel.
- Druk op de knop INTERNET RADIO op de afstandsbediening om het afspelen van de eerder afgespeelde Tuneln-radiozender te hervatten.

### OPMERKING

- De databaseservice voor radiozenders kan zonder voorafgaande kennisgeving worden gestopt of op een andere wijze onbeschikbaar worden gemaakt.

## Muziek die op uw mobiele telefoon is opgeslagen, afspelen

Voer deze bewerking uit op de HEOS App. Download vooraf de HEOS App naar uw iOS- of Android-apparaat. (📖 blz. 41)

- 1** Tik op het "Muziek" tabblad.
- 2** Selecteer "Deze iPhone/iPod/iPad/Phone".
- 3** Blader door de lokale muziek op uw telefoon en selecteer iets om af te spelen.



## Bestanden die op een PC of NAS zijn opgeslagen, afspelen

Voer deze bewerking uit op de HEOS App. Download vooraf de HEOS App naar uw iOS- of Android-apparaat. (📖 blz. 41)

- 1** Selecteer “Muziekservern” van het tabblad “Muziek”.
- 2** Selecteer de naam van uw netwerkcomputer of NAS-server (Network Attached Storage).
- 3** Blader door de muziek op uw PC/NAS en selecteer iets om af te spelen.



- Zie “Bestanden die op een PC en NAS zijn opgeslagen, afspelen” (📖 blz. 94) voor de types en specificaties van audio-indelingen die kunnen worden afgespeeld op dit toestel.

## Muziek afspelen vanaf een USB-flashstation

Voer deze bewerking uit op de HEOS App. Download vooraf de HEOS App naar uw iOS- of Android-apparaat. (📖 blz. 41)

- 1** Plaats een FAT32 of NTFS geformatteerd USB-flashstation in de USB-poort op het achterpaneel van dit toestel.
- 2** Selecteer “USB-muziek” van het tabblad “Muziek”.
- 3** Selecteer de naam van dit toestel.
- 4** Blader door de muziek op uw USB-flashstation en selecteer iets om af te spelen.





- Het kan meerdere minuten duren tot de naam van dit toestel verschijnt in de lijst "USB-muziek" als u al een groot aantal bestanden hebt op uw USB-flashstation.
- U kunt een computer niet aansluiten en gebruiken door een USB-kabel aan te sluiten op de USB-poort van dit toestel.
- Zie "USB-flashstations afspelen" (🎵 blz. 91) voor de types en specificaties van audio-indelingen die kunnen worden afgespeeld op dit toestel.

#### OPMERKING

- Opgelet, Denon kan niet aansprakelijk worden gesteld voor eventuele problemen met de gegevens op het USB-geheugenapparaat, die ontstaan tijdens het gelijktijdig gebruik van dit toestel en het USB-geheugenapparaat.
- Wanneer een USB-flashstation op dit toestel wordt aangesloten, laadt het toestel alle bestanden in het USB-flashstation. Dit kan enige tijd duren als het USB-flashstation een groot aantal mappen en/of bestanden bevat.



## AirPlay-functie

Muziekbestanden die op uw iPhone, iPod touch, iPad of iTunes zijn opgeslagen, kunnen op dit toestel worden afgespeeld via het netwerk.



- De bronningang wordt geschakeld naar "AirPlay" wanneer AirPlay-weergave wordt gestart.
- U kunt het afspelen van AirPlay stoppen door een andere ingangsbron te kiezen.
- Voor informatie over de manier waarop u iTunes moet gebruiken, kunt u ook Help voor iTunes raadplegen.
- Het scherm kan verschillen, afhankelijk van de versie van het OS en de software.

### OPMERKING

- Bij weergave met AirPlay wordt het geluid weergegeven met de volume-instelling van de iPhone, iPod touch, iPad of iTunes.  
Verlaag derhalve het volume van de iPhone, iPod touch, iPad of iTunes voordat u de weergave start en stel daarna naar wens in.

### Dit apparaat ondersteunt AirPlay 2.

Synchroniseer meerdere met AirPlay 2 compatibele apparaten of luidsprekers voor simultane weergave.



- Dit toestel ondersteunt AirPlay 2 en vereist iOS 11.4 of een latere versie.

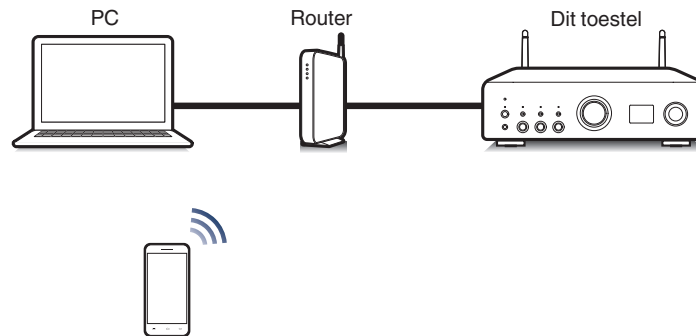

## Nummers afspelen vanaf uw iPhone, iPod touch of iPad

Als u uw "iPhone/iPod touch/iPad" bijwerkt naar iOS 10.0.2. of later, kunt u muziek die is opgeslagen op uw "iPhone/iPod touch/iPad" direct streamen naar dit toestel.

- 1 Sluit uw iPhone, iPod touch of iPad Wi-Fi aan op hetzelfde netwerk als dit toestel.**
  - Raadpleeg de handleiding van uw apparaat voor details.
- 2 Speel het nummer af op uw iPhone, iPod touch of iPad.**  
AirPlay pictogram wordt weergegeven op het scherm van de iPhone, iPod touch of iPad.
- 3 Tik op het AirPlay-pictogram en selecteer dit toestel.**

[Voorbeeld] iOS 12



[Voorbeeld] iOS 10



## iTunes-muziek afspelen met dit toestel

- 1 Installeer iTunes 10 of latere versie op de Mac of Windows PC die met het zelfde netwerk als voor dit toestel is verbonden.**
- 2 Start iTunes en klik op het AirPlay-pictogram om het hoofdtoestel te selecteren.**

[Voorbeeld] iTunes



- 3 Kies een nummer en klik op afspelen in iTunes.**  
De muziek wordt naar dit toestel gestuurd.



- Wanneer "Network Control" op "On" staat, kunt u dit apparaat via iTunes inschakelen. (🔗 blz. 68)





## Speel vanaf uw iPhone, iPod touch of iPad een nummer af op meerdere gesynchroniseerde apparaten (AirPlay 2)

Voor simultane weergave kunnen nummers op een iPhone, iPod touch of iPad met iOS 11.4 of een latere versie worden gesynchroniseerd met meerdere AirPlay 2 ondersteunende apparaten.

### 1 Speel het nummer af op uw iPhone, iPod touch of iPad.

AirPlay pictogram wordt weergegeven op het scherm van de iPhone, iPod touch of iPad.



### 2 Tik op het AirPlay pictogram.

Toont een lijst met apparaten en luidsprekers die op hetzelfde netwerk kunnen worden weergegeven.

- Bij apparaten die compatibel zijn met AirPlay 2 ziet u aan de rechterkant een cirkel.

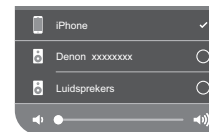

### 3 Tik op de apparaten of luidsprekers die u wilt gebruiken.

- U kunt meerdere met AirPlay 2 compatibele apparaten selecteren.
- Het volume kan per apparaat of voor alle gesynchroniseerde apparaten tegelijk worden aangepast.



# Spotify Connect functie

Spotify is al de muziek die u ooit zult nodig hebben. Miljoenen nummers zijn onmiddellijk beschikbaar. Zoek gewoon de muziek waar u van houdt of laat het aan Spotify over om iets moois te spelen. Spotify werkt op uw telefoon, tablet, computer en thuisluidsprekers. U zult dus altijd de perfecte soundtrack hebben voor alles wat u doet. U kunt nu zowel met uw gratis account als met uw Premium-account genieten van Spotify. Gebruik uw telefoon, tablet of computer als een afstandsbediening voor Spotify.

Ga naar [www.spotify.com/connect](http://www.spotify.com/connect) voor meer informatie.

De Spotify-software is onderhevig aan licenties van derden die u hier vindt:

[www.spotify.com/connect/third-party-licenses](http://www.spotify.com/connect/third-party-licenses)

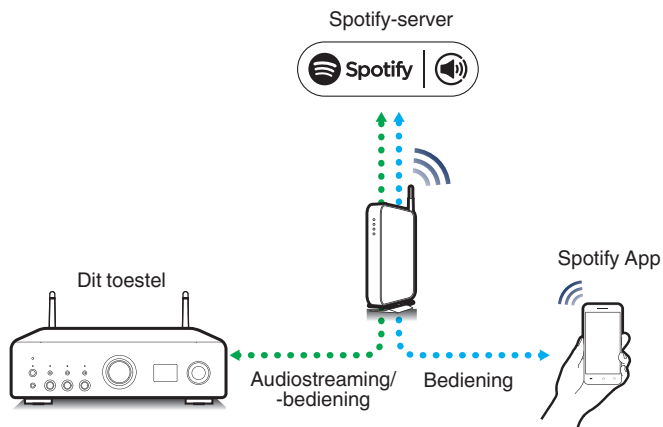

## Spotify-muziek afspelen met dit toestel

Download de "Spotify App" vooraf naar uw iOS- of Android-apparaat.

- 1** Sluit de Wi-Fi-instellingen van het iOS- of Androidapparaat aan binnen hetzelfde netwerk als dit toestel.
- 2** Start de Spotify App.
- 3** Speel de Spotify-track af.
- 4** Tik op het pictogram Spotify  om het toestel te selecteren.

De muziek wordt naar dit toestel gestuurd.



# Handige functies

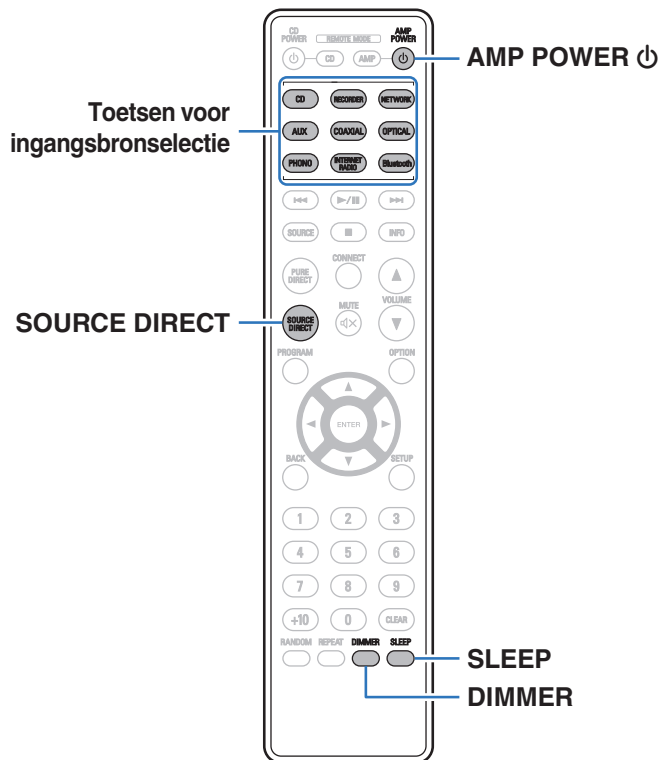

## De toon en balans aanpassen

- 1 Druk op **SOURCE DIRECT** en stel dit in op “SOURCE DIRECT OFF”.
- 2 Draai de **BASS**, **TREBLE** en **BALANCE** op de hoofdeenheid om de toon en balans aan te passen.

## Afspelen in de modus Source direct

Het signaal gaat niet via het toonregelcircuit (BASS, TREBLE en BALANCE) waardoor een hogere geluidskwaliteit wordt weergegeven.

- 1 Druk op **SOURCE DIRECT** en stel dit in op “SOURCE DIRECT ON”.



## De helderheid van het display wijzigen

De displayhelderheid kan worden aangepast tussen vier niveaus. Wanneer het display wordt uitgeschakeld, vermindert een bron van ruis die de geluidskwaliteit beïnvloedt zodat u kunt genieten van geluidswaergave met hogere kwaliteit.

### 1 Druk op DIMMER.

- De helderheid van het display verandert telkens wanneer de knop wordt ingedrukt.



- Als de knoppen worden bediend wanneer het display wordt uitgeschakeld, wordt de informatie tijdelijk weergegeven.
- De helderheid van het display is standaard ingesteld op het meest heldere.

## De slaaptimer gebruiken

U kunt de stroom automatisch naar stand-by laten schakelen nadat de ingestelde tijd is verstreken. Dit is handig voor het luisteren alvorens u gaat slapen.

### 1 Druk tijdens de waergave op SLEEP en selecteer de insteltijd.

- De slaaptimer kan worden ingesteld op 90 minuten in stappen van 10 minuten.
- Na ongeveer 5 seconden wordt de instelling actief en werkt de display weer zoals ervoor.

### ■ De slaaptimer annuleren

### 1 Druk op SLEEP om “Sleep Off” in te stellen.



- De slaaptimerinstelling wordt geannuleerd wanneer het toestel naar de stand-bymodus schakelt.
- Druk op SLEEP om de resterende tijd tot de slaaptimer is geactiveerd, te controleren.



## Opnemen

Audiosignalen die naar dit toestel worden ingevoerd, kunnen worden uitgevoerd naar een extern opnameapparaat. Wanneer u audio opneemt vanaf een opnameapparaat dat op dit toestel is aangesloten, kan audio worden opgenomen met het weergaveapparaat dat nog steeds op dit toestel is aangesloten.

- 1 Druk op AMP POWER  om het apparaat in te schakelen.**
- 2 Druk op de selectieknop voor de ingangsbron om deze te schakelen vanaf waar u wilt opnemen.**  
De geselecteerde ingangsbron verschijnt op het scherm.
- 3 De opname wordt gestart.**
  - Raadpleeg de handleiding van het opnameapparaat voor informatie over bewerkingen.



## Overzicht van het menu

Op de volgende pagina's vindt u de bediening van het menu.

Standaard zijn aanbevolen instellingen gedefinieerd voor dit toestel. U kunt dit toestel aanpassen op basis van uw bestaand systeem en uw voorkeursinstellingen.

Items instellen	Details	Beschrijving	Blz.
<b>Audio</b>	<b>Volume Limit</b>	Kies een instelling voor het maximumvolume. Het volume kan niet boven deze instelling uitstijgen.	64
<b>TV</b>	<b>TV Input</b>	Stel de ingangsbron in die moet worden gebruikt wanneer op dit toestel audio van de TV wordt afgespeeld.	65
	<b>Auto-Play</b>	Stel de Aan-/Uit-instelling in van de functie "Auto-Play" die de ingangsbron automatisch schakelt wanneer het audiosignaal dat is opgegeven in "TV Input", wordt ingevoerd en afgespeeld.	65
<b>General</b>	<b>Auto-Standby</b>	Stelt de voeding van het toestel in stand-by wanneer het niet wordt gebruikt.	66
	<b>Reset</b>	Verschillende instellingen worden opnieuw ingesteld naar de standaard fabriekswaarden.	66
<b>Network</b>	<b>Network &amp; USB-A</b>	De functies afspelen via netwerk en USB-geheugen (USB-A) kunnen worden uitgeschakeld om ruis te voorkomen die de geluidskwaliteit beïnvloedt.	67
	<b>Wi-Fi</b>	De Wi-Fi-functie kan worden uitgeschakeld om ruis te voorkomen die de geluidskwaliteit beïnvloedt.	67
	<b>Bluetooth</b>	Als u de functie Bluetooth stopt, vermindert een bron van ruis die de geluidskwaliteit beïnvloedt zodat u kunt genieten van geluidswaargave met hogere kwaliteit.	67
	<b>Network Control</b>	Voert de Aan-/Uit-instellingen uit voor de netwerkfunctie wanneer het toestel in stand-bymodus is.	68



## Menu bedienen

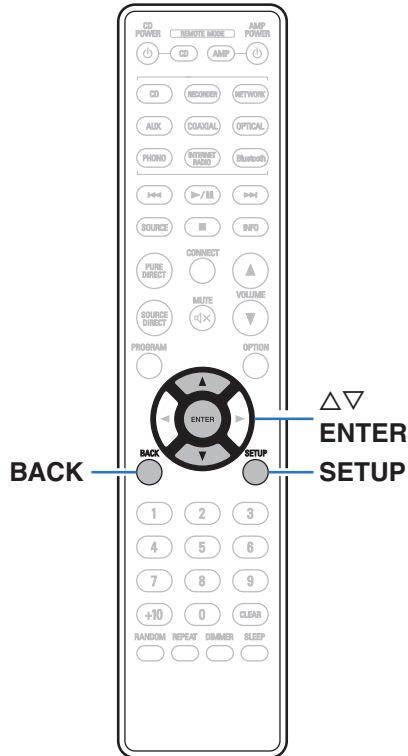

### 1 Druk op **SETUP**.

Het menu wordt weergegeven op het scherm.

### 2 Gebruik $\Delta$ / $\nabla$ om het in te stellen of te gebruiken menu te selecteren en druk dan op **ENTER**.

### 3 Gebruik $\Delta$ / $\nabla$ om de gewenste instelling te wijzigen.

### 4 Druk op **ENTER** om uw instelling op te geven.

- Druk op **BACK** om terug te keren naar het vorige item.
- Om het menu af te sluiten, drukt u op **SETUP** wanneer het menu is weergegeven. Het display keert terug naar de normale weergave.



## Audio

---

Audiogerelateerde instellingen maken.

### Volume Limit

Kies een instelling voor het maximumvolume. Het volume kan niet boven deze instelling uitstijgen.

**Off**

(Standaard):

Stel geen maximumvolume in. (100)

95 / 90 / 85 / 80





# TV

## TV Input

Stel de ingangsbron in die moet worden gebruikt wanneer op dit toestel audio van de TV wordt afgespeeld. Stel dit in op basis van de aansluiting op dit toestel dat wordt gebruikt voor het aansluiten op de tv.

**None / Optical1 / Optical2 / Optical3 / Coaxial**  
(Standaard: Optical1)

## Auto-Play

Wanneer een TV-audiobron op dit toestel wordt ingevoerd, schakelt het toestel automatisch naar de in "TV Input" ingestelde ingangsbron en is de "Auto-Play"-functie voor het afspelen van TV-audio op dit toestel ingesteld.

**On**  
(Standaard) : Schakelt de functie "Auto-Play" in.

**Off:** Schakelt de functie "Auto-Play" uit.



- De functie "Auto-Play" werkt niet wanneer "TV Input" is ingesteld op "None". Stel "TV Input" van te voren in.
- Afhankelijk van uw tv, is het mogelijk dat de functie "Auto-Play" niet werkt.



## General

### Auto-Standby

Stelt de tijd in die moet verstrijken zonder dat het toestel bediend wordt of een invoersignaal voordat het toestel automatisch naar stand-by gaat.

<b>Off:</b>	Het toestel gaat niet automatisch naar de stand-bymodus.
<b>1min:</b>	Het toestel gaat na 1 minuten naar de stand-bymodus.
<b>5min:</b>	Het toestel gaat na 5 minuten naar de stand-bymodus.
<b>15min</b> (Standaard):	Het toestel gaat na 15 minuten naar de stand-bymodus.
<b>30min:</b>	Het toestel gaat na 30 minuten naar de stand-bymodus.
<b>60min:</b>	Het toestel gaat na 60 minuten naar de stand-bymodus.
<b>90min:</b>	Het toestel gaat na 90 minuten naar de stand-bymodus.

### Reset

Voer deze procedure alleen uit wanneer de display en de bediening niet naar behoren functioneren. Herstelt alle instellingen naar de fabrieksinstellingen. Geef de instellingen opnieuw op.

<b>Cancel:</b>	Toestel is niet geïnitieerd.
<b>OK:</b>	Toestel wordt geïnitieerd.



# Network

## Network & USB-A

De functies afspelen via netwerk en USB (USB-A) kunnen worden uitgeschakeld om ruis te voorkomen die de geluidskwaliteit beïnvloedt. Hiermee kunt u geluid van hoge kwaliteit afspelen bij de functies CD-weergave en D/A Converter.

**On**  
(Standaard) :

Hiermee schakelt u de functie voor het afspelen via het netwerk en het USB-geheugen (USB-A) in.

**Off:**

Hiermee schakelt u de functie voor het afspelen via netwerk en het USB-geheugen (USB-A) uit.



- Als u de instelling "Network & USB-A" wijzigt, wordt dit apparaat opnieuw opgestart.

## Wi-Fi

De Wi-Fi-functie kan worden uitgeschakeld om ruis te voorkomen die de geluidskwaliteit beïnvloedt. Als u een bekabeld LAN op dit toestel aansluit, kunt u audio met hoge kwaliteit afspelen.

**On**  
(Standaard) :

Schakelt de Wi-Fi-functie in.

**Off:**

Schakelt de Wi-Fi-functie uit.

## Bluetooth

Als u de functie Bluetooth stopt, vermindert een bron van ruis die de geluidskwaliteit beïnvloedt zodat u kunt genieten van geluidswaergave met hogere kwaliteit.

**On**  
(Standaard) :

Schakelt de Bluetooth-functie in.

**Off:**

Schakelt de Bluetooth-functie uit.



## Network Control

Hiermee is de netwerkcommunicatie mogelijk in stand-bymodus.

**On:** Netwerk is aan tijdens stand-by. Het hoofdtoestel is bedienbaar met een netwerkcompatibele controller.

**Off**  
(Standaard) : Tijdens stand-by is de netwerkfunctie onderbroken.



- Wanneer u de HEOS App gebruikt, moet de instelling "Network Control" zijn ingesteld op "On".
- Hoewel de instelling bij de aankoop "Off" is, gaat dit automatisch "On" wanneer de volgende bewerking wordt uitgevoerd.
  - Koppelen met een Bluetooth-apparaat
  - Draadloze LAN-verbinding
  - Sluit een LAN-kabel aan op de NETWORK-connector

Zodra de instelling is opgegeven in het instellingsmenu, wordt de instelling niet automatisch geschakeld, zelfs als de bovenstaande bewerkingen worden uitgevoerd.

### OPMERKING

- Wanneer "Network Control" is ingesteld op "On", verbruikt het toestel meer stand-byvermogen.



## Delen en verbinden met de wifi-instelling van een iOS-apparaat

Dit toestel ondersteunt de instellingsmodus van "WAC (Wireless Accessory Configuration)" van Apple Inc. Gebruik uw iOS-apparaat (iPhone/iPod/iPad) in de WAC Setup-modus om een verbinding te maken met het netwerk. Door uw iOS-apparaat op dit toestel aan te sluiten, kan het toestel automatisch worden verbonden met hetzelfde netwerk.

### 1 Druk op **OPTION**.

Het optiemenu wordt weergegeven op het display.

### 2 Selecteer "**AirPlay Setup**" en druk op **ENTER**.

"Network Setup" wordt weergegeven op het display en schakelt dit apparaat naar de WAC setup-modus.

### 3 Onderaan op het wifi-instellingsscherm voor iOS-apparaten selecteert u "**Denon PMA-900HNE**" onder "**CONFIGUREER NIEUWE AIRPLAY LUIDSPREKER...**".

- Zorg dat het iOS-apparaat is aangesloten op de draadloze LAN-router (wifi).

### 4 Selecteer een netwerk waarmee u dit toestel wilt verbinden en drukt u op "**Volgende**".

### 5 Volg de instructies op het scherm om de verbinding te voltooien.

Wanneer u verbonden bent, verschijnt "Connected" op het display.

#### OPMERKING

- De firmwareversie van uw iOS-apparaat moet iOS 10.0.2 of later ondersteunen.
- De WAC setup-modus duurt ongeveer 15 minuten. Als de instelling niet is voltooid binnen 15 minuten, wordt de WAC setup-modus automatisch geannuleerd. Als u de WAC Setup-modus handmatig annuleert, drukt u op de knop **BACK**.



## Maak verbinding met behulp van de WPS-knop op de router

---

Als u een draadloze router gebruikt die WPS (Wi-Fi Protected Setup™) ondersteunt, maakt u verbinding met netwerk met de “drukknopmethode”. (Wi-Fi Protected Setup™ is een handelsmerk van Wi-Fi Alliance.)

- 1 Druk op uw router op de WPS-knop.**
- 2 Houd de CONNECT-knop op de afstandsbediening binnen de 2 minuten 5 seconden ingedrukt.**

“WPS Connecting” verschijnt op het scherm en de verbinding wordt gestart.

  - Wanneer u verbonden bent, verschijnt “WPS Connected” op het display.



## ■ Inhoud

### Tips

Ik wil naar geluid met hoge kwaliteit luisteren	72
Ik wil tv-audio met hogere kwaliteit afspelen	72
Ik wil de toon zelf aanpassen	72
Ik wil dat de geluidsweergave identiek is aan het originele geluid	72
Ik wil het scherm uitschakelen	73
Eenvoudige bewerkingen in de uitgeschakelde status	73
Ik wil niet dat het volume per ongeluk te luid wordt	73
Ik wil een Denon cd-speler bedienen met de afstandsbediening van dit toestel	73

### Probleemoplossing

Voeding wordt niet ingeschakeld/Voeding wordt uitgeschakeld	75
Bewerkingen kunnen niet worden uitgevoerd via de afstandsbediening	77
Er verschijnt niets op het display van dit toestel	77
Er is geen geluid hoorbaar	78
Geluid is onderbroken of er is ruis opgetreden	79
Het gewenste geluid wordt niet weergegeven	81
AirPlay kan niet worden afgespeeld	82
USB-flashstations kunnen niet worden afgespeeld	83
Bluetooth kan niet worden afgespeeld	84
Internet-radio kan niet worden afgespeeld	85
Muziekbestanden op pc of NAS kunnen niet worden afgespeeld (Muziekserver)	86
Het is niet mogelijk verschillende online services af te spelen	87
Kan geen verbinding maken met draadloos LAN-netwerk	87
Er kan geen audio worden afgespeeld vanaf digitale apparaten (coaxiaal/optisch)	88
De ingangsbron schakelt naar "Optical 1/2/3" of "Coaxial"	88
Update/upgrade foutmeldingen	89



## Tips

---

### Ik wil naar geluid met hoge kwaliteit luisteren

- De functies afspelen via netwerk en USB-geheugen (USB-A) kunnen worden uitgeschakeld om ruis te voorkomen die de geluidskwaliteit beïnvloedt. Stel “Network & USB-A” in op “Off” in het menu. (🔧 blz. 67)
- De Wi-Fi-functie kan worden uitgeschakeld om ruis te voorkomen die de geluidskwaliteit beïnvloedt. Stel “Wi-Fi” in naar de “Off”. (🔧 blz. 67)
- Als u de functie Bluetooth stopt, vermindert een bron van ruis die de geluidskwaliteit beïnvloedt zodat u kunt genieten van geluidswaergave met hogere kwaliteit. Stel “Bluetooth” in naar de “Off”. (🔧 blz. 67)

### Ik wil tv-audio met hogere kwaliteit afspelen

- Sluit een kabel aan tussen de digitale audio-uitgangen van de tv en de digitale audio-ingangen van dit toestel (COAXIAL of OPTICAL 1/2/3) en schakel de ingangsbron naar de connectors waar de kabel werd aangesloten (COAXIAL of OPTICAL 1/2/3). (🔧 blz. 25)
- Alleen 2-kanaals lineaire PCM kan worden ingevoerd als het digitale audiosignaal naar dit toestel.

### Ik wil de toon zelf aanpassen

- Gebruik de knoppen BASS, TREBLE en BALANCE om het geluid naar wens aan te passen. (🔧 blz. 59)

### Ik wil dat de geluidswaergave identiek is aan het originele geluid

- Zet de modus Source Direct aan. (🔧 blz. 59)





**Ik wil het scherm uitschakelen**

- Druk op de DIMMER-toets om het display uit te schakelen. (👉 blz. 60)

**Eenvoudige bewerkingen in de uitgeschakelde status**

- Druk op de toets ►/|| om het toestel automatisch in te schakelen en de weergave te starten van de laatst geselecteerde ingangsbron.
- Wanneer de “Network Control”-functie is ingesteld op “On”, kunt u de weergave of andere bewerkingen uitvoeren via AirPlay of HEOS App. (👉 blz. 68)

**Ik wil niet dat het volume per ongeluk te luid wordt**

- Stel de hoogste limiet van het volume voor “Volume Limit” vooraf in het menu in. Dit voorkomt dat kinderen of anderen het volume per ongeluk te hoog instellen. (👉 blz. 64)

**Ik wil een Denon cd-speler bedienen met de afstandsbediening van dit toestel**

- Denon cd-spelers kunnen worden bediend met de afstandsbediening van dit toestel. Raadpleeg ook de gebruiksaanwijzing van de cd-speler. (👉 blz. 17)



## Probleemoplossing

---

Als een probleem optreedt, moet u eerst het volgende controleren:

1. Zijn de aansluitingen juist ?
2. Wordt het toestel bediend zoals wordt beschreven in de gebruiksaanwijzing?
3. Werken de andere componenten naar behoren ?



- Als de bovenste stappen 1 t/m 3 dit probleem niet verbeteren, kan het opnieuw starten van het apparaat het probleem verbeteren. Blijf op het toestel op de toets  drukken totdat "Herstart" op het display verschijnt of verwijder het netsnoer uit het toestel en steek het netsnoer vervolgens weer in het toestel.



Als dit toestel niet naar behoren werkt, controleer dan de overeenkomende symptomen in deze sectie.

Als de symptomen niet overeenkomen met deze die hier zijn beschreven, dient u uw leverancier te raadplegen omdat dit kan te wijten zijn aan een fout in dit toestel. Koppel in dit geval onmiddellijk de voeding uit en neem contact op met de winkel waar u dit toestel hebt aangeschaft.



## Voeding wordt niet ingeschakeld/Voeding wordt uitgeschakeld

### De voeding wordt niet ingeschakeld.

- Controleer of de stekker goed in het stopcontact zit. (👉 blz. 30)
- Dit toestel is in de stand-bymodus. Druk op de knop  op het toestel of op de knop AMP POWER  op de afstandsbediening. (👉 blz. 32)

### De voeding wordt automatisch uitgeschakeld.

- De slaaptimer is ingesteld. Schakel de voeding opnieuw in. (👉 blz. 60)
- “Auto-Standby” is ingesteld. “Auto-Standby” wordt geactiveerd wanneer er geen bewerking wordt uitgevoerd gedurende een bepaalde periode. Om “Auto-Standby” uit te schakelen, stelt u “Auto-Standby” in het menu in op “Off”. (👉 blz. 66)

### De voeding gaat uit en de indicator voor het beveiligingscircuit knippert in het oranje één keer lang en twee keer kort.

- Stop het afspelen op een weergaveapparaat en zeet dan de voeding uit en opnieuw aan.
- Als het probleem niet wordt opgelost door de voeding uit en opnieuw aan te zetten, werkt het versterkercircuit van dit toestel niet. Koppel de voedingskabel los en neem contact op met onze klantendienst.

### De voeding gaat uit en de indicator voor het beveiligingscircuit knippert in het rood één keer lang en drie keer kort.

- Het stroomcircuit van dit toestel functioneert niet. Koppel de voedingskabel los en neem contact op met onze klantendienst.



**De voeding gaat uit en de indicator voor het beveiligingscircuit knippert in het rood één keer lang en vier keer kort.**

- Het beschermingscircuit is geactiveerd door een verhoging van de temperatuur in dit toestel. Schakel de voeding uit, wacht ongeveer een uur tot het toestel voldoende is afgekoeld en schakel de voeding opnieuw in.
- Installeer dit toestel ergens anders waar de ventilatie goed is.
- Stop het afspelen op een weergaveapparaat en zeet dan de voeding uit en opnieuw aan.

**De voeding gaat uit en de indicator voor het beveiligingscircuit knippert in het rood één keer lang en vijf keer kort.**

- Controleer de luidsprekeraansluitingen. Het beveiligingscircuit is mogelijk geactiveerd omdat de kerndraden van de luidsprekerkabel elkaar hebben geraakt of omdat een kerndraad is losgekoppeld van de aansluiting en in contact is gekomen met het achterpaneel van dit toestel. Ontkoppel het netsnoer, neem de vereiste maatregelen om het probleem op te lossen, bijvoorbeeld het opnieuw stevig strengelen van het kerndraad, en sluit het draad vervolgens opnieuw aan. (👉 blz. 19)
- Stop het afspelen op een weergaveapparaat en zeet dan de voeding uit en opnieuw aan.
- Als het probleem niet wordt opgelost door de voeding uit en opnieuw aan te zetten, werkt het versterkercircuit of het stroomcircuit van dit toestel niet. Koppel de voedingskabel los en neem contact op met onze klantendienst.



## Bewerkingen kunnen niet worden uitgevoerd via de afstandsbediening

### Bewerkingen kunnen niet worden uitgevoerd via de afstandsbediening.

- De batterijen zijn op. Plaats nieuwe batterijen. (🔍 blz. 7)
- Bedien de afstandsbediening binnen een afstand van ongeveer 7 m vanaf dit toestel en in een hoek van 30°. (🔍 blz. 7)
- Verwijder alle obstakels tussen dit toestel en de afstandsbediening.
- Plaats de batterijen in de juiste richting en let op de ⊕- en ⊖-aanduidingen. (🔍 blz. 7)
- Er schijnt een sterk licht op de afstandsbedieningssensor van het toestel (direct zonlicht, spotje, enz.). Zet het toestel op een plaats waar de afstandsbedieningssensor niet blootstaat aan direct zonlicht.
- Wanneer u een 3D-videoapparaat gebruikt, zal de afstandsbediening van dit toestel mogelijk niet werken vanwege effecten van de infrarood communicatie tussen eenheden (zoals tv en kijken met een 3D-bril). Pas in dat geval de richting van de eenheden met de 3D-communicatiefunctie en hun afstand aan om ervoor te zorgen dat ze de werking van de afstandsbediening van dit toestel niet beïnvloeden.
- Druk op de REMOTE MODE AMP-knop om de bedieningsmodus van de afstandsbediening te schakelen naar "AMP". (🔍 blz. 14)

## Er verschijnt niets op het display van dit toestel

### De display is uit.

- Druk op de DIMMER-toets en wijzig de instelling naar iets anders dan Uit. (🔍 blz. 60)



## Er is geen geluid hoorbaar

### Er komt geen geluid uit de luidsprekers.

- Controleer de aansluitingen van alle apparaten. (🔍 blz. 18)
- Sluit de aansluitkabels stevig aan.
- Controleer of de ingangen en uitgangen niet omgekeerd zitten.
- Controleer de kabels op schade.
- Controleer of de luidsprekerkabels goed zijn aangesloten. Controleer of de kernraden van de kabel het metalen gedeelte op de luidsprekeraansluitingen niet raken. (🔍 blz. 19)
- Maak de luidsprekeraansluitingen stevig vast. Controleer of de luidsprekeraansluitingen niet los zitten. (🔍 blz. 19)
- Controleer of de goede ingangsbron is geselecteerd. (🔍 blz. 33)
- Het volume instellen. (🔍 blz. 34)
- Schakel de dempingsfunctie uit. (🔍 blz. 34)
- Controleer of de juiste ingangsbron is geselecteerd wanneer audio wordt ingevoerd naar dit toestel vanaf een extern apparaat. (🔍 blz. 33)
- Controleer de instelling voor de digitale uitgang op het aangesloten apparaat. De eerste instellingen zijn mogelijk uit, afhankelijk van het apparaat.
- Controleer of de instellingen voor de luidsprekers die audio weergeven, correct zijn. (🔍 blz. 33)
- Voer geen niet-PCM-signalen in, zoals Dolby Digital, DTS en AAC. Hierdoor wordt ruis veroorzaakt en kunnen de luidsprekers schade oplopen.
- Om af te spelen via een Bluetooth-verbinding, voert u het koppelen opnieuw uit tussen dit toestel en het Bluetooth-apparaat. (🔍 blz. 36)



## Geluid is onderbroken of er is ruis opgetreden

**Tijdens het afspelen van internet-radio of het USB-flashstation, wordt het geluid af en toe onderbroken.**

- Wanneer de overdrachtsnelheid van het USB-flashstation langzaam is, kan het geluid af en toe worden onderbroken.
- De netwerkcommunicatiesnelheid is langzaam of de radiozender is bezet.

**Wanneer u een gesprek voert op een mobiele telefoon, treedt er ruis op in de audio-uitgang op dit toestel.**

- Wanneer u een gesprek voert, moet u een afstand van minstens 20 cm aanhouden tussen de mobiele telefoon en dit toestel.

**Het geluid wordt afgesneden wanneer u een Wi-Fi-verbinding gebruikt.**

- De frequentieband die wordt gebruikt door het draadloos LAN, wordt ook gebruikt door magnetrons, draadloze telefoons, draadloze gamecontrollers en andere draadloze LAN-apparaten. Door het gelijktijdige gebruik van dergelijke apparaten en dit toestel, kan het geluid worden afgesneden door elektronische storing. Het afgesneden geluid kan worden verbeterd met de volgende methoden. (☞ blz. 28)
  - Installeer apparaten die storing veroorzaken, uit de buurt van dit toestel.
  - Schakel de voeding naar apparaten die storing veroorzaken uit.
  - Wijzig de instellingen van het routerkanaal waarop dit toestel is aangesloten. (Raadpleeg de instructiehandleiding van de draadloze router voor details over het wijzigen van het kanaal.)
  - Schakel over naar een bedrade LAN-verbinding.
- Vooral wanneer u grote muziekbestanden afspeelt, kan het weergavegeluid, afhankelijk van uw draadloze LAN-omgeving, worden onderbroken. Maak in dit geval de bekabelde LAN-verbinding. (☞ blz. 67)



**Bij het afspelen van een plaat wordt het geluid vervormd.**

- Stel de druk van de naald juist af.
- Controleer het uiteinde van de naald.
- Vervang het element.

**Wanneer u een opname afspeelt, komt een zoemend geluid uit de luidsprekers.**

- Controleer of de platenspeler correct is aangesloten. (🔧 blz. 23)
- Als er een TV of AV-apparaat in de buurt van de platenspelers staat, kunnen dergelijke apparaten het weergavegeluid beïnvloeden. Installeer de platenspeler op een locatie die zo ver mogelijk weg is van de TV of andere AV-apparaten.

**Wanneer u een opname afspeelt, komt een zoemend geluid uit de luidsprekers wanneer het volume hoog is. (huilend fenomeen)**

- Installeer de platenspeler en de luidsprekers zo ver mogelijk uit elkaar. (🔧 blz. 23)
- De trillingen van de luidsprekers worden via de vloer op de speler overgebracht. Gebruik kussens enz. om de trillingen van de luidsprekers op te vangen.





## Het gewenste geluid wordt niet weergegeven

### Het volume verhoogt niet.

- Het maximumvolume is te laag ingesteld. Stel het maximumvolume in via “Volume Limit” in het menu. (👉 blz. 64)

### De volumebalans links/rechts is niet in evenwicht.

- Regel de BALANCE-bedieningstoets. (👉 blz. 59)

### Er komt geen geluid uit de subwoofer.

- Controleer de subwoofer-aansluitingen. (👉 blz. 20)
- Schakel de subwoofer in.

### De instellingen van de knoppen BASS, TREBLE en BALANCE worden niet toegepast.

- Druk op knop SOURCE DIRECT om de modus Source direct uit te schakelen. (👉 blz. 59)

### De linker-en rechterkant van de stereoklank zijn verwisseld.

- Controleer of de luidsprekers links en rechts zijn aangesloten op de juiste luidsprekeraansluitingen. (👉 blz. 21)



## AirPlay kan niet worden afgespeeld

### Het AirPlay pictogram wordt niet in iTunes of op de iPhone / iPod touch / iPad getoond.

- Dit toestel en de PC / iPhone / iPod touch / iPad zijn niet met hetzelfde netwerk (LAN) verbonden. Sluit deze aan op hetzelfde LAN als dit toestel. (🔧 blz. 28)
- De firmware op iTunes / iPhone / iPod touch / iPad is niet compatibel met AirPlay. Werk de firmware bij naar de nieuwste versie.
- Stel "Network & USB-A" in het menu in op "On". De AirPlay-functie werkt niet wanneer "Network & USB-A" is "Off". (🔧 blz. 67)

### Er wordt geen audio weergegeven.

- Het volume op iTunes / iPhone / iPod touch / iPad is ingesteld op het minimumniveau. Het volume op iTunes / iPhone / iPod touch / iPad is gekoppeld aan het volume op dit toestel. Stel een juist volumeniveau in.
- De AirPlay-weergave wordt niet uitgevoerd of dit toestel is niet geselecteerd. Klik op het AirPlay-pictogram op het iTunes / iPhone / iPod touch / iPadscherm en selecteer dit toestel. (🔧 blz. 56)

### Audio wordt onderbroken tijdens de AirPlay-weergave op iPhone / iPod touch / iPad.

- Sluit de toepassing die op de achtergrond van de iPhone/iPod touch/iPad wordt uitgevoerd en speel vervolgens af met AirPlay.
- Sommige externe factoren kunnen de draadloze verbinding beïnvloeden. Wijzig de netwerkomgeving door maatregelen te treffen, zoals het verkorten van de afstand vanaf het draadloos LAN-toegangspunt.

### iTunes kan niet worden afgespeeld via de afstandsbediening.

- Schakel het selectievakje "iTunes-audio regelen vanaf netwerkluidsprekers toestaan" in iTunes in. Daarna kunt u afspelen, pauzeren en bewerkingen overslaan via de afstandsbediening.



## USB-flashstations kunnen niet worden afgespeeld

### Het USB-flashstation wordt niet herkend.

- Koppel het USB-flashstation los en sluit het opnieuw aan. (👉 blz. 27)
- USB-flashstations die compatibel zijn met de massaopslagklasse worden ondersteund.
- Dit toestel biedt geen ondersteuning via een USB-hub. Sluit het USB-flashstation direct aan op de USB-poort.
- Het USB-flashstation moet worden geformatteerd naar FAT32 of NTFS.
- Niet alle USB-flashstations zullen gegarandeerd werken. Sommige USB-flashstations worden niet herkend. Wanneer u gebruik maakt van een draagbare harde schijf die compatibel is met de USB-aansluiting die voeding vereist van een wisselstroomadapter, gebruikt u de wisselstroomadapter die bij de harde schijf is geleverd.
- Stel "Network & USB-A" in het menu in op "On". De functie Afspelen via USB-flashstation werkt niet wanneer "Network & USB-A" op "Off" staat. (👉 blz. 67)

### De bestanden op het USB-flashstation worden niet weergegeven.

- Bestanden van een type dat niet wordt ondersteund door dit toestel, worden niet weergegeven. (👉 blz. 91)
- Dit toestel kan bestanden met een maximum van acht maplagen weergeven. Er kunnen ook maximaal 5000 bestanden (mappen) worden weergegeven voor elke laag. Wijzig de mapstructuur van het USB-flashstation.
- Wanneer er meerdere partities op het USB-flashstation bestaan, worden alleen bestanden op de eerste partitie weergegeven.

### iOS- en Androidapparaten worden niet herkend.

- De USB-poort van dit toestel biedt geen ondersteuning voor het afspelen vanaf iOS- en Androidapparaten.

### De bestanden op een USB-flashstation kunnen niet worden weergegeven.

- De bestanden worden gemaakt in een formaat dat niet wordt ondersteund door dit toestel. Controleer de formaten die worden ondersteund door dit toestel. (👉 blz. 91)
- U probeert een bestand af te spelen dat auteursrechtelijk beschermd is. Bestanden met auteursrechtbeveiliging kunnen met dit toestel niet worden weergegeven.
- Weergave is misschien onmogelijk indien het albumartbestand groter dan 2 MB is.



## Bluetooth kan niet worden afgespeeld

### Er kunnen geen Bluetooth-apparaten op dit toestel worden aangesloten.

- De Bluetooth-functie is niet ingeschakeld in het Bluetooth-apparaat. Raadpleeg de gebruiksaanwijzing van het Bluetooth-apparaat om de Bluetooth-functie in te schakelen.
- Breng het Bluetooth-apparaat dicht bij dit toestel.
- Het Bluetooth-apparaat kan geen verbinding maken met dit toestel als het niet compatibel is met het A2DP-profiel.
- Schakel de voeding van het Bluetooth-apparaat uit en in en probeer het opnieuw.
- Stel "Bluetooth" in het menu in op "On". De Bluetooth-functie werkt niet wanneer "Bluetooth" "Off" is. (🔊 blz. 67)
- Stel "Network & USB-A" in het menu in op "On". De Bluetooth-functie werkt niet wanneer "Network & USB-A" "Off" is. (🔊 blz. 67)

### Het geluid wordt afgesneden.

- Breng het Bluetooth-apparaat dicht bij dit toestel.
- Verwijder de obstructies tussen het Bluetooth-apparaat en dit toestel.
- Om elektromagnetische storing te voorkomen, moet u dit toestel ver van magnetrons, ovens, draadloze LAN-apparaten en ander Bluetooth-apparaten plaatsen.
- Sluit het Bluetooth-apparaat opnieuw aan.



## Internet-radio kan niet worden afgespeeld

### Er wordt geen lijst van radiozenders weergegeven in de HEOS App.

- De LAN-kabel is niet goed aangesloten of er is geen netwerkverbinding. Controleer de verbindingstatus. (👉 blz. 28)

### Geen weergave van internetradio.

- De geselecteerde radiozender zendt uit in een formaat dat niet wordt ondersteund door dit toestel. Formaten die in dit toestel kunnen worden afgespeeld, zijn WMA, MP3 en MPEG-4 AAC. (👉 blz. 95)
- De firewallfunctie is ingeschakeld op de router. Controleer de firewallinstelling.
- Controleer of de voeding van de router is ingeschakeld.
- Sommige radiozenders zijn stil gedurende een bepaalde periode. In dat geval wordt geen audio uitgevoerd. Wacht even en selecteer dezelfde radiozender of selecteer een andere zender. (👉 blz. 52)
- De geselecteerde radiozender is niet in dienst. Selecteer een radiozender in dienst.

### U kunt geen verbinding maken met een radiozender die is geregistreerd onder de Favorieten met de HEOS App.

- De zender verzorgt geen uitzendingen meer. Registreer radiozenders in de service.



## Muziekbestanden op pc of NAS kunnen niet worden afgespeeld (Muziekserver)

### De op een computer opgeslagen bestanden kunnen niet worden weergegeven.

- De bestanden zijn opgeslagen in een formaat die niet wordt ondersteund. Sla de bestanden op een in formaat dat wordt ondersteund. (👉 blz. 94)
- Bestanden met auteursrechtbeveiliging kunnen met dit toestel niet worden weergegeven.
- Zelfs als de pc is aangesloten op de USB-poort in dit toestel, kunnen de muziekbestanden erop niet worden afgespeeld. Verbind de pc met dit toestel via het netwerk. (👉 blz. 28)
- De instellingen voor het delen van media op de server of de NAS laten dit toestel niet toe. Wijzig de instellingen om dit toestel in het systeem op te nemen. Raadpleeg de handleiding die bij de NAS of de server is geleverd voor details.

### De server kon niet worden gevonden of de verbinding met de server kon niet tot stand worden gebracht.

- Het verkeer wordt geblokkeerd door de firewall van de computer of de router. Controleer de instellingen van de firewall van de computer of de router.
- De computer is niet ingeschakeld. Schakel de computer in.
- De server draait niet. Start de server.

### De HEOS App toont de bestanden in de computer of het NAS niet.

- Bestanden van een type dat niet wordt ondersteund door dit toestel, worden niet weergegeven. (👉 blz. 94)

### Muziek die is opgeslagen op een NAS, kan niet worden afgespeeld.

- Als u een NAS gebruikt volgens de DLNA-standaard, schakelt u de DLNA-serverfunctie in de NAS-instelling in.
- Als u een NAS gebruikt die niet voldoet aan de DLNA-standaard, moet u de muziek afspelen via een pc. Stel de functie voor het delen van media van Windows Media Player in en voeg NAS toe aan de geselecteerde afspeelmap.
- Als de verbinding beperkt is, stelt u de audio-apparatuur in als het verbindingsdoel.



## Het is niet mogelijk verschillende online services af te spelen

### Het is niet mogelijk verschillende online services af te spelen.

- De online service is mogelijk stopgezet.

## Kan geen verbinding maken met draadloos LAN-netwerk

### Toegang tot het netwerk is onmogelijk.

- Controleer of uw mobiel apparaat is verbonden met uw draadloos netwerk voordat u dit toestel instelt. (🔍 blz. 42)
- U kunt dit toestel verbinden met uw netwerkrouter met een ethernetkabel (afzonderlijk verkrijgbaar). Zodra de verbinding via ethernet tot stand is gebracht, zou de HEOS App dit toestel moeten herkennen en kunt u handmatig naar uw draadloos netwerk gaan via “Instellingen” - “Mijn Apparaten” - (“Apparaatnaam”) - “Netwerk”.
- Verkort de afstand vanaf het draadloos LAN-toegangspunt en verwijder alle obstructies om eerst de toegang te verbeteren voordat u opnieuw verbindt. Plaats het toestel weg van magnetrons en andere netwerktoegangspunten.
- Configureer de zenderinstellingen voor het toegangspunt, weg van kanalen die worden gebruikt door andere netwerken.
- Dit toestel is niet compatibel met WEP (TSN).

### Kan geen verbinding maken met WPS-router.

- Controleer of de WPS-modus van de router werkt.
- Nadat u op de knop WPS op de router hebt gedrukt, moet u de knop CONNECT op de afstandsbediening binnen de twee minuten gedurende minstens vijf seconden ingedrukt houden. (🔍 blz. 70)
- Er is een router of instellingen die compatibel zijn met WPS 2.0-standaarden vereist. Stel de coderingstijd in op “Geen”, WPA-PSK (AES) of WPA2-PSK (AES).
- Als de routercoderingsmethode WEP/WPA-TKIP/WPA2-TKIP is, kunt u geen verbinding maken via de WPS-toets op de router. In dit geval maakt u verbinding met de HEOS App of maakt u verbinding door het delen van de wifi-instelling van uw iOS-apparaat. (🔍 blz. 69)

### Kan geen verbinding maken met het netwerk met iPhone/iPod touch/iPad.

- Werk de iPhone/iPod touch/iPad-firmware bij naar de nieuwste versie.
- Wanneer u de instellingen configureert via een draadloze verbinding, moet iOS 10.0.2 of later worden ondersteund.



## Er kan geen audio worden afgespeeld vanaf digitale apparaten (coaxiaal/optisch)

### “Unlocked” wordt weergegeven.

- Wanneer digitale audiosignalen niet goed kunnen worden gedetecteerd, wordt “Unlocked” weergegeven. (🔍 blz. 39)

### “Unsupported” wordt weergegeven.

- “Unsupported” wordt weergegeven wanneer wanneer audiosignalen die niet worden ondersteund door dit toestel, worden ingevoerd. Controleer het formaat van het audio-uitgangssignaal van uw digitaal apparaat. (🔍 blz. 39)

## De ingangsbron schakelt naar “Optical 1/2/3” of “Coaxial”

De ingangsbron schakelt automatisch naar “Optical 1/2/3” of “Coaxial” wanneer de tv die op dit toestel is aangesloten, inschakelt.

- Stel “Off” in op “Auto-Play”. (🔍 blz. 65)





## Update/upgrade foutmeldingen

Wanneer een update/upgrade wordt onderbroken of mislukt, wordt er een foutmelding weergegeven.

Display	Beschrijving
<b>Connection failed. Please check your network, then try again.</b>	De netwerkverbinding is onstabiel. De verbinding met de server is mislukt. Controleer uw netwerkverbinding en probeer de update opnieuw uit te voeren.
<b>Update failed. Please check your network, then try again.</b>	Het downloaden van de firmware is mislukt. Controleer uw netwerkverbinding en probeer de update opnieuw uit te voeren.
<b>Upgrade failed. Please check your network, then try again.</b>	Het downloaden van de firmware is mislukt. Controleer uw netwerkomgeving en probeer de upgrade opnieuw uit te voeren.
<b>Please check your network, unplug and reconnect the power cord, and try again.</b>	De update is mislukt. Houd  op de hoofdeenheid langer dan 5 seconden ingedrukt of koppel het netsnoer los en sluit deze opnieuw aan. De update wordt automatisch opnieuw gestart.
<b>Please contact customer service in your area.</b>	Dit toestel is mogelijk defect. Neem contact op met onze klantendienst in uw regio.



## De firmware terugzetten naar de fabrieksinstellingen

Wanneer het toestel of de netwerkfuncties niet goed werken, kan de bediening worden verbeterd door de firmware terug te zetten naar de standaard fabrieksinstellingen.

Voer deze bewerking uit als het niet werkt nadat u “General” - “Reset” van het instellingsmenu hebt geprobeerd. (🔧 blz. 66)

Nadat de firmware is hersteld, worden de standaardwaarden van verschillende instellingen hersteld. Configureer de instellingen en werk de firmware opnieuw bij.

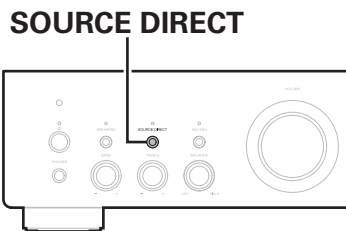

- 1** Trek het netsnoer uit het stopcontact.
- 2** Sluit de voedingskabel aan terwijl u **SOURCE DIRECT** ingedrukt houdt.
- 3** Wanneer “**Factory Restore**” verschijnt op het scherm, laat u de knoppen los.

Wanneer het firmwareherstel is voltooid, verschijnt “Restore Completed” gedurende 5 seconden op het display en wordt de eenheid automatisch opnieuw opgestart.



- Deze bewerking neemt tijd in beslag omdat u hiervoor de netwerkverbinding opnieuw moet maken, de firmware moet herstellen en bijwerken.
- Als deze bewerking het probleem niet verbetert, neemt u contact op met onze klantendienst.

### OPMERKING

- Zet de voeding niet uit zolang het firmwareherstel niet is voltooid.



## USB-flashstations afspelen

- Dit toestel is compatibel met MP3 ID3-tag (ver. 2) normen.
- Dit toestel is compatibel met WMA META-tags.
- Als de beeldgrootte (pixels) van een albumkunstwerk groter is dan 500 × 500 (WMA/MP3/Apple Lossless/DSD) of 349 × 349 (MPEG-4 AAC), wordt de muziek mogelijk niet goed afgespeeld.

### ■ Specificaties van ondersteunde bestanden

	Bemonsteringsfrequentie	Bitsnelheid	Extensie
WMA*1	32/44,1/48 kHz	48 – 192 kbps	.wma
MP3	32/44,1/48 kHz	32 – 320 kbps	.mp3
WAV	32/44,1/48/88,2/ 96/176,4/192 kHz	–	.wav
MPEG-4 AAC*1	32/44,1/48 kHz	48 – 320 kbps	.aac/.m4a
FLAC	44,1/48/88,2/ 96/176,4/192 kHz	–	.flac
Apple Lossless*2	44,1/48/88,2/ 96/176,4/192 kHz	–	.m4a
DSD	2,8/5,6 MHz	–	.dsf/.dff

\*1 Met dit toestel kunnen alleen bestanden zonder auteursrechtbeveiliging worden weergegeven.

Content die wordt gedownload van betaalsites op internet zijn meestal beschermd met auteursrechtbeveiliging. Bovendien kunnen, afhankelijk van de computerinstellingen, WMA-gecodeerde bestanden bij het rippen van b.v. een CD met een vorm auteursrechtbeveiliging zijn beschermd.

\*2 De Apple Lossless Audio Codec (ALAC) -decoder wordt geleverd met de Apache-licentie, versie 2.0 (<http://www.apache.org/licenses/LICENSE-2.0>).



## ■ Maximaal aantal afspeelbare bestanden en mappen

Hieronder vindt u de limieten voor het aantal mappen en bestanden dat kan worden weergegeven door dit toestel.

Item	Media	USB-flashstation
Aantal mapniveaus *1		8 niveaus
Aantal mappen		500
Aantal bestanden*2		5000

\*1 De limiet omvat de hoofdmap.

\*2 Het toelaatbare aantal bestanden kan verschillen, afhankelijk van de capaciteit van het USB-flashstation en de bestandsgrootte.

## D/A-converter

### ■ Specificaties van ondersteunde audioformaten

#### □ Coaxiaal/optisch

	Samplingfrequentie	Bitlengte
Lineaire PCM (2-kanaals)	32/44,1/48/88,2/96/ 176,4/192 kHz	16/24-bits



## Een Bluetooth-apparaat afspelen

---

Dit toestel biedt ondersteuning voor het volgende Bluetooth-profiel.

- A2DP (Advanced Audio Distribution Profile):  
Wanneer een Bluetooth-apparaat dat deze standaard ondersteunt, wordt aangesloten, kunnen mono en stereo geluid met hoge kwaliteit worden gestreamd.
- AVRCP (Audio/Video Remote Control Profile):  
Wanneer een Bluetooth-apparaat die deze standaard ondersteunt, wordt aangesloten, kan het Bluetooth-apparaat worden bediend vanaf dit toestel.

### ■ Over Bluetooth-communicatie

Het uitzenden van radiogolven vanaf dit toestel kan storingen veroorzaken in de werking van medische apparatuur. Zorg dat u de voeding van dit toestel en het Bluetooth-apparaat uitschakelt op de volgende locaties omdat storing van radiogolven defecten kan veroorzaken.

- Ziekenhuizen, treinen, vliegtuigen, tankstations en plaatsen waar ontbrandbare gassen worden gegenereerd.
- Dichtbij automatische deuren en brandalarmen



## Bestanden die op een PC en NAS zijn opgeslagen, afspelen

- Dit toestel is compatibel met MP3 ID3-tag (ver. 2) normen.
- Dit toestel is compatibel met WMA META-tags.
- Als de beeldgrootte (pixels) van een albumkunstwerk groter is dan 500 × 500 (WMA/MP3/WAV/FLAC) of 349 × 349 (MPEG-4 AAC), wordt de muziek mogelijk niet goed afgespeeld.
- Voor het via het netwerk weergeven van muziekbestanden is een server of serversoftware vereist waarmee distributie van de compatibele formaten mogelijk is.

Voor het afspelen van genoemde audioformaten via een netwerk, bijvoorbeeld Twonky Media Server of jRiver Media Server, moet serversoftware geïnstalleerd worden op uw computer of NAS voor volledige ondersteuning. Er is ook andere serversoftware beschikbaar. Gelieve de ondersteunde formaten na te kijken.

### ■ Technische gegevens van ondersteunde bestanden

	Samplingfrequentie	Bitsnelheid	Extensie
WMA*1	32/44,1/48 kHz	48 – 192 kbps	.wma
MP3	32/44,1/48 kHz	32 – 320 kbps	.mp3
WAV	32/44,1/48/88,2/96/ 176,4/192 kHz	–	.wav
MPEG-4 AAC*1	32/44,1/48 kHz	48 – 320 kbps	.aac/.m4a
FLAC	44,1/48/88,2/ 96/176,4/192 kHz	–	.flac
Apple Lossless*2	44,1/48/88,2/ 96/176,4/192 kHz	–	.m4a
DSD	2,8/5,6 MHz	–	.dsf/.dff

\*1 Met dit toestel kunnen alleen bestanden zonder auteursrechtbeveiliging worden weergegeven. Content die wordt gedownload van betaalsites op internet zijn meestal beschermd met auteursrechtbeveiliging. Daarnaast zijn bestanden die via een computer in het WMA-formaat van een CD worden geript, mogelijk auteursrechtelijk beschermd, al hangt dit af van de instellingen van de computer.

\*2 De Apple Lossless Audio Codec (ALAC) -decoder wordt geleverd met de Apache-licentie, versie 2.0 (<http://www.apache.org/licenses/LICENSE-2.0>).



## Internet-radio afspelen

---

### ■ Specificaties af speelbare zenders

	Samplingfrequentie	Bitsnelheid	Extensie
WMA	32/44,1/48 kHz	48 – 192 kbps	.wma
MP3	32/44,1/48 kHz	32 – 320 kbps	.mp3
MPEG-4 AAC	32/44,1/48 kHz	48 – 320 kbps	.aac/ .m4a

## Laatste functie-geheugen

---

Deze functie slaat de instellingen op die zijn ingesteld voordat naar de stand-by modus werd gegaan.



## Uitleg termen

---

### ■ Audio

#### Apple Lossless Audio Codec

Dit is een codec voor een verliesloze audiocompressiemethode die is ontwikkeld door Apple Inc. Deze codec kan worden afgespeeld op iTunes, iPod of iPhone. Gegevens die zijn gecomprimeerd tot ongeveer 60 – 70 % kunnen worden gedecomprimeerd tot precies dezelfde originele gegevens.

#### DSD (Direct-Stream Digital)

Een van de opnamemethoden voor audiogegevens. Dit is het signaalaspect dat wordt gebruikt voor het opslaan van audiosignalen op een Super Audio CD en is  $\Delta-\Sigma$  gemoduleerde digitale audio.

#### FLAC (Free Lossless Audio Codec)

FLAC staat voor “Free Lossless Audio Codec” en is een gratis verliesloze audiobestandsindeling. Lossless betekent dat de audio wordt gecomprimeerd zonder kwaliteitsverlies.

De FLAC licentie wordt hieronder aangegeven.

Copyright (C) 2000,2001,2002,2003,2004,2005,2006,2007,2008,2009  
Josh Coalson

Redistribution and use in source and binary forms, with or without modification, are permitted provided that the following conditions are met:

- Redistributions of source code must retain the above copyright notice, this list of conditions and the following disclaimer.
- Redistributions in binary form must reproduce the above copyright notice, this list of conditions and the following disclaimer in the documentation and/or other materials provided with the distribution.
- Neither the name of the Xiph.org Foundation nor the names of its contributors may be used to endorse or promote products derived from this software without specific prior written permission.





THIS SOFTWARE IS PROVIDED BY THE COPYRIGHT HOLDERS AND CONTRIBUTORS "AS IS" AND ANY EXPRESS OR IMPLIED WARRANTIES, INCLUDING, BUT NOT LIMITED TO, THE IMPLIED WARRANTIES OF MERCHANTABILITY AND FITNESS FOR A PARTICULAR PURPOSE ARE DISCLAIMED. IN NO EVENT SHALL THE FOUNDATION OR CONTRIBUTORS BE LIABLE FOR ANY DIRECT, INDIRECT, INCIDENTAL, SPECIAL, EXEMPLARY, OR CONSEQUENTIAL DAMAGES (INCLUDING, BUT NOT LIMITED TO, PROCUREMENT OF SUBSTITUTE GOODS OR SERVICES; LOSS OF USE, DATA, OR PROFITS; OR BUSINESS INTERRUPTION) HOWEVER CAUSED AND ON ANY THEORY OF LIABILITY, WHETHER IN CONTRACT, STRICT LIABILITY, OR TORT (INCLUDING NEGLIGENCE OR OTHERWISE) ARISING IN ANY WAY OUT OF THE USE OF THIS SOFTWARE, EVEN IF ADVISED OF THE POSSIBILITY OF SUCH DAMAGE.

### **MP3 (MPEG Audio Layer-3)**

Dit is een internationaal gestandaardiseerd audiodatacompressiesysteem dat de "MPEG-1"-videocompressiestandaard gebruikt. Het comprimeert het gegevensvolume tot ongeveer een elfde van de originele grootte terwijl het een klankkwaliteit behoudt die gelijk is aan die van een muziek-CD.

### **MPEG (Moving Picture Experts Group), MPEG-2, MPEG-4**

Dit zijn de namen van de standaarden voor digitale compressieformaten die worden gebruikt voor het coderen van video en audio. De videostandaarden bevatten "MPEG-1 Video", "MPEG-2 Video", "MPEG-4 Visual", "MPEG-4 AVC". De audiostandaarden bevatten "MPEG-1 Audio", "MPEG-2 Audio", "MPEG-4 AAC".

### **WMA (Windows Media Audio)**

Dit is de audiocompressietechnologie die werd ontwikkeld door Microsoft Corporation.

WMA-gegevens kunnen worden gecodeerd met Windows Media® Player. Om WMA-bestanden te coderen, kunnen alleen applicaties worden gebruikt die door Microsoft Corporation zijn geautoriseerd. Als u een niet-geautoriseerde applicatie gebruikt, is het mogelijk dat het bestand niet juist werkt.



### **Bemonsteringsfrequentie**

Bij sampling wordt een geluidsgolf (analoog signaal) op regelmatige intervallen gelezen en wordt de hoogte van elke golf bij elke aflezing uitgedrukt in digitaal formaat (waardoor een digitaal signaal wordt geproduceerd).

Het aantal aflezingen dat binnen één seconde wordt gedaan, wordt “Bemonsteringsfrequentie” genoemd. Hoe groter de waarde, hoe dichter de gereproduceerde klank bij het origineel ligt.

### **Luidsprekerimpedantie**

Dit is een weerstandswaarde van wisselstroom die wordt aangegeven in  $\Omega$  (ohm).

Hoe kleiner deze waarde, hoe groter de kracht.

### **Bitsnelheid**

Dit drukt de leeshoeveelheid per seconde uit van video-/audiogegevens die op een schijf zijn opgenomen. Een hoger cijfer betekent een hogere geluidskwaliteit, maar levert ook een groter bestand.

## ■ **Netwerk**

### **AirPlay**

Met AirPlay wordt inhoud van iTunes of van een iPhone/iPod touch verstuurd (afgespeeld) naar een compatibel apparaat via het netwerk.

### **WEP Key (Network Key)**

Dit is sleutelinformatie voor het coderen van gegevens voor overdracht. Op dit toestel wordt voor het coderen en decoderen van de gegevens dezelfde WEP-sleutel gebruikt zodat beide toestellen over dezelfde WEP-sleutel moeten beschikken om de verbinding tot stand te kunnen brengen.

### **Wi-Fi®**

Wi-Fi-certificatie duidt op het zijn getest en geschikt bevonden door de Wi-Fi Alliance, een groep die de geschiktheid van draadloze netwerkapparaten garandeert.

### **WPA (Wi-Fi Protected Access)**

Dit is een door de Wi-Fi Alliantie vastgestelde beveiligingsstandaard. Naast de conventionele SSID (netwerknnaam) en WEP-sleutel (netwerksleutel) wordt een functie voor gebruikersidentificatie en een encryptieprotocol gebruikt om de veiligheid te vergroten.

### **WPA2 (Wi-Fi Protected Access 2)**

Dit is een nieuwere versie van de door de Wi-Fi Alliantie vastgestelde WPA die compatibel is met de veiligere AES-encryptie.



### WPA-PSK/WPA2-PSK (Pre-shared Key)

Dit is een eenvoudig authenticatieprotocol voor onderlinge authenticatie wanneer een vooraf gekozen tekenreeksen op het toegangspunt van het draadloze LAN en de cliënt met elkaar overeenkomen.

### Network Namen (SSID: Service Set Identifier)

Wanneer draadloze LAN-netwerken worden gevormd, worden groepen gevormd om storing, gegevensdiefstal enz. te voorkomen. Deze groepen zijn gebaseerd op "SSID (netwerknamen)". Voor een verbeterde beveiliging wordt een WEP-sleutel ingesteld zodat communicatie niet beschikbaar is, tenzij zowel "SSID" als de WEP-sleutel overeenkomen. Dit is geschikt voor het opbouwen van een vereenvoudigd netwerk.

## ■ Overige

### Directe bron

Weergave van de bron wordt mogelijk op een hoger niveau, omdat de binnenkomende audiosignalen worden uitgestuurd zonder dat van de regelcircuits (hoog/laag/balans) voor de audiokwaliteit gebruik wordt gemaakt (BASS/TREBLE/BALANCE).

### Koppelen

Koppelen (registratie) is een bewerking die is vereist om een Bluetooth-apparaat met dit toestel te verbinden via Bluetooth. Wanneer de apparaten zijn gekoppeld, verifiëren ze elkaar en kunnen ze onderling met elkaar verbinden zonder dat er ongewenste verbindingen gebeuren. Als u de Bluetooth-verbinding voor de eerste keer gebruikt, moet u dit toestel en het te verbinden Bluetooth-apparaat koppelen.

### Beveiligingscircuit

Dit is een functie om schade te voorkomen aan componenten van de stroomtoevoer bij ongewone omstandigheden zoals een eventuele overbelasting of overspanning.



## Informatie handelsmerk



Apple, AirPlay, iPad, iPad Air, iPad Pro and iPhone are trademarks of Apple Inc., registered in the U.S. and other countries.

The trademark "iPhone" is used in Japan with a license from Aiphone K.K.

Use of the Works with Apple badge means that an accessory has been designed to work specifically with the technology identified in the badge and has been certified by the developer to meet Apple performance standards.



Het Bluetooth®-woordmerk en de logo's zijn gedeponeerde handelsmerken van Bluetooth SIG, Inc. en elk gebruik van dergelijke merken door D&M Holdings Inc. is onder licentie. Andere handelsmerken en handelsnamen zijn eigendom van hun respectieve eigenaars.



Het Wi-Fi CERTIFIED-logo is een gedeponeerd handelsmerk van de Wi-Fi Alliance.

Wi-Fi-certificering biedt de garantie dat het apparaat is geslaagd in de interoperabiliteitstests, uitgevoerd door de Wi-Fi Alliance, een groep die de interoperabiliteit tussen draadloze LAN-apparaten certificeert.



# Technische gegevens

---

## ■ Vermogensversterker gedeelte

Nominaal uitgangsvermogen:

2-kanaals aandrijving (CD → SP OUT)  
50 W + 50 W (8 Ω/ohm, 20 Hz - 20 kHz, T.H.D. 0,07 %)  
85 W + 85 W (4 Ω/ohm, 1 kHz, T.H.D. 0,7 %)

Totale harmonische vervorming:

0,01 % (Nominaal vermogen: -3 dB), 8 Ω/ohm, 1 kHz

Uitgangsaansluitingen:

Luidspreker A of B: 4 – 16 Ω/ohm  
Luidspreker A + B: 8 – 16 Ω/ohm  
Geschikt voor hoofdtelefoon/stereo hoofdtelefoon

## ■ Voorversterker gedeelte

Ingangsg gevoeligheid/impedantie:

PHONO (MM): 2,5 mV / 47 kΩ/kohm  
PHONO (MC): 220 μV / 100 Ω/ohm  
CD, NETWORK, AUX, RECORDER:  
106 mV / 17 kΩ/kohm (SOURCE DIRECT: OFF)  
106 mV / 17 kΩ/kohm (SOURCE DIRECT: ON)

RIAA-afwijking:

PHONO: 20 Hz – 20 kHz ±1,0 dB

Maximum ingang:

PHONO (MM): 120 mV / 1 kHz  
PHONO (MC): 10 mV / 1 kHz



## ■ Algemene prestatie

**Signaal-tot-ruis verhouding (A netwerk):**

PHONO (MM): 86 dB  
(met kortgesloten ingangsaansluitingen, 5 mV ingangssignaal)  
PHONO (MC): 71 dB  
(met kortgesloten ingangsaansluitingen, 0,5 mV ingangssignaal)  
CD, AUX, RECORDER: 105 dB (ingangsaansluitingen kortgesloten)

**Frequentierespons:**

5 Hz – 100 kHz (0 – -3 dB)

**Toonregeling:**

BASS: 100 Hz  $\pm$ 8 dB  
TREBLE: 10 kHz  $\pm$ 8 dB

### • Formaat digitaal ingangssignaal

**Formaat:**

Digitale audio-interface (Lineaire PCM)

**Coaxiale ingang:**

0,5 Vp-p / 75  $\Omega$ /ohm

**Optische ingang:**

Meer dan -27 dBm

**Optische golflengte:**

660 nm



## ■ Sectie Draadloos LAN

<b>Netwerktipe (draadloze LAN standaard):</b>	Conform met IEEE 802.11a/b/g/n/ac (Wi-Fi®-compatibel) *1
<b>Beveiliging:</b>	WEP 64-bits, WEP 128-bits WPA/WPA2-PSK (AES) WPA/WPA2-PSK (TKIP)
<b>Benut frequentiebereik:</b>	2,4 GHz, 5 GHz

\*1 Het Wi-Fi® CERTIFIED-logo en het Wi-Fi CERTIFIED On-Product-logo zijn gedeponeerde handelsmerken van de Wi-Fi Alliance.



## ■ Bluetooth-sectie

<b>Communicatiesysteem:</b>	Bluetooth Specificatie Versie 5.0
<b>Zendvermogen:</b>	Bluetooth Specificatie Vermogensklasse 1
<b>Maximum communicatiebereik:</b>	Ca. 30 m in gezichtsveld *2
<b>Benut frequentiebereik:</b>	2,4 GHz
<b>Modulatieschema:</b>	FHSS (Frequency-Hopping Spread Spectrum)
<b>Ondersteunde profielen:</b>	A2DP (Advanced Audio Distribution Profile) 1.2 AVRCP (Audio Video Remote Control Profile) 1.5
<b>Overeenkomende codec:</b>	SBC
<b>Zendbereik (A2DP):</b>	20 Hz – 20.000 Hz





\*2 Het werkelijke communicatiebereik verschilt afhankelijk van de invloed van dergelijke factoren als obstructies tussen apparaten, elektromagnetische golven van magnetrons, statische elektriciteit, draadloze telefoon, ontvangstgevoeligheid, antenneprestaties, besturingssysteem, toepassingssoftware enz.





## ■ Algemeen

<b>Bedieningstemperatuur:</b>	+5 °C - +35 °C
<b>Voeding:</b>	230 V wisselstroom, 50/60 Hz
<b>Stroomverbruik:</b>	200 W
<b>Stroomverbruik in stand-by modi:</b>	

Stand-by modi	Items instellen in het menu					Stroomverbruik
	TV Input (  blz. 65)	Auto-Play (  blz. 65)	Wi-Fi (  blz. 67)	Bluetooth (  blz. 67)	Network Control (  blz. 68)	
Normale stand-by	None	Off	Off	Off	Off	0,2 W
TV auto stand-by	Optical	On	Off	Off	Off	0,3 W
Netwerkbeheer (Wi-Fi 5 GHz) *3	None	Off	On	Off	On	2,0 W
Netwerkbeheer (Ethernet) *3	None	Off	Off	Off	On	1,5 W
Netwerkbeheer (Bluetooth) *3	None	Off	Off	On	On	1,5 W
Alles stand-by	Optical	On	On	On	On	2,5 W

\*3 Wanneer dit toestel naar stand-by gaat na audioweergave met de tussen haakjes vermelde functie.

- Veranderingen in technische gegevens en ontwerp voorbehouden.



## ■ Dimensies (Eenheid : mm)

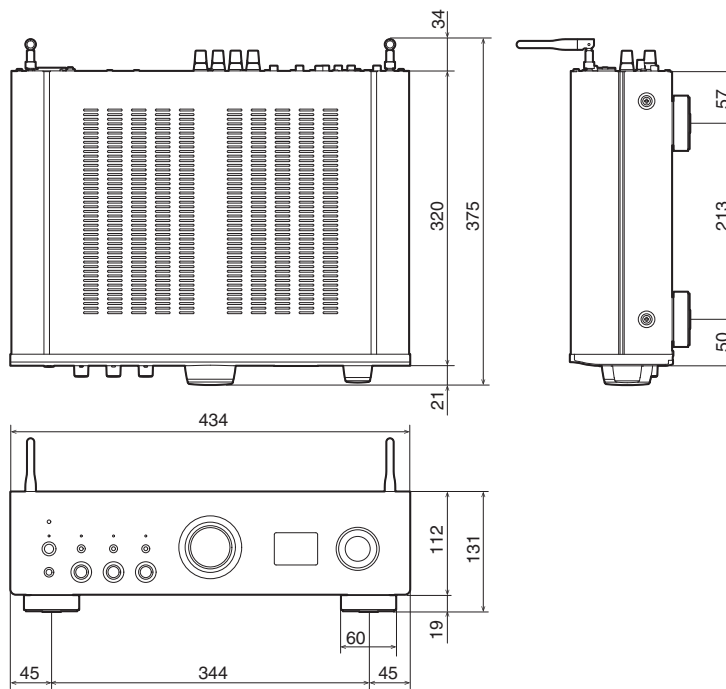

## ■ Gewicht : 8,3 kg

# Index

<b>A</b>		<b>H</b>		<b>N</b>	
Achterpaneel .....	11	Helderheid display .....	60	NAS .....	53, 94
Afstandsbediening .....	14	HEOS Favorieten .....	47	Netwerkinstellingen .....	67
AirPlay .....	55	HEOS-account .....	44	<b>O</b>	
Auto stand-by .....	66	<b>I</b>		Overzicht van het menu .....	62
<b>B</b>		Ingangsbron .....	33	<b>P</b>	
Bekabeld LAN .....	28, 67	Internetradio .....	52	PC .....	28, 53, 94
Bluetooth-apparaat .....	36	<b>K</b>		Probleemoplossing .....	74
<b>D</b>		Koppelen .....	36	<b>S</b>	
Draadloze LAN .....	29, 67			Slaaptimer .....	60
				Spotify .....	58



**T**

Tips ..... 72

**U**

USB-flashstation ..... 27, 53

**V**

Voorpaneel ..... 8

**W**

Wachtrij ..... 47

Wi-Fi-instellingen ..... 67



**DENON<sup>®</sup>**

[www.denon.com](http://www.denon.com)

3520 10838 00ADA

©2022 Sound United. All Rights Reserved.