

QUELQUES NOTIONS D'HUMIDITÉ

L'air contient toujours une certaine quantité d'eau sous forme de vapeur, qui détermine le degré d'humidité d'une pièce.

Plus la température est élevée, plus la capacité de l'air de contenir de la vapeur d'eau est grande.

Pour cette raison, dès que la température d'une habitation baisse, la vapeur d'eau contenue dans l'air se transforme en condensation qui se dépose sur toutes les surfaces froides (vitres, murs, etc.). Le déshumidificateur est un appareil ména-

ger qui élimine l'humidité de l'air et les dégâts qu'elle provoque.

Selon les experts, les meilleures conditions ambiantes pour notre santé et la maison sont obtenues entre 40% et 60% d'humidité relative.

Par des températures très basses, nous vous conseillons de maintenir un minimum de chauffage dans la maison.

Cela augmentera considérablement la capacité de déshumidification de l'appareil.

La condensation des fenêtres et des autres surfaces froides pourra ainsi s'évaporer dans l'air avant d'être récupérée par le déshumidificateur.

L'air libéré par le déshumidificateur est généralement plus chaud que l'air ambiant.

DESCRIPTION/ACCESSOIRES

1. Tableau de commande
2. Indicateur niveau d'eau
3. Réservoir récupération condensats
4. Poignées de levage
5. Grille d'entrée d'air
6. Filtre à air
7. Grille de sortie d'air
8. Tuyau évacuation des condensats à insérer dans la partie arrière de l'appareil
9. Tuyau évacuation des condensats pompe à insérer dans la partie avant de l'appareil
10. Connecteur pour pompe (retirer d'abord le bouchon)
11. Roulettes

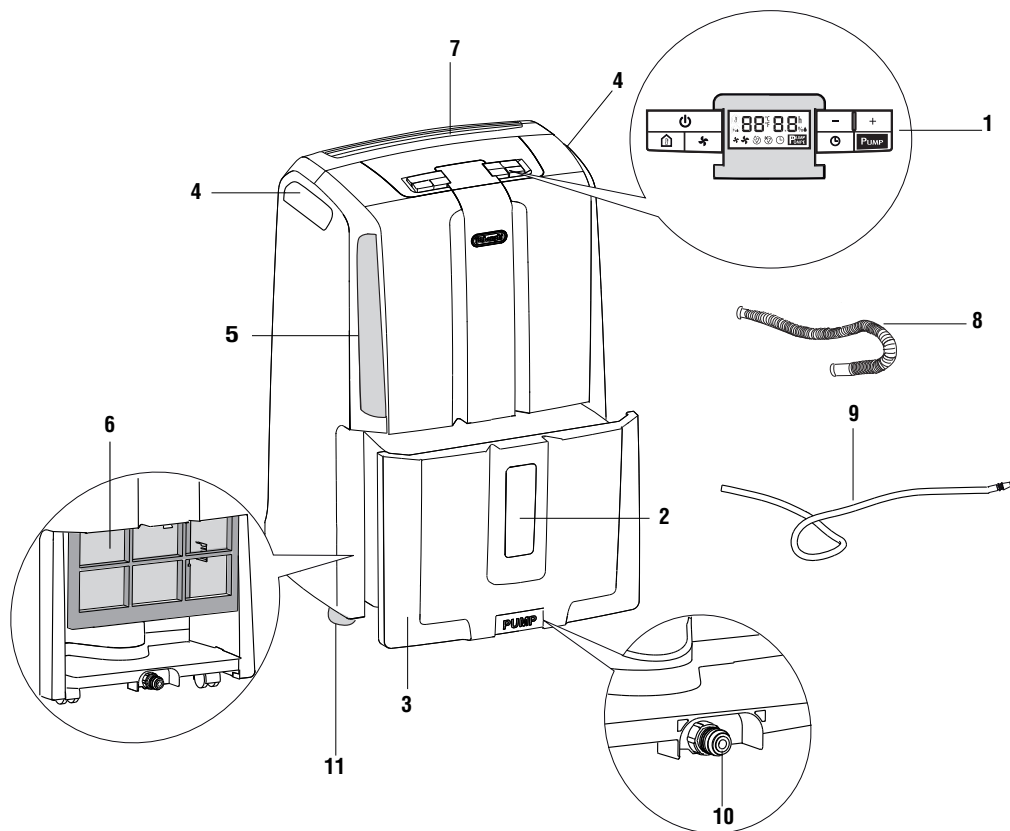

INSTALLATION

Positionnez l'appareil dans la pièce à déshumidifier.

Il est essentiel de laisser un espace d'au moins 50 cm devant le déshumidificateur, pour ne pas entraver la sortie d'air.

Il est également conseillé de laisser 5-10 cm derrière pour permettre une bonne aération.

Les condensats peuvent être vidés de trois manières:

A) Évacuation dans le réservoir

Les condensats peuvent être récupérés directement dans le réservoir.

Le réservoir est facile à extraire (fig. 1). Lorsque le réservoir est plein, retirez-le et videz-le

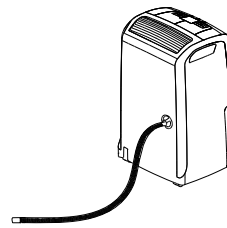

fig. 4

- 3) Assurez-vous que le tuyau ne dépasse jamais la hauteur du bec (fig. 5). Dans le cas contraire, l'eau restera dans le réservoir. Vérifiez également que le tuyau ne soit pas pincé.

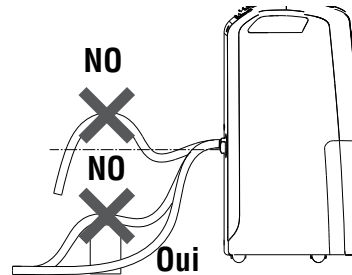

fig. 5

dans un lavabo ou dans une baignoire. Après l'opération, remettez-le correctement en position.

REMARQUE : le réservoir doit être inséré correctement. Si un bip sonore intermittent est émis, cela signifie que le réservoir n'est pas correctement positionné.

B) Évacuation en continu vers l'extérieur

Si vous devez faire marcher votre appareil pendant de longues périodes sans pouvoir vider régulièrement le réservoir, nous vous conseillons d'utiliser l'évacuation en continu.

- 1) Dévissez le bouchon de protection 1 en le tournant vers la gauche et retirez le bouchon en caoutchouc du bec 2 (fig. 2).

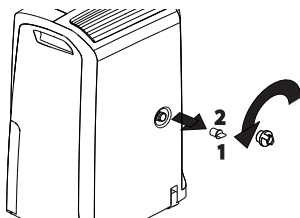

fig. 2

- 2) Enfilez le bouchon de protection 1 jusqu'au fond dans le tuyau d'évacuation des condensats (8) (fig. 3), puis revissez complètement le bouchon de protection sur le bec (fig. 4).



fig. 3

i Nota Bene : conservez le petit bouchon en caoutchouc pour boucher le bec si l'évacuation en continu n'est pas nécessaire.

C) Évacuation en continu avec pompe (sur certains modèles uniquement)

Le système exclusif d'évacuation en continu des condensats permet d'utiliser un tuyau flexible (9) pour évacuer les condensats en franchissant des dénivellés jusqu'à 4 m en hauteur.

Pour évacuer l'eau à l'aide de la pompe, branchez le tuyau fourni (9) au raccord placé sur le fond de l'appareil (fig. 6). Sélectionnez la fonction de déshumidification et appuyez sur le bouton de la pompe.

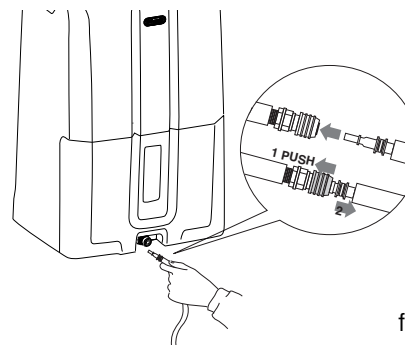
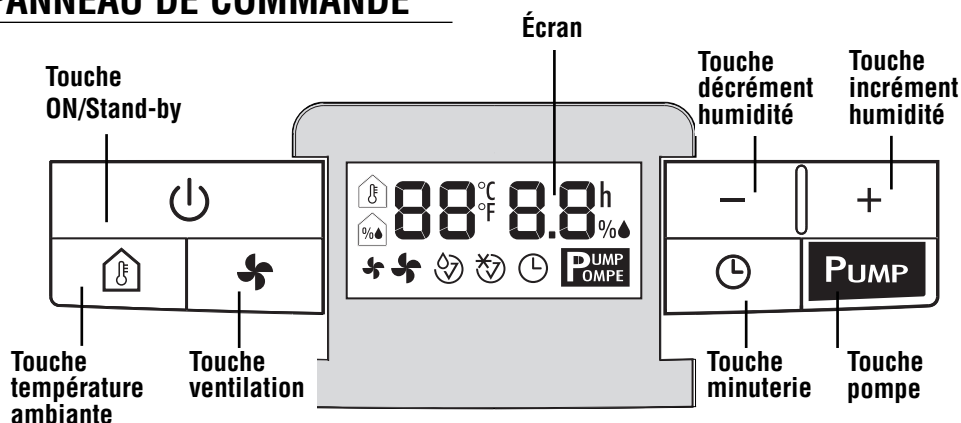

fig. 6

Remarque: si le tuyau d'évacuation est absent et que la pompe est activée, l'inscription PUMP clignote. Pour corriger le problème :

- Positionner le tuyau correctement ;
- Débranchez l'appareil, puis rebranchez-le.

PANNEAU DE COMMANDE



Description du panneau de commande

Touche ON/Stand-by 
Pour mettre en marche/éteindre l'appareil.

Touche ventilation 
Pour sélectionner la vitesse du ventilateur (MIN/MAX).

Touche thermomètre 
Pour afficher, momentanément, la température mesurée dans la pièce par l'appareil.
Si vous appuyez une fois sur cette touche, l'écran affiche la température en °F. Si vous appuyez deux fois sur la touche, l'écran affiche la température en °C. Au bout de quelques secondes, l'écran affiche à nouveau le niveau d'humidité mesuré dans la pièce.

Remarque : les mesures effectuées et affichées sont à considérer comme indicatives.

Touches incrémentation/décrémentation — +
Pour définir le pourcentage d'humidité désiré dans la pièce, et l'augmenter ou le diminuer de 5 % à la fois.
Ces touches permettent aussi de régler la minuterie. De 0 à 10, le temps varie de 30 minutes et de 10 à 24 le temps varie de 1 heure.

Touche pompe
(sur certains modèles uniquement) 

Lorsque la touche pompe est enfoncée, l'inscription PUMP s'affiche.
Si l'inscription PUMP clignote, cela signifie que la pompe ne fonctionne pas correctement.

Touche minuterie 
Permet de régler la fonction de minuterie avec laquelle il est possible de retarder l'extinction ou l'allumage de l'appareil.

Écran
Explication des sigles et des symboles éventuellement affichés à l'écran :

-- -- Indique que l'appareil est en veille.

 **Alarme réservoir**

Si ce symbole clignote, cela signifie que le réservoir est plein ou est absent ou mal positionné.

Cette alarme continuera jusqu'à ce que le réservoir soit correctement positionné.



 **Alarme dégivrage**

Avec une température ambiante inférieure à 15 °C, l'appareil effectue souvent des cycles de dégivrage. Durant le dégivrage, ce symbole s'allume et reste allumé jusqu'à la fin du dégivrage. En outre, il s'allume lorsque l'appareil effectue la pause d'environ 3 minutes au redémarrage.

SÉLECTION DES MODES

- 1) Branchez l'appareil
- 2) L'écran affiche "-- --" pour indiquer que l'appareil est en veille, donc prêt à travailler. Si l'écran affiche "🕒", il est nécessaire de vider ou positionner correctement le réservoir.
- 3) Appuyez sur la touche ON/Stand-by .

Mode Déshumidification

L'écran affiche à gauche le taux d'humidité relative mesurée dans la pièce (par ex.  53), tandis qu'il affiche à gauche le taux d'humidité désiré (par ex. 55 %.

Appuyez sur la touche "+" ou "-" pour choisir l'humidité désirée (30% équivaut à un milieu sec, 80% à un milieu humide).

Appuyez sur la touche "🌀" pour sélectionner la vitesse du ventilateur (MIN/MAX).

Si vous sélectionnez la vitesse MAX, le déshumidificateur fonctionnera à la puissance maximale.

Si vous sélectionnez la vitesse MIN, le déshumidificateur fonctionnera à une puissance réduite, mais il sera moins bruyant.

Pour afficher la température mesurée dans la pièce, appuyez sur la touche .

Sur la gauche l'écran affiche en séquence la température en °F, puis la température en °C. Au bout de quelques secondes, l'écran affiche à nouveau l'humidité mesurée dans la pièce.

Lorsque l'appareil atteint le niveau d'humidité défini, le compresseur s'arrête tandis que le ventilateur continue à fonctionner à la vitesse minimum. Dès que l'humidité dans la pièce atteint un niveau supérieur à celui désiré, l'appareil recommence automatiquement à déshumidifier.



Fonction déshumidification en continu

Pour régler la fonction de déshumidification en continu, appuyez sur la touche - jusqu'à que l'écran affiche "--".



Cette fonction est indiquée pour les pièces particulièrement humides ou pour sécher plus rapidement le linge. Grâce à ce mode, l'appareil fonctionne en continu indépendamment de l'humidité mesurée dans la pièce.

FONCTION MINUTERIE

Comment programmer le départ temporisé

- 1) Avec l'appareil en veille, appuyez sur la touche . Sur le côté droit, l'écran affiche le symbole  et le nombre d'heures au bout desquelles l'appareil doit commencer à fonctionner.
- 2) Avec les touches + et -, régler le nombre d'heures désiré (de 0,5 à 24 h). Patientez quelques secondes afin que la programmation soit prise en compte. Le symbole  et le temps restant demeurent affichés.
- 3) Une fois écoulé le temps défini, l'appareil commence à fonctionner.

Comment programmer l'extinction temporisée

- 1) Tandis que l'appareil est allumé, appuyez sur la touche . Sur le côté droit, l'écran affiche le symbole  et le nombre d'heures au bout desquelles l'appareil s'éteindra.
- 2) Avec les touches + et -, régler le nombre d'heures désiré (de 0,5 à 24 h). Patientez quelques secondes afin que la programmation soit prise en compte. Le symbole  et le temps restant demeurent affichés.
- 3) Une fois écoulé le temps défini, l'appareil s'éteint.

Comment modifier ou désactiver la fonction minuterie

Si vous souhaitez modifier ou désactiver la fonction minuterie, appuyez une fois sur la touche minuterie et utilisez les touches + et -. Pour désactiver la fonction minuterie, appuyez deux fois sur la touche minuterie.

Remarque: au démarrage ou après une coupure de courant, l'appareil repartira dans le mode qui avait été sélectionné avant l'arrêt.

NETTOYAGE ET ENTRETIEN

Avant toute opération de nettoyage ou d'entretien, débranchez toujours l'appareil.

Pour des raisons de sécurité, évitez de laver le déshumidificateur au jet d'eau.

Nettoyage de la carrosserie

- Nettoyez avec un chiffon légèrement humide et essuyez avec un chiffon sec.
- N'utilisez pas d'essence, ni d'alcool, ni de solvants.
- Ne vaporisez pas d'insecticide ni de produits similaires, ils pourraient déformer la matière plastique.

Nettoyage du filtre à air aux ions d'argent

Si le filtre est sale, la circulation de l'air devient difficile et le déshumidificateur moins efficace.

Pour ce motif, la bonne règle à suivre est de nettoyer le filtre régulièrement.

La fréquence de l'opération dépendra du milieu et de la durée du fonctionnement.

Dans le cas d'une utilisation constante/fréquente, il est conseillé de nettoyer le filtre une fois par semaine.

fig. 7

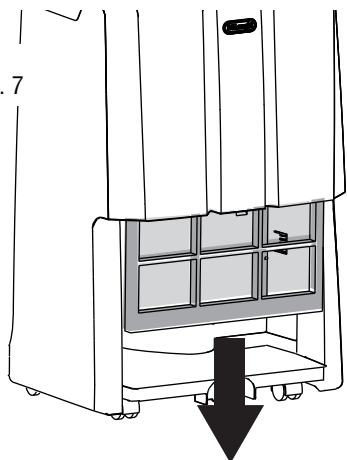

- Pour extraire le filtre à air, tirez-le vers le bas (fig. 7)
- Aspirez la poussière qui s'est déposée sur le filtre.

Si le filtre est très sale, rincez-le bien à l'eau tiède. La température de l'eau ne doit pas dépasser 40 °C. Après avoir lavé le filtre, laissez-le sécher complètement avant de le remettre.

Longues périodes d'inactivité

- Débranchez l'appareil et videz l'eau du réservoir.
- Nettoyez le filtre et remettez-le.
- Couvrez l'appareil avec un sac en plastique pour le protéger de la poussière.

CARACTÉRISTIQUES TECHNIQUES

Tension d'alimentation	Voir plaque signalétique
Puissance absorbée	"
Puissance maximale absorbée	"
Dispositif de dégivrage	Oui
Hygromètre	Oui
Vitesses ventilateur	2
Filtre à air	Oui
Limites de fonctionnement	
température	(5°C - 32°C)
humidité relative	30-90%

ÉLIMINATION





Ne pas jeter l'appareil avec les déchets ménagers mais l'amener dans une déchetterie officielle.

SI QUELQUE CHOSE NE MARCHE PAS

Effectuez les contrôles suivants avant de contacter le Centre d'Assistance Technique agréé le plus proche.

FR

PROBLÈMES	CAUSES	SOLUTIONS
L'appareil fonctionne en déshumidification, mais ne réduit pas l'humidité	<p>Le filtre est bouché</p> <p>La température ou l'humidité dans la pièce est trop basse.</p> <p>La pièce est trop grande pour la capacité de déshumidification de l'appareil.</p> <p>Les sources d'humidité (casserolles en ébullition etc.) dans la pièce sont trop nombreuses.</p> <p>La valeur d'humidité définie est élevée.</p>	<p>Nettoyez le filtre</p> <p>Il est normal que, dans certaines conditions, l'appareil ne déshumidifie pas (dans certains cas, il est conseillé de chauffer la pièce à déshumidifier)</p> <p>Diminuez la valeur d'humidité programmée</p>
L'appareil ne fonctionne pas pendant 3 minutes environ après la remise en marche et l'écran affiche 	Le dispositif de sécurité de l'appareil s'est déclenché correctement.	Attendez 3 minutes
L'écran affiche " 	<p>Le réservoir manque</p> <p>Le réservoir est plein</p> <p>Le réservoir est mal positionné</p>	<p>Remettez le réservoir</p> <p>Videz le réservoir</p> <p>Positionnez-le correctement</p>
L'écran affiche " 	La température de la pièce est très basse	Augmentez la température ambiante
L'écran affiche "E2"/"E3"	Un des capteurs de l'appareil est en panne ou l'humidité de la pièce est trop basse ou trop élevée pour être mesurée correctement.	<p>Déplacez l'appareil dans une pièce où le taux d'humidité respecte les limites indiquées au paragraphe</p> <p>« Caractéristiques techniques » et vérifiez s'il repart. Si le problème persiste, contactez le Centre d'Assistance.</p>