

Inhoud

1. Registratie van de Mini COYOTE

- Mijn product registreren
- Een abonnement kiezen

2. Productbeschrijving en installatie

- Beschrijving van de COYOTE mini
- Inhoud van het koffertje
- Installatie in de auto
- Aan- en uitzetten

3. Diensten van COYOTE

- Belangrijke informatie over de diensten van COYOTE

- Een goede verkenner zijn

4. Beschrijving van de interface

- Diensten en waarschuwingen van COYOTE
- Spraakherkenning

5. Instellingen en informatie van de COYOTE

6. Gebruiksvoorzorgen, garantie

7. Licentiecontract eindgebruiker

REGISTRATIE VAN DE
COYOTE mini

Mijn product registreren

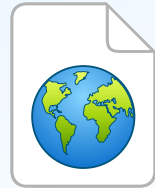

Web Object

<http://android.coyotesystems.com/n1/enregistrement/enregistrement.php>

PRODUCTBESCHRIJVING EN INSTALLATIE

Beschrijving van de COYOTE mini

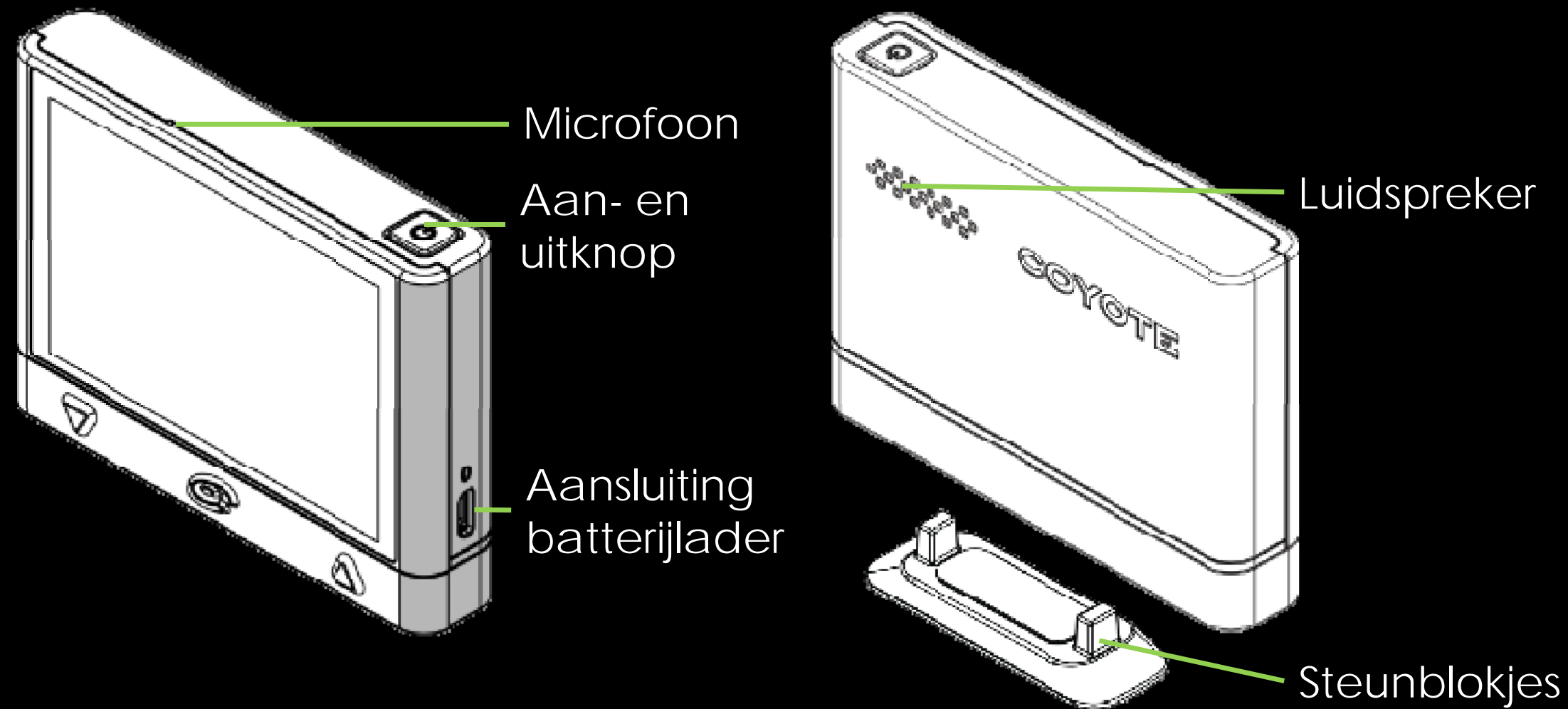

Inhoud van het koffertje

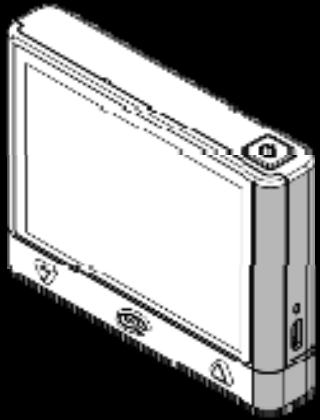

COYOTE
mini

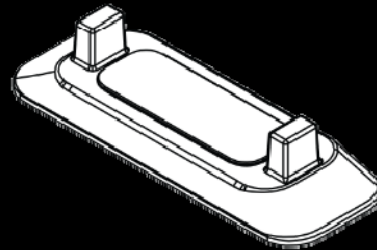

BEVESTIGINGSSTEUN



USB-KABEL
BATTERIJLADER*



STEEK DE KABEL IN DE
JUISTE RICHTING: HET
LOGO OP DE KABEL
MOET ZICHTBAAR ZIJN BIJ
DE AANSLUITING.

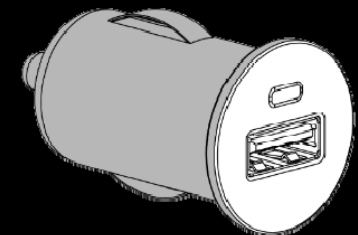

LADER
SIGARETTENAANSTEKER*

* OPGELET: gebruik alleen de bij het product meegeleverde kabel en lader.

Installatie in de auto

1

PLAATS UW
COYOTE mini OP DE
MAGNEETHOUDER EN KIES DE
IDEALE PLEK IN UW AUTO

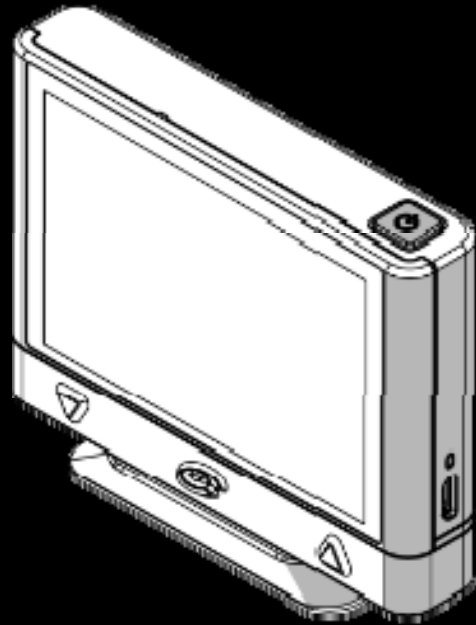

2

U HOEFT ENKEL
DE BESCHERMFOLIE VAN DE
STICKER OP DE HOUDER TE
VERWIJDEREN OM HEM VAST TE
KUNNEN KLEVEN.

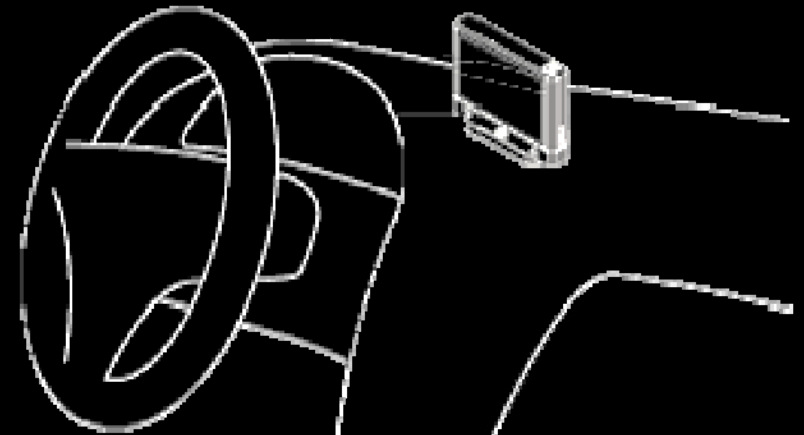

**ZORG ERVOOR DAT HET
TOESTEL NIET HINDERT
TIJDENS HET RIJDEN**

Aan- en uitzetten

3

AAN- EN UITKNOP

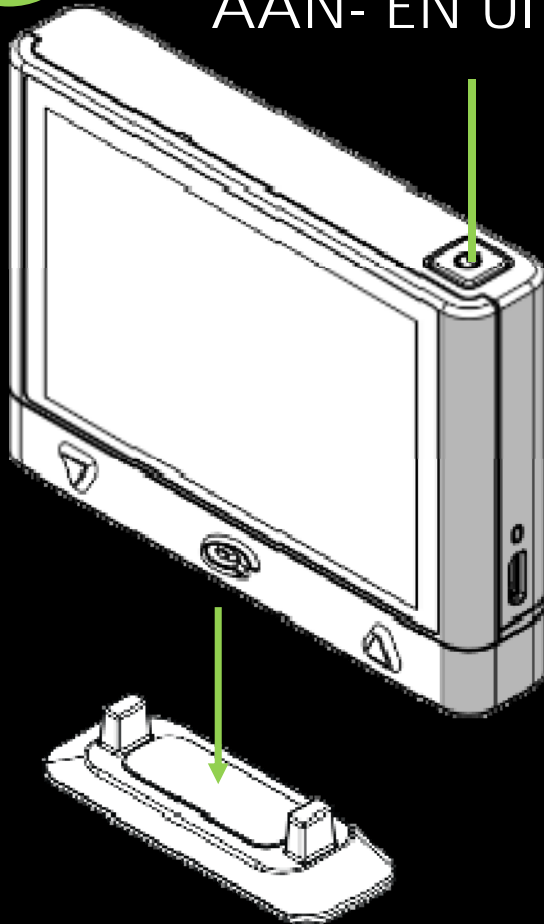

DE COYOTE mini AAN- EN UITZETTEN

Uw COYOTE mini start automatisch als het toestel via de UBS-kabel van stroom wordt voorzien.

Uw Coyote mini schakelt automatisch uit na 5 minuten stilstand.

BATTERIJ

Laat uw COYOTE mini volledig opladen vóór het eerste gebruik.

De volledige autonomie van de batterij wordt pas na meerdere laadcycli verkregen.

DIENSTEN VAN COYOTE

Belangrijke informatie over de diensten van COYOTE

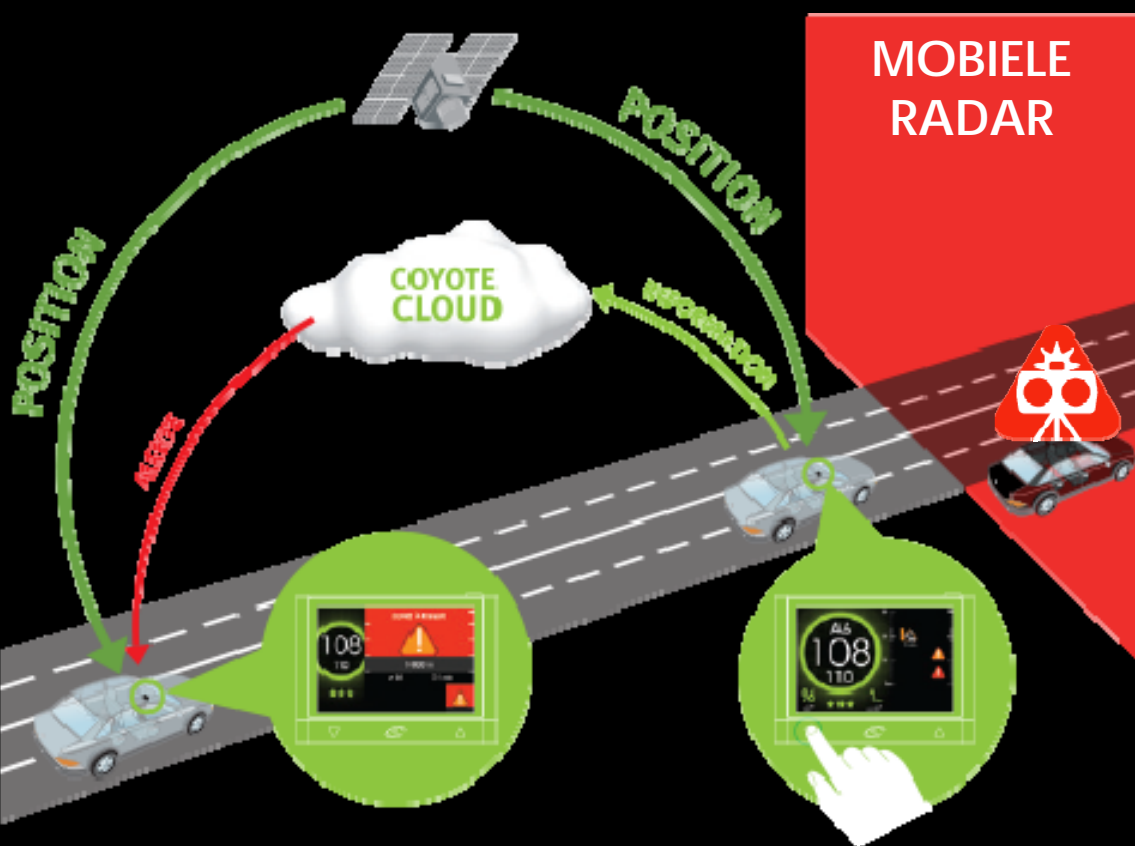

De community helpt elkaar

Elke Coyote kan gevaren op de weg in real time melden aan alle andere leden van de community door eenvoudigweg op een van de drie meldknoppen te drukken.

Het radarwaarschuwingssysteem van de COYOTE mini helpt u om u aan de snelheidsbeperking te houden en waarschuwt u in real time voor mobiele radars, vaste radars en verkeershinder zodat u rustiger kunt rijden.

Een goede verkenner zijn

Kwaliteit en betrouwbaarheid van de dienst

COYOTE wil bijdragen tot de verkeersveiligheid en -preventie door weggebruikers aan te sporen de geldende wetgeving na te leven.

De kwaliteit en betrouwbaarheid van de informatie die aan de community wordt meegedeeld, zijn afhankelijk van de verkenners.

Wilt u een goede verkenner worden? Dan moet u alle mobiele radars melden en alle vragen over uw route beantwoorden.



De sterren op het scherm van uw COYOTE verwijzen naar de Coyote-sterren van de verkenners die vóór u rijden en die een mobiele radar of verkeershinder kunnen melden.

Die Coyote-sterren weerspiegelen de filosofie van de COYOTE-community.

De Coyote-sterren van elke verkenner worden voortdurend aangepast:

ze zijn afhankelijk van de frequentie en betrouwbaarheid van zijn meldingen.

Hoe meer een verkenner meewerkt, hoe meer Coyote-sterren hij verdient!

Wie weinig of niets tot de community bijdraagt, krijgt dan weer minder sterren.

BESCHRIJVING VAN DE INTERFACE

Diensten van COYOTE



Schermbanner wanneer u op een hoofdweg rijdt

In de voorspellingsmodus ziet u wat u de volgende 30 kilometer op uw route zult aantreffen, zodat u rustiger kunt rijden.

Snelheidsbord

- Naam van de weg
- Uw snelheid
- Snelheidsbeperking



Verkeersbalk
die aangeeft hoe lang de file is

Gebeurtenissen op mijn route
(volgende 30 km)

Informatie over de verkenner

(aantal verkenner die vóór u rijden, Coyote-sterren van de verkenner in uw omgeving en afstand tot de dichtstbijzijnde verkenner)

Diensten van COYOTE



Schermbanner wanneer u op een secundaire weg rijdt

Wanneer u zich op een secundaire weg bevindt, geeft COYOTE u het aantal verkenners die vóór u rijden, van alle wegen samen.



Snelheidsbord

- Naam van de weg
- Uw snelheid
- Snelheidsbeperking

Informatie over de verkenners

(aantal verkenners die vóór u rijden, Coyote-sterren van de verkenners in uw omgeving en maximale afstand tot de verkenners in uw omgeving)

Waarschuwingen van COYOTE

Waarschuwingsbericht

Wanneer een waarschuwing verschijnt, gaat een bericht open met informatie daarover.

De achtergrond geeft de evolutie tijdens de waarschuwing weer

Aantal bevestigingen van die waarschuwing en verstreken tijd sinds de laatste bevestiging.



Tip: druk op Power om tijdelijk het geluid van de gegeven waarschuwingen af te zetten.

Waarschuwingen van COYOTE

Waarschuwing in verkleinde weergave

Als er verschillende waarschuwingen tegelijk zijn, kunt u de waarschuwing op de voorgrond veranderen.

Druk daarvoor lang op de rechterknop.

Hiermee kunt u het waarschuwingsscherm ook verkleinen en opnieuw openen.

De evolutie tijdens de waarschuwing blijft dan zichtbaar onderaan het scherm.



Tip: bij overdreven snelheid kleurt het snelheidsbord rood voor een betere leesbaarheid.

Waarschuwingen van COYOTE

Soorten waarschuwingen

Op de achtergrond van het scherm wordt de graad van belang van gebeurtenissen op de weg weergegeven via een kleur.

Rood:
Ik vertraag

Oranje:
Ik anticipeer

Groen:
Ik rijd veilig

Is de achtergrond van het scherm rood, dan wordt een vastgesteld risico op uw route gemeld. **Vertraag!**



MOBIELE RADAR

Tijdelijke mobiele radar
gemeld door de
community



VASTE RADAR



RODELICHTENRADAR

Waarschuwingen van COYOTE

Soorten waarschuwingen

Is de achtergrond van uw scherm oranje, dan wordt een potentieel risico op uw route gemeld. Pas uw rijgedrag aan.



ZONE MET FREQUENT RISICO

Plaats waar vaak een mobiele radar werd gemeld.



HINDERNIS

Hinderniszone zoals hierna voorgesteld.



WEGVERSMALLING



ONGEVAL



AUTO MET PECH



OBSTAKEL OP DE WEG



SPOOKRIJDER



VERTRAGING



GEVAAR

Waarschuwingen van COYOTE

Soorten waarschuwingen

Rijdt u met uw product in landen met een andere wetgeving, dan past het de interface en het menu automatisch aan.

De radars worden dan gemeld in de vorm van zones:



RISICOZONE

Tijdelijke mobiele radar
gemeld door de
community



GEVARENZONE

Zodra u het betrokken grondgebied verlaat, keert uw product terug naar zijn oorspronkelijke werkingsmodus.



AUTOSNELWEG
4000m



ROUTE
2000m



STAD
500m

Alertes COYOTE

Alertes spécifiques

Zone de danger à vitesse moyenne



Vitesse recommandée jusqu' à la fin de l'alerte

Note: Cette vitesse n'est affichée que si la vitesse moyenne est supérieure à la limitation de vitesse

Vitesse moyenne pendant l'alerte

Zone à risque en mouvement



Pendant toute la durée de cette alerte, le fond de la route passe en rouge

Waarschuwingen van COYOTE

Veiligheidsberichten

Er verschijnen veiligheidsberichten voor een veiliger rijgedrag bij het opstarten van het product en tijdens het traject.



**TECHNISCHE
CONTROLE OK?**



**MAAK UW GORDEL
VAST**



HOU AFSTAND!



**2 UUR
= PAUZE**



**DAGELIJKSE TRAJECTEN
= VERHOOGDE WAAKZAAMHEID**



**CONTROLEER UW
BANDEN**



**ALCOHOL + RIJDEN
= GEVAAR**

Waarschuwingen van COYOTE

Preventie slaperigheid

COYOTE waakt altijd over uw veiligheid en waarschuwt u indien nodig.

Om slaperigheid achter het stuur te voorkomen, stelt COYOTE vast in welke omstandigheden u gevaar loopt in te dommelen.

Wanneer een risico wordt vastgesteld, helpt COYOTE u te beslissen of u een pauze moet inlassen door u te wijzen op bepaalde specifieke symptomen van slaperigheid en door u te vragen of u slaperig bent.

Zo ja, dan stelt COYOTE u voor om halt te houden.



Waarschuwingen van COYOTE

Een nieuwe mobiele radar of hindernis melden



Een mobiele radar in de tegengestelde rijrichting melden

Een mobiele radar in uw rijrichting melden

Een hindernis in uw rijrichting melden

Waarschuwingen van COYOTE

Een nieuwe mobiele radar melden

Bij het melden van een mobiele radar kunt u aangeven om welk type radar het gaat.

Opmerking: u kunt gebruikmaken van de knoppen of de spraakcontrole om de te melden waarschuwing te selecteren.

Tip: u kunt via het instellingenmenu van uw COYOTE mini een automatische meldingstermijn ingeven.



De melding annuleren

De melding bevestigen

Naar de volgende melding gaan

Waarschuwingen van COYOTE

Een nieuwe hindernis melden

Net als bij het melden van radars kunt u bij het melden van een verkeershindernis aangeven om welk type het gaat.

Opmerking: u kunt gebruikmaken van de knoppen of de spraakcontrole om de te melden waarschuwing te selecteren.



Tip: u kunt via het instellingenmenu van uw COYOTE mini een automatische meldingstermijn ingeven.

De melding annuleren

De melding bevestigen

Naar de volgende melding gaan

Waarschuwingen van COYOTE

Een mobiele radar of hindernis bevestigen

Aan het einde van een waarschuwing moet u bevestigen of ze nog altijd van toepassing is.

Opmerking: u kunt gebruikmaken van de knoppen of de spraakcontrole om de te melden waarschuwing te selecteren.

Druk hier als de hindernis niet meer aanwezig is



Druk hier als de hindernis nog aanwezig is

Druk hier als u niet zeker bent

Waarschuwingen van COYOTE

Een snelheidsbeperking corrigeren

U kunt een verkeerde snelheidsbeperking corrigeren.



Zeg via de geavanceerde spraakherkenning: 'Coyote activeren' en vervolgens 'Snelheid'



Selecteer de juiste snelheidsbeperking door gebruik te maken van de knoppen of de spraakcontrole



De gecorrigeerde nieuwe snelheidsbeperking staat in het oranje tot de definitieve validatie door COYOTE

Spraakcontrole



Houd uw handen aan het stuur

Zodra u bovenaan uw scherm het logo hiernaast ziet, kunt u gebruikmaken van de spraakcontrole om de gewenste actie uit te voeren.

Een melding bevestigen

Bevestig of verwerp met: 'JA' of 'NEE'

Als u niet zeker bent, zegt u 'Ik weet het niet' (geen negatieve impact op uw Coyote-sterren)

Een type waarschuwing selecteren

Zeg welk type waarschuwing u wilt melden.

Geavanceerde spraakcontrole



Houd uw handen aan het stuur

Met de geavanceerde spraakcontrole kunt u met het wachtwoord **'COYOTE ACTIVEREN'** de spraakcontrole activeren.

Zodra de spraakcontrole actief is (logo hiernaast op het scherm) kunt u opdracht geven voor de acties hierna.

Meld een waarschuwing door de naam van de waarschuwing te zeggen, zoals 'Mobiele radar' of 'Ongeval'

Meld een snelheidsbeperking met het wachtwoord 'Snelheid' om de interface voor de verandering van de snelheidsbeperking te openen, spreek dan de nieuwe snelheidsbeperking uit

Stel het geluid in door 'Zet het geluid af' of 'Zet het geluid aan' te zeggen
Via de geavanceerde spraakcontrole kunt u ook 'Het geluid verhogen' of 'Het geluid verlagen'

INSTELLINGEN EN INFORMATIE COYOTE

Menu

Naar het menu gaan

Via het menu krijgt u toegang tot informatie over uw abonnement, uw product en alle instellingen ervan.

Bij stilstand: u opent het menu door gewoon op de knop aan de linkerkant te drukken

Tijdens het rijden: uw copiloot kan de linkerknop lang indrukken.



Menu

Volume

Om het geluid te wijzigen / af te zetten / aan te zetten

Instellingen

Automatische lichtsterkte: past de lichtsterkte aan de plaatselijke tijd aan

Regeling lichtsterkte: regeling van de lichtsterkte (0% = grotere autonomie, 100% = betere lichtsterkte)

Biepton toetsen: telkens als u op een knop drukt

Stemherkenning: al dan niet activering van de stemopdrachten

Activering met behulp van wachtwoord: de uitgebreide spraakcontrole al dan niet activeren (*wachtwoord: 'Coyote activeren'*)

Automatisch uitschakelen: instelling van de tijd waarna uw COYOTE wordt uitgeschakeld als de auto stilstaat. In de modus 'met stroomtoevoer' schakelt de COYOTE mini aan en uit via de stroomvoorziening van de sigarettenlader

Taal: wijzigt de taal van de interface.

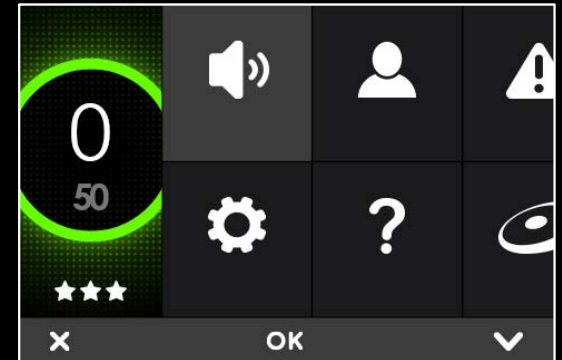

Menu

Meldingstermijn: om aan de meldingen een termijn toe te voegen. Na die termijn wordt de melding automatisch naar de community verzonden.

Bluetooth:

- Activeren (Bluetooth activeren / desactiveren)
- Toestel zoeken (Start het zoeken)
- Resetten (reset Bluetooth)
- Voorkeur profiel (keuze tussen headset en A2DP indien beschikbaar).

Snelheidsbeperking:

Biepton bij overdreven snelheid: geluidssignaal bij snelheidsoverschrijding buiten waarschuwingszones

Overgangsbiepton snelheid: geluidssignaal voor de wijziging van een snelheidsbeperking

Gebruikerswijzigingen wissen: uw snelheidsbeperkingen wissen

Resetten: al uw instellingen herstellen

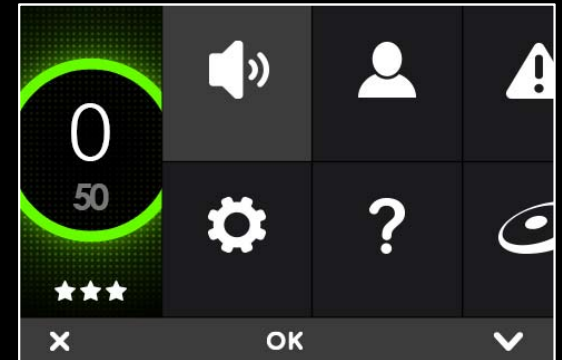

Menu

Mijn info

Het menu 'Mijn info' bevat informatie over uzelf en uw product.

Einde abonnement: datum waarop uw abonnement afloopt

Betrouwbaarheid: uw niveau van betrouwbaarheid als verkenner

ID Coyote: uniek ID van uw product

Serienummer: serienummer van het product

Status netwerk: OK bij verbinding met server

Status gps: OK wanneer de gps-locatie is bepaald

Technische info: menu met technische informatie over het product

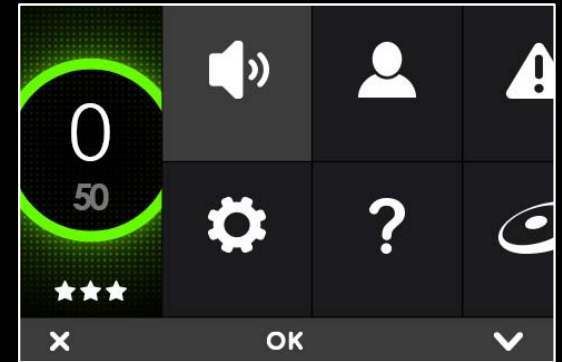

Opmerking: die 2 items moet u opgeven als u naar de klantendienst belt en op de website om uw koffertje te registreren

Menu

Help

Om de gebruikershandleiding, de tutorial en de demo te openen.

Waarschuwingen

Type melding: weergave en geluidssignalen tijdens de waarschuwingen

Biepton overdreven snelheid: drempel voor de activering van het geluidssignaal bij overdreven snelheid tijdens de waarschuwingen

Biepton voor herinneringen: 4 bieptonen met regelmatige tussentijd voor herinneringen in de waarschuwingen

Afstanden: afstand tot het begin van de waarschuwingen volgens het type route en het land

Betrouwbaarheid (frequente zones): betrouwbaarheid van de verkenner (sterren) vanaf wanneer frequente zones niet meer worden gemeld

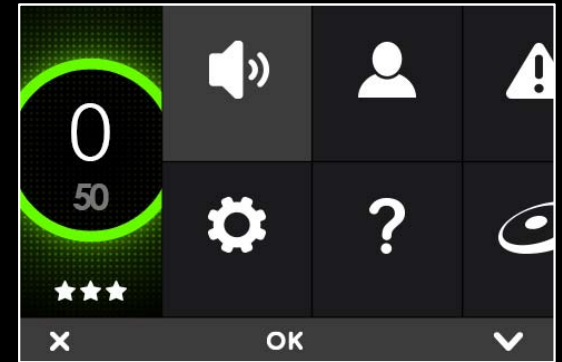

Menu

Verkenners

In beide richtingen: ook rekening houden met de verkenners in de tegengestelde rijrichting

Verkeersveiligheid

Waarschuwing slaperigheid: al dan niet activeren van de waarschuwingen bij slaperigheid

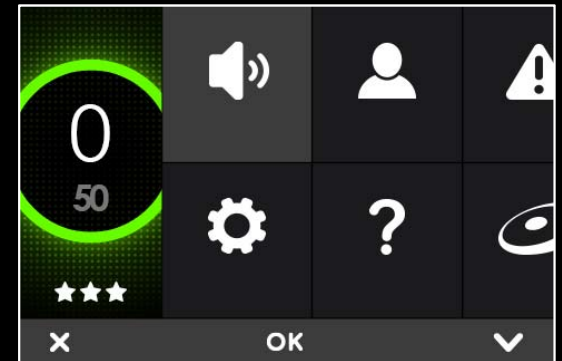

Gebruiksvoorzorgen / garantie

Plaats in de auto:

U dient het toestel absoluut achter uw achteruitkijkspiegel te plaatsen als uw wagen over een athermische voorruit beschikt (geen gps-ontvangst buiten die zone).

U dient uw COYOTE mini zo aan te brengen dat het toestel u tijdens het rijden niet hindert.

De COYOTE mini is niet geschikt voor gebruik buiten de wagen.

Het toestel mag enkel binnenin de auto worden gebruikt.

Gsm-transmissie:

De COYOTE mini werkt met een 3G gsm-radiotransmissiesysteem. Volg dezelfde gebruiksaanbevelingen als voor een mobiele telefoon.

Verkeersveiligheid:

Om uw aandacht bij het verkeer te houden, moet u vermijden uw COYOTE mini te bedienen terwijl u rijdt.

De COYOTE mini is een rijhulpmiddel dat niet aanspoort tot het overtreden van het verkeersreglement.

De snelheidsbeperkingen die uw COYOTE mini aangeeft, mogen dan al betrouwbaar zijn, toch zullen ze nooit de verkeersborden vervangen; alleen die zijn rechtsgeldig.

COYOTE Systems kan dus niet aansprakelijk worden gesteld voor de niet-naleving van die verkeersborden.

Gebruiksvoorzorgen / garantie

Te hoge temperatuur:

Laat uw Mini COYOTE niet in de volle zon in uw auto achter. Gebruik bij een temperatuur boven 50 °C verkort de levensduur van het scherm en de batterij aanzienlijk.

Batterij:

Uw COYOTE mini is uitgerust met een herlaadbare batterij, het is strikt verboden om het toestel in de buurt van vlammen te houden wegens explosiegevaar.

Garantie:

Aan de COYOTE mini is een garantie op de onderdelen en werkuren verbonden (behalve voor de batterij) gedurende 24 maanden vanaf de aankoopdatum als het toestel rechtstreeks bij COYOTE SYSTEMS werd aangekocht.

De opening van het toestel door een technicus die niet door COYOTE SYSTEMS is erkend, doet de garantie vervallen.

De COYOTE mini voldoet aan de essentiële vereisten en andere toepasselijke voorwaarden van de Richtlijn 1999/5/EG.

Het gelijkvormigheidsattest van het product is beschikbaar op de website van COYOTE:

www.coyotesystems.eu

Licentiecontract eindgebruiker

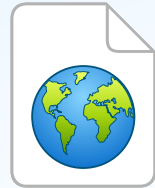

Web Object

<http://android.coyotesystems.com/n1/cluf/cluf.php>