



SMART SOUNDBAR 900

Lees alle veiligheids- en beveiligingsinstructies en de gebruiksaanwijzing door en bewaar deze.

CE Bose Corporation verklaart hierbij dat dit product voldoet aan de essentiële vereisten en andere relevante bepalingen van richtlijn 2014/53/EU en alle andere vereisten van de toepasselijke EU-richtlijnen. De volledige conformiteitsverklaring kunt u vinden op: www.Bose.com/compliance

**UK
CA** Dit product voldoet aan alle voorschriften in de Electromagnetic Compatibility Regulations 2016 en aan alle overige toepasselijke wet- en regelgeving van het Verenigd Koninkrijk. De volledige conformiteitsverklaring kunt u vinden op: www.Bose.com/compliance

Bose Corporation verklaart hierbij dat dit product voldoet aan de essentiële vereisten zoals vastgelegd in de Radio Equipment Regulations 2017 en aan alle overige toepasselijke wet- en regelgeving van het Verenigd Koninkrijk. De volledige conformiteitsverklaring kunt u vinden op: www.Bose.com/compliance

Belangrijke veiligheidsinstructies

Lees deze instructies door.

Alleen met een droge doek schoonmaken.

De ventilatieopeningen niet blokkeren. Installeer het apparaat volgens de instructies van de fabrikant.

Niet installeren in de buurt van warmtebronnen zoals radiatoren, verwarmingsroosters, kachels of andere apparaten (waaronder versterkers) die warmte produceren.

Gebruik uitsluitend aansluitstukken/accessoires die door de fabrikant worden gespecificeerd.

Laat alle onderhoud over aan bevoegde medewerkers. Onderhoud is vereist als het apparaat is beschadigd, als bijvoorbeeld een elektriciteitsnoer of stekker is beschadigd, als er vloeistof in het apparaat is gemorst of voorwerpen in het apparaat zijn gevallen, als het apparaat is blootgesteld aan regen of vocht, of als het niet normaal werkt of is gevallen.

WAARSCHUWINGEN



Dit symbool op het product betekent dat er een niet-geïsoleerde, gevaarlijke spanning aanwezig is binnen de behuizing van het product die kan leiden tot een risico op elektrische schokken.



Dit symbool op het product betekent dat deze handleiding belangrijke bedienings- en onderhoudsinstructies bevat.



Bevat kleine onderdelen die een verstikkingsgevaar kunnen vormen. Niet geschikt voor kinderen jonger dan 3 jaar.



Dit product bevat magnetisch materiaal. Raadpleeg uw arts om te vragen of dit invloed kan hebben op uw implanteerbare medische hulpmiddel.



Dit product bevat een oppervlak van voorgespannen glas. Wees voorzichtig om stoten te vermijden. Ga bij breuk voorzichtig om met gebroken glas.

- Om het risico op brand of elektrische schokken te verlagen, mag dit product NIET worden blootgesteld aan regen, vloeistof of vocht.
- Stel dit product NIET bloot aan druipende of spattende vloeistoffen en plaats geen met vloeistof gevulde voorwerpen, zoals vazen, op of bij het product.
- Houd het product uit de buurt van vuur en warmtebronnen. Plaats GEEN open vlammen, zoals brandende kaarsen, op of bij het product.
- Er mogen GEEN wijzigingen aan dit product worden aangebracht door onbevoegden.
- Gebruik GEEN stroomomvormer met dit product.
- NIET in voertuigen of boten gebruiken.
- Wanneer de netstekker of aansluiting van een apparaat als stroomonderbreker wordt gebruikt, dient deze stroomonderbreker steeds goed bereikbaar te zijn.
- De bij dit product meegeleverde accu of batterij kan bij onjuiste behandeling, incorrecte terugplaatsing of vervanging door een verkeerd type leiden tot een risico op brand, ontploffing of chemische brandwonden.
- Gebruik uitsluitend het volgende materiaal om dit product te bevestigen: Bose Soundbar Wall Bracket.
- Wanneer u het product plaatst, moet u ervoor zorgen dat het de ventilatieopeningen van uw tv of monitor niet blokkeert. Raadpleeg de gebruikershandleiding bij uw tv of monitor en voer de installatie uit volgens de instructies van de fabrikant.
- Omwille van de ventilatievereisten raadt Bose af om het product in een besloten ruimte te plaatsen, zoals in een nis in de muur of een dichte kast.
- Houd accu's en batterijen buiten het bereik van kinderen.
- Accu's en batterijen kunnen bij verkeerd gebruik brand of chemische brandwonden veroorzaken. Niet opnieuw opladen, demonteren, verwarmen of verbranden.

OPMERKING: Dit apparaat is getest en voldoet aan de normen voor een digitaal apparaat van klasse B, volgens deel 15 van de FCC-voorschriften. Deze normen zijn bedoeld om redelijke bescherming te bieden tegen schadelijke storing bij installatie in een woonomgeving. Dit apparaat genereert en gebruikt radiofrequente energie en kan deze uitzenden en het kan, als het niet wordt geïnstalleerd en gebruikt volgens de instructies, schadelijke storing veroorzaken aan radiocommunicatie. Er is echter geen garantie dat er geen storing zal optreden bij een bepaalde installatie. Als dit apparaat schadelijke storing veroorzaakt aan de ontvangst van radio of tv, hetgeen kan worden bepaald door het apparaat aan en uit te zetten, wordt geadviseerd te trachten de storing te verhelpen door een of meer van de volgende maatregelen:

- Richt de ontvangstantenne opnieuw of verplaats deze.
- Vergroot de afstand tussen de apparatuur en de ontvanger.
- Sluit de apparatuur aan op een stopcontact van een andere groep dan de groep waarop de ontvanger is aangesloten.
- Voor hulp neemt u contact op met de dealer of een ervaren radio- of tv-technicus.

Veranderingen of aanpassingen die niet uitdrukkelijk zijn goedgekeurd door Bose Corporation kunnen leiden tot het vervallen van de bevoegdheid van de gebruiker om dit apparaat te gebruiken.

Dit apparaat voldoet aan deel 15 van de FCC-voorschriften en aan de RSS-norm(en) van ISED Canada voor vergunningsvrije apparaten. Op het gebruik zijn de volgende twee voorwaarden van toepassing: (1) Dit apparaat mag geen schadelijke storing veroorzaken, en (2) dit apparaat moet bestand zijn tegen alle externe storing, waaronder storing die een ongewenste werking tot gevolg kan hebben.

Dit apparaat moet worden geïnstalleerd en gebruikt met een minimale afstand van 20 cm tussen de zender en uw lichaam.

Dit apparaat voor gebruik in de 5150-5250MHz-band is uitsluitend bestemd voor gebruik binnenshuis, om het risico op schadelijke storing aan mobiele satellietssystemen op hetzelfde kanaal te verminderen.

CAN ICES-3(B)/NMB-3(B)

Table m.b.t. de stroomopname van het product

Het product voldoet aan de hieronder vermelde normen of documenten, in overeenstemming met de Richtlijn 2009/125/EG betreffende de eisen inzake ecologisch ontwerp voor energieregerelateerde producten en de 'Ecodesign for Energy-Related Products and Energy Information (Amendment) (EU Exit) Regulations 2020': Verordening (EG) nr. 1275/2008, als gewijzigd door Verordening (EU) nr. 801/2013.

Vereiste informatie over stroomopname	Vermogensmodi	
	Stand-by	Netwerk op stand-by
Energieverbruik in de aangegeven vermogensmodus, bij een ingangsspanning van 230 V/50 Hz	< 0,5 W	alle netwerktypen ≤ 2,0 W
Tijd waarna de apparatuur automatisch naar de modus wordt overgeschakeld	< 2,5 uur	≤ 20 minuten
Energieverbruik met het netwerk op stand-by als alle bedrade netwerkpoorten aangesloten zijn en alle draadloze netwerkpoorten geactiveerd zijn, bij een ingangsspanning van 230 V/50 Hz	N.v.t.	≤ 2,0 W
Procedures voor het deactiveren/activeren van netwerkpoorten. Door het deactiveren van alle netwerken wordt de stand-bymodus ingeschakeld.	<p>Wi-Fi[®]: Deactiveer door de knoppen Bose Music en Vooruit skippen op de afstandsbediening tegelijk ingedrukt te houden. Herhaal dit om te activeren.</p> <p>Bluetooth[®]: Deactiveer door de koppellijst te wissen door de <i>Bluetooth</i>[®]-knop op de afstandsbediening 10 seconden ingedrukt te houden. Activeer door te koppelen met een <i>Bluetooth</i>[®]-bron.</p> <p>Ethernet: Deactiveer door de ethernetkabel te verwijderen. Activeer door de ethernetkabel aan te sluiten.</p>	

Voor Europa:

Frequentiebanden 2400 tot 2483,5 MHz, 5150 tot 5350 MHz en 5470 tot 5725 MHz.

Maximaal zendvermogen minder dan 20 dBm EIRP.

Frequentieband 5725 tot 5850 MHz.

Maximaal zendvermogen minder dan 14 dBm (25 mW) EIRP.

Het maximaal zendvermogen blijft dusdanig onder de wettelijk vastgestelde limieten dat het product volgens de toepasselijke regelgeving geen SAR-toetsing behoeft en hiervan is vrijgesteld.

Dit apparaat is beperkt tot gebruik binnenshuis bij gebruik in de 5150-5350MHz-frequentieband in alle in de tabel vermelde EU-lidstaten.

									
BE	DK	IE	UK(NI)	FR	CY	SK	HU	AT	SE
BG	DE	PT	EL	HR	LV	LT	MT	PL	
CZ	EE	FI	ES	IT	RO	LU	NL	SI	



Dit symbool betekent dat het product niet mag worden weggegooid als huishoudelijk afval en naar een geschikt inzamelpunt voor recycling moet worden gebracht. Het op de juiste wijze afvoeren en recyclen helpt natuurlijke hulpbronnen, de menselijke gezondheid en het milieu te beschermen. Voor meer informatie over het afvoeren en recyclen van dit product neemt u contact op met de gemeente waar u woont, de afvalverwerkingsinstantie of de winkel waar u dit product hebt gekocht.

Management Regulation for Low-power Radio-frequency Devices (Voorschrift voor het beheer van radiofrequente apparaten met laag vermogen)

Artikel XII

Volgens de 'Management Regulation for Low-power Radio-frequency Devices' mogen bedrijven, ondernemingen of gebruikers zonder toestemming van de NCC de oorspronkelijke eigenschappen en werking van goedgekeurde radiofrequente apparaten met laag vermogen niet wijzigen en evenmin de frequentie daarvan wijzigen of het zendvermogen verhogen.

Artikel XIV

Radiofrequente apparaten met laag vermogen mogen de veiligheid van vliegtuigen niet beïnvloeden en wettelijke communicaties niet verstoren. Als een dergelijke storing wordt vastgesteld, moet de gebruiker onmiddellijk stoppen met het gebruik van het apparaat tot dit niet langer storing veroorzaakt. Onder de genoemde wettelijke communicaties wordt verstaan radiocommunicatie die wordt gebruikt in overeenstemming met de telecommunicatiewet.

Radiofrequente apparaten met laag vermogen moeten bestand zijn tegen storing van wettelijke communicaties of apparaten die ISM-radiogolven uitzenden.



Gooi gebruikte accu's of batterijen op de juiste wijze weg, volgens de plaatselijke voorschriften.
Niet verbranden.

廢電池請回收

Tabel m.b.t. de beperking van gevaarlijke stoffen in China

Namen van en gehalte aan giftige of gevaarlijke stoffen of elementen						
Giftige of gevaarlijke stoffen en elementen						
Naam onderdeel	Lood (Pb)	Kwik (Hg)	Cadmium (Cd)	Zeswaardig chroom (Cr(VI))	Polybroombifenyyl (PBB)	Polybroomdifenyylether (PBDE)
PCB's	X	0	0	0	0	0
Metalen onderdelen	X	0	0	0	0	0
Plastic onderdelen	0	0	0	0	0	0
Luidsprekers	X	0	0	0	0	0
Kabels	X	0	0	0	0	0
Deze tabel is opgesteld in overeenstemming met de bepalingen van SJ/T 11364. O: Geeft aan dat het gehalte aan deze giftige of gevaarlijke stof in alle homogene materialen van dit onderdeel onder de maximaal toegelaten waarden in GB/T 26572 ligt. X: Geeft aan dat de giftige of gevaarlijke stof in minstens één van de voor dit onderdeel gebruikte homogene materialen boven de maximaal toegelaten waarden in GB/T 26572 ligt.						

Tabel m.b.t. de beperking van gevaarlijke stoffen in Taiwan

Naam van de apparatuur: Versterkte luidspreker, typeaanduiding: 433829						
Stoffen waarvoor beperkingen gelden, met de bijbehorende chemische symbolen						
Onderdeel	Lood (Pb)	Kwik (Hg)	Cadmium (Cd)	Zeswaardig chroom (Cr+6)	Polybroombifenylen (PBB)	Polybroomdifenyylethers (PBDE)
PCB's	-	o	o	o	o	o
Metalen onderdelen	-	o	o	o	o	o
Plastic onderdelen	o	o	o	o	o	o
Luidsprekers	-	o	o	o	o	o
Kabels	-	o	o	o	o	o
<p>Opmerking 1: "o" geeft aan dat de procentuele inhoud van de stof waarvoor beperkingen gelden het percentage van de referentiewaarde voor aanwezigheid niet overschrijdt.</p> <p>Opmerking 2: "-" geeft aan dat de stof waarvoor beperkingen gelden overeenkomt met de uitzondering.</p>						

Fabricagedatum: Het achtste cijfer in het serienummer geeft het fabricagejaar aan. "1" is 2011 of 2021.

Importeur in China: Bose Electronics (Shanghai) Company Limited, Level 6, Tower D, No. 2337 Gudai Rd. Minhang District, Shanghai 201100

Importeur in de EU: Bose Products B.V., Gorslaan 60, 1441 RG Purmerend, Nederland

Importeur in Taiwan: Bose Taiwan Branch, 9F-A1, No. 10, Section 3, Minsheng East Road, Taipei City 104, Taiwan
Telefoonnummer: +886-2-2514 7676

Importeur in Mexico: Bose de México, S. de R.L. de C.V., Paseo de las Palmas 405-204, Lomas de Chapultepec, 11000 México, D.F. Telefoonnummer: +5255 (5202) 3545

Importeur in het VK: Bose Limited, Bose House, Quayside Chatham Maritime, Chatham, Kent, ME4 4QZ, United Kingdom

Ingangsspecificaties: 100-240 V \sim 50/60 Hz, 65 W

De CMIIT-ID bevindt zich op het productlabel op de achterkant van de soundbar.

Vul het volgende in en bewaar deze informatie voor uw administratie

De serie- en modelnummers vindt u aan de achterkant van de soundbar.

Serienummer: _____

Modelnummer: 433829

Bewaar uw betalingsbewijs samen met de gebruikershandleiding. Dit is een goed moment om uw Bose-product te registreren. Dat kan eenvoudig door naar global.bose.com/register te gaan.

Beveiligingsinformatie



Dit product kan automatische beveiligingsupdates van Bose ontvangen. Om de automatische beveiligingsupdates te ontvangen, dient u de productinstallatieprocedure in de Bose Music-app te voltooien en het product te verbinden met het internet. **Als u de installatieprocedure niet voltooit, bent u zelf verantwoordelijk voor het installeren van de beveiligingsupdates die Bose ter beschikking stelt.**

Amazon, Alexa, Amazon Music en alle gerelateerde logo's zijn handelsmerken van Amazon.com, Inc. of dochterondernemingen.

Apple, het Apple-logo, Apple Music en AirPlay zijn handelsmerken van Apple Inc., gedeponeerd in de VS en andere landen. App Store is een servicemerk van Apple Inc.

Gebruik van de Works with Apple-badge betekent dat een accessoire speciaal bedoeld is voor gebruik met de in de badge vermelde technologie en is gecertificeerd door de ontwikkelaar om te voldoen aan de prestatiestandaarden van Apple.

Het *Bluetooth*[®]-woordmerk en de bijbehorende logo's zijn gedeponeerde handelsmerken die het eigendom zijn van Bluetooth SIG, Inc. en het gebruik van dergelijke merken door Bose Corporation gebeurt onder licentie.

 Dolby, Dolby Atmos en het dubbele-D-symbool zijn gedeponeerde handelsmerken van Dolby Laboratories Licensing Corporation. Vervaardigd onder licentie van Dolby Laboratories. Vertrouwelijke niet-gepubliceerde werken. Copyright © 2012-2020 Dolby Laboratories. Alle rechten voorbehouden.

Google en Google Play zijn handelsmerken van Google LLC.

 De termen HDMI en HDMI High-Definition Multimedia Interface en het HDMI-logo zijn handelsmerken of gedeponeerde handelsmerken van HDMI Licensing Administrator, Inc.

Dit product bevat de iHeartRadio-service. iHeartRadio is een gedeponeerd handelsmerk van iHeartMedia, Inc.

Dit product wordt beschermd door bepaalde intellectuele eigendomsrechten van Microsoft. Gebruik of distributie van dergelijke technologie buiten dit product is verboden zonder licentie van Microsoft.

Pandora is een handelsmerk of gedeponeerd handelsmerk van Pandora Media, Inc. dat met toestemming wordt gebruikt.

QuickSet is een gedeponeerd handelsmerk van Universal Electronics Inc. in de Verenigde Staten en internationaal.
© UEI 2000-2021

Dit product bevat Spotify-software die onderworpen is aan licenties van derden die hier worden vermeld:
www.spotify.com/connect/third-party-licenses

Spotify is een gedeponeerd handelsmerk van Spotify AB.



Wi-Fi is een gedeponeerd handelsmerk van Wi-Fi Alliance[®].

ADAPTiQ, Bose, Bose Bass Module, Bose Music, het Bose Music-logo, Bose Noise Cancelling Headphones, Bose Smart Soundbar, Bose Soundbar Wall Bracket, Bose Surround Speakers, QuietComfort, SimpleSync, SoundLink, SoundLink Revolve en Voice4Video zijn handelsmerken van Bose Corporation.

Hoofdkantoor Bose Corporation: 1-877-230-5639

©2022 Bose Corporation. Niets in deze uitgave mag worden gereproduceerd, gewijzigd, gedistribueerd of op andere wijze gebruikt zonder voorafgaande schriftelijke toestemming.

Als u de bekendmakingen met betrekking tot licenties wilt weergeven die van toepassing zijn op de softwarepakketten van derden die deel uitmaken van het Bose Smart Soundbar 900-product:

1. Houd op de afstandsbediening de *Bluetooth*-knop  en de knop Achteruit skippen  5 seconden ingedrukt.
2. Sluit een USB-kabel aan op de aansluiting SERVICE aan de achterkant van de soundbar.
3. Sluit het andere uiteinde van de kabel aan op een computer.
4. Typ op de computer <http://203.0.113.1/opensource> in een browservenster om de licentieovereenkomst voor eindgebruikers en de bekendmaking met betrekking tot licenties weer te geven.

WAT ZIT ER IN DE DOOS

Inhoud 14

DOLBY ATMOS®-TECHNOLOGIE 15

PLAATSING VAN DE SOUNDBAR

Aanbevelingen 16
 De soundbar aan de muur bevestigen 17
 Het geluid bijstellen voor muurbevestiging 17

DE SOUNDBAR INSTALLEREN

De soundbar op het lichtnet aansluiten 18
 Netwerk op stand-by 18

BOSE MUSIC-APP INSTALLEREN

De Bose Music-app downloaden 19

BESTAANDE GEBRUIKERS VAN DE BOSE MUSIC-APP

De soundbar toevoegen aan een bestaand account 20
 Met een ander Wi-Fi®-netwerk verbinden 20

ADAPTİQ-AUDIOKALIBRATIE

De ADAPTİQ-audiokalibratie uitvoeren 21

BEDIENING VAN DE SOUNDBAR

Functies op de afstandsbediening 22
 In- en uitschakelen 23
 Automatisch ontwakken (alleen bij optische aansluiting) 23
 Bronnen 24
 Voorkeursinstellingen 25
 Afspelen en volume regelen 26
 Spraakassistenten 27
 De audio bijstellen 27

SPRAAKASSISTENT

Opties voor spraakassistenten..... 28

Uw spraakassistent instellen..... 28

Toegang tot de Google Assistent..... 29

 Uw stem gebruiken..... 29

 De soundbarknoppen gebruiken..... 30

Muziek afspelen met de Google Assistent..... 31

 Een standaardaudioservice kiezen 31

Toegang tot Amazon Alexa 32

 Uw stem gebruiken..... 32

 De soundbarknoppen gebruiken..... 33

Bellen en berichten sturen met Amazon Alexa..... 34

 Alexa Calling and Messaging instellen 34

 Uw stem gebruiken..... 34

Niet storen instellen 35

 Uw stem gebruiken..... 35

Audio bedienen met Voice4Video™..... 35

 Voice4Video™ instellen..... 35

 Uw stem gebruiken..... 36

VOORKEUREN INSTELLEN

Een voorkeur instellen..... 37

Een voorkeursinstelling afspelen..... 38

BLUETOOTH®-VERBINDINGEN

Een mobiel apparaat verbinden..... 39

De verbinding met een mobiel apparaat verbreken 40

Een mobiel apparaat opnieuw verbinden 40

Nog een mobiel apparaat verbinden 40

De lijst met apparaten van de soundbar wissen..... 40

AUDIO STREAMEN MET AIRPLAY

Audio streamen via het bedieningspaneel	41
Audio streamen via een app.....	41

STATUS VAN DE SOUNDBAR

Wi-Fi-status.....	42
<i>Bluetooth</i> -status.....	42
Status van de spraakassistent.....	43
Microfoon uit-lampje	44
Afspeel- en volumestatus	44
De status van updates en fouten.....	45

GEAVANCEERDE FUNCTIES

Wi-Fi-functionaliteit uitschakelen/inschakelen.....	46
---	----

BOSE-PRODUCTEN VERBINDEN

Accessoires aansluiten (optioneel).....	47
Een Bose SoundLink <i>Bluetooth</i> -luidspreker of Bose-hoofdtelefoon verbinden met SimpleSync™-technologie.....	47
Voordelen.....	47
Compatibele producten	47
Verbinden via de Bose Music-app.....	48
Een Bose SoundLink <i>Bluetooth</i> -luidspreker of Bose-hoofdtelefoon opnieuw verbinden	48

VERZORGING EN ONDERHOUD

De soundbar updaten	49
De batterijen in de afstandsbediening plaatsen.....	49
De soundbar schoonmaken	50
Reserveonderdelen en accessoires.....	50
Beperkte garantie	50

PROBLEMEN OPLOSSEN

Probeer deze oplossingen eerst	51
Andere oplossingen	51
De soundbar resetten.....	59

BIJLAGE: REFERENTIEMATERIAAL M.B.T. DE INSTALLATIE

Aansluitopties.....	60
De soundbar op de tv aansluiten	61
Optie 1 (voorkeursoptie): HDMI eARC of ARC.....	61
Optie 2: Optisch	62
Controleren of er geluid is	63

INHOUD

Controleer of de volgende onderdelen aanwezig zijn:



Bose Smart Soundbar 900

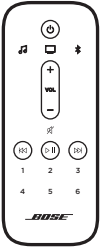

Afstandsbediening



AAA-batterij (2)

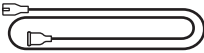

Netsnoer*

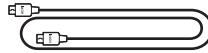

HDMI-kabel

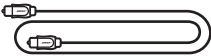

Optische kabel

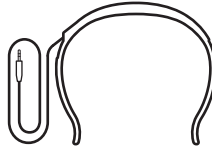

ADAPTiQ-headset

* Kan worden geleverd met meerdere netsnoeren. Gebruik het netsnoer voor uw regio.

OPMERKING: Als een onderdeel van het product beschadigd is of als het glas op de soundbar gebroken is, mag u het product NIET gebruiken. Neem contact op met een erkende Bose-dealer of de Bose-klantenservice.

Ga naar: worldwide.Bose.com/Support/SB900

De Bose Smart Soundbar 900 ondersteunt Dolby Atmos®-technologie. Dankzij de aanvullende naar boven gerichte luidsprekers wordt u volledig omringd door hoogwaardig geluid, wat een sublieme en meeslepende surroundbeleving oplevert.

AANBEVELINGEN

- Plaats de soundbar onder en voor de tv (bij voorkeur) of boven de tv, met de voorkant van de soundbar naar de kamer toe.
- Voor een optimale geluidskwaliteit moet u ervoor zorgen dat de luidsprekers aan de bovenkant van de soundbar (de naar boven gerichte luidsprekers) niet worden geblokkeerd.
- Wanneer de soundbar aan de muur is bevestigd, moet u ervoor zorgen dat de bovenkant van de soundbar ten minste 10 cm van de tv is verwijderd.
- Als u de soundbar op een schap of tv-standaard plaatst, plaats de voorkant van de soundbar dan zo dicht mogelijk bij de voorkant van de schap of tv-standaard voor een optimale geluidskwaliteit.
- Plaats de soundbar niet in of in de buurt van metalen kasten, andere audio-/videocomponenten en directe warmtebronnen.
- Plaats de soundbar met de rubberen voetjes op een stabiel en vlak oppervlak. Voor een goede ondersteuning moeten beide voetjes op het oppervlak rusten. Trillingen kunnen ertoe leiden dat de soundbar gaat schuiven, met name op gladde oppervlakken zoals marmer, glas of glad gepolijst hout.
- Zorg dat er een afstand van minimaal 1 cm is tussen de achterkant van de soundbar en andere oppervlakken. Blokkering van de poort(en) aan deze kant beïnvloedt de geluidskwaliteit.
- Zorg dat er een stopcontact in de buurt is.
- Om draadloze storing te voorkomen, houdt u andere draadloze apparatuur op een afstand van minimaal 30-90 cm van de soundbar.
- Om draadloze storing te voorkomen, moeten sommige Wi-Fi-toegangspunten op maximaal 2,4-3 meter afstand van de soundbar, optionele basmodule en optionele surroundluidsprekers worden geplaatst.
- Voor een optimale geluidskwaliteit mag de soundbar niet in een kast of diagonaal in een hoek worden geplaatst.
- Plaats geen voorwerpen op de soundbar.

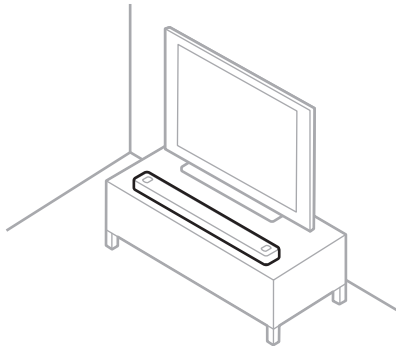

LET OP: Plaats de soundbar wanneer deze in gebruik is NIET op de voorkant, achterkant of bovenkant.

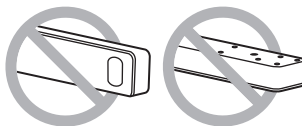

DE SOUNDBAR AAN DE MUUR BEVESTIGEN

U kunt de soundbar aan een muur bevestigen. Neem contact op met uw erkende Bose-dealer als u de muurbeugel voor Bose-soundbars (Bose Soundbar Wall Bracket) wilt aanschaffen.

Ga naar: worldwide.Bose.com/Support/SB900

OPMERKING: Zorg dat de bovenkant van de soundbar ten minste 10 cm van de tv is verwijderd.

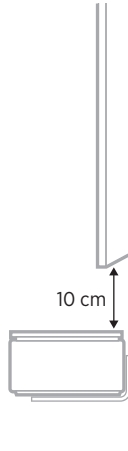

LET OP: Gebruik GEEN ander materiaal om de soundbar te bevestigen.

Het geluid bijstellen voor muurbevestiging

Nadat u de soundbar hebt bevestigd, moet u ADAPTiQ uitvoeren (zie pagina 21).

OPMERKING: Als u de soundbar van de muur verwijdert, voert u ADAPTiQ opnieuw uit.

DE SOUNDBAR OP HET LICHTNET AANSLUITEN

1. Sluit het netsnoer aan op de poort **POWER** aan de achterkant van de soundbar.
2. Sluit het andere uiteinde van het netsnoer aan op een stopcontact.

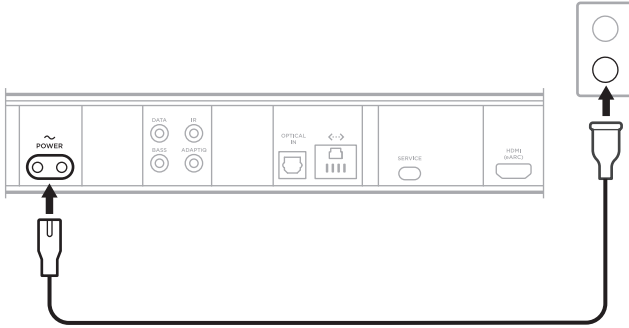

De soundbar wordt ingeschakeld en de lichtbalk brandt continu oranje.

NETWERK OP STAND-BY

De soundbar wordt op netwerk-stand-by gezet wanneer de audio is gestopt en u 20 minuten niet op een knop hebt gedrukt of met uw spraakassistent hebt gepraat.

Als u de soundbar wakker wilt maken uit netwerk-stand-by:

- Druk op de afstandsbediening op de aan-uitknop \cup , een bronknop (zie pagina 24) of de Bose Music-knop ♪ , en daarna op een voorkeursknop (zie pagina 25).
- Speel audio af of hervat het afspelen met behulp van uw mobiele apparaat of via de Bose Music-app.
- Praat met de Google Assistent of Amazon Alexa.

OPMERKINGEN:

- Om in netwerk-stand-by toegang krijgen tot uw spraakassistent, moet de soundbar zijn geïnstalleerd via de Bose Music-app (zie pagina 19) en de microfoon aanstaan (zie pagina 44).
- U kunt de stand-by-timer uitschakelen via de Bose Music-app. Deze optie bevindt zich in het menu Instellingen.

Met de Bose Music-app kunt u de soundbar installeren en bedienen via een mobiel apparaat, zoals een smartphone of tablet.

Via de app kunt u muziek streamen, voorkeuren instellen en wijzigen, muziekdiensten toevoegen, internetradiozenders verkennen, de Google Assistent of Amazon Alexa configureren, de taal voor gesproken mededelingen kiezen, soundbarinstellingen beheren en nieuwe functies downloaden.

OPMERKING: Als u voor een ander Bose-product al een Bose Music-account hebt aangemaakt, voeg de soundbar dan toe aan uw bestaande account (zie pagina 20).

DE BOSE MUSIC-APP DOWNLOADEN

1. Download de Bose Music-app op uw mobiele apparaat.



2. Volg de instructies van de app.

DE SOUNDBAR TOEVOEGEN AAN EEN BESTAAND ACCOUNT

Als u uw Bose Smart Soundbar 900 wilt toevoegen, opent u de Bose Music-app en voegt u de soundbar toe.

MET EEN ANDER WI-FI-NETWERK VERBINDEN

Voer de volgende stappen uit als de naam of het wachtwoord van uw netwerk is gewijzigd of als u een ander netwerk wilt gebruiken of toevoegen.

1. Houd op de afstandsbediening de TV-knop  en de knop Achteruit skippen  ingedrukt, totdat de lichtbalk oranje brandt.
2. Open de Wi-Fi-instellingen op uw mobiele apparaat.
3. Selecteer **Bose Smart Soundbar 900**.
4. Open de Bose Music-app en volg de instructies van de app.

OPMERKING: Als er in de app geen instructies voor de installatie verschijnen, gaat u naar het hoofdscherm en voegt u de soundbar toe.

Nadat u via de Bose Music-app de soundbar hebt geïnstalleerd, vraagt de app u om de ADAPTiq-audiokalibratie uit te voeren voor een optimale geluidskwaliteit. De ADAPTiq-audiokalibratie past het geluid van het systeem aan de akoestiek van het luistergebied aan door op verschillende plekken in de kamer audiometingen uit te voeren. Voor het uitvoeren van een audiokalibratie hebt u 10 minuten nodig en moet het stil zijn in de kamer.

Tijdens de ADAPTiq-audiokalibratie meet een microfoon boven op de ADAPTiq-headset (bijgeleverd bij de soundbar) de geluidskarakteristieken van de kamer om de optimale geluidskwaliteit te bepalen.

DE ADAPTiq-AUDIOKALIBRATIE UITVOEREN

Als u later een optionele basmodule of surroundluidsprekers koppelt of de soundbar of meubels verplaatst, voer dan de ADAPTiq-audiokalibratie opnieuw uit om een optimale geluidskwaliteit te waarborgen.

Gebruik de Bose Music-app om de ADAPTiq-audiokalibratie uit te voeren. Deze optie bevindt zich in het menu Instellingen.

De bedieningsknoppen van de soundbar bevinden zich op de bovenkant van de soundbar en op de afstandsbediening.

TIP: U kunt de soundbar ook bedienen via de Bose Music-app.

FUNCTIES OP DE AFSTANDSBEDIENING

Gebruik de afstandsbediening om de soundbar, *Bluetooth*-verbindingen en voorkeursinstellingen te bedienen.

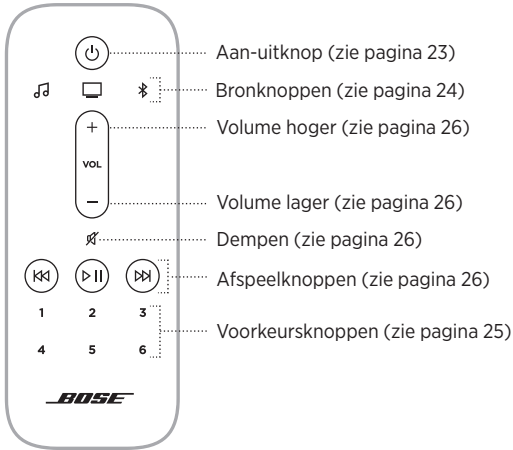

In- en uitschakelen

Druk op de aan-uitknop  op de afstandsbediening om de soundbar in of uit te schakelen.



Wanneer de soundbar wordt ingeschakeld, wordt deze standaard ingesteld op de laatst actieve bron.

OPMERKINGEN:

- Wanneer u de soundbar op een stopcontact aansluit, wordt de soundbar automatisch ingeschakeld.
- Wanneer de soundbar wordt uitgeschakeld, hebt u nog steeds toegang tot uw spraakassistent.

TIP: U kunt ook gebruikmaken van Voice4Video™ om de soundbar in of uit te schakelen (zie pagina 35).

Automatisch ontwaken (alleen bij optische aansluiting)



U kunt de soundbar zo instellen dat deze automatisch wordt ingeschakeld wanneer er een geluidssignaal wordt ontvangen.

Om te schakelen tussen automatisch ontwaken en de standaardinstellingen voor in- en uitschakelen, houdt u  10 seconden ingedrukt, totdat u een toon hoort en de lichtbalk twee keer wit pulseert.

TIP: U kunt automatisch ontwaken ook in- of uitschakelen via de Bose Music-app. Deze optie bevindt zich in het menu Instellingen.

Bronnen

U kunt de tv, *Bluetooth*-verbindingen en Bose Music-app bedienen met de afstandsbediening.

Om een bron te selecteren, drukt u op de bijbehorende knop (Bose Music-app , TV  of *Bluetooth* ) op de afstandsbediening.



TIPS:

- U kunt ook Voice4Video™ gebruiken om uw *Bluetooth*-bron te selecteren (zie pagina 35).
- U kunt ook de Bose Music-app gebruiken om een bron te selecteren.

Voorkeursinstellingen

De soundbar biedt 6 voorkeursknoppen die u kunt instellen op het afspelen van uw favoriete muziekdiensten. Na het instellen kunt u met een eenvoudige druk op een knop op de afstandsbediening of via de Bose Music-app op elk moment toegang krijgen tot uw muziek.



Voor meer informatie over voorkeursinstellingen, zie “Voorkeuren instellen” op pagina 37.



Afspelen en volume regelen



FUNCTIE	WAT TE DOEN
Afspelen/Pauzeren	<p>Druk op ▷ .</p> <p>OPMERKINGEN:</p> <ul style="list-style-type: none"> • Wanneer het afspelen wordt gepauzeerd, branden twee lichtjes in het midden van de lichtbalk continu wit totdat het afspelen weer wordt hervat. • U kunt audio alleen afspelen/pauzeren wanneer de Bose Music-app of een <i>Bluetooth</i>-verbinding uw bron is.
Vooruit skippen	Druk op ▷▷.
Achteruit skippen	Druk op ◀◀.
Volume hoger	<p>Druk op +.</p> <p>OPMERKING: Om het volume snel hoger te zetten, houdt u + ingedrukt.</p>
Volume lager	<p>Druk op —.</p> <p>OPMERKING: Om het volume snel lager te zetten, houdt u — ingedrukt.</p>
Dempen/Dempen opheffen	<p>Druk op ✕.</p> <p>Wanneer het geluid is gedempt, brandt de linkerkant van de lichtbalk continu wit totdat het geluid weer wordt ingeschakeld.</p> <p>TIP: U kunt ook op + drukken om het geluid weer in te schakelen.</p>

TIP: U kunt voor sommige bronnen ook gebruikmaken van Voice4Video™ om het afspelen en het volume te regelen (zie pagina 35).

SPRAAKASSISTENTEN

U kunt de Actie-knop  en de Microfoon uit-knop  gebruiken voor de bediening van de Google Assistent (zie pagina 29) of Amazon Alexa (zie pagina 32).

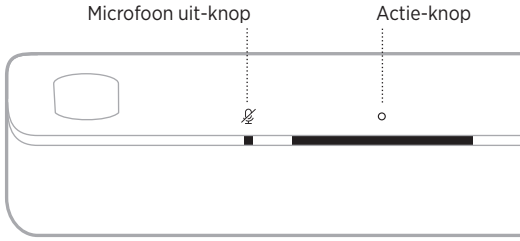

DE AUDIO BIJSTELLEN



Gebruik de Bose Music-app om de lage tonen, de hoge tonen, het middenkanaal en het hoogtekanaal bij te stellen. Deze opties bevinden zich in het menu Instellingen.

OPTIES VOOR SPRAAKASSISTENTEN

U kunt de soundbar zo instellen dat u snel en gemakkelijk toegang krijgt tot de Google Assistant of Amazon Alexa.

OPMERKING:

- U kunt de soundbar niet zodanig instellen dat u tegelijkertijd toegang hebt tot zowel de Google Assistant als Amazon Alexa.
- De Google Assistant en Amazon Alexa zijn niet in alle talen en landen beschikbaar.

PROGRAMMEEROPTIES	HOE U TOEGANG KRIJGT
Google Assistant	Gebruik uw stem en/of de Actie-knop  (zie pagina 29).
Amazon Alexa	Gebruik uw stem en/of de Actie-knop  (zie pagina 32).

UW SPRAAKASSISTENT INSTELLEN

Zorg voor u begint dat uw mobiele apparaat en de soundbar zich op hetzelfde Wi-Fi-netwerk bevinden.

Gebruik de Bose Music-app om uw spraakassistent in te stellen. Deze optie bevindt zich in het menu Instellingen.

OPMERKINGEN:

- Zorg er bij het instellen van uw spraakassistent voor dat u hetzelfde muziekdienstaccount gebruikt als u in de Bose Music-app hebt gebruikt.
- Als er in uw thuisomgeving meerdere Bose Music-producten worden gebruikt, zal de spraakassistent beter werken als deze voor alle Bose Music-producten door één en dezelfde persoon via zijn of haar Bose Music-account en spraakassistentaccount wordt geconfigureerd.

TOEGANG TOT DE GOOGLE ASSISTENT

Met de soundbar kunt u gewoon met uw stem moeiteloos genieten van muziek in huis. Zonder een vinger uit te steken kunt u uw favoriete muziek beluisteren, het volume regelen en informatie oproepen over het liedje waarnaar u luistert. Ook kunt u enkel door uw stem te gebruiken uw dag plannen, alarmen instellen en smartapparaten in uw huis bedienen. Zeg gewoon “Hey Google” of tik op de Actie-knop  om met de Google Assistent te praten.

Voor meer informatie over wat de Google Assistent zoal kan doen, gaat u naar: <https://support.google.com/assistant>

OPMERKINGEN:

- De Google Assistent is niet in alle talen en landen beschikbaar.
- Voor meer informatie over het afspelen van muziek met behulp van de Google Assistent, zie pagina 31.

Uw stem gebruiken

Begin de zin met “Hey Google,” gevolgd door:

DINGEN OM TE PROBEREN	VOORBEELDEN VAN WAT U KUNT ZEGGEN
Genieten van entertainment	Speel muziek af.
Uw dag plannen	Wat staat er vandaag op de planning?
Taken uitvoeren	Zet een wekker voor morgenochtend 07:00 uur
Uw smarthome bedienen	Doe het licht aan
Informatie opvragen	Wat voor weer wordt het dit weekend?

De soundbarknoppen gebruiken

U kunt de Actie-knop  en de Microfoon uit-knop  gebruiken voor de bediening van de Google Assistent. Deze knoppen vindt u aan de bovenkant van de soundbar.

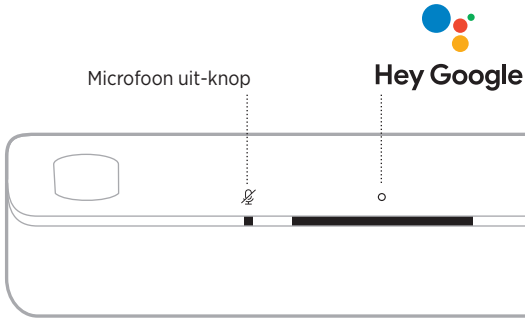

DINGEN OM TE PROBEREN	WAT TE DOEN
Praten met Google	Tik op  en zeg dan wat u wilt. Voor een lijst met dingen om te proberen, gaat u naar: https://support.google.com/assistant
Alarmen en timers stoppen	Tik op  .
De Google Assistent stoppen	Tik op  .
De microfoon aan- of uitzetten	Tik op  . Wanneer de microfoon uitstaat, brandt het Microfoon uit-lampje continu rood en hebt u geen toegang tot de Google Assistent.

MUZIEK AF SPELEN MET DE GOOGLE ASSISTENT

Vraag Google om muziek af te spelen via uw standaardaudioservice of via een specifieke andere audioservice.

Begin de zin met “Hey Google,” gevolgd door:

DINGEN OM TE PROBEREN	VOORBEELDEN VAN WAT U KUNT ZEGGEN
Muziek afspelen	Speel muziek af. OPMERKING: De Google Assistent gebruikt uw standaardaudioservice. Gebruik de Google Assistent-app om de standaardaudioservice te wijzigen.
De luidspreker bedienen	Zet het volume hoger.
Een specifieke audioservice afspelen	Speel NPR op TuneIn. OPMERKING: Niet alle audioservices worden door de Google Assistent ondersteund.
Afspelen op een specifieke luidspreker	Speel wat jazz op de luidsprekers in de woonkamer. OPMERKING: Zorg dat u de luidsprekernaam gebruikt die u in de Bose Music-app hebt opgegeven. Als er meerdere luidsprekers zijn met dezelfde naam, gebruikt u de naam die is opgegeven in de Google Assistent-app of wijzigt u de naam in de Bose Music-app.

Een standaardaudioservice kiezen

Tijdens de eerste installatie van de Google Assistent wordt u door de Google Assistent-app gevraagd om een standaardaudioservice te selecteren. Wanneer u de Google Assistent vraagt om muziek af te spelen op Bose-producten, worden alleen Pandora en Spotify als standaardservice ondersteund. Hoewel tijdens de installatie ook andere audioservices worden aangemerkt als beschikbaar, worden deze niet ondersteund.

Kies voor het beste resultaat Pandora of Spotify als uw standaardaudioservice. Als u een niet-ondersteunde audioservice kiest, hoort u een foutmelding wanneer u opdracht geeft om muziek af te spelen.

TOEGANG TOT AMAZON ALEXA

Met Alexa op uw soundbar kunt u uw leven gemakkelijker maken en met uw stem uw muziek en nog veel meer bedienen. Alexa gebruiken is net zo eenvoudig als vragen stellen. U hoeft het maar te vragen of Alexa speelt uw lievelingsliedje, springt naar het volgende nummer, past het volume aan, leest het nieuws voor en nog veel meer. Met Alexa op uw soundbar is het simpeler dan ooit om uw smarthome te bedienen, gewoon door uw stem te gebruiken.

Voor meer informatie over wat Alexa zoal kan, gaat u naar:

<https://www.amazon.com/usealexa>

OPMERKING: Alexa is niet in alle talen en landen beschikbaar.



Uw stem gebruiken

Begin de zin met “Alexa,” gevolgd door:

DINGEN OM TE PROBEREN	VOORBEELDEN VAN WAT U KUNT ZEGGEN
Praten met Alexa	Help me get started.
Audio afspelen	Play rock music. OPMERKING: Amazon Music is ingesteld als de standaardmuziekdienst. Gebruik de Alexa-app om de standaardmuziekdienst te veranderen.
Audio pauzeren	Pause.
Volume regelen	Turn the volume up.
Skippen naar het volgende liedje	Skip.
Een specifieke audioservice afspelen	Play NPR on Tunein. OPMERKING: Niet alle audioservices worden door Amazon Alexa ondersteund.
Afspelen op een specifieke luidspreker	Play jazz in the “Kitchen.” OPMERKING: Zorg dat u de luidsprekernaam gebruikt die u in de Bose Music-app hebt opgegeven. Als er meerdere luidsprekers zijn met dezelfde naam, gebruikt u de naam die is opgegeven in de Alexa-app of wijzigt u de naam in de Bose Music-app.
Een timer instellen	Set a timer for 15 minutes.

DINGEN OM TE PROBEREN	VOORBEELDEN VAN WAT U KUNT ZEGGEN
Meer skills ontdekken	Help me get started with skills.
Alexa stoppen	Stop.

De soundbarknoppen gebruiken

U kunt de Actie-knop  en de Microfoon uit-knop  gebruiken voor de bediening van Amazon Alexa. Deze knoppen vindt u aan de bovenkant van de soundbar.

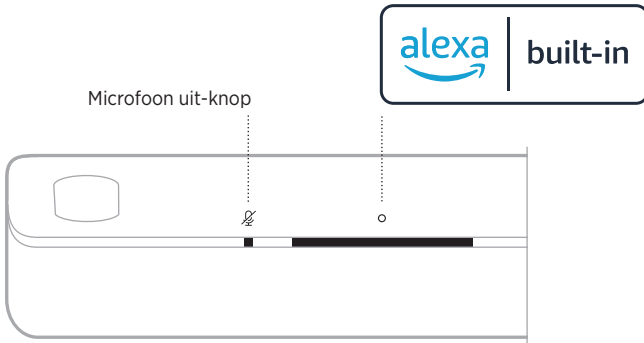

DINGEN OM TE PROBEREN	WAT TE DOEN
Praten met Alexa	Tik op  en zeg dan wat u wilt. Voor een lijst met dingen om te proberen, gaat u naar: https://www.amazon.com/usealexa
Alarmen en timers stoppen	Tik op  .
Alexa stoppen	Tik op  .
De microfoon aan- of uitzetten	Tik op  . OPMERKING: Wanneer de microfoon uitstaat, brandt het Microfoon uit-lampje continu rood en kunt u geen toegang krijgen tot Alexa.

BELLEN EN BERICHTEN STUREN MET AMAZON ALEXA

Help uw gezin en uw familie beter in contact te blijven. Laat Alexa van uw apparaat een intercom maken voor rechtstreekse tweezijdige communicatie tussen kamers of huizen of het versturen van eenzijdige mededelingen vanuit een willekeurige kamer. Gebruik Alexa om vrijwel iedereen gratis te bellen of berichten te sturen vanaf uw ondersteunde Alexa-apparaat of via de Alexa-app op uw ondersteunde mobiele telefoon of tablet.

OPMERKING: Beide partijen moeten beschikken over een apparaat met Alexa waarop de functie Alexa Calling and Messaging beschikbaar en ingeschakeld is en elkaar toestemming hebben verleend in de Alexa-app.

Alexa Calling and Messaging instellen

Gebruik de Alexa-app om Alexa Calling and Messaging in te stellen.

Uw stem gebruiken

Begin de zin met "Alexa," gevolgd door:

DINGEN OM TE PROBEREN	VOORBEELDEN VAN WAT U KUNT ZEGGEN
Langsgaan bij een apparaat in uw huis	Drop in on "Kitchen." OPMERKING: Als het apparaat een Bose-product is, moet u de luidsprekernaam gebruiken die u in de Bose Music-app hebt opgegeven. Als er meerdere luidsprekers zijn met dezelfde naam, gebruikt u de naam die is opgegeven in de Alexa-app of wijzigt u de naam in de Bose Music-app.
Langsgaan bij een familielid of vriend in een ander huis	Drop in on "Mom's Kitchen." OPMERKING: Zorg dat u de luidsprekernaam gebruikt die is opgegeven in de Bose Music-app en/of Alexa-app van de eigenaar.
Bellen	Call Mom.
Een oproep beantwoorden	Answer.
Een oproep of bericht weigeren	Decline.
Een oproep beëindigen	End call.
Een bericht afspelen	Play message.

DINGEN OM TE PROBEREN	VOORBEELDEN VAN WAT U KUNT ZEGGEN
Contactpersoon voor noodgevallen bellen	Call my emergency contact.
Een mededeling doen	Announce that dinner is ready.

NIET STOREN INSTELLEN

U kunt alle inkomende meldingen, mededelingen en oproepen naar de soundbar tijdelijk uitschakelen.

Uw stem gebruiken

Begin de zin met “Alexa,” gevolgd door:

DINGEN OM TE PROBEREN	VOORBEELDEN VAN WAT U KUNT ZEGGEN
Niet storen inschakelen	Turn on Do Not Disturb.
Niet storen uitschakelen	Turn off Do Not Disturb.

TIP: U kunt Niet storen ook instellen via de Alexa-app.

AUDIO BEDIENEN MET VOICE4VIDEO™

Dankzij de Voice4Video™-technologie van Bose hebt u de beschikking over meer Amazon Alexa-spraakfuncties dan bij andere soundbars. U kunt niet alleen uw slimme soundbar met uw stem bedienen, maar ook uw tv en kabel- of satellietdecoder. Met één simpele vraag aan Alexa kunt u uw tv en slimme soundbar inschakelen, overschakelen op uw videobron, afstemmen op een zender door de naam of het kanaalnummer te noemen, en meteen beginnen met het bekijken van uw favoriete programma's. Geen gedoe meer met ingewikkelde afstandsbedieningen die altijd kwijt zijn, want met Voice4Video™ van Bose voelt iedereen zich een expert — zelfs de babysitter of uw niet zo technisch aangelegde schoonouders.

Voice4Video™ instellen

Gebruik de Bose Music-app om Voice4Video™ in te stellen.

OPMERKING: Voordat u Voice4Video™ instelt, moet u eerst Alexa instellen in de Bose Music-app (zie pagina 28).

Uw stem gebruiken

Begin de zin met “Alexa,” gevolgd door:

DINGEN OM TE PROBEREN	VOORBEELDEN VAN WAT U KUNT ZEGGEN
Tv inschakelen	Turn on TV.
Tv uitschakelen	Turn off TV.
Video afspelen	Play.
Video pauzeren	Pause.
Video hervatten	Resume.
Video vooruit skippen	Next.
Video achteruit skippen	Previous.
Overschakelen op <i>Bluetooth</i>-audio	Switch to <i>Bluetooth</i> .
Een specifiek netwerk bekijken*	Watch NFL Network.
Een specifiek kanaalnummer bekijken*	Watch channel 802.
Skippen naar het volgende kanaal*	Next channel.
Skippen naar het vorige kanaal*	Previous channel.

*Alleen beschikbaar voor kabel- en satellietdecoders.

U kunt voorkeuren instellen en bedienen via de Bose Music-app of met de afstandsbediening.

OPMERKING: U kunt geen voorkeuren instellen wanneer uw bron een *Bluetooth*-verbinding is.

EEN VOORKEUR INSTELLEN

1. Stream muziek via de Bose Music-app.
2. Druk op de afstandsbediening op de Bose Music-knop .



3. Houd een voorkeursknop ingedrukt totdat u een toon hoort.



EEN VOORKEURSINSTELLING AF SPELEN

Nadat u uw voorkeuren hebt ingesteld, drukt u op een voorkeursknop op de afstandsbediening om muziek af te spelen.



EEN MOBIEL APPARAAT VERBINDEN

1. Druk op de afstandsbediening op de *Bluetooth*-knop .

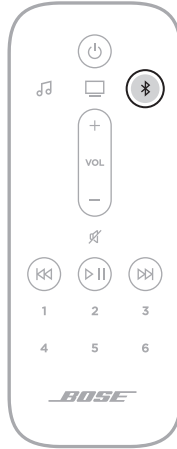

De lichtbalk pulseert blauw.

2. Zet op uw mobiele apparaat de *Bluetooth*-functie aan.

OPMERKING: Het *Bluetooth*-menu bevindt zich gewoonlijk in het menu Instellingen.

3. Selecteer de soundbar in de lijst met apparaten.

OPMERKING: Zoek de naam die u voor uw soundbar hebt ingevoerd in de Bose Music-app. Als u de soundbar geen naam hebt gegeven, verschijnt de standaardnaam.

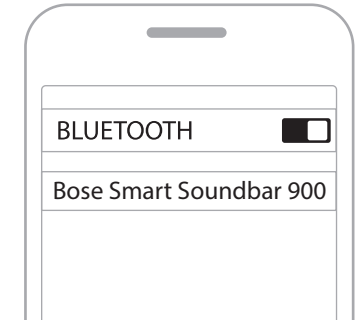

Als er verbinding is, hoort u een toon en brandt de lichtbalk eerst continu wit en wordt dan geleidelijk zwart. De naam van de soundbar verschijnt in de lijst met apparaten van het mobiele apparaat.

DE VERBINDING MET EEN MOBIEL APPARAAT VERBREKEN

Gebruik de Bose Music-app om de verbinding met uw mobiele apparaat te verbreken.

TIP: U kunt ook de *Bluetooth*-instellingen op uw mobiele apparaat gebruiken. Als u de *Bluetooth*-functie uitschakelt, worden ook alle verbindingen met andere apparaten verbroken.

EEN MOBIEL APPARAAT OPNIEUW VERBINDEN

Druk op de afstandsbediening op de *Bluetooth*-knop .

De soundbar probeert verbinding te maken met het laatst verbonden apparaat.

OPMERKINGEN:

- Zorg dat de *Bluetooth*-functie op uw mobiele apparaat is ingeschakeld.
- Het mobiele apparaat moet zich binnen een afstand van 9 meter bevinden en ingeschakeld zijn.

NOG EEN MOBIEL APPARAAT VERBINDEN

U kunt maximaal acht apparaten opslaan in de lijst met apparaten van de soundbar.

OPMERKING: U kunt van slechts één apparaat tegelijk audio afspelen.

1. Houd de *Bluetooth*-knop  op de afstandsbediening ingedrukt totdat de lichtbalk blauw pulseert.
2. Selecteer de soundbar in de lijst met apparaten op uw mobiele telefoon.

OPMERKING: Zorg dat de *Bluetooth*-functie op uw mobiele apparaat is ingeschakeld.

DE LIJST MET APPARATEN VAN DE SOUNDBAR WISSEN

1. Houd  op de afstandsbediening 10 seconden ingedrukt, totdat de lichtbalk twee keer wit pulseert en dan geleidelijk zwart wordt.

De lichtbalk pulseert blauw.

2. Wis de soundbar uit de *Bluetooth*-lijst op uw apparaat.

Alle apparaten worden gewist en de soundbar is klaar om te verbinden (zie pagina 39).

De soundbar is geschikt voor het afspelen van audio via Airplay 2. Zo kunt u snel audio vanaf een Apple-apparaat naar de soundbar of naar meerdere luidsprekers streamen.

OPMERKINGEN:

- Om AirPlay 2 te kunnen gebruiken, moet u over een Apple-apparaat met iOS 11.4 of later beschikken.
- Het Apple-apparaat en de soundbar moeten zich op hetzelfde Wi-Fi-netwerk bevinden.
- Voor meer informatie over AirPlay gaat u naar: <https://www.apple.com/airplay>

AUDIO STREAMEN VIA HET BEDIENINGSPANEEL

1. Open het bedieningspaneel op het Apple-apparaat.
2. Houd de audiokaart in de rechterbovenhoek van het scherm even aangetikt en tik dan op het AirPlay-pictogram .
3. Selecteer de soundbar.

AUDIO STREAMEN VIA EEN APP

1. Open een muziek-app (zoals Apple Music) en selecteer een nummer om af te spelen.
2. Tik op .
3. Selecteer de soundbar.

De LED-lichtbalk aan de voorkant van de soundbar toont de status van de soundbar.

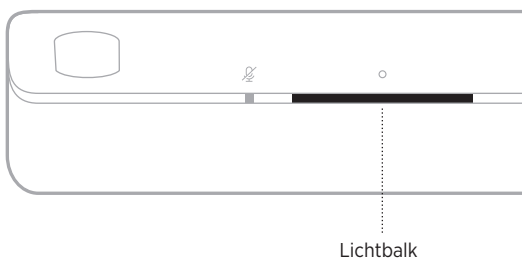

OPMERKING: De lichtbalk geeft één status tegelijk weer van de geselecteerde bron.

WI-FI-STATUS

Toont de status van de Wi-Fi-verbinding van de soundbar.

ACTIVITEIT VAN DE LICHTBALK		SYSTEEMSTATUS
Pulserend wit		Bezig verbinding te maken met Wi-Fi
Continu wit en wordt dan geleidelijk zwart		Verbonden met Wi-Fi









BLUETOOTH-STATUS

Toont de *Bluetooth*-verbindingstatus van mobiele apparaten.

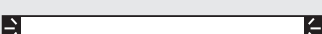
ACTIVITEIT VAN DE LICHTBALK		SYSTEEMSTATUS
Pulserend blauw		Klaar om verbinding te maken met een mobiel apparaat
Pulserend wit		Bezig verbinding te maken met een mobiel apparaat
Continu wit en wordt dan geleidelijk zwart		Verbonden met een mobiel apparaat
Wit licht pulseert twee keer en wordt dan geleidelijk zwart		Bezig de lijst met apparaten te wissen

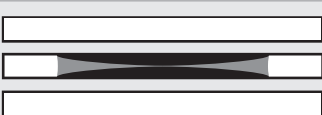
STATUS VAN DE SPRAAKASSISTENT

Toont de status van de spraakassistent.

ACTIVITEIT VAN DE LICHTBALK		SYSTEEMSTATUS
Uit		Spraakassistent is niet actief
Wit licht schuift naar het midden en brandt dan continu		Spraakassistent luistert
Wit licht schuift naar de zijkanten		Spraakassistent denkt na
Pulserend wit (volledig)		Spraakassistent praat
Pulserend geel		Melding van spraakassistent
Continu wit en dan wit licht dat naar zijkanten schuift		Waarschuwing van spraakassistent
Pulserend groen		Bezig met ontvangen of plaatsen van oproep OPMERKING: Alleen Amazon Alexa.
Continu groen		Verbonden met oproep OPMERKINGEN: <ul style="list-style-type: none"> • Wanneer de verbinding wordt verbroken, wordt de lichtbalk geleidelijk zwart. • Alleen Amazon Alexa.
Continu paars en wordt dan geleidelijk zwart		Niet storen is ingeschakeld OPMERKINGEN: <ul style="list-style-type: none"> • Wanneer Niet storen is ingeschakeld, pulseert de lichtbalk paars telkens wanneer u probeert te communiceren met Alexa. • Alleen Amazon Alexa.

Microfoon uit-lampje

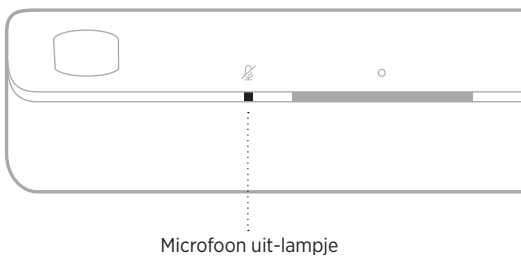

ACTIVITEIT VAN HET LAMPJE

SYSTEEMSTATUS

Continu rood	De microfoon staat uit
---------------------	------------------------

AFSPEEL- EN VOLUMESTATUS

Toont de soundbarstatus tijdens afspelen en volume regelen.







ACTIVITEIT VAN DE LICHTBALK

SYSTEEMSTATUS



Twee lichtjes in het midden branden continu wit		Pauzeren
Rechteruiteinde van de lichtbalk pulseert wit		Volume hoger
Linkeruiteinde van de lichtbalk pulseert wit		Volume lager
Linkeruiteinde van de lichtbalk brandt continu wit		Dempen

DE STATUS VAN UPDATES EN FOUTEN

Toont de status van software-updates en foutwaarschuwingen.

ACTIVITEIT VAN DE LICHTBALK		SYSTEEMSTATUS
Continu oranje		Bezig met Wi-Fi-installatie
Wit licht schuift van rechts naar links		Bezig met downloaden update
Wit licht schuift van links naar rechts		Bezig met updaten soundbar
Pulseert 4 keer oranje		Bronfout - raadpleeg de Bose Music-app
Pulseert 4 keer rood		Verzoek is tijdelijk niet beschikbaar, probeer het later opnieuw
Continu rood		Fout - neem contact op met de Bose-clantenservice

WI-FI-FUNCTIONALITEIT UITSCHAKELEN/INSCHAKELEN

Houd op de afstandsbediening de Bose Music-knop  en de knop Vooruit skippen  ingedrukt totdat de lichtbalk twee keer wit pulseert en dan geleidelijk zwart wordt.



ACCESSOIRES AANSLUITEN (OPTIONEEL)

U kunt een of meer van deze accessoires op de soundbar aansluiten. Raadpleeg de gebruikershandleiding van het accessoire voor meer informatie.

- **Bose Bass Module 700:** Bose.com/BM700
- **Bose Bass Module 500:** Bose.com/BM500
- **Bose Surround Speakers 700:** Bose.com/SS700
- **Bose Surround Speakers:** Bose.com/SS

EEN BOSE SOUNDLINK *BLUETOOTH*-LUIDSPREKER OF BOSE-HOOFDTELEFOON VERBINDEN MET SIMPLESYNC™-TECHNOLOGIE

Met de SimpleSync™-technologie van Bose kunt u bepaalde Bose SoundLink *Bluetooth*-luidsprekers of Bose-hoofdtelefoons met de soundbar verbinden voor een nieuwe manier om uw muziek en films te beluisteren.

Voordelen

- **Een persoonlijke tv-luisterbeleving:** Luister naar de tv zonder anderen te storen door uw Bose-hoofdtelefoon met de soundbar te verbinden. Omdat elk product onafhankelijke volumeregelaars heeft, kunt u het geluid van de soundbar zachter zetten of dempen en tegelijkertijd uw hoofdtelefoon zo hard zetten als u wilt.
- **Audio in meerdere ruimtes:** Speel hetzelfde liedje in twee verschillende kamers tegelijkertijd af door uw Bose SoundLink *Bluetooth*-luidspreker met de soundbar te verbinden.

OPMERKING: SimpleSync™-technologie heeft een *Bluetooth*-bereik van maximaal 9 meter. Muren en bouwmaterialen kunnen de ontvangst beïnvloeden.

Compatibele producten

U kunt de meeste Bose SoundLink *Bluetooth*-luidsprekers en Bose-hoofdtelefoons met de soundbar verbinden.

Populaire compatibele producten zijn onder meer:

- Bose SoundLink Revolve+ *Bluetooth* speaker
- Bose SoundLink Mini *Bluetooth* speaker
- Bose SoundLink Color *Bluetooth* speaker
- Bose Noise Cancelling Headphones 700
- Bose QuietComfort 35 wireless headphones

Er worden regelmatig nieuwe producten toegevoegd. Voor meer informatie en een volledige lijst gaat u naar: worldwide.Bose.com/Support/Groups

Verbinden via de Bose Music-app

Gebruik de Bose Music-app om uw Bose SoundLink *Bluetooth*-luidspreker of Bose-hoofdtelefoon met de soundbar te verbinden. Ga voor meer informatie naar: worldwide.Bose.com/Support/Groups

OPMERKINGEN:

- Zorg dat het product dat u wilt verbinden ingeschakeld is, zich binnen 9 meter van de soundbar bevindt en klaar is voor verbinding met een ander apparaat. Raadpleeg de gebruikershandleiding van het product voor meer informatie.
- U kunt maar één product tegelijkertijd met de soundbar verbinden.

EEN BOSE SOUNDLINK *BLUETOOTH*-LUIDSPREKER OF BOSE-HOOFDTELEFOON OPNIEUW VERBINDEN

Schakel uw Bose SoundLink *Bluetooth*-luidspreker of Bose-hoofdtelefoon in.

De luidspreker of hoofdtelefoon probeert verbinding te maken met het laatst verbonden *Bluetooth*-apparaat, waaronder de soundbar.

OPMERKINGEN:

- De soundbar moet zich binnen het bereik bevinden (9 m) en ingeschakeld zijn.
- Als de luidspreker geen verbinding maakt, zie dan “De soundbar wordt niet opnieuw verbonden met een eerder verbonden Bose SoundLink *Bluetooth*-luidspreker” op pagina 58.
- Als de hoofdtelefoon geen verbinding maakt, zie dan “De soundbar wordt niet opnieuw verbonden met een eerder verbonden Bose-hoofdtelefoon” op pagina 58.

DE SOUNDBAR UPDATEN

Bij verbinding met de Bose Music-app en uw Wi-Fi-netwerk wordt de soundbar automatisch geüpdatet.

DE BATTERIJEN IN DE AFSTANDSBEDIENING PLAATSEN

1. Schuif de klep van het batterijvakje aan de achterkant van de afstandsbediening open.

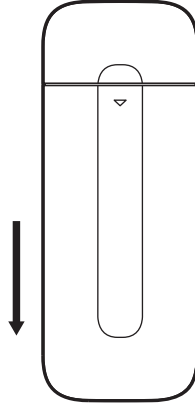

2. Plaats de twee bijgeleverde AAA (IEC-LR3)-batterijen van 1,5 V. Zorg dat de symbolen + en – op de batterijen overeenkomen met de markeringen + en – in het vakje.

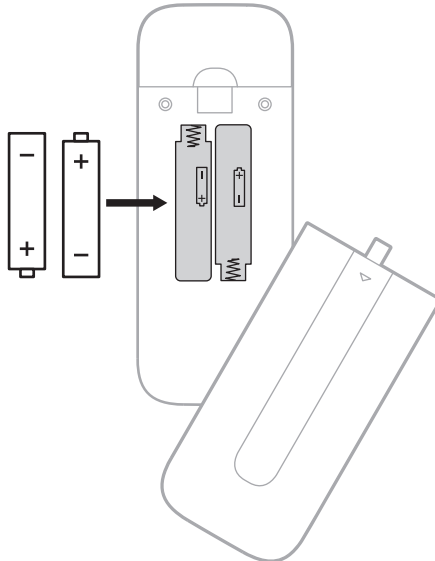

3. Schuif het klepje van het batterijvakje weer dicht.

DE SOUNDBAR SCHOONMAKEN

Neem de buitenkant van de soundbar af met een zachte, droge doek.

LET OP:

- Zorg dat er GEEN vloeistof op de soundbar of in openingen wordt gemorst.
- Blaas GEEN lucht in de naar boven gerichte luidsprekers of soundbar.
- Gebruik GEEN stofzuiger om de naar boven gerichte luidsprekers of soundbar schoon te maken.
- Gebruik GEEN spuitbussen in de buurt van de naar boven gerichte luidsprekers of soundbar.
- Gebruik GEEN oplosmiddelen, chemicaliën of schoonmaakproducten die alcohol, ammoniak of schuurmiddelen bevatten.
- Zorg dat er GEEN voorwerpen in openingen vallen.

RESERVEONDERDELEN EN ACCESSOIRES

Reserveonderdelen en accessoires kunt u bestellen via de Bose-klantenservice.

Ga naar: worldwide.bose.com/Support/SB900

BEPERKTE GARANTIE

Voor de soundbar geldt een beperkte garantie. Bezoek onze website op global.bose.com/warranty voor informatie over de beperkte garantie.

Om het product te registreren, gaat u naar global.bose.com/register voor instructies. Als u het product niet registreert, is dit niet van invloed op uw rechten onder de beperkte garantie.

PROBEER DEZE OPLOSSINGEN EERST



Als u problemen hebt met de soundbar:

- Controleer of de soundbar op een werkend stopcontact is aangesloten.
- Zorg dat alle kabels goed zijn aangesloten.
- Controleer de status van de soundbar (zie pagina 42).
- Download de Bose Music-app en voer beschikbare software-updates uit.
- Plaats de soundbar volgens de plaatsingsrichtlijnen (zie pagina 16).
- Plaats de soundbar binnen het aanbevolen bereik van uw mobiele apparaat om te zorgen dat deze goed werkt.
- Zorg dat de soundbar ten minste 30-90 cm van andere draadloze apparatuur is verwijderd.
- Controleer of Wi-Fi-toegangspunten op maximaal 2,4-3 meter afstand van de soundbar, optionele basmodule en optionele surroundluidsprekers zijn geplaatst.

ANDERE OPLOSSINGEN

Als het probleem nog niet is verholpen, zie dan de onderstaande tabel voor symptomen van en oplossingen voor veelvoorkomende problemen. Als u het probleem niet kunt oplossen, neem dan contact op met de Bose-klantenservice.

Ga naar: worldwide.Bose.com/contact

SYMPTOOM	OPLOSSING
Geen HDMI eARC-poort op de tv	Gebruik de HDMI ARC-poort op de tv. Gebruik de optische kabel om de soundbar op de tv aan te sluiten.
Geen HDMI eARC-, HDMI ARC- of optische aansluiting op de tv	Sluit aan op de tv met een audioconverter en afzonderlijke audiokabel, zoals een coaxiale 3,5mm-audiokabel of analoge stereokabel (niet bijgeleverd). Het type converter en kabel dat u nodig hebt, hangt af van de audio-uitgangspoorten op de tv.
De soundbar gaat niet aan	Sluit het netsnoer op een ander stopcontact aan. Gebruik de afstandsbediening om de soundbar in te schakelen (zie pagina 23). Koppel de netsnoeren voor de soundbar en de optionele basmodule of surroundluidsprekers los, wacht 30 seconden en sluit ze vervolgens goed aan op een werkend stopcontact.
De soundbar gaat niet uit	De soundbar staat mogelijk op netwerk-stand-by. Druk op de aan-uitknop  op de afstandsbediening om de soundbar wakker te maken. Druk nogmaals op de aan-uitknop  om de soundbar uit te schakelen.

SYMPTOOM	OPLOSSING
<p>Audio wordt niet afgespeeld in Dolby Atmos</p>	<p>Controleer in de Bose Music-app of de audio wordt gestreamd in Dolby Atmos. Als dit niet het geval is, controleert u of de geavanceerde audio-instellingen van uw tv Dolby Atmos doorlaten naar de soundbar. Raadpleeg de gebruikershandleiding van de tv.</p>
<p>De afstandsbediening werkt niet goed of helemaal niet</p>	<p>Zorg dat de symbolen + en — op de batterijen overeenkomen met de markeringen + en — in het vakje (zie pagina 49).</p> <p>Vervang de batterijen (zie pagina 49).</p> <p>Zorg dat de afstandsbediening zich binnen 6 meter van de soundbar bevindt.</p> <p>Zorg dat er geen obstakels tussen de afstandsbediening en de soundbar staan.</p>
<p>Geluid uit de soundbar valt soms weg of er is geen geluid</p>	<p>Als het linkeruiteinde van de lichtbalk continu wit brandt, is de soundbar gedempt. Druk op de knop Dempen ⌵ om het geluid van de luidspreker weer in te schakelen.</p> <p>Controleer of het geluid van uw mobiele apparaat misschien is gedempt.</p> <p>Zet het volume op de soundbar (zie pagina 26) of het mobiele apparaat hoger.</p> <p>Schakel over naar een andere bron (zie pagina 24).</p> <p>Speel audio af van een andere toepassing of muziekdienst.</p> <p>Als de audio van een andere Wi-Fi-bron komt, reset dan de router.</p> <p>Start uw mobiele apparaat opnieuw.</p> <p>Zorg dat u een compatibel mobiel <i>Bluetooth</i>-apparaat gebruikt.</p> <p>Zorg dat de HDMI-kabel van de soundbar is aangesloten op een poort op de tv met de aanduiding HDMI eARC (Enhanced Audio Return Channel) en niet op een standaard HDMI-poort. Als de tv geen HDMI eARC-poort heeft, gebruikt u de HDMI ARC-poort. Als de tv geen ARC-poort heeft, gebruikt u de optische kabel (zie pagina 62).</p> <p>Als de soundbar is aangesloten op de HDMI eARC- of ARC-poort, zorg dan dat Consumer Electronics Control (CEC) is ingeschakeld in het systeemmenu van de tv. De tv kan naar CEC verwijzen met een andere naam. Raadpleeg de gebruikershandleiding van de tv.</p> <p>Haal de HDMI-kabel uit de HDMI eARC- of ARC-poort van de tv en sluit deze opnieuw aan.</p> <p>Sluit de optische kabel aan op een poort op de tv met de aanduiding Output of OUT en niet Input of IN.</p> <p>Koppel de netsnoeren voor de soundbar en de optionele basmodule of surroundluidsprekers los, wacht 30 seconden en sluit ze vervolgens goed aan op een werkend stopcontact.</p> <p>Stel CEC in op Alternatief Aan met behulp van de Bose Music-app.</p>

SYMPTOOM	OPLOSSING
<p>De soundbar maakt geen verbinding met de basmodule of surroundluidsprekers</p>	<p>Raadpleeg de gebruikershandleiding van de basmodule of surroundluidsprekers om dit probleem op te lossen (zie pagina 47).</p> <p>Controleer of de basmodule of surroundluidsprekers compatibel zijn met de soundbar (zie pagina 47).</p> <p>Koppel de netsnoeren voor de soundbar en de optionele basmodule of surroundluidsprekers los, wacht 30 seconden en sluit ze vervolgens goed aan op het stopcontact.</p>
<p>Geen audio uit de basmodule of surroundluidsprekers</p>	<p>Controleer of de basmodule of surroundluidsprekers compatibel zijn met de soundbar (zie pagina 47).</p> <p>Controleer of de software in de Bose Music-app up-to-date is.</p> <p>Stel de lage tonen bij met behulp van de Bose Music-app (zie pagina 27).</p> <p>Schakel over naar een andere bron (zie pagina 24).</p>
<p>Er komt geluid uit de luidspreker van de tv</p>	<p>Zorg dat de HDMI-kabel van de soundbar is aangesloten op een poort op de tv met de aanduiding HDMI eARC (Enhanced Audio Return Channel) en niet op een standaard HDMI-poort. Als de tv geen HDMI eARC-poort heeft, gebruikt u de HDMI ARC-poort. Als de tv geen ARC-poort heeft, gebruikt u de optische kabel (zie pagina 62).</p> <p>Haal de HDMI-kabel uit de HDMI eARC- of ARC-poort van de tv en sluit deze opnieuw aan.</p> <p>Koppel de netsnoeren voor de soundbar en de optionele basmodule of surroundluidsprekers los, wacht 30 seconden en sluit ze vervolgens goed aan op het stopcontact.</p> <p>Zet de luidsprekers van de tv uit. Raadpleeg de gebruikershandleiding van de tv.</p> <p>Zet het volume van de tv op de laagste stand.</p> <p>Als de soundbar is aangesloten op de HDMI eARC- of ARC-poort, zorg dan dat Consumer Electronics Control (CEC) is ingeschakeld in het systeemmenu van de tv. De tv kan naar CEC verwijzen met een andere naam. Raadpleeg de gebruikershandleiding van de tv.</p> <p>Stel CEC in op Alternatief Aan met behulp van de Bose Music-app.</p>
<p>Slecht of vervormd geluid</p>	<p>Test verschillende bronnen indien beschikbaar.</p> <p>Controleer of de tv surroundgeluid kan uitvoeren. Raadpleeg de gebruikershandleiding van de tv.</p> <p>Als het geluid wordt afgespeeld van een ander apparaat, zet dan het volume van dat apparaat lager.</p> <p>Stel de lage tonen bij met behulp van de Bose Music-app (zie pagina 27).</p> <p>Zet de luidsprekers van de tv uit. Raadpleeg de gebruikershandleiding van de tv.</p> <p>Controleer of er geluid is (zie pagina 63).</p> <p>Voer de ADAPTiQ-audiokalibratie uit (zie pagina 21).</p>

SYMPTOOM	OPLOSSING
<p>De soundbar speelt geen audio af van de juiste bron of selecteert na enige tijd de verkeerde bron</p>	<p>Stel CEC in op Alternatief Aan met behulp van de Bose Music-app. Schakel CEC op de bron uit. Raadpleeg de gebruikershandleiding van de bron.</p>
<p>De soundbar en de bron worden niet tegelijk in- of uitgeschakeld</p>	<p>Druk op de afstandsbediening op de bronknop voor de bron die niet gesynchroniseerd is. Druk op de aan-uitknop  om de bron in of uit te schakelen.</p>
<p>De soundbar maakt geen verbinding met het Wi-Fi-netwerk</p>	<p>Selecteer de juiste netwerknaam in de Bose Music-app en voer het wachtwoord voor het netwerk in (hoofdlettergevoelig). Controleer of de soundbar en uw mobiele apparaat met hetzelfde netwerk zijn verbonden. Als uw netwerkinformatie is veranderd, zie dan pagina 20. Schakel Wi-Fi in op het mobiele apparaat dat u gebruikt voor de installatie. Sluit andere open toepassingen op uw mobiele apparaat. Start het mobiele apparaat en de router opnieuw. Als uw router zowel de 2,4GHz- als 5GHz-band ondersteunt, zorg dan dat het apparaat (mobiel of computer) en de soundbar met dezelfde band verbinding maken. OPMERKING: Geef elke band een unieke naam om te zorgen dat u verbinding maakt met dezelfde band. Reset de router. Koppel de netsnoeren voor de soundbar en de optionele basmodule of surroundluidsprekers los, wacht 30 seconden en sluit ze vervolgens goed aan op het stopcontact. Verwijder de Bose Music-app van uw mobiele apparaat, installeer de app opnieuw en start de installatie opnieuw. Sluit het systeem op het netwerk aan met een ethernetkabel. Als u verbinding wilt maken met een ander netwerk en er in de app geen instructies voor de installatie verschijnen, gaat u naar het hoofdscherm en voegt u de soundbar toe.</p>
<p>De soundbar maakt geen verbinding met het Bluetooth-apparaat</p>	<p>Zet op uw mobiele apparaat de <i>Bluetooth</i>-functie uit en dan weer aan. Verwijder de soundbar uit de <i>Bluetooth</i>-lijst. Maak opnieuw verbinding (zie pagina 39). Maak verbinding met een ander mobiel apparaat (zie pagina 40). Zorg dat u een compatibel mobiel <i>Bluetooth</i>-apparaat gebruikt. Verwijder de soundbar uit de <i>Bluetooth</i>-lijst van uw mobiele apparaat. Maak opnieuw verbinding (zie pagina 39). Wis de lijst met apparaten van de soundbar (zie pagina 40). Maak opnieuw verbinding (zie pagina 39).</p>

SYMPTOOM	OPLOSSING
<p>De soundbar streamt geen audio via AirPlay</p>	<p>Controleer of de soundbar is ingeschakeld en zich binnen bereik bevindt (zie pagina 23).</p> <p>Zorg dat het Apple-apparaat en de soundbar zich op hetzelfde Wi-Fi-netwerk bevinden.</p> <p>Update uw Apple-apparaat.</p> <p>Zorg dat de soundbar de meest recente versie van de software heeft (zie pagina 49).</p> <p>Als u het AirPlay-pictogram  niet kunt vinden in de muziek-app die u gebruikt voor het streamen, stream de audio dan via het Bedieningspaneel.</p> <p>Ga voor aanvullende ondersteuning naar: https://www.apple.com/airplay</p>
<p>De Bose Music-app werkt niet op het mobiele apparaat</p>	<p>Controleer of uw mobiele apparaat compatibel is met de Bose Music-app en voldoet aan de minimale systeemvereisten. Raadpleeg de appstore op uw mobiele apparaat voor meer informatie.</p> <p>Verwijder de Bose Music-app van uw mobiele apparaat en installeer de app opnieuw (zie pagina 19).</p>
<p>De soundbar is niet zichtbaar om toe te voegen aan een ander Bose-account</p>	<p>Controleer via de Bose Music-app of delen is ingeschakeld op de soundbar.</p> <p>Controleer of de soundbar en uw mobiele apparaat met hetzelfde netwerk zijn verbonden.</p>



SYMPTOOM	OPLOSSING
<p>De Google Assistent reageert niet</p>	<p>Controleer of het Microfoon uit-lampje misschien rood brandt. Om de microfoon aan te zetten, zie pagina 30.</p> <p>Zorg dat de Google Assistent is ingesteld via de Bose Music-app (zie pagina 28).</p> <p>OPMERKING: De soundbar moet worden geïnstalleerd en met uw Wi-Fi-netwerk worden verbonden met behulp van de Bose Music-app. Verbind het mobiele apparaat met Wi-Fi.</p> <p>Verbind het mobiele apparaat met Wi-Fi.</p> <p>Controleer of u in een land bent waar de Google Assistent beschikbaar is.</p> <p>Zorg dat u de meest recente versie van de Google Assistent-app gebruikt.</p> <p>Controleer of het activeringswoord is ingeschakeld (zie pagina 29).</p> <p>Controleer of het mobiele apparaat compatibel is.</p> <p>Verwijder de Google Assistent van de soundbar via de Bose Music-app. Voeg de Google Assistent opnieuw toe.</p> <p>Kies Pandora of Spotify als uw standaardaudioservice (zie pagina 31).</p> <p>Zorg dat u in de Bose Music-app hetzelfde audioserviceaccount gebruikt als in de Google Assistent-app.</p> <p>Uw opdracht wordt mogelijk niet door de Google Assistent ondersteund. Er worden regelmatig nieuwe functies toegevoegd.</p> <p>Ga voor aanvullende ondersteuning naar: https://support.google.com/assistant</p>
<p>De Google Assistent-instellingen voor persoonlijke resultaten wijzigen</p>	<p>Gebruik het menu Instellingen in de Google Assistent-app om persoonlijke resultaten uit te schakelen of het account voor persoonlijke resultaten te wijzigen.</p>

SYMPTOOM	OPLOSSING
<p>Alexa reageert niet</p>	<p>Controleer of het Microfoon uit-lampje misschien rood brandt. Om de microfoon aan te zetten, zie pagina 33.</p> <p>Zorg dat Alexa is ingesteld via de Bose Music-app (zie pagina 28).</p> <p>OPMERKING: De soundbar moet worden geïnstalleerd en met uw Wi-Fi-netwerk worden verbonden met behulp van de Bose Music-app.</p> <p>Verbind het mobiele apparaat met Wi-Fi.</p> <p>Controleer of u in een land bent waar Amazon Alexa beschikbaar is.</p> <p>Zorg dat u de meest recente versie van de Alexa-app gebruikt.</p> <p>Controleer of het mobiele apparaat compatibel is.</p> <p>Controleer of het activeringswoord is ingeschakeld (zie pagina 32).</p> <p>Verwijder Alexa van de soundbar via de Bose Music-app. Voeg Alexa opnieuw toe.</p> <p>Zorg dat u de naam gebruikt die u in de Bose Music-app hebt opgegeven. Als er meerdere soundbars zijn met dezelfde naam, gebruikt u de naam die is opgegeven in de Alexa-app of wijzigt u de naam in de Bose Music-app.</p> <p>Bij gebruik van Voice4Video™:</p> <ul style="list-style-type: none"> • Zorg dat er geen obstakels tussen de soundbar, tv en/of kabel- of satellietdecoder staan. • Zorg dat de soundbar is aangesloten via de HDMI-kabel (zie pagina 61). • Controleer of u deze functie in de Bose Music-app hebt ingesteld en uw tv en/of kabel- of satellietdecoder hebt verbonden. • Controleer of u uw postcode en de serviceprovider voor uw kabel- of satellietdecoder hebt ingevoerd. <p>Uw opdracht wordt mogelijk niet door Alexa ondersteund. Er worden regelmatig nieuwe functies toegevoegd.</p> <p>Ga voor aanvullende ondersteuning naar: https://www.amazon.com/usealexa</p>
<p>Een voorkeursinstelling reageert niet</p>	<p>Controleer of de voorkeur is ingesteld (zie pagina 37).</p>
<p>De soundbar maakt geen verbinding met een Bose SoundLink Bluetooth-luidspreker of Bose-hoofdtelefoon</p>	<p>Zorg dat de luidspreker of hoofdtelefoon ingeschakeld is, zich binnen 9 meter van de soundbar bevindt en klaar is voor verbinding met een ander apparaat. Raadpleeg de gebruikershandleiding van het product voor meer informatie.</p>

SYMPTOOM	OPLOSSING
<p>De soundbar wordt niet opnieuw verbonden met een eerder verbonden Bose SoundLink Bluetooth-luidspreker</p>	<p>Gebruik de bedieningsknoppen op de luidspreker om de apparatenlijst van het product te doorlopen totdat u de naam van uw soundbar hoort. Raadpleeg de gebruikershandleiding van de luidspreker voor productgebonden instructies.</p>
<p>De soundbar wordt niet opnieuw verbonden met een eerder verbonden Bose-hoofdtelefoon</p>	<p>Maak verbinding via de Bose Music-app. Deze optie bevindt zich in het menu Instellingen.</p>
<p>Vertraagde audio bij verbinding met een Bose SoundLink Bluetooth-luidspreker of Bose-hoofdtelefoon</p>	<p>Niet alle Bose SoundLink <i>Bluetooth</i>-luidsprekers zijn bij verbinding met de soundbar in staat om audio perfect synchroon af te spelen. Om te controleren of uw product compatibel is, gaat u naar: worldwide.Bose.com/Support/Groups</p> <p>Installeer eventuele software-updates die voor uw luidspreker of hoofdtelefoon beschikbaar zijn. Om te controleren of er updates zijn, opent u de bij uw product behorende Bose-app op uw mobiele apparaat of gaat u naar btu.Bose.com op uw computer.</p>

DE SOUNDBAR RESETTEN

Door de soundbar te resetten worden alle instellingen voor bronnen, volume, netwerk en ADAPTIQ-audiokalibratie uit de soundbar gewist en worden de oorspronkelijke fabrieksinstellingen hersteld.

1. Houd op de afstandsbediening de aan-uitknop  en de knop Vooruit skippen  5 seconden ingedrukt, totdat de lichtbalk twee keer wit pulseert en dan geleidelijk zwart wordt.

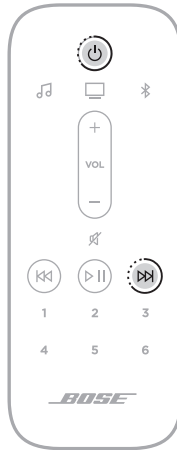

De soundbar wordt opnieuw opgestart. Wanneer de fabrieksinstellingen zijn hersteld, brandt de lichtbalk continu oranje.

2. Als u de netwerk- en audio-instellingen van de soundbar wilt herstellen:
 - a. Start de Bose Music-app op uw mobiele apparaat en voeg de soundbar toe aan uw netwerk (zie "De soundbar toevoegen aan een bestaand account" op pagina 20).
 - b. Voer de ADAPTIQ-audiokalibratie uit via de Bose Music-app (zie pagina 21).

AANSLUITOPTIES

Sluit de soundbar op de tv aan met behulp van een van de volgende aansluitopties:

- **Optie 1 (voorkeursoptie):** HDMI eARC (Enhanced Audio Return Channel) of ARC
- **Optie 2:** Optisch

OPMERKING: Met behulp van de HDMI eARC-poort van de tv kunt u de afstandsbediening van de tv gebruiken om de soundbar in en uit te schakelen, harder of zachter te zetten of te dempen.

1. Ga naar de poorten **HDMI IN** en **Audio OUT** (Optical) aan de achterkant van de tv.

OPMERKING: Het aansluitpaneel kan er op uw tv anders uitzien dan afgebeeld. Let op de vorm van de poort.

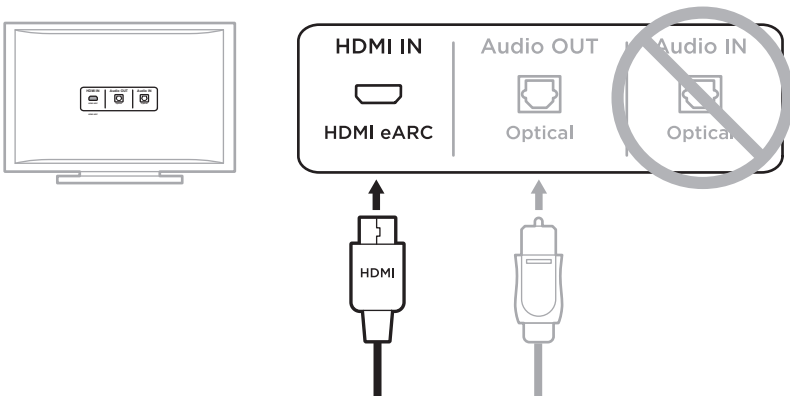

Optie 1 (voorkeursoptie)
HDMI eARC (of ARC): Gebruik de HDMI-kabel voor deze aansluiting.

Optie 2
Optisch: Als de tv geen HDMI eARC- of ARC-poort heeft, gebruik dan de optische kabel voor deze aansluiting.

2. Kies een audiokabel.

DE SOUNDBAR OP DE TV AANSLUITEN

Nadat u een audiokabel hebt gekozen, sluit u de soundbar op de tv aan.

Optie 1 (voorkeursoptie): HDMI eARC of ARC

1. Sluit één uiteinde van de HDMI-kabel aan op de poort **HDMI eARC** of **ARC** van de tv.
2. Sluit het andere uiteinde van de kabel aan op de poort **HDMI (eARC)** op de soundbar.

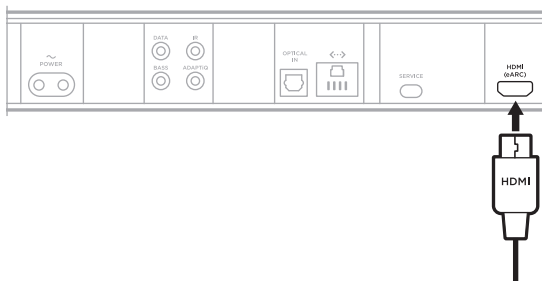

Optie 2: Optisch

Als de tv geen HDMI eARC- of ARC-poort heeft, gebruik dan de optische kabel om de soundbar op de tv aan te sluiten.

1. Verwijder de kabeldopjes aan de uiteinden van de optische kabel.



LET OP: Als u de dopjes niet verwijdert, kan dit leiden tot schade aan de stekker en/of de poort.

2. Sluit één uiteinde van de optische kabel aan op de poort **Optical OUT** van de tv.

LET OP: Als u de stekker er verkeerd insteekt, kan dit leiden tot schade aan de stekker en/of de poort.

3. Houd de stekker aan het andere uiteinde van de optische kabel vast.
4. Lijn de stekker uit met de poort **OPTICAL IN** van de soundbar en steek de stekker er voorzichtig in.

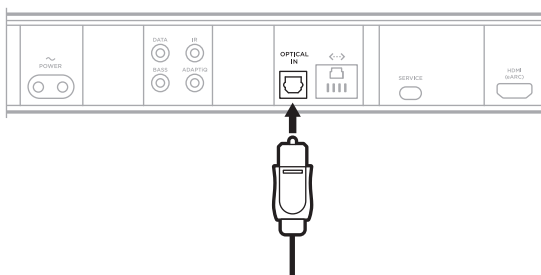

OPMERKING: De poort is voorzien van een scharnierend klepje dat naar binnen draait bij het insteeken van de stekker.

5. Duw de stekker stevig in de poort totdat u een klik hoort of voelt.



CONTROLLEREN OF ER GELUID IS

1. Schakel de tv in.
2. Zet de luidsprekers van de tv uit.

OPMERKING: Raadpleeg de gebruikershandleiding van de tv voor meer informatie.

3. Als u een kabel-/satellietdecoder of andere secundaire bron gebruikt:
 - a. Zet deze bron aan.
 - b. Selecteer de juiste tv-ingang.

4. Schakel de soundbar in (zie pagina 23).

U hoort geluid uit de soundbar.

5. Druk op de afstandsbediening op de knop Dempen X .

Er komt geen geluid uit de luidsprekers van de tv of uit de soundbar.

OPMERKING: Als u geluid uit de tv hoort terwijl de soundbar is gedempt, zie dan “Er komt geluid uit de luidspreker van de tv” op pagina 53.



866287-0010