



SMART SOUNDBAR 600

Lees alle veiligheids- en beveiligingsinstructies en de gebruiksaanwijzing door en bewaar deze.

CE Bose Corporation verklaart hierbij dat dit product voldoet aan de essentiële vereisten en andere relevante bepalingen van richtlijn 2014/53/EU en alle andere vereisten van de toepasselijke EU-richtlijnen. De volledige conformiteitsverklaring kunt u vinden op: www.Bose.com/compliance

UKCA Dit product voldoet aan alle toepasselijke voorschriften in de Electromagnetic Compatibility Regulations 2016 en aan alle overige toepasselijke wet- en regelgeving van het Verenigd Koninkrijk. De volledige conformiteitsverklaring kunt u vinden op: www.Bose.com/compliance

Bose Corporation verklaart hierbij dat dit product voldoet aan de essentiële vereisten zoals vastgelegd in de Radio Equipment Regulations 2017 en alle overige toepasselijke wet- en regelgeving van het Verenigd Koninkrijk. De volledige conformiteitsverklaring kunt u vinden op: www.Bose.com/compliance

Belangrijke veiligheidsinstructies

Lees deze instructies door.

Alleen met een droge doek schoonmaken.

De ventilatieopeningen niet blokkeren. Installeer het apparaat volgens de instructies van de fabrikant.

Gebruik uitsluitend aansluitstukken/accessoires die door de fabrikant worden gespecificeerd.

Laat alle onderhoud over aan bevoegde medewerkers. Onderhoud is vereist als het apparaat is beschadigd, als bijvoorbeeld een elektriciteits snoer of stekker is beschadigd, als er vloeistof in het apparaat is gemorst of voorwerpen in het apparaat zijn gevallen, als het apparaat is blootgesteld aan regen of vocht, of als het niet normaal werkt of is gevallen.

WAARSCHUWINGEN



Dit symbool op het product betekent dat er een niet-geïsoleerde, gevaarlijke spanning aanwezig is binnen de behuizing van het product die kan leiden tot een risico op elektrische schokken.



Dit symbool op het product betekent dat deze handleiding belangrijke bedienings- en onderhoudsinstructies bevat.



De batterij niet inslikken, gevaar voor chemische brandwonden. De bij dit product bijgeleverde afstandsbediening bevat een knoopcelbatterij. Als de knoopcelbatterij wordt ingeslikt, kan dit binnen slechts 2 uur leiden tot ernstige inwendige brandwonden met mogelijk de dood als gevolg. Houd nieuwe en gebruikte batterijen uit de buurt van kinderen. Als het batterijvakje niet goed sluit, stop dan met het gebruik van het product en houd dit uit de buurt van kinderen. Als u denkt dat batterijen mogelijk zijn ingeslikt of in het lichaam zijn geplaatst, roep dan onmiddellijk medische hulp in. Om het gevaar van explosie, brand of chemische brandwonden te vermijden, dient u voorzichtig te zijn bij het vervangen van de batterij en deze uitsluitend te vervangen door een officieel goedgekeurde (bv. UL) CR2032- of DL2032-lithiumbatterij van 3 volt. Gooi lege batterijen onmiddellijk en op de juiste wijze weg. Niet opnieuw opladen, demonteren, verwarmen boven 100 °C of verbranden.



Bevat kleine onderdelen die een verstikkingsgevaar kunnen vormen. Niet geschikt voor kinderen jonger dan 3 jaar.



Dit product bevat magnetisch materiaal. Raadpleeg uw arts om te vragen of dit invloed kan hebben op uw implanteerbare medische hulpmiddel.

- Om het risico op brand of elektrische schokken te beperken, mag dit product NIET worden blootgesteld aan regen, vocht of druipende of spattende vloeistoffen en mogen er geen met vloeistof gevulde voorwerpen, zoals vazen, op of bij het product worden geplaatst.
- Houd het product uit de buurt van vuur en warmtebronnen. Plaats GEEN open vlammen, zoals brandende kaarsen, op of bij het product.
- Er mogen GEEN wijzigingen aan dit product worden aangebracht door onbevoegden.
- Gebruik GEEN stroomomvormer met dit product.
- NIET in voertuigen of boten gebruiken.
- Wanneer de netstekker of aansluiting van een apparaat als stroomonderbreker wordt gebruikt, dient deze stroomonderbreker steeds goed bereikbaar te zijn.
- Gebruik uitsluitend het volgende materiaal om dit product te bevestigen: Bose Soundbar Wall Bracket.
- Wanneer u het product plaatst, moet u ervoor zorgen dat het de ventilatieopeningen van uw tv of monitor niet blokkeert. Raadpleeg de gebruikershandleiding bij uw tv of monitor en voer de installatie uit volgens de instructies van de fabrikant.
- Omwille van de ventilatievereisten raadt Bose af om het product in een besloten ruimte te plaatsen, zoals in een nis in de muur of een dichte kast.
- Niet plaatsen of installeren in de buurt van warmtebronnen zoals radiatoren, verwarmingsroosters, fornuizen of andere apparaten (waaronder versterkers) die warmte produceren.
- Houd accu's en batterijen buiten het bereik van kinderen.
- Accu's en batterijen kunnen bij verkeerd gebruik brand of chemische brandwonden veroorzaken. Niet opnieuw opladen, demonteren, verwarmen of verbranden.
- De bij dit product meegeleverde accu of batterij kan bij onjuiste behandeling, incorrecte terugplaatsing of vervanging door een verkeerd type leiden tot een risico op brand, ontploffing of chemische brandwonden.

OPMERKING: Dit apparaat is getest en voldoet aan de normen voor een digitaal apparaat van klasse B, volgens deel 15 van de FCC-voorschriften. Deze normen zijn bedoeld om redelijke bescherming te bieden tegen schadelijke storing bij installatie in een woonomgeving. Dit apparaat genereert en gebruikt radiofrequente energie en kan deze uitzenden en het kan, als het niet wordt geïnstalleerd en gebruikt volgens de instructies, schadelijke storing veroorzaken aan radiocommunicatie. Er is echter geen garantie dat er geen storing zal optreden bij een bepaalde installatie. Als dit apparaat schadelijke storing veroorzaakt aan de ontvangst van radio of tv, hetgeen kan worden bepaald door het apparaat aan en uit te zetten, wordt geadviseerd te trachten de storing te verhelpen door een of meer van de volgende maatregelen:

- Draai of verplaats het ontvangende product of de ontvangstantenne.
- Vergroot de afstand tussen de apparatuur en de ontvanger.
- Sluit de apparatuur aan op een stopcontact van een andere groep dan de groep waarop de ontvanger is aangesloten.
- Voor hulp neemt u contact op met de dealer of een ervaren radio- of tv-technicus.

Veranderingen of aanpassingen die niet uitdrukkelijk zijn goedgekeurd door Bose Corporation kunnen leiden tot het vervallen van de bevoegdheid van de gebruiker om dit apparaat te gebruiken.

Dit apparaat voldoet aan deel 15 van de FCC-voorschriften en aan de RSS-norm(en) van ISED Canada voor vergunningsvrije apparaten. Op het gebruik zijn de volgende twee voorwaarden van toepassing: (1) Dit apparaat mag geen schadelijke storing veroorzaken, en (2) dit apparaat moet bestand zijn tegen alle externe storing, waaronder storing die een ongewenste werking tot gevolg kan hebben.

Dit apparaat moet worden geïnstalleerd en gebruikt met een minimale afstand van 20 cm tussen de zender en uw lichaam.

Dit apparaat voor gebruik bij 5150 – 5250 MHz is uitsluitend bestemd voor gebruik binnenshuis, om het risico op schadelijke storing aan mobiele satellietssystemen op hetzelfde kanaal te beperken.

CAN ICES-3(B)/NMB-3(B)

Voor Europa:

Frequentiebanden 2400 tot 2483,5 MHz, 5150 tot 5350 MHz en 5470 tot 5725 MHz.

Maximaal zendvermogen minder dan 20 dBm EIRP.

Frequentieband 5725 tot 5850 MHz.

Maximaal zendvermogen minder dan 14 dBm (25 mW) EIRP.

Het maximaal zendvermogen blijft dusdanig onder de wettelijk vastgestelde limieten dat het product volgens de toepasselijke regelgeving geen SAR-toetsing behoeft en hiervan is vrijgesteld.

Dit apparaat is beperkt tot gebruik binnenshuis bij gebruik in de 5150-5350 MHz-frequentieband in alle in de tabel vermelde EU-lidstaten.



BE	DK	IE	UK(NI)	FR	CY	SK	HU	AT	SE
BG	DE	PT	EL	HR	LV	LT	MT	PL	
CZ	EE	FI	ES	IT	RO	LU	NL	SI	



Dit symbool betekent dat het product niet mag worden weggegooid als huishoudelijk afval en naar een geschikt inzamelpunt voor recycling moet worden gebracht. Het op de juiste wijze afvoeren en recycleren helpt natuurlijke hulpbronnen, de menselijke gezondheid en het milieu te beschermen. Voor meer informatie over het afvoeren en recycleren van dit product neemt u contact op met de gemeente waar u woont, de afvalverwerkingsinstantie of de winkel waar u dit product hebt gekocht.

Technische voorschriften m.b.t. radiofrequente apparaten met laag vermogen

Zonder toestemming van de NCC mogen bedrijven, ondernemingen of gebruikers de oorspronkelijke eigenschappen en werking van goedgekeurde radiofrequente apparaten met laag vermogen niet wijzigen en evenmin de frequentie daarvan wijzigen of het zendvermogen verhogen. Radiofrequente apparaten met laag vermogen mogen de veiligheid van vliegtuigen niet beïnvloeden en wettelijke communicaties niet verstoren. Als een dergelijke storing wordt vastgesteld, moet de gebruiker onmiddellijk stoppen met het gebruik van het apparaat tot dit niet langer storing veroorzaakt. Onder de genoemde wettelijke communicaties wordt verstaan dat radiocommunicatie wordt gebruikt in overeenstemming met de Telecommunications Management Act (wet op telecommunicatiebeheer). Radiofrequente apparaten met laag vermogen moeten bestand zijn tegen storing van wettelijke communicaties of apparaten die ISM-radiogolven uitstralen.

Tabel m.b.t. de stroomopname van het product

Het product voldoet aan de hieronder vermelde normen of documenten, in overeenstemming met de Richtlijn 2009/125/EG betreffende de eisen inzake ecologisch ontwerp voor energierelevante producten en de 'Ecodesign for Energy-Related Products and Energy Information (Amendment) (EU Exit) Regulations 2020': Verordening (EG) nr. 1275/2008, als gewijzigd door Verordening (EU) nr. 801/2013.

Vereiste informatie over stroomopname	Vermogensmodi	
	Stand-by	Netwerk op stand-by
Energieverbruik in de aangegeven vermogensmodus, bij een ingangsspanning van 230 V/50 Hz	< 0,5 W	alle netwerktypen ≤ 2,0 W
Tijd waarna de apparatuur automatisch naar de modus wordt overgeschakeld	< 2,5 uur	≤ 20 minuten
Energieverbruik met het netwerk op stand-by als alle bedrade netwerkpoorten aangesloten zijn en alle draadloze netwerkpoorten geactiveerd zijn, bij een ingangsspanning van 230 V/50 Hz	N.v.t.	≤ 2,0 W
Procedures voor het activeren/deactiveren van draadloze netwerkpoorten. Door het deactiveren van alle netwerken wordt de stand-bymodus ingeschakeld.	<p>Wi-Fi®: Activeer via de Bose Music-app. Deactiveer door op de afstandsbediening de knoppen voor Dempfen en <i>Bluetooth</i> tegelijk ingedrukt te houden.</p> <p>Bluetooth®: Activeer door te koppelen met een <i>Bluetooth</i>-bron door op de afstandsbediening op de <i>Bluetooth</i>-knop te drukken en de soundbar te selecteren in de <i>Bluetooth</i>-lijst van uw mobiele apparaat of door gebruik te maken van de Bose Music-app. Deactiveer door de koppellijst te wissen door op de afstandsbediening de <i>Bluetooth</i>-knop 10 seconden ingedrukt te houden.</p>	



Gooi gebruikte accu's en batterijen op de juiste wijze weg, volgens de plaatselijke voorschriften.

Niet verbranden.

Tabel m.b.t. de beperking van gevaarlijke stoffen in China

Namen van en gehalte aan giftige of gevaarlijke stoffen of elementen						
	Giftige of gevaarlijke stoffen en elementen					
Naam onderdeel	Lood (Pb)	Kwik (Hg)	Cadmium (Cd)	Zeswaardig chroom (Cr(VI))	Polybroombifenyl (PBB)	Polybroomdifenylether (PBDE)
PCB's	X	0	0	0	0	0
Metalen onderdelen	X	0	0	0	0	0
Plastic onderdelen	0	0	0	0	0	0
Luidsprekers	X	0	0	0	0	0
Kabels	X	0	0	0	0	0
Deze tabel is opgesteld in overeenstemming met de bepalingen van SJ/T 11364. O: Geeft aan dat het gehalte aan deze giftige of gevaarlijke stof in alle homogene materialen van dit onderdeel onder de maximaal toegelaten waarden in GB/T 26572 ligt. X: Geeft aan dat de giftige of gevaarlijke stof in minstens één van de voor dit onderdeel gebruikte homogene materialen boven de maximaal toegelaten waarden in GB/T 26572 ligt.						

Tabel m.b.t. de beperking van gevaarlijke stoffen in Taiwan

Naam van de apparatuur: Versterkte luidspreker, typeaanduiding: 439269						
	Stoffen waarvoor beperkingen gelden, met de bijbehorende chemische symbolen					
Onderdeel	Lood (Pb)	Kwik (Hg)	Cadmium (Cd)	Zeswaardig chroom (Cr+6)	Polybroombifenylen (PBB)	Polybroomdifenylethers (PBDE)
PCB's	-	o	o	o	o	o
Metalen onderdelen	-	o	o	o	o	o
Plastic onderdelen	o	o	o	o	o	o
Luidsprekers	-	o	o	o	o	o
Kabels	-	o	o	o	o	o
Opmerking 1: "o" geeft aan dat de procentuele inhoud van de stof waarvoor beperkingen gelden het percentage van de referentiewaarde voor aanwezigheid niet overschrijdt.						
Opmerking 2: "-" geeft aan dat de stof waarvoor beperkingen gelden overeenkomt met de uitzondering.						

Fabricagedatum: Het achtste cijfer in het serienummer geeft het fabricagejaar aan. "2" is 2012 of 2022.

Importeur in China: Bose Electronics (Shanghai) Company Limited, Level 6, Tower D, No. 2337 Gudai Rd. Minhang District, Shanghai 201100

Importeur in de EU: Bose Products B.V., Gorslaan 60, 1441 RG Purmerend, Nederland

Importeur in Mexico: Bose de México S. de R.L. de C.V., Avenida Prado Sur #150, Piso 2, Interior 222 y 223, Colonia Lomas de Chapultepec V Sección, Miguel Hidalgo, Ciudad de México, C.P. 11000 Telefoonnummer: +5255 (5202) 3545

Importeur in Taiwan: Bose Limited Taiwan Branch (H.K.), 9F., No. 10, Sec. 3, Minsheng E. Road, Zhongshan Dist. Taipei City 10480, Taiwan Telefoonnummer: +886-2-2514 7676

Importeur in het VK: Bose Limited, Bose House, Quayside Chatham Maritime, Chatham, Kent, ME4 4QZ, United Kingdom

Ingangsspecificaties: 100-240 V ~ 50/60 Hz, 100 W

De CMIIT-ID bevindt zich op het productlabel op de achterkant van de soundbar.

Vul het volgende in en bewaar deze informatie voor uw administratie

De serie- en modelnummers vindt u aan de achterkant van de soundbar.

Serialnummer: _____

Modelnummer: 439269

Bewaar uw betalingsbewijs samen met de gebruikershandleiding. Dit is een goed moment om uw Bose-product te registreren. Dit kan eenvoudig door naar worldwide.Bose.com/ProductRegistration te gaan.

Beveiligingsinformatie



Dit product kan automatische beveiligingsupdates van Bose ontvangen. Om de automatische beveiligingsupdates te ontvangen, dient u de productinstallatieprocedure in de Bose Music-app te voltooien en het product te verbinden met het internet. **Als u de installatieprocedure niet voltooit, bent u zelf verantwoordelijk voor het installeren van de beveiligingsupdates die Bose ter beschikking stelt.**

Amazon, Alexa, Amazon Music en alle gerelateerde merken zijn handelsmerken van Amazon.com, Inc. of dochterondernemingen.

Apple, het Apple-logo, Apple Music en AirPlay zijn handelsmerken van Apple Inc., gedeponeerd in de VS en andere landen. App Store is een servicemerk van Apple Inc.

Gebruik van de Works with Apple-badje betekent dat een accessoire speciaal bedoeld is voor gebruik met de in de badje vermelde technologie en is gecertificeerd door de ontwikkelaar om te voldoen aan de prestatiestandaarden van Apple.

Het *Bluetooth*[®]-woordmerk en de bijbehorende logo's zijn gedeponeerde handelsmerken die het eigendom zijn van Bluetooth SIG, Inc. en het gebruik van dergelijke merken door Bose Corporation gebeurt onder licentie.



Dolby, Dolby Atmos en het dubbele-D-symbool zijn gedeponeerde handelsmerken van Dolby Laboratories Licensing Corporation. Vervaardigd onder licentie van Dolby Laboratories. Vertrouwelijke niet-gepubliceerde werken. Copyright © 2012-2021 Dolby Laboratories. Alle rechten voorbehouden.

Google, Google Play en Chromecast built-in zijn handelsmerken van Google LLC.



De termen HDMI en HDMI High-Definition Multimedia Interface, de zgn. "trade dress" (handelsstijl) van HDMI en de HDMI-logo's zijn handelsmerken of gedeponeerde handelsmerken van HDMI Licensing Administrator, Inc.

Dit product bevat de iHeartRadio-service. iHeartRadio is een gedeponeerd handelsmerk van iHeartMedia, Inc.

Dit product wordt beschermd door bepaalde intellectuele eigendomsrechten van Microsoft. Gebruik of distributie van dergelijke technologie buiten dit product is verboden zonder licentie van Microsoft.

Pandora is een handelsmerk of gedeponeerd handelsmerk van Pandora Media, Inc. dat met toestemming wordt gebruikt.

QuickSet is een gedeponeerd handelsmerk van Universal Electronics Inc. in de Verenigde Staten en internationaal.
© UEI 2000-2022

Dit product bevat Spotify-software die onderworpen is aan licenties van derden die hier worden vermeld:
www.spotify.com/connect/third-party-licenses

Spotify is een gedeponeerd handelsmerk van Spotify AB.

Wi-Fi is een gedeponeerd handelsmerk van Wi-Fi Alliance[®].

Bose, Bose Bass Module, Bose Music, het Bose Music-logo, Bose Noise Cancelling Headphones, Bose Smart Soundbar, Bose Soundbar Wall Bracket, Bose Surround Speakers, QuietComfort, SimpleSync, SoundLink, SoundLink Revolve en Voice4Video zijn handelsmerken van Bose Corporation.

Hoofdkantoor Bose Corporation: 1-877-230-5639

©2023 Bose Corporation. Niets in deze uitgave mag worden gereproduceerd, gewijzigd, gedistribueerd of op andere wijze gebruikt zonder voorafgaande schriftelijke toestemming.

Als u de bekendmakingen met betrekking tot licenties wilt weergeven die van toepassing zijn op de softwarepakketten van derden die deel uitmaken van het Bose Smart Soundbar 600-product:

1. Houd op de afstandsbediening de knop Afspelen/Pauzeren ▷|| en de Volume hoger-knop + 5 seconden ingedrukt.
2. Sluit een USB-kabel aan op de aansluiting SERVICE aan de achterkant van de soundbar.
3. Sluit het andere uiteinde van de kabel aan op een computer.
4. Typ op de computer <http://203.0.113.1/opensource> in een browservenster om de licentieovereenkomst voor eindgebruikers en de bekendmaking met betrekking tot licenties weer te geven.

WAT ZIT ER IN DE DOOS

Inhoud 13

DOLBY ATMOS®-TECHNOLOGIE 14

PLAATSING VAN DE SOUNDBAR

Aanbevelingen 15
 De soundbar aan de muur bevestigen 16
 Het geluid bijstellen voor muurbevestiging 17

DE SOUNDBAR INSTALLEREN

De soundbar op het lichtnet aansluiten 18
 Netwerk op stand-by 18

INSTALLATIE MET DE BOSE MUSIC-APP

De Bose Music-app downloaden 19

BESTAANDE GEBRUIKERS VAN DE BOSE MUSIC-APP

De soundbar toevoegen aan een bestaand account 20
 Met een ander Wi-Fi®-netwerk verbinden 20

BEDIENING VAN DE SOUNDBAR

Functies op de afstandsbediening 21
 In- en uitschakelen 22
 Automatisch ontwakken (alleen bij optische aansluiting) 22
 Bronnen 23
 Afspelen en volume regelen 24
 Spraakassistenten 25
 De audio bijstellen 25

AMAZON ALEXA

Toegang tot Amazon Alexa 26

 Uw stem gebruiken 26

 De soundbarknoppen gebruiken 27

Bellen en berichten sturen met Amazon Alexa 28

 Alexa Calling and Messaging instellen 28

 Uw stem gebruiken 28

Niet storen instellen 29

 Uw stem gebruiken 29

Audio bedienen met Bose Voice4Video™ 30

 Voice4Video™ instellen 30

 Uw stem gebruiken 30

WERKT MET DE GOOGLE ASSISTENT

Toegang tot de Google Assistent 32

 Uw stem gebruiken 32

 Uw telefoon gebruiken 32

AUDIO STREAMEN MET AIRPLAY

Audio streamen via het bedieningspaneel 33

Audio streamen via een app 33

BLUETOOTH®-VERBINDINGEN

Een mobiel apparaat verbinden 34

De verbinding met een mobiel apparaat verbreken 35

Een mobiel apparaat opnieuw verbinden 35

Nog een mobiel apparaat verbinden 35

De lijst met apparaten van de soundbar wissen 35

STATUS VAN DE SOUNDBAR

Wi-Fi-status..... 36

Bluetooth-status..... 36

Status van Amazon Alexa..... 37

 Microfoon uit-lampje 38

Afspeel- en volumestatus 38

Update- en foutstatus 39

GEAVANCEERDE FUNCTIES

Wi-Fi-functionaliteit uitschakelen/inschakelen..... 40

BOSE-PRODUCTEN VERBINDEN

Accessoires aansluiten (optioneel)..... 41

Een Bose SoundLink *Bluetooth*-luidspreker of Bose-hoofdtelefoon verbinden met SimpleSync™-technologie..... 41

 Voordelen..... 41

 Compatibele producten 41

 Verbinden via de Bose Music-app..... 42

Een Bose SoundLink *Bluetooth*-luidspreker of Bose-hoofdtelefoon opnieuw verbinden 42

VERZORGING EN ONDERHOUD

De soundbar updaten 43

De batterij van de afstandsbediening vervangen 43

De soundbar schoonmaken 45

Reserveonderdelen en accessoires..... 45

Beperkte garantie 45

PROBLEMEN OPLOSSEN

Probeer deze oplossingen eerst	46
Andere oplossingen	46
De fabrieksinstellingen terugzetten.....	53

BIJLAGE: REFERENTIEMATERIAAL M.B.T. DE INSTALLATIE

Aansluitopties.....	54
De soundbar op de tv aansluiten	55
Optie 1 (voorkeursoptie): HDMI eARC of ARC.....	55
Optie 2: Optical	56
Het geluid controleren	57

INHOUD

Controleer of de volgende onderdelen aanwezig zijn:



Bose Smart Soundbar 600

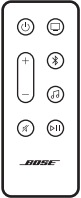

Afstandsbediening (inclusief batterij)

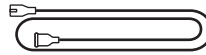

Netsnoer*

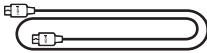

HDMI-kabel

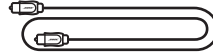

Optische kabel

* Kan worden geleverd met meerdere netsnoeren. Gebruik het netsnoer voor uw regio.

OPMERKING: Als een deel van het product beschadigd is, mag u het product niet gebruiken. Neem contact op met een erkende Bose-dealer of de Bose-klantenservice.

Ga naar: support.Bose.com/SB600

De Bose Smart Soundbar 600 ondersteunt Dolby Atmos®-technologie. Dankzij de op- en zijwaartse luidsprekers wordt u volledig omringd door hoogwaardig geluid, wat een sublieme en meeslepende surroundbeleving oplevert.

OPMERKING: Om de Dolby Atmos-surroundbeleving te kunnen ervaren, sluit u de soundbar aan op de poort HDMI eARC of ARC op de tv (zie pagina 55). Als de tv geen eARC- of ARC-poort heeft, kunt u voor een ruimtelijk en levensecht geluid de optische kabel op de poort Optical aansluiten (zie pagina 56).

AANBEVELINGEN

- Plaats de soundbar onder en voor de tv (bij voorkeur) of boven de tv, met de voorkant van de soundbar naar de kamer toe.
- Voor een optimale geluidskwaliteit moet u ervoor zorgen dat de opwaartse luidsprekers aan de bovenkant van de soundbar en de zijwaartse luidsprekers aan de zijkant van de soundbar niet worden geblokkeerd.
- Wanneer de soundbar aan de muur is bevestigd, moet u ervoor zorgen dat de bovenkant van de soundbar ten minste 10 cm van de tv is verwijderd.
- Als u de soundbar op een schap of tv-standaard plaatst, plaats de voorkant van de soundbar dan zo dicht mogelijk bij de voorkant van de schap of tv-standaard voor een optimale geluidskwaliteit.
- Plaats de soundbar niet in of in de buurt van metalen kasten, andere audio-/videocomponenten en directe warmtebronnen.
- Plaats de soundbar met de rubberen voetjes op een stabiel en vlak oppervlak. Voor een goede ondersteuning moeten beide voetjes op het oppervlak rusten. Trillingen kunnen ertoe leiden dat de soundbar gaat schuiven, met name op gladde oppervlakken zoals marmer, glas of glad gepolijst hout.
- Zorg dat er een afstand van minimaal 1 cm is tussen de achterkant van de soundbar en andere oppervlakken. Blokkering van de poort(en) beïnvloedt de geluidskwaliteit.
- Zorg dat er een stopcontact in de buurt is.
- Om draadloze storing te voorkomen, houdt u andere draadloze apparatuur op een afstand van minimaal 30-90 cm van de soundbar.
- Om draadloze storing te voorkomen, moeten sommige Wi-Fi-toegangspunten op maximaal 2,4-3 meter afstand van de soundbar, optionele basmodule en optionele surroundluidsprekers worden geplaatst.
- Voor een optimale geluidskwaliteit mag de soundbar niet in een kast of diagonaal in een hoek worden geplaatst.
- Plaats geen voorwerpen op de soundbar.

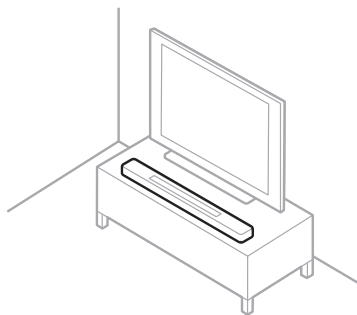

LET OP: Plaats de soundbar wanneer deze in gebruik is NIET op de voorkant, achterkant of bovenkant.

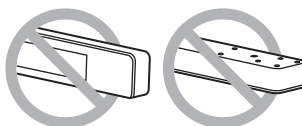

DE SOUNDBAR AAN DE MUUR BEVESTIGEN

U kunt de soundbar aan een muur bevestigen. Neem contact op met uw erkende Bose-dealer als u de muurbeugel voor Bose-soundbars (Bose Soundbar Wall Bracket) wilt aanschaffen.

Ga naar: support.Bose.com/SB600

OPMERKING: Zorg dat de bovenkant van de soundbar ten minste 10 cm van de tv is verwijderd.



LET OP: Gebruik GEEN ander materiaal om de soundbar te bevestigen.

Het geluid bijstellen voor muurbevestiging

Nadat u de soundbar hebt bevestigd, moet u het geluid bijstellen voor een optimale geluidskwaliteit.

Houd op de afstandsbediening de knop Dempen \times 5 seconden ingedrukt totdat u een toon hoort en de lichtbalk twee keer wit pulseert.

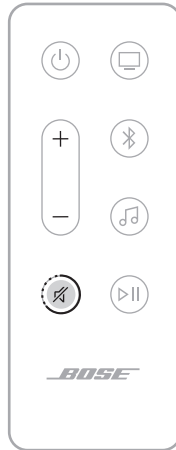

OPMERKING: Als u de soundbar van de muur verwijdert, herhaal dit dan om de soundbar terug te zetten op de standaardaudio-instellingen.

TIP: U kunt het geluid ook bijstellen voor muurbevestiging via de Bose Music-app.

DE SOUNDBAR OP HET LICHTNET AANSLUITEN

1. Sluit het netsnoer aan op de poort **POWER** aan de achterkant van de soundbar.
2. Sluit het andere uiteinde van het netsnoer aan op een stopcontact.

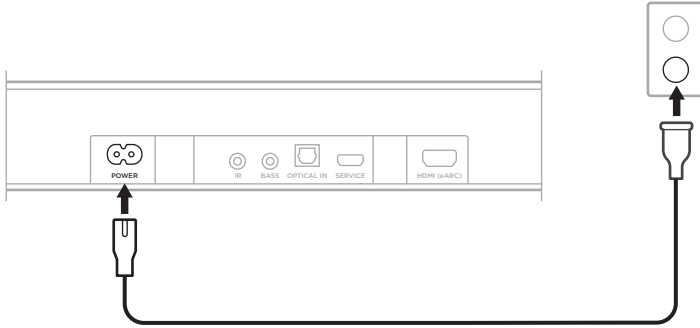



De soundbar wordt ingeschakeld en de lichtbalk brandt continu oranje.

NETWERK OP STAND-BY

De soundbar wordt op netwerk-stand-by gezet wanneer de audio is gestopt en u 20 minuten niet op een knop hebt gedrukt of met Amazon Alexa of uw Google Assistent-apparaat hebt gepraat.

Als u de soundbar wakker wilt maken uit netwerk-stand-by:

- Druk op de afstandsbediening op de aan-uitknop , een bronknop (zie pagina 23) of de knop Afspelen/Pauzeren  (zie pagina 21).
- Speel audio af of hervat het afspelen met behulp van uw mobiele apparaat of via de Bose Music-app.
- Praat met Amazon Alexa of uw Google Assistent-apparaat.

OPMERKINGEN:

- Om in netwerk-stand-by toegang krijgen tot Amazon Alexa, moet de soundbar zijn geïnstalleerd via de Bose Music-app (zie pagina 19) en de microfoon aanstaan (zie pagina 38).
- U kunt de stand-by-timer uitschakelen via de Bose Music-app. Deze optie bevindt zich in het menu Instellingen.

Met de Bose Music-app kunt u de soundbar installeren en bedienen via een mobiel apparaat, zoals een smartphone of tablet.

Via de app kunt u muziek streamen, muziekdiensten toevoegen, internetradiozenders verkennen, Amazon Alexa configureren, Chromecast built-in inschakelen, de taal voor gesproken mededelingen kiezen, de instellingen van de soundbar beheren en nieuwe functies downloaden.

OPMERKING: Als u voor een ander Bose-product al een Bose Music-account hebt aangemaakt, voeg de soundbar dan toe aan uw bestaande account (zie pagina 20).

DE BOSE MUSIC-APP DOWNLOADEN

1. Download de Bose Music-app op uw mobiele apparaat.





2. Volg de instructies van de app.

DE SOUNDBAR TOEVOEGEN AAN EEN BESTAAND ACCOUNT

Als u uw Bose Smart Soundbar 600 wilt toevoegen, opent u de Bose Music-app en voegt u de soundbar toe.

MET EEN ANDER WI-FI-NETWERK VERBINDEN

Voer de volgende stappen uit als de naam of het wachtwoord van uw netwerk is gewijzigd of als u een ander netwerk wilt gebruiken of toevoegen.

1. Houd op de afstandsbediening de knop Dempfen  en de Bose Music-knop  ingedrukt totdat de lichtbalk oranje brandt.

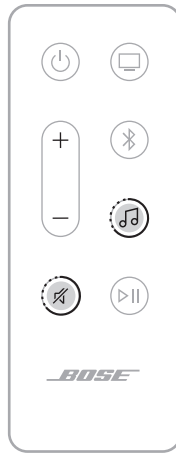

2. Open de Wi-Fi-instellingen op uw mobiele apparaat.
3. Selecteer **Bose Smart Soundbar 600**.
4. Open de Bose Music-app en volg de instructies van de app.

OPMERKING: Als er in de app geen instructies voor de installatie verschijnen, gaat u naar het hoofdscherm en voegt u de soundbar toe.

De bedieningsknoppen van de soundbar bevinden zich op de bovenkant van de soundbar en op de afstandsbediening.

TIP: U kunt de soundbar ook bedienen via de Bose Music-app.

FUNCTIES OP DE AFSTANDSBEDIENING

Gebruik de afstandsbediening om de soundbar te bedienen, de bron te selecteren en *Bluetooth*-verbindingen te beheren.

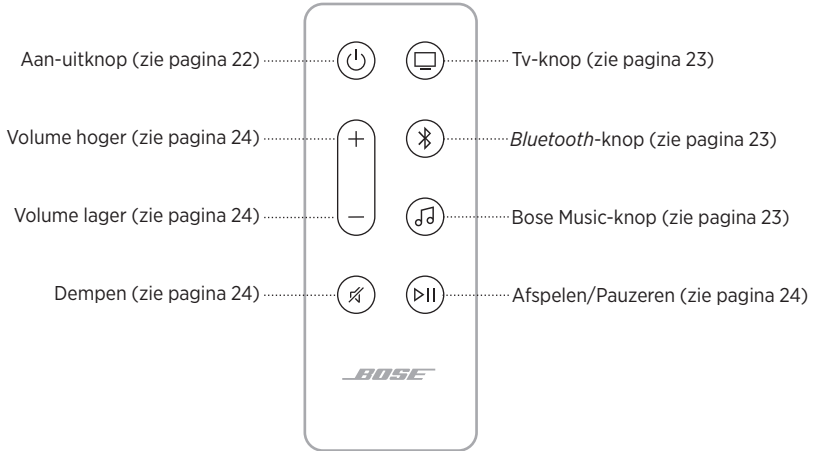

In- en uitschakelen

Druk op de afstandsbediening op de aan-uitknop  om de soundbar in of uit te schakelen.

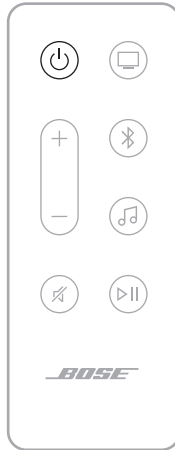

Wanneer de soundbar wordt ingeschakeld, wordt deze standaard ingesteld op de laatst actieve bron.

OPMERKINGEN:

- Wanneer u de soundbar op een stopcontact aansluit, wordt de soundbar automatisch ingeschakeld.
- Als de soundbar is uitgeschakeld, kunt u nog steeds toegang tot Amazon Alexa krijgen en de soundbar via uw Google Assistent-apparaat met uw stem bedienen (zie pagina 26).

TIP: U kunt de soundbar ook in- of uitschakelen door gebruik te maken van Bose Voice4Video™ in combinatie met Amazon Alexa (zie pagina 30).



Automatisch ontwaken (alleen bij optische aansluiting)

U kunt de soundbar zo instellen dat deze automatisch wordt ingeschakeld wanneer er een geluidssignaal wordt ontvangen.

Om te schakelen tussen automatisch ontwaken en de standaardinstellingen voor in- en uitschakelen, houdt u  5 seconden ingedrukt totdat u een toon hoort en de lichtbalk twee keer wit pulseert.

TIP: U kunt automatisch ontwaken ook in- of uitschakelen via de Bose Music-app. Deze optie bevindt zich in het menu Instellingen.

Bronnen

Druk op de afstandsbediening op de juiste knop (tv , *Bluetooth*  of Bose Music ) om de gewenste bron te selecteren.

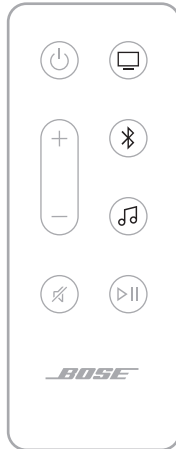

TIPS:

- U kunt Bose Voice4Video™ in combinatie met Amazon Alexa ook gebruiken om uw *Bluetooth*-bron te selecteren (zie pagina 30).
- U kunt ook de Bose Music-app gebruiken om een bron te selecteren.

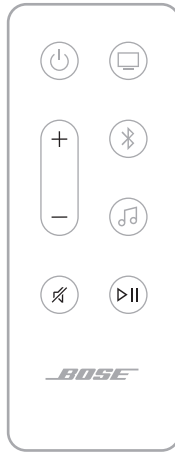

Afspelen en volume regelen



FUNCTIE	WAT TE DOEN
Afspelen/ Pauzeren	Druk op ▷ . OPMERKINGEN: <ul style="list-style-type: none"> • Wanneer het afspelen wordt gepauzeerd, branden twee lichtjes in het midden van de lichtbalk continu wit totdat het afspelen weer wordt hervat. • U kunt geen audio afspelen/pauzeren op een tv-bron.
Vooruit skippen	Druk twee keer op ▷ .
Achteruit skippen	Druk drie keer op ▷ .
Volume hoger	Druk op +. OPMERKING: Om het volume snel hoger te zetten, houdt u + ingedrukt.
Volume lager	Druk op –. OPMERKING: Om het volume snel lager te zetten, houdt u – ingedrukt.
Dempen/Dempen opheffen	Druk op ⌫. Wanneer het geluid is gedempt, brandt de linkerkant van de lichtbalk continu wit totdat het geluid weer wordt ingeschakeld. TIP: U kunt ook op + drukken om het geluid weer in te schakelen.

TIP: U kunt voor sommige bronnen ook Bose Voice4Video™ in combinatie met Amazon Alexa gebruiken om het afspelen en het volume te regelen (zie pagina 30).

SPRAAKASSISTENTEN

U kunt de Actie-knop  gebruiken voor de bediening van Amazon Alexa (zie pagina 27). U gebruikt de Microfoon uit-knop  om de microfoon uit te zetten (zie pagina 27).

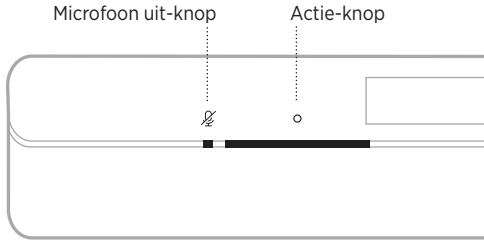

TIP: U kunt ook uw stem gebruiken om Amazon Alexa te bedienen (zie pagina 26).

DE AUDIO BIJSTELLEN

Gebruik de Bose Music-app om de lage tonen, de hoge tonen, het middenkanaal en het hoogtekanaal bij te stellen. Deze opties bevinden zich in het menu Instellingen.

TOEGANG TOT AMAZON ALEXA

Met Alexa op uw soundbar kunt u uw leven gemakkelijker maken en met uw stem uw muziek en nog veel meer bedienen. Alexa gebruiken is net zo eenvoudig als vragen stellen. U hoeft het maar te vragen of Alexa speelt uw lievelingsliedje, springt naar het volgende nummer, past het volume aan, leest het nieuws voor en nog veel meer. Met Alexa op uw soundbar is het simpeler dan ooit om uw smarthome te bedienen, gewoon door uw stem te gebruiken.

Voor meer informatie over wat Alexa zoal kan, gaat u naar:

<https://www.amazon.com/usealexa>

Gebruik de Bose Music-app om Amazon Alexa op de soundbar in te stellen. Deze optie bevindt zich in het menu Instellingen.

OPMERKINGEN:

- Alexa is niet in alle talen en landen beschikbaar. De functies en functionaliteit van Alexa kunnen per locatie verschillen.
- Zorg er bij het instellen van Alexa voor dat u hetzelfde muziekdienstaccount gebruikt als u in de Bose Music-app hebt gebruikt.
- Als er in uw thuisomgeving meerdere Bose Music-producten worden gebruikt, zal de spraakassistent beter werken als Alexa voor alle Bose Music-producten door één en dezelfde persoon via zijn of haar Bose Music-account en Amazon-account wordt geconfigureerd.

Uw stem gebruiken

Begin de zin met "Alexa," gevolgd door:

DINGEN OM TE PROBEREN	VOORBEELDEN VAN WAT U KUNT ZEGGEN
Praten met Alexa	Help me get started.
Audio afspelen	Play rock music. OPMERKING: Amazon Music is ingesteld als de standaardmuziekdienst. Gebruik de Alexa-app om de standaardmuziekdienst te veranderen.
Audio pauzeren	Pause.
Volume regelen	Turn the volume up.
Skippen naar het volgende liedje	Skip.
Een specifieke muziekdienst afspelen	Speel NPR op Tuneln. OPMERKING: Niet alle muziekdiensten worden door Amazon Alexa ondersteund.

DINGEN OM TE PROBEREN	VOORBEELDEN VAN WAT U KUNT ZEGGEN
Afspelen op een specifieke luidspreker	Play jazz in the "Kitchen." OPMERKING: Zorg dat u de luidsprekernaam gebruikt die u in de Bose Music-app hebt opgegeven. Als er meerdere luidsprekers zijn met dezelfde naam, gebruikt u de naam die is opgegeven in de Alexa-app of wijzigt u de naam in de Bose Music-app.
Een timer instellen	Set a timer for 15 minutes.
Meer skills ontdekken	Help me get started with skills.
Alexa stoppen	Stop.

De soundbarknoppen gebruiken

U kunt de Actie-knop  gebruiken voor de bediening van Amazon Alexa. U gebruikt de Microfoon uit-knop  om de microfoon uit te zetten. Deze knoppen vindt u aan de bovenkant van de soundbar.

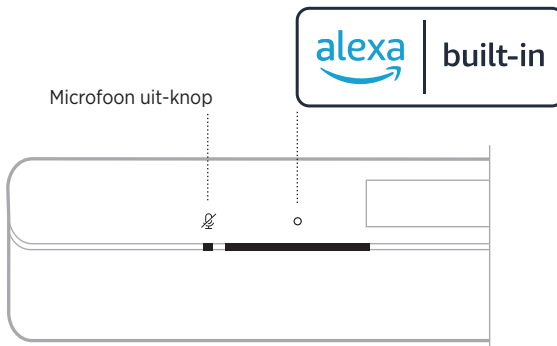

DINGEN OM TE PROBEREN	WAT TE DOEN
Praten met Alexa	Tik op  en zeg dan wat u wilt. Voor een lijst met dingen om te proberen, gaat u naar: https://www.amazon.com/usealexa
Alarmen en timers stoppen	Tik op  .

DINGEN OM TE PROBEREN	WAT TE DOEN
Alexa stoppen	Tik op ○.
De microfoon aan- of uitzetten	Tik op  . OPMERKING: Wanneer de microfoon uitstaat, brandt het Microfoon uit-lampje continu rood en kunt u geen toegang krijgen tot Alexa.

BELLEN EN BERICHTEN STUREN MET AMAZON ALEXA

Help uw gezin en uw familie beter in contact te blijven. Laat Alexa van uw apparaat een intercom maken voor rechtstreekse tweezijdige communicatie tussen kamers of huizen of het versturen van eenzijdige mededelingen vanuit een willekeurige kamer. Gebruik Alexa om vrijwel iedereen gratis te bellen of berichten te sturen vanaf uw ondersteunde Alexa-apparaat of via de Alexa-app op uw ondersteunde mobiele telefoon of tablet.

OPMERKINGEN:

- Beide partijen moeten beschikken over een apparaat met Alexa waarop de functie Alexa Calling and Messaging beschikbaar en ingeschakeld is en elkaar toestemming hebben verleend in de Alexa-app.
- De microfoon moet ingeschakeld zijn om Alexa Calling and Messaging te kunnen gebruiken (zie pagina 38).

Alexa Calling and Messaging instellen

Gebruik de Alexa-app om Alexa Calling and Messaging in te stellen.

Uw stem gebruiken

Begin de zin met “Alexa,” gevolgd door:

DINGEN OM TE PROBEREN	VOORBEELDEN VAN WAT U KUNT ZEGGEN
Binnenvallen op een apparaat in uw huis	Drop in on “Kitchen.” OPMERKING: Als het apparaat een Bose-product is, moet u de luidsprekernaam gebruiken die u in de Bose Music-app hebt opgegeven. Als er meerdere luidsprekers zijn met dezelfde naam, gebruikt u de naam die is opgegeven in de Alexa-app of wijzigt u de naam in de Bose Music-app.

DINGEN OM TE PROBEREN	VOORBEELDEN VAN WAT U KUNT ZEGGEN
Binnenvallen bij een familielid of vriend in een ander huis	Drop in on “Mom’s Kitchen.” OPMERKING: Zorg dat u de luidsprekernaam gebruikt die is opgegeven in de Bose Music-app en/of Alexa-app van de eigenaar.
Bellen	Call Mom.
Een oproep beantwoorden	Answer.
Een oproep of bericht weigeren	Decline.
Een oproep beëindigen	End call.
Een bericht afspelen	Play message.
Contactpersoon voor noodgevallen bellen	Call my emergency contact.
Een mededeling doen	Announce that dinner is ready.

NIET STOREN INSTELLEN

U kunt alle inkomende meldingen, mededelingen en oproepen naar de soundbar tijdelijk uitschakelen.

Uw stem gebruiken

Begin de zin met “Alexa,” gevolgd door:

DINGEN OM TE PROBEREN	VOORBEELDEN VAN WAT U KUNT ZEGGEN
Niet storen inschakelen	Turn on Do Not Disturb.
Niet storen uitschakelen	Turn off Do Not Disturb.

TIP: U kunt Niet storen ook instellen via de Alexa-app.

AUDIO BEDIENEN MET BOSE VOICE4VIDEO™

Dankzij de Bose Voice4Video™-technologie hebt u de beschikking over meer Amazon Alexa-spraakfuncties dan bij andere soundbars. U kunt niet alleen uw slimme soundbar met uw stem bedienen, maar ook uw tv en kabel- of satellietdecoder. Met één simpele vraag aan Alexa kunt u uw tv en slimme soundbar inschakelen, overschakelen op uw videobron, afstemmen op een zender door de naam of het kanaalnummer te noemen, en meteen beginnen met het bekijken van uw favoriete programma's.

OPMERKING: Voice4Video™ is alleen beschikbaar voor tv, kabel en satellietdecoders.

Voice4Video™ instellen

Gebruik de Bose Music-app om Voice4Video™ in te stellen.

OPMERKING: Voordat u Voice4Video™ instelt, moet u eerst Alexa instellen in de Bose Music-app (zie pagina 26).

Uw stem gebruiken

Begin de zin met "Alexa," gevolgd door:

DINGEN OM TE PROBEREN	VOORBEELDEN VAN WAT U KUNT ZEGGEN
Tv inschakelen	Turn on TV.
Tv uitschakelen	Turn off TV.
Video afspelen	Play.
Video pauzeren	Pause.
Video hervatten	Resume.
Video vooruit skippen	Next.
Video achteruit skippen	Previous.
Overschakelen op <i>Bluetooth</i> -audio	Switch to <i>Bluetooth</i> .
Overschakelen op HDMI-ingang op tv	Switch to HDMI2.

DINGEN OM TE PROBEREN	VOORBEELDEN VAN WAT U KUNT ZEGGEN
Een specifieke zender bekijken	Watch NFL Network.
Een specifiek kanaalnummer bekijken	Watch channel 802.
Skippen naar het volgende kanaal	Next channel.
Skippen naar het vorige kanaal	Previous channel.

TOEGANG TOT DE GOOGLE ASSISTENT

De soundbar kan worden gebruikt met een Google Assistant-apparaat dat via Chromecast built-in met uw Wi-Fi-netwerk is verbonden. Met Chromecast built-in kunt u vanuit ondersteunde apps audio streamen door gewoon uw stem te gebruiken of even op de Cast-knop op uw telefoon te tikken. Kies uit miljoenen nummers van populaire muziekdiensten zoals Pandora, Spotify en Tunes.

Als u de soundbar met uw stem wilt bedienen, moet u een Google Assistant-apparaat gebruiken en in de Bose Music-app Chromecast built-in inschakelen. Deze optie bevindt zich in het menu Instellingen.

OPMERKINGEN:

- Om Chromecast built-in te gebruiken, moet u een Google Assistant-apparaat en een Wi-Fi-verbinding hebben.
- Er wordt regelmatig ondersteuning voor nieuwe apps toegevoegd.
- De Google Assistant is niet in alle talen en landen beschikbaar.
- Voor meer informatie over wat de Google Assistant zoal kan doen, gaat u naar: <https://support.google.com/assistant>

Uw stem gebruiken

Zeg gewoon “Hey Google” tegen een Google Assistant-apparaat om te beginnen. Zeg dan wat u wilt, gevolgd door “op <naam soundbar>”.

Probeer bijvoorbeeld om uw favoriete muziek af te spelen. Zeg gewoon “Hey Google, speel mijn afspeellijst Sporten af op Huiskamer”.

OPMERKINGEN:

- Zorg dat u de soundbarnaam gebruikt die u in de Bose Music-app hebt opgegeven. Als er meerdere soundbars zijn met dezelfde naam, gebruikt u de naam die is opgegeven in de Google Assistant-app of wijzigt u de naam in de Bose Music-app.
- Op het apparaat moet de Google Assistant zijn ingeschakeld.

Uw telefoon gebruiken

Uw telefoon is uw afstandsbediening.

- Tik gewoon op de Cast-knop vanuit apps die u al kent en waar u van houdt. Nieuwe aanmeldingen of downloads zijn niet nodig.
- Gebruik uw telefoon om overall in huis te zoeken, af te spelen, te pauzeren en het volume hoger te zetten.
- Tijdens het streamen kunt u uw telefoon voor andere dingen blijven gebruiken: door sociale media scrollen, een appje versturen en zelfs oproepen accepteren.
- Geniet in uw hele huis van muziek wanneer u naar meerdere kamers tegelijk cast met soundbars die uitgerust zijn met Chromecast.

De soundbar is geschikt voor het afspelen van audio via Airplay 2. Zo kunt u snel audio vanaf een Apple-apparaat naar de soundbar of naar meerdere luidsprekers streamen.

OPMERKINGEN:

- Om AirPlay 2 te kunnen gebruiken, moet u over een Apple-apparaat met iOS 11.4 of later beschikken.
- Het Apple-apparaat en de soundbar moeten verbonden zijn met hetzelfde Wi-Fi-netwerk.
- Voor meer informatie over AirPlay gaat u naar: <https://www.apple.com/airplay>

AUDIO STREAMEN VIA HET BEDIENINGSPANEEL

1. Open het bedieningspaneel op het Apple-apparaat.
2. Houd de audiokaart in de rechterbovenhoek van het scherm even aangetikt en tik dan op het AirPlay-pictogram .
3. Selecteer de soundbar.

AUDIO STREAMEN VIA EEN APP

1. Open een muziek-app (zoals Apple Music) en selecteer een nummer om af te spelen.
2. Tik op .
3. Selecteer de soundbar.

EEN MOBIEL APPARAAT VERBINDEN

1. Druk op de afstandsbediening op de *Bluetooth*-knop .

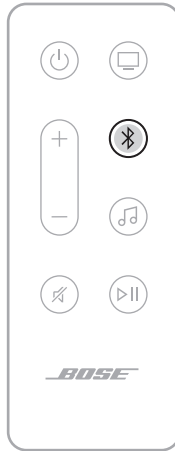

De lichtbalk pulseert blauw.

2. Zet op uw mobiele apparaat de *Bluetooth*-functie aan.

OPMERKING: Het *Bluetooth*-menu bevindt zich gewoonlijk in het menu Instellingen.

3. Selecteer de soundbar in de lijst met apparaten.

OPMERKING: Zoek de naam die u voor uw soundbar hebt ingevoerd in de Bose Music-app. Als u de soundbar geen naam hebt gegeven, verschijnt de standaardnaam.

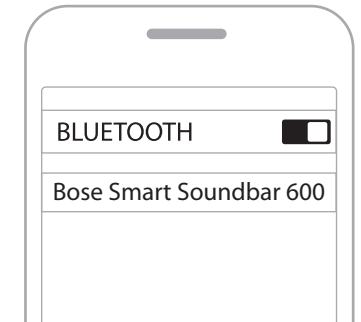

Als er verbinding is, hoort u een toon en brandt de lichtbalk eerst continu wit en wordt dan geleidelijk zwart. De naam van de soundbar verschijnt in de lijst met apparaten van het mobiele apparaat.

DE VERBINDING MET EEN MOBIEL APPARAAT VERBREKEN

Gebruik de Bose Music-app om de verbinding met uw mobiele apparaat te verbreken.

TIP: U kunt ook de *Bluetooth*-instellingen op uw mobiele apparaat gebruiken. Als u de *Bluetooth*-functie uitschakelt, worden ook alle verbindingen met andere apparaten verbroken.

EEN MOBIEL APPARAAT OPNIEUW VERBINDEN

Druk op de afstandsbediening op de *Bluetooth*-knop .

De soundbar probeert verbinding te maken met het laatst verbonden apparaat.

OPMERKINGEN:

- Zorg dat de *Bluetooth*-functie op uw mobiele apparaat is ingeschakeld.
- Het mobiele apparaat moet zich binnen een afstand van 9 meter bevinden en ingeschakeld zijn.

NOG EEN MOBIEL APPARAAT VERBINDEN

U kunt maximaal acht apparaten opslaan in de lijst met apparaten van de soundbar.

OPMERKING: U kunt van slechts één apparaat tegelijk audio afspelen.

1. Houd op de afstandsbediening  ingedrukt totdat de lichtbalk blauw pulseert.
2. Selecteer de soundbar in de lijst met apparaten op uw mobiele telefoon.

OPMERKING: Zorg dat de *Bluetooth*-functie op uw mobiele apparaat is ingeschakeld.

DE LIJST MET APPARATEN VAN DE SOUNDBAR WISSEN

1. Houd op de afstandsbediening  10 seconden ingedrukt totdat de lichtbalk twee keer wit pulseert en dan geleidelijk zwart wordt.

De lichtbalk pulseert blauw.

2. Wis de soundbar uit de *Bluetooth*-lijst op uw apparaat.

Alle apparaten worden gewist en de soundbar is klaar om te verbinden (zie pagina 34).

De LED-lichtbalk aan de voorkant van de soundbar toont de status van de soundbar.

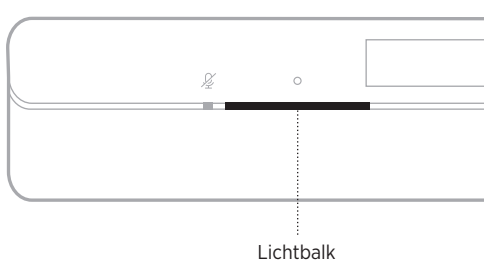

OPMERKING: De lichtbalk geeft één status tegelijk weer van de geselecteerde bron.

WI-FI-STATUS

Toont de status van de Wi-Fi-verbinding van de soundbar.

ACTIVITEIT VAN DE LICHTBALK		SYSTEEMSTATUS
Pulserend wit		Maakt verbinding met Wi-Fi
Continu wit en dan geleidelijk zwart		Verbonden met Wi-Fi









BLUETOOTH-STATUS

Toont de status van de *Bluetooth*-verbinding met mobiele apparaten.

ACTIVITEIT VAN DE LICHTBALK		SYSTEEMSTATUS
Pulserend blauw		Klaar om verbinding te maken met mobiel apparaat
Pulserend wit		Maakt verbinding met mobiel apparaat
Continu wit en dan geleidelijk zwart		Verbonden met mobiel apparaat
Wit licht pulseert twee keer en wordt geleidelijk zwart		Bezig de lijst met apparaten te wissen

STATUS VAN AMAZON ALEXA

Toont de status van Amazon Alexa.

ACTIVITEIT VAN DE LICHTBALK		SYSTEEMSTATUS
Uit		Amazon Alexa is inactief
Wit licht schuift naar het midden en brandt dan continu		Alexa luistert
Wit licht schuift naar de zijkanten		Amazon Alexa denkt na
Pulserend wit (volledig)		Amazon Alexa spreekt
Pulserend geel		Mededeling van Amazon Alexa
Continu wit en dan schuift wit licht naar de zijkanten		Waarschuwing van Amazon Alexa
Pulserend groen		Bezig met ontvangen of plaatsen van oproep
Continu groen		Verbonden met oproep OPMERKING: Wanneer de oproep wordt beëindigd, wordt de lichtbalk geleidelijk zwart.
Continu paars en dan geleidelijk zwart		Niet storen is ingeschakeld OPMERKING: Wanneer Niet storen is ingeschakeld, pulseert de lichtbalk paars telkens wanneer u probeert te communiceren met Alexa.

Microfoon uit-lampje

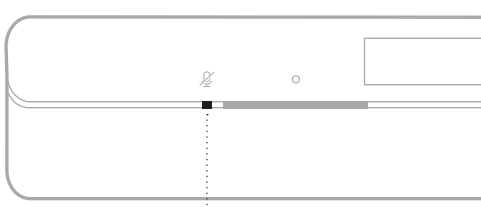

Microfoon uit-lampje

ACTIVITEIT VAN HET LAMPJE

SYSTEEMSTATUS



Continu rood	De microfoon staat uit
---------------------	------------------------

AFSPEEL- EN VOLUMESTATUS

Toont de soundbarstatus tijdens afspelen en volume regelen.







ACTIVITEIT VAN DE LICHTBALK

SYSTEEMSTATUS

Twee centrale lichtjes branden continu wit		Pauzeren
Rechterkant van de lichtbalk pulseert wit		Volume hoger
Linkerkant van de lichtbalk pulseert wit		Volume lager
Linkerkant van de lichtbalk brandt continu wit		Geluid uit

UPDATE- EN FOUTSTATUS

Toont de status van software-updates en foutwaarschuwingen.

ACTIVITEIT VAN DE LICHTBALK		SYSTEEMSTATUS
Continu oranje		Bezig met Wi-Fi-installatie
Wit licht schuift van rechts naar links		Bezig met downloaden update
Wit licht schuift van links naar rechts		Bezig met updaten soundbar
Pulseert 4 keer oranje		Bronfout - raadpleeg de Bose Music-app
Pulseert 4 keer rood		Verzoek is tijdelijk niet beschikbaar - probeer het later opnieuw
Continu rood		Fout - neem contact op met de Bose-clientservice

WI-FI-FUNCTIONALITEIT UITSCHAKELEN/INSCHAKELEN

Houd op de afstandsbediening de knop Dempen  en de *Bluetooth*-knop  ingedrukt totdat de lichtbalk twee keer wit pulseert en dan geleidelijk zwart wordt.



ACCESSOIRES AANSLUITEN (OPTIONEEL)

U kunt een of meer van deze accessoires op de soundbar aansluiten. Raadpleeg de gebruikershandleiding van het accessoire voor meer informatie.

- **Bose Bass Module 700:** Bose.com/BM700
- **Bose Bass Module 500:** Bose.com/BM500
- **Bose Surround Speakers 700:** Bose.com/SS700
- **Bose Surround Speakers:** Bose.com/SS

EEN BOSE SOUNDLINK *BLUETOOTH*-LUIDSPREKER OF BOSE-HOOFDTELEFOON VERBINDEN MET SIMPLESYNC™-TECHNOLOGIE

Met de Bose SimpleSync™-technologie kunt u bepaalde Bose SoundLink *Bluetooth*-luidsprekers of Bose-hoofdtelefoons met de soundbar verbinden voor een nieuwe manier om uw muziek en films te beluisteren.

Voordelen

- **Een persoonlijke tv-luisterbeleving:** Luister naar de tv zonder anderen te storen door uw Bose-hoofdtelefoon met de soundbar te verbinden. Omdat elk product onafhankelijke volumeregelaars heeft, kunt u het geluid van de soundbar zachter zetten of uitschakelen en tegelijkertijd uw hoofdtelefoon zo hard zetten als u wilt.
- **Audio in meerdere ruimtes:** Speel hetzelfde liedje in twee verschillende kamers tegelijkertijd af door uw Bose SoundLink *Bluetooth*-luidspreker met de soundbar te verbinden.

OPMERKING: SimpleSync™-technologie heeft een *Bluetooth*-bereik van maximaal 9 meter. Muren en bouwmaterialen kunnen de ontvangst beïnvloeden.

Compatibele producten

U kunt de meeste Bose SoundLink *Bluetooth*-luidsprekers en Bose-hoofdtelefoons met de soundbar verbinden.

Populaire compatibele producten zijn onder meer:

- Bose SoundLink Revolve+ *Bluetooth* speaker
- Bose SoundLink Mini *Bluetooth* speaker
- Bose SoundLink Micro *Bluetooth* speaker
- Bose SoundLink Flex *Bluetooth* Speaker
- Bose Noise Cancelling Headphones 700
- Bose QuietComfort 35 wireless headphones
- Bose QuietComfort 45 headphones

Er worden regelmatig nieuwe producten toegevoegd. Voor meer informatie en een volledige lijst gaat u naar: support.Bose.com/Groups

Verbinden via de Bose Music-app

Gebruik de Bose Music-app om uw Bose SoundLink *Bluetooth*-luidspreker of Bose-hoofdtelefoon met de soundbar te verbinden. Ga voor meer informatie naar: support.bose.com/Groups

OPMERKINGEN:

- Zorg dat het product dat u wilt verbinden ingeschakeld is, zich binnen 9 meter van de soundbar bevindt en klaar is voor verbinding met een ander apparaat. Raadpleeg de gebruikershandleiding van het product voor meer informatie.
- U kunt maar één product tegelijkertijd met de soundbar verbinden.

EEN BOSE SOUNDLINK *BLUETOOTH*-LUIDSPREKER OF BOSE-HOOFDTELEFOON OPNIEUW VERBINDEN

Schakel uw Bose SoundLink *Bluetooth*-luidspreker of Bose-hoofdtelefoon in.

De luidspreker of hoofdtelefoon probeert verbinding te maken met het laatst verbonden *Bluetooth*-apparaat, bijvoorbeeld de soundbar.

OPMERKINGEN:

- De soundbar moet zich binnen het bereik bevinden (9 m) en ingeschakeld zijn.
- Als de luidspreker geen verbinding maakt, zie dan “De soundbar wordt niet opnieuw verbonden met een eerder verbonden Bose SoundLink *Bluetooth*-luidspreker” op pagina 52.
- Als de hoofdtelefoon geen verbinding maakt, zie dan “De soundbar wordt niet opnieuw verbonden met een eerder verbonden Bose-hoofdtelefoon” op pagina 52.

DE SOUNDBAR UPDATEN

Bij verbinding met de Bose Music-app en uw Wi-Fi-netwerk wordt de soundbar automatisch geüpdatet.

DE BATTERIJ VAN DE AFSTANDSBEDIENING VERVANGEN



De batterij niet inslikken, gevaar voor chemische brandwonden. De bij dit product bijgeleverde afstandsbediening bevat een knoopcelbatterij. Als de knoopcelbatterij wordt ingeslikt, kan dit binnen slechts 2 uur leiden tot ernstige inwendige brandwonden met mogelijk de dood als gevolg. Houd nieuwe en gebruikte batterijen uit de buurt van kinderen. Als het batterijvakje niet goed sluit, stop dan met het gebruik van het product en houd dit uit de buurt van kinderen. Als u denkt dat batterijen mogelijk zijn ingeslikt of in het lichaam zijn geplaatst, roep dan onmiddellijk medische hulp in. Om het gevaar van explosie, brand of chemische brandwonden te vermijden, dient u voorzichtig te zijn bij het vervangen van de batterij en deze uitsluitend te vervangen door een officieel goedgekeurde (bv. UL) CR2032- of DL2032-lithiumbatterij van 3 volt. Gooi lege batterijen onmiddellijk en op de juiste wijze weg. Niet opnieuw opladen, demonteren, verwarmen boven 100 °C of verbranden.

1. Draai het klepje van het batterijvakje met behulp van een muntje naar links (tegen de klok in) en verwijder dit.

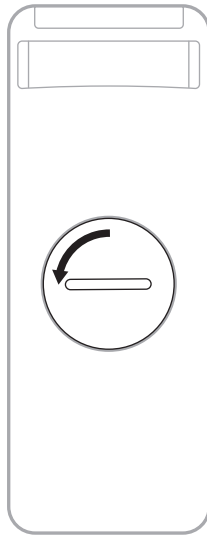

2. Plaats de nieuwe batterij met de vlakke kant naar boven, zodat het plusteken + zichtbaar is.

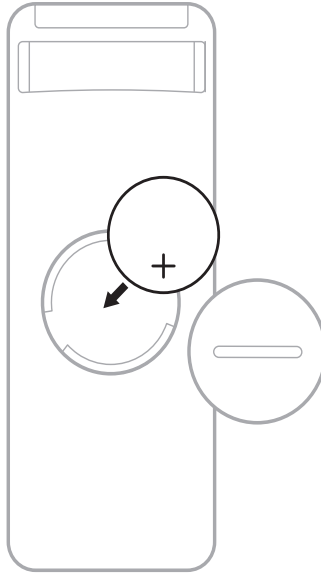

OPMERKING: Gebruik uitsluitend een officieel goedgekeurde (bv. UL) CR2032- of DL2032-lithiumbatterij van 3 volt.

3. Plaats het klepje terug en draai dit naar rechts (met de klok mee) totdat het vastklikt.

DE SOUNDBAR SCHOONMAKEN

Neem de buitenkant van de soundbar af met een zachte, droge doek.

LET OP:

- Zorg dat er GEEN vloeistof op de soundbar of in openingen wordt gemorst.
- Blaas GEEN lucht in de opwaartse luidsprekers of soundbar.
- Gebruik GEEN stofzuiger om de opwaartse luidsprekers of soundbar schoon te maken.
- Gebruik GEEN spuitbussen in de buurt van de opwaartse luidsprekers of soundbar.
- Gebruik GEEN oplosmiddelen, chemicaliën of schoonmaakproducten die alcohol, ammoniak of schuurmiddelen bevatten.
- Zorg dat er GEEN voorwerpen in openingen vallen.

RESERVEONDERDELEN EN ACCESSOIRES

Reserveonderdelen en accessoires kunt u bestellen via de Bose-klantenservice.

Ga naar: support.Bose.com/SB600

BEPERKTE GARANTIE

Voor de soundbar geldt een beperkte garantie. Ga naar onze website op worldwide.Bose.com/Warranty voor informatie over de beperkte garantie.

Om het product te registreren, gaat u naar worldwide.Bose.com/ProductRegistration voor instructies. Als u het product niet registreert, is dit niet van invloed op uw rechten onder de beperkte garantie.

PROBEER DEZE OPLOSSINGEN EERST

Als u problemen hebt met de soundbar:



- Controleer of de soundbar op een werkend stopcontact is aangesloten.
- Zorg dat alle kabels goed zijn aangesloten.
- Controleer de status van de soundbar (zie pagina 36).
- Download de Bose Music-app en voer beschikbare software-updates uit.
- Plaats de soundbar volgens de plaatsingsrichtlijnen (zie pagina 15).
- Plaats de soundbar binnen het aanbevolen bereik van uw mobiele apparaat om te zorgen dat deze goed werkt.
- Zorg dat de soundbar ten minste 30-90 cm van andere draadloze apparatuur is verwijderd.
- Controleer of Wi-Fi-toegangspunten op maximaal 2,4-3 meter afstand van de soundbar, optionele basmodule en optionele surroundluidsprekers zijn geplaatst.

ANDERE OPLOSSINGEN

Als het probleem nog niet is verholpen, zie dan de onderstaande tabel voor symptomen van en oplossingen voor veelvoorkomende problemen. Als u het probleem niet kunt oplossen, neem dan contact op met de Bose-klantenservice.

Ga naar: worldwide.Bose.com/contact

SYMPTOOM	OPLOSSING
Geen HDMI eARC-poort op de tv	Gebruik de HDMI ARC-poort op de tv. Als de tv geen HDMI ARC-poort heeft, gebruik dan de optische kabel om de soundbar op de tv aan te sluiten.
Geen poort met de aanduiding HDMI eARC- HDMI ARC of Optical op de tv	Als uw TV is aangesloten op een kabel- of satellietdecoder, sluit u de HDMI-kabel van de soundbar aan op de kabel- of satellietdecoder. Sluit de soundbar aan op de tv met een audioconverter en afzonderlijke audiokabel, zoals een coaxiale 3,5 mm-audiokabel of analoge stereokabel (niet bijgeleverd). Het type converter en kabel dat u nodig hebt, hangt af van de audio-uitgangspoorten op de tv.
De soundbar gaat niet aan	Sluit het netsnoer op een ander stopcontact aan. Gebruik de afstandsbediening om de soundbar in te schakelen (zie pagina 21). Koppel de netsnoeren voor de soundbar en de optionele basmodule of surroundluidsprekers los, wacht 30 seconden en sluit ze vervolgens goed aan op een werkend stopcontact.

SYMPTOOM	OPLOSSING
<p>De soundbar gaat niet uit</p>	<p>De soundbar staat mogelijk op netwerk-stand-by. Druk op de aan-uitknop  op de afstandsbediening om de soundbar wakker te maken. Druk nogmaals op de aan-uitknop  om de soundbar uit te schakelen.</p>
<p>De audio wordt niet afgespeeld in Dolby Atmos</p>	<p>Zorg dat de soundbar is aangesloten op de poort HDMI eARC of ARC van de tv.</p> <p>Controleer op het scherm Wordt nu afgespeeld van de Bose Music-app of de audio wordt gestreamd in Dolby Atmos. Als dit niet het geval is, controleert u of de geavanceerde audio-instellingen van uw tv Dolby Atmos doorlaten naar de soundbar. Raadpleeg de gebruikershandleiding van de tv.</p>
<p>De afstandsbediening werkt niet of niet goed</p>	<p>Vervang de batterij (zie pagina 43).</p> <p>Zorg dat de afstandsbediening zich binnen 6 meter van de soundbar bevindt.</p> <p>Zorg dat er geen obstakels tussen de afstandsbediening en de soundbar staan.</p>
<p>De Bose Music-app werkt niet op het mobiele apparaat</p>	<p>Controleer of uw mobiele apparaat compatibel is met de Bose Music-app en voldoet aan de minimale systeemvereisten. Raadpleeg de appstore op uw mobiele apparaat voor meer informatie.</p> <p>Verwijder de Bose Music-app van uw mobiele apparaat en installeer de app opnieuw (zie pagina 19).</p>
<p>De soundbar is niet zichtbaar en kan daarom niet aan een ander Bose-account worden toegevoegd</p>	<p>Controleer via de Bose Music-app of delen is ingeschakeld op de soundbar.</p> <p>Controleer of de soundbar en uw mobiele apparaat verbonden zijn met hetzelfde netwerk.</p>
<p>De soundbar en bron gaan niet tegelijk aan/uit</p>	<p>Druk op de aan-uitknop  om de bron in of uit te schakelen.</p>

SYMPTOOM	OPLOSSING
<p>Er komt geen geluid uit de soundbar of het geluid valt soms weg</p>	<p>Zet het volume op de soundbar (zie pagina 24) of uw mobiele apparaat hoger.</p> <p>Als de linkerkant van de lichtbalk continu wit brandt, is de soundbar gedempt. Druk op de knop Dempen  om het geluid van de soundbar weer in te schakelen.</p> <p>Controleer of het geluid van uw mobiele apparaat misschien is gedempt.</p> <p>Zorg dat u een compatibel mobiel <i>Bluetooth</i>-apparaat gebruikt.</p> <p>Start uw mobiele apparaat opnieuw.</p> <p>Start uw audiobron opnieuw.</p> <p>Schakel over op een andere bron (zie pagina 23).</p> <p>Speel audio af van een andere toepassing of muziekdienst.</p> <p>Als de audio van een Wi-Fi-bron komt, reset dan de router.</p> <p>Start uw tv opnieuw.</p> <p>Controleer de audio-instellingen van de tv. Raadpleeg de gebruikershandleiding van de tv.</p> <p>Update de tv-software. Raadpleeg de gebruikershandleiding van de tv.</p> <p>Haal de HDMI-kabel uit de poort HDMI eARC (of ARC) van de tv en sluit deze opnieuw aan.</p> <p>Zorg dat de HDMI-kabel van de soundbar is aangesloten op een poort op de tv met de aanduiding HDMI eARC (Enhanced Audio Return Channel) en niet op een standaard HDMI-poort. Als de tv geen HDMI eARC-poort heeft, gebruikt u de HDMI ARC-poort. Als de tv geen ARC-poort heeft, gebruikt u de optische kabel om de soundbar aan te sluiten (zie pagina 56).</p> <p>Als de soundbar is aangesloten op de poort HDMI eARC (of ARC), zorg dan dat Consumer Electronics Control (CEC) is ingeschakeld in het systeemmenu van de tv. De tv kan naar CEC verwijzen met een andere naam. Raadpleeg de gebruikershandleiding van de tv.</p> <p>Als de soundbar is aangesloten op de poort Optical van de tv, zorg dan dat de optische kabel in een poort op de tv zit met de aanduiding Output of OUT en niet Input of IN.</p> <p>Koppel de netsnoeren voor de soundbar en de optionele basmodule of surroundluidsprekers los, wacht 30 seconden en sluit ze vervolgens goed aan op een werkend stopcontact.</p> <p>Controleer de instelling Geavanceerd CEC in de Bose Music-app. Deze optie bevindt zich in het menu Instellingen. Ga voor meer informatie naar: support.Bose.com/SB600_CEC</p>
<p>De soundbar maakt geen verbinding met de basmodule of surroundluidsprekers</p>	<p>Raadpleeg de gebruikershandleiding van de basmodule of surroundluidsprekers om dit probleem op te lossen (zie pagina 41).</p> <p>Controleer of de basmodule of surroundluidsprekers compatibel zijn met de soundbar (zie pagina 41).</p> <p>Koppel de netsnoeren voor de soundbar en de optionele basmodule of surroundluidsprekers los, wacht 30 seconden en sluit ze vervolgens goed aan op het stopcontact.</p>

SYMPTOOM	OPLOSSING
<p>Geen audio uit de basmodule of surroundluidsprekers</p>	<p>Controleer of de basmodule of surroundluidsprekers compatibel zijn met de soundbar (zie pagina 41).</p> <p>Controleer in de Bose Music-app of de software up-to-date is.</p> <p>Stel de lage tonen bij met behulp van de Bose Music-app (zie pagina 25).</p> <p>Schakel over op een andere bron (zie pagina 23).</p>
<p>Geluid komt uit de luidspreker van de tv</p>	<p>Zorg dat de HDMI-kabel van de soundbar is aangesloten op een poort op de tv met de aanduiding HDMI eARC (Enhanced Audio Return Channel) en niet op een standaard HDMI-poort. Als de tv geen HDMI eARC-poort heeft, gebruikt u de HDMI ARC-poort. Als de tv geen ARC-poort heeft, gebruikt u de optische kabel om de soundbar aan te sluiten (zie pagina 56).</p> <p>Haal de HDMI-kabel uit de HDMI eARC- of ARC-poort van de tv en sluit deze opnieuw aan.</p> <p>Koppel de netsnoeren voor de soundbar en de optionele basmodule of surroundluidsprekers los, wacht 30 seconden en sluit ze vervolgens goed aan op het stopcontact.</p> <p>Zet de luidsprekers van de tv uit. Raadpleeg de gebruikershandleiding van de tv.</p> <p>Zet het volume van de tv op de laagste stand.</p> <p>Als de soundbar is aangesloten op de HDMI eARC-poort (of ARC-poort), zorg dan dat Consumer Electronics Control (CEC) is ingeschakeld in het systeemmenu van de tv. De tv kan naar CEC verwijzen met een andere naam. Raadpleeg de gebruikershandleiding van de tv.</p> <p>Controleer de instelling Geavanceerd CEC in de Bose Music-app. Deze optie bevindt zich in het menu Instellingen. Ga voor meer informatie naar: support.Bose.com/SB600_CEC</p>
<p>Slecht of vervormd geluid</p>	<p>Test verschillende bronnen indien beschikbaar.</p> <p>Controleer of de tv surroundgeluid kan uitvoeren. Raadpleeg de gebruikershandleiding van de tv.</p> <p>Als het geluid wordt afgespeeld van een ander apparaat, zet dan het volume van dat apparaat lager.</p> <p>Stel de lage tonen bij met behulp van de Bose Music-app (zie pagina 25).</p> <p>Zet de luidsprekers van de tv uit. Raadpleeg de gebruikershandleiding van de tv.</p> <p>Controleer het geluid (zie pagina 57).</p>

SYMPTOOM	OPLOSSING
<p>De soundbar speelt geen audio af van de juiste bron of selecteert na vertraging de verkeerde bron</p>	<p>Controleer de instelling Geavanceerd CEC in de Bose Music-app. Deze optie bevindt zich in het menu Instellingen. Ga voor meer informatie naar: support.Bose.com/SB600_CEC</p> <p>Schakel CEC op de bron uit. Raadpleeg de gebruikershandleiding van de bron.</p>
<p>De soundbar maakt geen verbinding met het Wi-Fi-netwerk</p>	<p>Selecteer de juiste netwerknaam in de Bose Music-app en voer het wachtwoord voor het netwerk in (hoofdlettergevoelig).</p> <p>Controleer of de soundbar en uw mobiele apparaat verbonden zijn met hetzelfde netwerk.</p> <p>Als uw netwerk informatie is veranderd, zie dan pagina 20.</p> <p>Schakel Wi-Fi in op het mobiele apparaat dat u gebruikt voor de installatie.</p> <p>Sluit andere geopende toepassingen op uw mobiele apparaat.</p> <p>Start het mobiele apparaat en de router opnieuw.</p> <p>Als uw router zowel de 2,4GHz- als 5GHz-band ondersteunt, zorg dan dat het apparaat (mobiel of computer) en de soundbar met dezelfde band verbinding maken.</p> <p>OPMERKING: Geef elke band een unieke naam om te zorgen dat u verbinding maakt met dezelfde band.</p> <p>Reset de router.</p> <p>Koppel de netsnoeren voor de soundbar en de optionele basmodule of surroundluidsprekers los, wacht 30 seconden en sluit ze vervolgens goed aan op het stopcontact. Verwijder de Bose Music-app van uw mobiele apparaat, installeer de app opnieuw en start de installatie opnieuw.</p> <p>Als u verbinding wilt maken met een ander netwerk en er in de app geen instructies voor de installatie verschijnen, gaat u naar het hoofdscherm en voegt u de soundbar toe.</p>
<p>De soundbar maakt geen verbinding met het Bluetooth-apparaat</p>	<p>Zet op uw mobiele apparaat de <i>Bluetooth</i>-functie uit en weer aan. Verwijder de soundbar uit de <i>Bluetooth</i>-lijst. Maak opnieuw verbinding (zie pagina 34).</p> <p>Maak verbinding met een ander mobiel apparaat (zie pagina 34).</p> <p>Zorg dat u een compatibel mobiel <i>Bluetooth</i>-apparaat gebruikt. Ga naar: support.Bose.com/SB600_BT</p> <p>Verwijder de soundbar uit de <i>Bluetooth</i>-lijst van uw mobiele apparaat. Maak opnieuw verbinding (zie pagina 34).</p> <p>Wis de lijst met apparaten van de soundbar (zie pagina 35). Maak opnieuw verbinding (zie pagina 34).</p>

SYMPTOOM	OPLOSSING
<p>De soundbar streamt geen audio via AirPlay</p>	<p>Controleer of de soundbar is ingeschakeld en zich binnen bereik bevindt (zie pagina 22).</p> <p>Zorg dat het Apple-apparaat en de soundbar verbonden zijn met hetzelfde Wi-Fi-netwerk.</p> <p>Update uw Apple-apparaat.</p> <p>Zorg dat de soundbar de meest recente versie van de software heeft (zie pagina 43).</p> <p>Als u het AirPlay-pictogram  niet kunt vinden in de muziek-app die u gebruikt voor het streamen, stream de audio dan via het bedieningspaneel.</p> <p>Ga voor aanvullende ondersteuning naar: https://www.apple.com/airplay</p>
<p>Alexa reageert niet</p>	<p>Controleer of het Microfoon uit-lampje misschien rood brandt. Om de microfoon aan te zetten, zie pagina 27.</p> <p>Zorg dat Alexa is ingesteld via de Bose Music-app (zie pagina 26).</p> <p>OPMERKING: De soundbar moet worden geïnstalleerd en met uw Wi-Fi-netwerk worden verbonden met behulp van de Bose Music-app.</p> <p>Verbind uw mobiele apparaat met Wi-Fi.</p> <p>Controleer of u in een land bent waar Amazon Alexa beschikbaar is.</p> <p>Zorg dat u de meest recente versie van de Alexa-app gebruikt.</p> <p>Controleer of uw mobiele apparaat compatibel is.</p> <p>Controleer of het activeringswoord is ingeschakeld (zie pagina 26).</p> <p>Verwijder Alexa van de soundbar via de Bose Music-app. Voeg Alexa opnieuw toe.</p> <p>Zorg dat u de naam gebruikt die u in de Bose Music-app hebt opgegeven. Als er meerdere soundbars zijn met dezelfde naam, gebruikt u de naam die is opgegeven in de Alexa-app of wijzigt u de naam in de Bose Music-app.</p> <p>Bij gebruik van Bose Voice4Video™:</p> <ul style="list-style-type: none"> • Zorg dat er geen obstakels tussen de soundbar, tv en/of kabel- of satellietdecoder staan. • Zorg dat de soundbar is aangesloten via de HDMI-kabel (zie pagina 55). • Controleer of u deze functie in de Bose Music-app hebt ingesteld en uw tv en/of kabel- of satellietdecoder hebt verbonden. • Controleer of u uw postcode en de serviceprovider voor uw kabel- of satellietdecoder hebt ingevoerd. <p>Uw opdracht wordt mogelijk niet door Alexa ondersteund. Er worden regelmatig nieuwe functies toegevoegd.</p> <p>Ga voor aanvullende ondersteuning naar: https://www.amazon.com/usealexa</p>

SYMPTOOM	OPLOSSING
<p>De soundbar kan niet worden bediend via de Google Assistent</p>	<p>Controleer of uw apparaat is uitgerust met de Google Assistent en verbonden is met uw netwerk (zie pagina 32).</p> <p>Controleer in de Bose Music-app of Chromecast built-in is ingeschakeld (zie pagina 32).</p> <p>Verbind uw mobiele apparaat met Wi-Fi.</p> <p>Controleer of u in een land bent waar de Google Assistent beschikbaar is.</p> <p>Zorg dat u de meest recente versie van de Google Assistent-app gebruikt.</p> <p>Controleer of uw mobiele apparaat compatibel is.</p> <p>Ga voor aanvullende ondersteuning naar: https://support.google.com/assistant</p>
<p>De soundbar maakt geen verbinding met een Bose SoundLink Bluetooth-luidspreker of Bose-hoofdtelefoon</p>	<p>Zorg dat uw luidspreker of hoofdtelefoon ingeschakeld is, zich binnen 9 meter van de soundbar bevindt en klaar is voor verbinding met een ander apparaat. Raadpleeg de gebruikershandleiding van het product voor meer informatie.</p>
<p>De soundbar wordt niet opnieuw verbonden met een eerder verbonden Bose SoundLink Bluetooth-luidspreker</p>	<p>Controleer in de Bose Music-app of gesproken mededelingen zijn ingeschakeld op de luidspreker (zie pagina 19). Deze optie bevindt zich in het menu Instellingen.</p> <p>Gebruik de bedieningsknoppen op de luidspreker om de apparatenlijst van het product te doorlopen totdat u de naam van uw soundbar hoort. Raadpleeg de gebruikershandleiding van de luidspreker voor productgebonden instructies.</p>
<p>De soundbar wordt niet opnieuw verbonden met een eerder verbonden Bose-hoofdtelefoon</p>	<p>Maak verbinding via de Bose Music-app (zie pagina 19).</p>
<p>Slechte geluidskwaliteit bij verbinding met een Bose SoundLink Bluetooth-luidspreker of Bose-hoofdtelefoon</p>	<p>Als uw router zowel de 2,4GHz- als de 5GHz-band ondersteunt en de soundbar verbinding heeft op de 2,4GHz-frequentie, maak dan verbinding op de 5GHz-frequentie.</p> <p>Niet alle Bose SoundLink Bluetooth-luidsprekers zijn bij verbinding met de soundbar in staat om audio perfect synchroon af te spelen. Om te controleren of uw product compatibel is, gaat u naar: support.Bose.com/Groups</p> <p>Controleer in de Bose Music-app of Synchroniseren met groep is ingeschakeld (zie pagina 19). Deze optie bevindt zich in het menu Instellingen.</p> <p>Installeer eventuele software-updates die voor uw luidspreker of hoofdtelefoon beschikbaar zijn. Om te controleren of er updates zijn, opent u de bij uw product behorende Bose-app op uw mobiele apparaat of gaat u naar btu.Bose.com op uw computer.</p>

DE FABRIEKINSTELLINGEN TERUGZETTEN

Door de fabrieksinstellingen terug te zetten worden alle bron-, volume- en netwerkinstellingen uit de soundbar gewist en keert de soundbar terug naar de standaardinstellingen.

1. Houd op de afstandsbediening de Volume lager-knop — en de knop Afspelen/Pauzeren >|| 5 seconden ingedrukt totdat de lichtbalk twee keer pulseert en dan geleidelijk zwart wordt.



De soundbar wordt opnieuw opgestart. Wanneer de fabrieksinstellingen zijn hersteld, brandt de lichtbalk continu oranje.

2. Om de netwerk- en audio-instellingen van de soundbar te herstellen, opent u de Bose Music-app op uw mobiele apparaat en voegt u de soundbar toe aan uw netwerk (zie “De soundbar toevoegen aan een bestaand account” op pagina 20).

AANSLUITOPTIES

Sluit de soundbar op de tv aan met behulp van een van de volgende aansluitopties:

- **Optie 1 (voorkeursoptie):** HDMI eARC (Enhanced Audio Return Channel) of ARC
- **Optie 2:** Optical

OPMERKINGEN:

- Om de Dolby Atmos-surroundbeleving te kunnen ervaren, sluit u de soundbar aan op de poort HDMI eARC of ARC op de tv (zie pagina 55). Als de tv geen eARC- of ARC-poort heeft, kunt u voor een ruimtelijk en levensecht geluid de optische kabel op de poort Optical aansluiten (zie pagina 56).
- Als u de afstandsbediening van de tv wilt gebruiken om de soundbar aan en uit te zetten, het volume te regelen en het geluid in en uit te schakelen, moet de soundbar worden aangesloten op de poort HDMI eARC of ARC op de tv.

1. Ga naar de poorten **HDMI IN** en **Audio OUT** (Optical) aan de achterkant van de tv.

OPMERKING: Het aansluitpaneel kan er op uw tv anders uitzien dan afgebeeld. Let op de vorm van de poort.

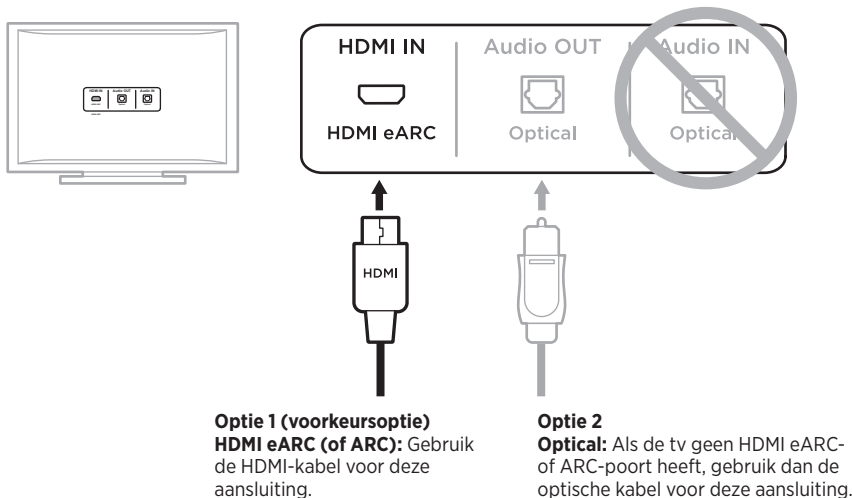

2. Kies een audiokabel.

DE SOUNDBAR OP DE TV AANSLUITEN

Nadat u een audiokabel hebt gekozen, sluit u de soundbar op de tv aan.

Optie 1 (voorkeursoptie): HDMI eARC of ARC

1. Sluit één uiteinde van de HDMI-kabel aan op de poort **HDMI eARC** of **ARC** van de tv.
2. Sluit het andere uiteinde van de kabel aan op de poort **HDMI (eARC)** op de soundbar.



Optie 2: Optical

Als de tv geen poort met de aanduiding HDMI eARC (of ARC) heeft, gebruik dan de optische kabel om de soundbar op de tv aan te sluiten.

1. Verwijder de kabeldopjes aan de uiteinden van de optische kabel.

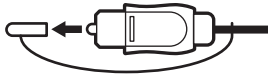

LET OP: Als u de dopjes niet verwijdert, kan dit leiden tot schade aan de stekker en/of de poort.

2. Sluit één uiteinde van de optische kabel aan op de poort **Optical OUT** van de tv.

LET OP: Als u de stekker er verkeerd insteekt, kan dit leiden tot schade aan de stekker en/of de poort.

3. Houd de stekker aan het andere uiteinde van de optische kabel vast.
4. Lijn de stekker uit met de poort **OPTICAL IN** van de soundbar en steek de stekker er voorzichtig in.

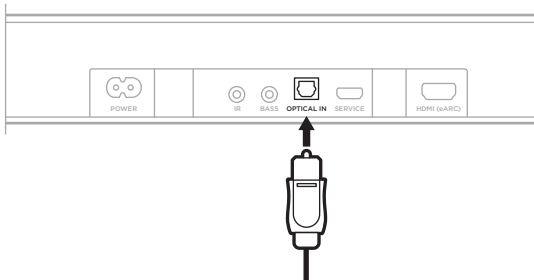

OPMERKING: De poort is voorzien van een scharnierend klepje dat naar binnen draait bij het insteeken van de stekker.

5. Duw de stekker stevig in de poort totdat u een klikje hoort of voelt.



HET GELUID CONTROLEREN

1. Zet de tv aan met de afstandsbediening van de tv.
2. Zet in het audiogedeelte van het tv-menu de luidsprekers van de tv uit.

OPMERKING: Raadpleeg de gebruikershandleiding van de tv voor meer informatie.

3. Als u een kabel-/satellietdecoder of andere secundaire bron gebruikt:
 - a. Schakel deze bron in.
 - b. Selecteer de bijbehorende tv-ingang.
 4. Schakel de soundbar in (zie pagina 22).

U hoort geluid uit de soundbar.
 5. Druk op de afstandsbediening van de soundbar op de knop Dempen .
- U hoort geen geluid uit de luidsprekers van de tv of uit de soundbar.

OPMERKING: Als er geluid uit de tv komt terwijl de soundbar is gedempt, zie dan “Geluid komt uit de luidspreker van de tv” op pagina 49.



877935-0010