



SMART SOUNDBAR 300

Lees alle veiligheids- en beveiligingsinstructies en de gebruiksaanwijzing door en bewaar deze.

CE Bose Corporation verklaart hierbij dat dit product voldoet aan de essentiële vereisten en andere relevante bepalingen van richtlijn 2014/53/EU en alle andere vereisten van de toepasselijke EU-richtlijnen. De volledige conformiteitsverklaring kunt u vinden op: www.Bose.com/compliance

Belangrijke veiligheidsinstructies

1. Lees deze instructies door.
2. Bewaar deze instructies.
3. Neem alle waarschuwingen in acht.
4. Volg alle instructies.
5. Gebruik dit apparaat niet in de buurt van water.
6. Alleen met een droge doek schoonmaken.
7. De ventilatieopeningen niet blokkeren. Installeer het apparaat volgens de instructies van de fabrikant.
8. Niet installeren in de buurt van warmtebronnen zoals radiatoren, verwarmingsroosters, kachels of andere apparaten (waaronder versterkers) die warmte produceren.
9. Gebruik uitsluitend aansluitstukken/accessoires die door de fabrikant worden gespecificeerd.
10.  Gebruik het apparaat uitsluitend in combinatie met het verrijdbare plateau, de standaard, de beugel of de tafel die door de fabrikant worden gespecificeerd of samen met het apparaat worden verkocht. Als u een verrijdbaar plateau gebruikt, wees dan voorzichtig wanneer u het apparaat en het plateau verplaatst, zodat deze niet omvallen en letsel veroorzaken.
11. Verwijder de stekker van dit apparaat uit het stopcontact bij onweer of als het langere tijd niet wordt gebruikt.
12. Laat alle onderhoud over aan bevoegde medewerkers. Onderhoud is vereist als het apparaat is beschadigd, als bijvoorbeeld een elektriciteitsnoer of stekker is beschadigd, als er vloeistof in het apparaat is gemorst of voorwerpen in het apparaat zijn gevallen, als het apparaat is blootgesteld aan regen of vocht, of als het niet normaal werkt of is gevallen.

WAARSCHUWINGEN

 Dit symbool op het product betekent dat er een niet-geïsoleerde, gevaarlijke spanning aanwezig is binnen de behuizing van het product die kan leiden tot een risico op elektrische schokken.

 Dit symbool op het product betekent dat deze handleiding belangrijke bedienings- en onderhoudsinstructies bevat.

 De batterij niet inslikken, gevaar voor chemische brandwonden. De bij dit product bijgeleverde afstandsbediening bevat een knoopcelbatterij. Als de knoopcelbatterij wordt ingeslikt, kan dit binnen slechts 2 uur leiden tot ernstige inwendige brandwonden met mogelijk de dood als gevolg. Houd nieuwe en gebruikte batterijen uit de buurt van kinderen. Als het batterijvakje niet goed sluit, stop dan met het gebruik van het product en houd dit uit de buurt van kinderen. Als u denkt dat batterijen mogelijk zijn ingeslikt of in het lichaam zijn geplaatst, roep dan onmiddellijk medische hulp in. Om het gevaar van explosie, brand of chemische brandwonden te vermijden, dient u voorzichtig te zijn bij het vervangen van de batterij en deze uitsluitend te vervangen door een officieel goedgekeurde (bv. UL) CR2032- of DL2032-lithiumbatterij van 3 volt. Gooi lege batterijen onmiddellijk en op de juiste wijze weg. Niet opnieuw opladen, demonteren, verwarmen boven 100 °C of verbranden.

 Bevat kleine onderdelen die een verstikkingsgevaar kunnen vormen. Niet geschikt voor kinderen jonger dan 3 jaar.

 Dit product bevat magnetisch materiaal. Raadpleeg uw arts om te vragen of dit invloed kan hebben op uw implanteerbare medische hulpmiddel.

- Om het risico op brand of elektrische schokken te verlagen, mag dit product NIET worden blootgesteld aan regen, vloeistof of vocht.
- Stel dit product NIET bloot aan druipende of spattende vloeistoffen en plaats geen met vloeistof gevulde voorwerpen, zoals vazen, op of bij het product.
- Houd het product uit de buurt van vuur en warmtebronnen. Plaats GEEN open vlammen, zoals brandende kaarsen, op of bij het product.
- Er mogen GEEN wijzigingen aan dit product worden aangebracht door onbevoegden.
- Gebruik GEEN stroomomvormer met dit product.
- De bij dit systeem bijgeleverde luidsprekerdraad en -kabels zijn niet geschikt voor montage in de muur. Raadpleeg de plaatselijke bouwvoorschriften voor het juiste type bedrading en kabels voor installatie in een muur.
- Wanneer de netstekker of aansluiting van een apparaat als stroomonderbreker wordt gebruikt, dient deze stroomonderbreker steeds goed bereikbaar te zijn.



仅适用于 2000m 以下地区安全使用

Uitsluitend gebruiken op een hoogte van minder dan 2000 meter.

- Gebruik uitsluitend het volgende materiaal om dit product te bevestigen: Bose Soundbar Wall Bracket.
- Niet bevestigen aan oppervlakken die niet sterk zijn of waarachter risico's verborgen zijn, zoals elektrische bedrading of waterleidingen. Als u niet zeker weet hoe de beugel moet worden bevestigd, neemt u contact op met een erkende professionele installateur. Zorg dat de beugel wordt bevestigd volgens de plaatselijke bouwvoorschriften.
- Omwille van de ventilatievereisten raadt Bose af om het product in een besloten ruimte te plaatsen, zoals in een nis in de muur of een dichte kast.
- Plaats of installeer de beugel of het product niet in de buurt van warmtebronnen, zoals open haarden, radiatoren, verwarmingsroosters of andere apparaten (waaronder versterkers) die warmte produceren.
- Het productlabel bevindt zich aan de achterkant van de soundbar.

OPMERKING: Dit apparaat is getest en voldoet aan de normen voor een digitaal apparaat van klasse B, volgens deel 15 van de FCC-voorschriften. Deze normen zijn bedoeld om redelijke bescherming te bieden tegen schadelijke storing bij installatie in een woonomgeving. Dit apparaat genereert en gebruikt radiofrequente energie en kan deze uitzenden en het kan, als het niet wordt geïnstalleerd en gebruikt volgens de instructies, schadelijke storing veroorzaken aan radiocommunicatie. Er is echter geen garantie dat er geen storing zal optreden bij een bepaalde installatie. Als dit apparaat schadelijke storing veroorzaakt aan de ontvangst van radio of tv, hetgeen kan worden bepaald door het apparaat aan en uit te zetten, wordt geadviseerd te trachten de storing te verhelpen door een of meer van de volgende maatregelen:

- Richt de ontvangstantenne opnieuw of verplaats deze.
- Vergroot de afstand tussen de apparatuur en de ontvanger.
- Sluit de apparatuur aan op een stopcontact van een andere groep dan de groep waarop de ontvanger is aangesloten.
- Voor hulp neemt u contact op met de dealer of een ervaren radio- of tv-technicus.

Veranderingen of aanpassingen die niet uitdrukkelijk zijn goedgekeurd door Bose Corporation kunnen leiden tot het vervallen van de bevoegdheid van de gebruiker om dit apparaat te gebruiken.

Dit apparaat voldoet aan deel 15 van de FCC-voorschriften en aan de RSS-norm(en) van ISED Canada voor vergunningsvrije apparaten. Op het gebruik zijn de volgende twee voorwaarden van toepassing: (1) Dit apparaat mag geen schadelijke storing veroorzaken, en (2) dit apparaat moet bestand zijn tegen alle externe storing, waaronder storing die een ongewenste werking tot gevolg kan hebben.

Dit apparaat moet worden geïnstalleerd en gebruikt met een minimale afstand van 20 cm tussen de zender en uw lichaam.

Dit apparaat voor gebruik in de 5150-5250 MHz-band is uitsluitend bestemd voor gebruik binnenshuis, om het risico op schadelijke storing aan mobiele satellietssystemen op hetzelfde kanaal te verminderen.

CAN ICES-3(B)/NMB-3(B)

Het product voldoet aan de hieronder vermelde normen of documenten, in overeenstemming met de Richtlijn 2009/125/EG betreffende de eisen inzake ecologisch ontwerp voor energieregerelateerde producten: Verordening (EG) nr. 1275/2008, als gewijzigd door Verordening (EU) nr. 801/2013.

Vereiste informatie over stroomopname	Vermogensmodi	
	Stand-by	Netwerk op stand-by
Energieverbruik in de aangegeven vermogensmodus, bij een ingangsspanning van 230 V/50 Hz	< 0,5 W	Wi-Fi®, Bluetooth® < 2,0 W
Tijd waarna de apparatuur automatisch naar de modus wordt overgeschakeld	< 2,5 uur	≤ 20 minuten
Energieverbruik met het netwerk op stand-by als alle bedrade netwerkpoorten aangesloten zijn en alle draadloze netwerkpoorten geactiveerd zijn, bij een ingangsspanning van 230 V/50 Hz	N.v.t.	< 2,0 W
Procedures voor het deactiveren/activeren van netwerkpoorten. Door het deactiveren van alle netwerken wordt de stand-bymodus ingeschakeld.	<p>Wi-Fi®: Deactiveer door de knop Dempen en de Bluetooth®-knop op de afstandsbediening ingedrukt te houden totdat de lichtbalk op de soundbar twee keer wit pulseert en dan geleidelijk zwart wordt. Herhaal dit om opnieuw te activeren.</p> <p>Bluetooth®: Deactiveer door de koppellijst te wissen door de Bluetooth®-knop op de afstandsbediening 10 seconden ingedrukt te houden. Activeer door te koppelen met een Bluetooth®-bron.</p>	

Voor Europa:

Frequentiebanden 2400 tot 2483,5 MHz, 5150 tot 5350 MHz en 5470 tot 5725 MHz.

Maximaal zendvermogen minder dan 20 dBm EIRP.

Het maximaal zendvermogen blijft dusdanig onder de wettelijk vastgestelde limieten dat het product volgens de toepasselijke regelgeving geen SAR-toetsing behoeft en hiervan is vrijgesteld.

Dit apparaat is beperkt tot gebruik binnenshuis bij gebruik in de 5150-5350 MHz-frequentieband in alle in de tabel vermelde EU-lidstaten.

									
BE	DK	IE	UK	FR	CY	SK	HU	AT	SE
BG	DE	PT	EL	HR	LV	LT	MT	PL	
CZ	EE	FI	ES	IT	RO	LU	NL	SI	



Dit symbool betekent dat het product niet mag worden weggegooid als huishoudelijk afval en naar een geschikt inzamelpunt voor recycling moet worden gebracht. Het op de juiste wijze afvoeren en recyclen helpt natuurlijke hulpbronnen, de menselijke gezondheid en het milieu te beschermen. Voor meer informatie over het afvoeren en recyclen van dit product neemt u contact op met de gemeente waar u woont, de afvalverwerkingsinstantie of de winkel waar u dit product hebt gekocht.

Management Regulation for Low-power Radio-frequency Devices (Voorschrift voor het beheer van radiofrequente apparaten met laag vermogen)

Artikel XII

Volgens de 'Management Regulation for Low-power Radio-frequency Devices' mogen bedrijven, ondernemingen of gebruikers zonder toestemming van de NCC de oorspronkelijke eigenschappen en werking van goedgekeurde radiofrequente apparaten met laag vermogen niet wijzigen en evenmin de frequentie daarvan wijzigen of het zendvermogen verhogen.

Artikel XIV

Radiofrequente apparaten met laag vermogen mogen de veiligheid van vliegtuigen niet beïnvloeden en wettelijke communicaties niet verstoren. Als een dergelijke storing wordt vastgesteld, moet de gebruiker onmiddellijk stoppen met het gebruik van het apparaat tot dit niet langer storing veroorzaakt. Onder de genoemde wettelijke communicaties wordt verstaan radiocommunicatie die wordt gebruikt in overeenstemming met de telecommunicatiewet.

Radiofrequente apparaten met laag vermogen moeten bestand zijn tegen storing van wettelijke communicaties of apparaten die ISM-radiogolven uitzenden.



Gooi gebruikte accu's en batterijen op de juiste wijze weg, volgens de plaatselijke voorschriften.
Niet verbranden.

Tabel m.b.t. de beperking van gevaarlijke stoffen in China

Namen van en gehalte aan giftige of gevaarlijke stoffen of elementen						
	Giftige of gevaarlijke stoffen en elementen					
Naam onderdeel	Lood (Pb)	Kwik (Hg)	Cadmium (Cd)	Zeswaardig chroom (Cr(VI))	Polybroomdifenyl ether (PBB)	Polybroomdifenylether (PBDE)
PCB's	X	0	0	0	0	0
Metalen onderdelen	X	0	0	0	0	0
Plastic onderdelen	0	0	0	0	0	0
Luidsprekers	X	0	0	0	0	0
Kabels	X	0	0	0	0	0
Deze tabel is opgesteld in overeenstemming met de bepalingen van SJ/T 11364.						
O: Geeft aan dat het gehalte aan deze giftige of gevaarlijke stof in alle homogene materialen van dit onderdeel onder de maximaal toegelaten waarden in GB/T 26572 ligt.						
X: Geeft aan dat de giftige of gevaarlijke stof in minstens één van de voor dit onderdeel gebruikte homogene materialen boven de maximaal toegelaten waarden in GB/T 26572 ligt.						

Tabel m.b.t. de beperking van gevaarlijke stoffen in Taiwan

Naam van de apparatuur: Versterkte luidspreker, typeaanduiding: 432552						
Stoffen waarvoor beperkingen gelden, met de bijbehorende chemische symbolen						
Onderdeel	Lood (Pb)	Kwik (Hg)	Cadmium (Cd)	Zeswaardig chroom (Cr+6)	Polybroombifenyleen (PBB)	Polybroomdifenylethers (PBDE)
PCB's	-	o	o	o	o	o
Metalen onderdelen	-	o	o	o	o	o
Plastic onderdelen	o	o	o	o	o	o
Luidsprekers	-	o	o	o	o	o
Kabels	-	o	o	o	o	o
Opmerking 1: "o" geeft aan dat de procentuele inhoud van de stof waarvoor beperkingen gelden het percentage van de referentiewaarde voor aanwezigheid niet overschrijdt.						
Opmerking 2: "-" geeft aan dat de stof waarvoor beperkingen gelden overeenkomt met de uitzondering.						

Fabricagedatum: Het achtste cijfer in het serienummer geeft het fabricagejaar aan. "0" is 2010 of 2020.

Importeur in China: Bose Electronics (Shanghai) Company Limited, Part C, Plant 9, No. 353 North Riyang Road, China (Shanghai) Pilot Free Trade Zone

Importeur in de EU: Bose Products B.V., Gorslaan 60, 1441 RG Purmerend, Nederland

Importeur in Taiwan: Bose Taiwan Branch, 9F-A1, No. 10, Section 3, Minsheng East Road, Taipei City 104, Taiwan
Telefoonnummer: +886-2-2514 7676

Importeur in Mexico: Bose de México, S. de R.L. de C.V., Paseo de las Palmas 405-204, Lomas de Chapultepec, 11000 México, D.F. Telefoonnummer: +5255 (5202) 3545

Ingangsspecificaties: 100-240 V ~ 50/60 Hz, 100 W

Het CMIIT-ID bevindt zich op het productlabel op de achterkant van de soundbar.

Californië: Bevat lithium-ion-batterij met perchloraat - mogelijk zijn speciale verwerkingsvoorschriften van toepassing. Raadpleeg www.dtsc.ca.gov/hazardouswaste/perchlorate

Vul het volgende in en bewaar deze informatie voor uw administratie

Het serienummer en modelnummer vindt u aan de achterkant van de soundbar.

Serienummer: _____

Modelnummer: _____

Bewaar uw betalingsbewijs samen met de gebruikershandleiding. Dit is een goed moment om uw Bose-product te registreren. Dat kan eenvoudig door naar global.Bose.com/register te gaan.

Beveiligingsinformatie



Dit product kan automatische beveiligingsupdates van Bose ontvangen. Om de automatische beveiligingsupdates te ontvangen dient u de productinstallatieprocedure in de Bose Music-app te voltooien en het product te verbinden met het internet. **Als u de installatieprocedure niet voltooit, bent u zelf verantwoordelijk voor het installeren van de beveiligingsupdates die Bose ter beschikking stelt.**

Amazon, Alexa, Amazon Music en alle gerelateerde logo's zijn handelsmerken van Amazon, Inc. of dochterondernemingen.

Apple, het Apple-logo, AirPlay en Apple Music zijn handelsmerken van Apple Inc., gedeponeerd in de VS en andere landen. App Store is een servicemerk van Apple Inc.

Gebruik van de Works with Apple-badge betekent dat een accessoire speciaal bedoeld is voor gebruik met de in de badge vermelde technologie en is gecertificeerd door de ontwikkelaar om te voldoen aan de prestatiestandaarden van Apple.

Het *Bluetooth*-woordmerk en de bijbehorende logo's zijn gedeponeerde handelsmerken die het eigendom zijn van Bluetooth SIG, Inc. en het gebruik van dergelijke merken door Bose Corporation gebeurt onder licentie.

 **DOLBY AUDIO**™ Vervaardigd onder licentie van Dolby Laboratories. Dolby, Dolby Audio en het dubbele-D-symbool zijn handelsmerken van Dolby Laboratories.

Google en Google Play zijn handelsmerken van Google LLC.

 **HDMI**™ De termen HDMI en HDMI High-Definition Multimedia Interface en het HDMI-logo zijn handelsmerken of gedeponeerde handelsmerken van HDMI Licensing Administrator, Inc.

Dit product bevat de iHeartRadio-service. iHeartRadio is een gedeponeerd handelsmerk van iHeartMedia, Inc.

Dit product wordt beschermd door bepaalde intellectuele eigendomsrechten van Microsoft. Gebruik of distributie van dergelijke technologie buiten dit product is verboden zonder licentie van Microsoft.

Pandora is een handelsmerk of gedeponeerd handelsmerk van Pandora Media, Inc. dat met toestemming wordt gebruikt.

Dit product bevat Spotify-software die onderworpen is aan licenties van derden die hier worden vermeld: www.spotify.com/connect/third-party-licenses

Spotify is een gedeponeerd handelsmerk van Spotify AB.

Ontworpen met UEI Technology™. Onder licentie van Universal Electronics Inc. © UEI 2000-2020

Wi-Fi is een gedeponeerd handelsmerk van Wi-Fi Alliance®.

Acoustimass, Bose, Bose Bass Module, Bose Music, Bose Noise Cancelling Headphones, Bose Smart Soundbar, Bose Soundbar Wall Bracket, Bose Surround Speakers, SimpleSync, SoundLink, SoundLink Revolve, Virtually Invisible en Voice4Video zijn handelsmerken van Bose Corporation.

Hoofdkantoor Bose Corporation: 1-877-230-5639

© 2020 Bose Corporation. Niets in deze uitgave mag worden gereproduceerd, gewijzigd, gedistribueerd of op andere wijze gebruikt zonder voorafgaande schriftelijke toestemming.

Als u de bekendmakingen met betrekking tot licenties wilt weergeven die van toepassing zijn op de softwarepakketten van derden die deel uitmaken van het Bose Smart Soundbar 300-product:

1. Houd op de afstandsbediening de knop Afspelen/Pauzeren ▷|| en de Volume hoger-knop + 5 seconden ingedrukt.
2. Sluit een micro-USB-kabel aan op de poort SERVICE aan de achterkant van de soundbar.
3. Sluit het andere uiteinde van de kabel aan op een computer.
4. Typ op de computer **<http://203.0.113.1/opensource>** in een browservenster om de licentieovereenkomst voor eindgebruikers en de bekendmaking met betrekking tot licenties weer te geven.

WAT ZIT ER IN DE DOOS

Inhoud 12

PLAATSING VAN DE SOUNDBAR

Aanbevelingen 13
 De soundbar aan de muur bevestigen 14
 Het geluid bijstellen voor muurbevestiging 14

AAN/UIT

De soundbar op het lichtnet aansluiten..... 15
 Netwerk op stand-by..... 15

BOSE MUSIC-APP INSTALLEREN

De Bose Music-app downloaden 16

BESTAANDE GEBRUIKERS VAN DE BOSE MUSIC-APP

De soundbar toevoegen aan een bestaand account..... 17
 Met een ander Wi-Fi®-netwerk verbinden..... 17

BEDIENING VAN DE SOUNDBAR

Functies op de afstandsbediening..... 18
 In- en uitschakelen 19
 Bronnen 20
 Afspelen en volume regelen..... 21
 Spraakassistenten 22
 De lage tonen bijstellen..... 22
 Spraakmodus..... 22
 Een afstandsbediening van een andere fabrikant programmeren 23

SPRAAKASSISTENT

Opties voor spraakassistenten..... 24

Uw spraakassistent instellen..... 24

De Google Assistent activeren 25

Uw stem gebruiken 25

De soundbarknoppen gebruiken..... 26

Muziek afspelen met de Google Assistent..... 27

Een standaardaudioservice kiezen 27

Amazon Alexa activeren 28

Uw stem gebruiken 28

De soundbarknoppen gebruiken..... 29

Audio bedienen met Voice4Video 30

Voice4Video configureren 30

BLUETOOTH®-VERBINDINGEN

Een mobiel apparaat verbinden..... 32

De verbinding met een mobiel apparaat verbreken 33

Een mobiel apparaat opnieuw verbinden 33

Nog een mobiel apparaat verbinden 34

De lijst met apparaten van de soundbar wissen..... 34

AUDIO STREAMEN MET AIRPLAY

Audio streamen via het bedieningspaneel 35

Audio streamen via een app..... 35

STATUS VAN DE SOUNDBAR

Wi-Fi-status..... 36

Bluetooth-status..... 36

Status van de spraakassistent..... 37

Microfoon uit-lampje 37

Afspeel- en volumestatus..... 38

De status van updates en fouten..... 38

GEAVANCEERDE FUNCTIES

Wi-Fi-functionaliteit uitschakelen/inschakelen..... 39

BOSE-PRODUCTEN VERBINDEN

Compatibele producten 40

Een Bose SoundLink *Bluetooth*-luidspreker of Bose Noise Cancelling Headphones 700 verbinden 40

 Voordelen..... 40

 Compatibele producten 40

 Verbinden via de Bose Music-app..... 41

Een Bose SoundLink *Bluetooth*-luidspreker of Bose Noise Cancelling Headphones 700 opnieuw verbinden 41

VERZORGING EN ONDERHOUD

De soundbar updaten 42

De batterij van de afstandsbediening vervangen 42

De soundbar schoonmaken 44

Reserveonderdelen en accessoires..... 44

Beperkte garantie 44

PROBLEMEN OPLOSSEN

Probeer deze oplossingen eerst 45

Andere oplossingen 45

De soundbar resetten..... 53

BIJLAGE: REFERENTIEMATERIAAL M.B.T. DE INSTALLATIE

Aansluitopties..... 54

De soundbar op de tv aansluiten 55

 Optie 1: HDMI ARC (niet bijgeleverd) 55

 Optie 2: Optisch 56

Controleren of er geluid is 57

INHOUD

Controleer of de volgende onderdelen aanwezig zijn:



Bose Smart Soundbar 300



Afstandsbediening (inclusief batterij)

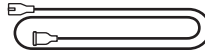

Netsnoer*

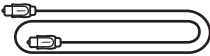

Optische kabel

* Kan worden geleverd met meerdere netsnoeren. Gebruik het netsnoer voor uw regio.

OPMERKING: Als een deel van het product beschadigd is, mag u het product niet gebruiken. Neem contact op met een erkende Bose-dealer of de Bose-klantenservice.

Ga naar: worldwide.Bose.com/Support/SB300

AANBEVELINGEN

- Plaats de soundbar niet in of in de buurt van metalen kasten, andere audio-/videocomponenten en directe warmtebronnen.
- Plaats de soundbar direct onder (bij voorkeur) of boven de tv, met het rooster van de luidspreker naar de kamer gericht.
- Plaats de soundbar op zijn rubberen voetjes op een stabiel en vlak oppervlak. Voor een goede ondersteuning moeten beide voetjes op het oppervlak rusten. Trillingen kunnen ertoe leiden dat de soundbar gaat schuiven, met name op gladde oppervlakken zoals marmer, glas of glad gepolijst hout.
- Als u de soundbar op een schap of tv-standaard plaatst, plaats de voorkant van de soundbar dan zo dicht mogelijk bij de voorkant van de schap of tv-standaard voor een optimale geluidskwaliteit.
- Zorg dat er een afstand van minimaal 1 cm is tussen de achterkant van de soundbar en andere oppervlakken. Blokkering van de poort(en) aan deze kant beïnvloedt de geluidskwaliteit.
- Zorg dat er een stopcontact in de buurt is.
- Om draadloze storing te voorkomen, houdt u andere draadloze apparatuur op een afstand van minimaal 30-90 cm van de soundbar.
- Voor een optimale geluidskwaliteit mag de soundbar niet in een kast of diagonaal in een hoek worden geplaatst.
- Plaats geen voorwerpen op de soundbar.

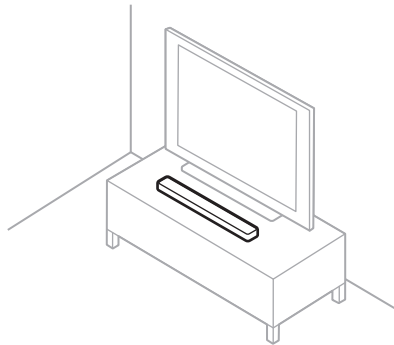

LET OP: Plaats de soundbar wanneer deze in gebruik is NIET op de voorkant, achterkant of bovenkant.

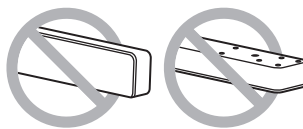

DE SOUNDBAR AAN DE MUUR BEVESTIGEN

U kunt de soundbar aan een muur bevestigen. Neem contact op met uw erkende Bose-dealer als u de muurbeugel voor Bose-soundbars (Bose Soundbar Wall Bracket) wilt aanschaffen.

Ga naar: worldwide.Bose.com/Support/SB300

LET OP: Gebruik geen ander materiaal om de soundbar te bevestigen.

Het geluid bijstellen voor muurbevestiging

Nadat u de soundbar hebt bevestigd, moet u het geluid bijstellen voor een optimale geluidskwaliteit.

Houd de knop Dempen  op de afstandsbediening 5 seconden ingedrukt totdat u een toon hoort en de lichtbalk twee keer wit pulseert.

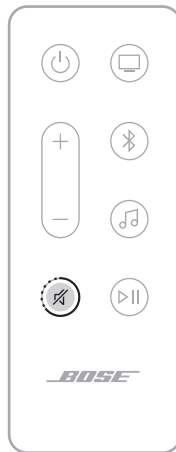

OPMERKING: Als u de soundbar van de muur verwijdert, herhaal dit dan om de soundbar terug te zetten op de standaardaudio-instellingen.

TIP: U kunt het geluid ook bijstellen voor muurbevestiging via de Bose Music-app.

DE SOUNDBAR OP HET LICHTNET AANSLUITEN

1. Sluit het netsnoer aan op de poort **Power** aan de achterkant van de soundbar.
2. Sluit het andere uiteinde van het netsnoer aan op een stopcontact.

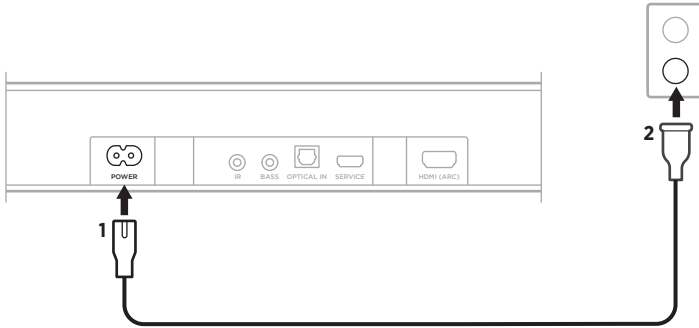

De soundbar wordt ingeschakeld en de lichtbalk brandt continu oranje.

NETWERK OP STAND-BY

De soundbar wordt op netwerk-stand-by gezet wanneer de audio is gestopt en u 20 minuten geen knoppen hebt ingedrukt. Als u de soundbar wakker wilt maken uit netwerk-stand-by:

- Druk op de afstandsbediening op de aan-uitknop \odot , een bronknop (zie pagina 20) of de knop Afspelen/Pauzeren $\triangleright \parallel$ (zie pagina 18).
- Speel audio af of hervat het afspelen met behulp van uw mobiele apparaat of via de Bose Music-app.
- Praat met de Google Assistent of Amazon Alexa.

OPMERKINGEN:

- Om in netwerk-stand-by toegang krijgen tot uw spraakassistent, moet de soundbar zijn geconfigureerd via de Bose Music-app (zie pagina 16) en de microfoon aanstaan (zie pagina 37).
- U kunt de stand-by-timer uitschakelen via de Bose Music-app. Deze optie bevindt zich in het menu Instellingen.

Met de Bose Music-app kunt u de soundbar configureren en bedienen via een mobiel apparaat, zoals een smartphone of tablet.

Via de app kunt u muziek streamen, voorkeuren instellen en wijzigen, muziekdiensten toevoegen, internetradiozenders verkennen, de Google Assistant of Amazon Alexa configureren, de taal voor gesproken mededelingen kiezen, soundbarinstellingen beheren en nieuwe functies downloaden.

OPMERKING: Als u voor een ander Bose-product al een Bose Music-account hebt aangemaakt, voeg de soundbar dan toe aan uw bestaande account (zie pagina 17).

DE BOSE MUSIC-APP DOWNLOADEN

1. Download de Bose Music-app op uw mobiele apparaat.

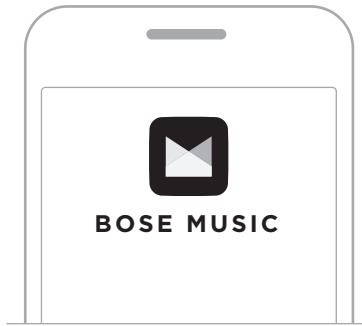



2. Volg de instructies van de app.

DE SOUNDBAR TOEVOEGEN AAN EEN BESTAAND ACCOUNT

1. Open de Bose Music-app.
2. Tik in het hoofdscherm op +.
3. Volg de instructies van de app.

MET EEN ANDER WI-FI-NETWERK VERBINDEN

Voer de volgende stappen uit als de naam of het wachtwoord van uw netwerk is gewijzigd of als u een ander netwerk wilt gebruiken of toevoegen.

1. Houd op de afstandsbediening de knop Dempnen  en de Bose Music-knop  ingedrukt totdat de lichtbalk oranje brandt.



2. Open de Wi-Fi-instellingen op uw mobiele apparaat.
3. Selecteer **Bose Smart Soundbar 300**.
4. Open de Bose Music-app en volg de instructies van de app.

OPMERKING: Als de app u niet vraagt om de soundbar te configureren, tikt u in het hoofdscherm op + om uw product toe te voegen.

De bedieningsknoppen van de soundbar bevinden zich op de bovenkant van de soundbar en op de afstandsbediening.

TIP: U kunt de soundbar ook bedienen via de Bose Music-app.

FUNCTIES OP DE AFSTANDSBEDIENING

Gebruik de afstandsbediening om de soundbar, *Bluetooth*-verbindingen en Bose Music-app te bedienen.

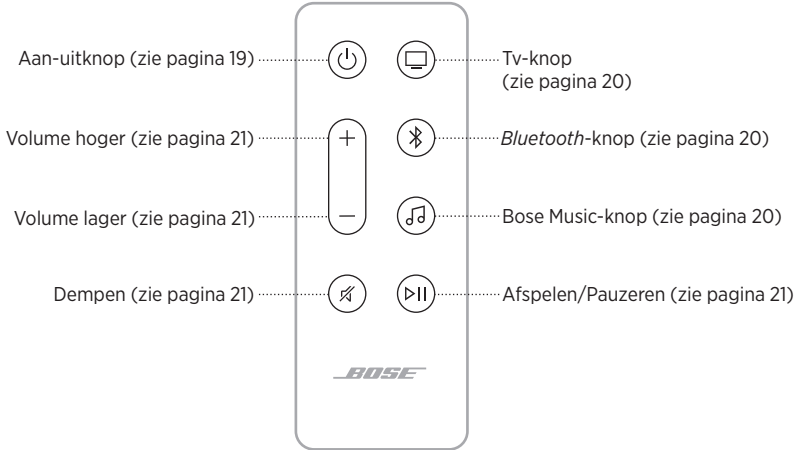

In- en uitschakelen

Druk op de aan-uitknop  op de afstandsbediening om de soundbar in of uit te schakelen.

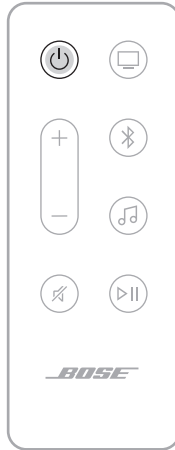

Wanneer de soundbar wordt ingeschakeld, wordt deze standaard ingesteld op de laatst actieve bron.

OPMERKINGEN:

- Wanneer u de soundbar op een stopcontact aansluit, wordt de soundbar automatisch ingeschakeld.
- Wanneer de soundbar voor het eerst wordt ingeschakeld, wordt standaard de tv  gebruikt als bron.
- Wanneer de soundbar wordt uitgeschakeld, hebt u nog steeds toegang tot uw spraakassistent.

TIP: U kunt ook gebruikmaken van Voice4Video om de soundbar in of uit te schakelen (zie pagina 30).

Automatisch ontwaken (alleen bij optische aansluiting)



U kunt de soundbar zo instellen dat deze automatisch wordt ingeschakeld wanneer er een geluidssignaal wordt ontvangen.

Om te schakelen tussen automatisch ontwaken en de standaardinstellingen voor in- en uitschakelen, houdt u  op de afstandsbediening 5 seconden ingedrukt totdat u een toon hoort en de lichtbalk twee keer wit pulseert.

TIP: U kunt automatisch ontwaken ook in- of uitschakelen via de Bose Music-app. Deze optie bevindt zich in het menu Instellingen.

Bronnen

U kunt de tv, *Bluetooth*-verbindingen en Bose Music-app bedienen met de afstandsbediening.

Om een bron te selecteren, drukt u op de afstandsbediening op de bijbehorende knop (tv , *Bluetooth*  of Bose Music-app .

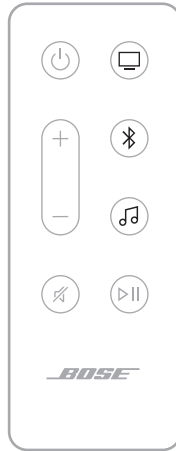

TIPS:

- U kunt ook Voice4Video gebruiken om uw *Bluetooth*-bron te selecteren (zie pagina 30).
- U kunt ook de Bose Music-app gebruiken om een bron te selecteren.

Afspelen en volume regelen

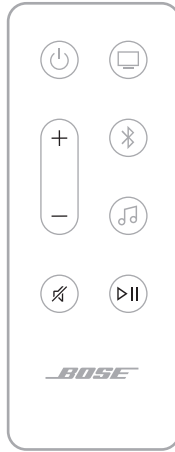

FUNCTIE	WAT TE DOEN
Afspelen/Pauzeren	<p>Druk op ▷ .</p> <p>OPMERKINGEN:</p> <ul style="list-style-type: none"> • Wanneer het afspelen wordt gepauzeerd, branden de zijkanten van de lichtbalk continu wit totdat het afspelen weer wordt hervat. • U kunt audio alleen afspelen/pauzeren wanneer de Bose Music-app of <i>Bluetooth</i> uw bron is.
Vooruit skippen	Druk twee keer op ▷ .
Achteruit skippen	Druk drie keer op ▷ .
Volume hoger	<p>Druk op +.</p> <p>OPMERKING: Om het volume snel hoger te zetten, houdt u + ingedrukt.</p>
Volume lager	<p>Druk op —.</p> <p>OPMERKING: Om het volume snel lager te zetten, houdt u — ingedrukt.</p>
Geluid uit/aan	<p>Druk op ⏻.</p> <p>Wanneer het geluid wordt uitgeschakeld, brandt de linkerkant van de lichtbalk continu wit totdat het geluid weer wordt ingeschakeld.</p> <p>TIP: U kunt ook op + drukken om het geluid weer in te schakelen.</p>

TIP: U kunt voor sommige bronnen ook gebruikmaken van Voice4Video om het afspelen en het volume te regelen (zie pagina 30).

SPRAAKASSISTENTEN

U kunt de Actie-knop  en de Microfoon uit-knop  gebruiken voor de bediening van de Google Assistent (zie pagina 26) of Amazon Alexa (zie pagina 29).

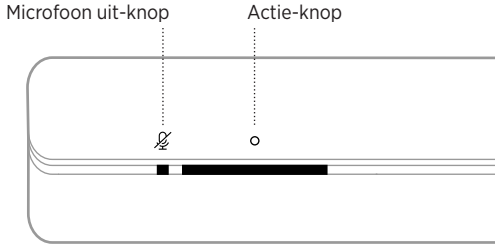

DE LAGE TONEN BIJSTELLEN

Gebruik de Bose Music-app om de lage tonen bij te stellen.

SPRAAKMODUS

Spraakmodus verbetert de helderheid van spraak en zang in films, tv-programma's en podcasts door de audiobalans van de soundbar aan te passen.

Gebruik de Bose Music-app om de spraakmodus in te schakelen.

OPMERKING: Wanneer u de spraakmodus inschakelt, blijft deze ingeschakeld voor de huidige bron, ook als u overschakelt op een andere bron of de soundbar uitschakelt.

EEN AFSTANDSBEDIENING VAN EEN ANDERE FABRIKANT PROGRAMMEREN

U kunt een afstandsbediening van een andere fabrikant, zoals de afstandsbediening van de kabel-/satellietdecoder, programmeren om de soundbar te bedienen. Raadpleeg de gebruikershandleiding van de afstandsbediening of de website van een andere fabrikant voor instructies.

Nadat de afstandsbediening van een andere fabrikant geprogrammeerd is, kunt u daarmee basisfuncties van de soundbar uitvoeren, zoals in- en uitschakelen en het volume regelen.



OPMERKING: Niet alle afstandsbedieningen van andere fabrikanten zijn compatibel met de soundbar. De afstandsbediening moet IR (infrarood) signalen ondersteunen om de soundbar te bedienen.

OPTIES VOOR SPRAAKASSISTENTEN

U kunt de soundbar zo instellen dat u snel en gemakkelijk toegang krijgt tot de Google Assistent of Amazon Alexa.

OPMERKING:

- U kunt de soundbar niet zodanig instellen dat u toegang hebt tot zowel de Google Assistent als Amazon Alexa.
- De Google Assistent en Amazon Alexa zijn niet in alle talen en landen beschikbaar.

PROGRAMMEEROPTIES	HOE U TOEGANG KRIJGT
Google Assistent	Gebruik uw stem en/of de Actie-knop  (zie pagina 25).
Amazon Alexa	Gebruik uw stem en/of de Actie-knop  (zie pagina 28).

UW SPRAAKASSISTENT INSTELLEN

Zorg voor u begint dat uw mobiele apparaat en de soundbar zich op hetzelfde Wi-Fi-netwerk bevinden.

Gebruik de Bose Music-app om uw spraakassistent in te stellen. Deze optie bevindt zich in het menu Instellingen.

OPMERKINGEN:

- Zorg er bij het instellen van uw spraakassistent voor dat u hetzelfde muziekdienstaccount gebruikt als u in de Bose Music-app hebt gebruikt.
- Als er in uw thuisomgeving meerdere Bose Music-producten worden gebruikt, zal de spraakassistent beter werken als deze voor alle Bose Music-producten door één en dezelfde persoon via zijn of haar Bose Music-account en spraakassistentaccount wordt geconfigureerd.

DE GOOGLE ASSISTENT ACTIVEREN

Uw soundbar is uitgerust met de Google Assistant. U kunt moeiteloos genieten van muziek in huis. Zonder ook maar een vinger uit te steken kunt u uw favoriete muziek beluisteren, het volume regelen en informatie oproepen over het liedje waarnaar u luistert. Ook kunt u uw dag plannen, alarmen instellen en smartapparaten in uw huis bedienen – gewoon met uw stem. Zeg gewoon “Hey Google” of tik op de Actie-knop  om een gesprek met de Google Assistant te beginnen.

Voor meer informatie over wat de Google Assistant zoal kan, gaat u naar:

<https://support.google.com/assistant>

OPMERKINGEN:

- De Google Assistant is niet in alle talen en landen beschikbaar.
- Voor meer informatie over het afspelen van muziek met behulp van de Google Assistant, zie pagina 27.

Uw stem gebruiken





Begin de zin met “Hey Google,” gevolgd door:

DINGEN OM TE PROBEREN	VOORBEELDEN VAN WAT U KUNT ZEGGEN
Genieten van entertainment	Speel muziek af.
Uw dag plannen	Wat moet ik vandaag allemaal doen?
Taken uitvoeren	Maak me morgenochtend om 7 uur wakker.
Apparaten in huis bedienen	Dim het licht.
Informatie opvragen	Wat voor weer wordt het dit weekend?

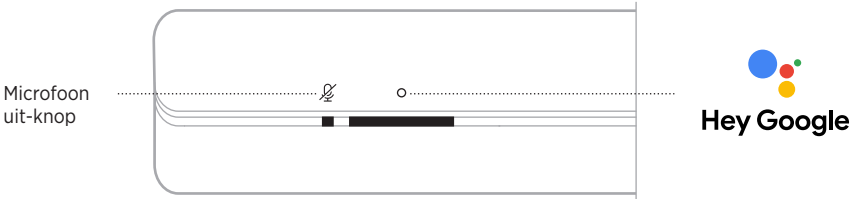
De soundbarknoppen gebruiken

U kunt de Actie-knop  en de Microfoon uit-knop  gebruiken voor de bediening van de Google Assistent. Deze knoppen vindt u aan de bovenkant van de soundbar.



DINGEN OM TE PROBEREN	WAT TE DOEN
Praten met de Google Assistent	Tik op  en zeg dan wat u wilt. Voor een lijst met dingen om te proberen, gaat u naar: https://support.google.com/assistant
Alarmen en timers stoppen	Tik op  .
De Google Assistent stoppen	Tik op  .
De microfoon aan- of uitzetten	Tik op  . OPMERKING: Wanneer de microfoon uitstaat, brandt het Microfoon uit-lampje continu rood en hebt u geen toegang tot de Google Assistent.

MUZIEK AF SPELEN MET DE GOOGLE ASSISTENT

U kunt de Google Assistent vragen om muziek af te spelen via uw standaardaudioservice of via een specifieke andere audioservice.

Begin de zin met “Hey Google,” gevolgd door:

DINGEN OM TE PROBEREN	VOORBEELDEN VAN WAT U KUNT ZEGGEN
Muziek afspelen	Speel muziek af. OPMERKING: De Google Assistent gebruikt uw standaardaudioservice. Gebruik de Google Assistent-app om de standaardaudioservice te wijzigen.
De luidspreker bedienen	Zet het volume hoger.
Een specifieke audioservice afspelen	Speel NPR op TuneIn. OPMERKING: Niet alle audioservices worden door de Google Assistent ondersteund.
Afspelen op een specifieke luidspreker	Speel wat jazz op de luidsprekers in de woonkamer. OPMERKING: Zorg dat u de luidsprekernaam gebruikt die u in de Bose Music-app hebt opgegeven. Als er meerdere luidsprekers zijn met dezelfde naam, gebruikt u de naam die is opgegeven in de Google Assistent-app of wijzigt u de naam in de Bose Music-app.

Een standaardaudioservice kiezen

Tijdens de eerste installatie van de Google Assistent wordt u door de Google Assistent-app gevraagd om een standaardaudioservice te selecteren. Wanneer u de Google Assistent gebruikt in combinatie met Bose-producten, worden alleen Pandora en Spotify als standaardservice ondersteund. Hoewel tijdens de installatie ook andere audioservices worden aangemerkt als beschikbaar, worden deze niet ondersteund.

Kies voor het beste resultaat Pandora of Spotify als uw standaardaudioservice. Als u een niet-ondersteunde audioservice kiest, hoort u een foutmelding wanneer u opdracht geeft om muziek af te spelen.

AMAZON ALEXA ACTIVEREN

Alexa is de intelligente cloudbased spraakdienst waarmee u via uw soundbar kunt praten. U hoeft het Alexa maar te vragen en u kunt muziek afspelen, het nieuws beluisteren, een timer instellen, uw smarthome bedienen en nog veel meer. Alexa is bovendien zo ontworpen dat uw privacy geen gevaar loopt – u kunt uw spraakopdrachten wanneer u maar wilt in de Alexa-app bekijken en wissen.

Voor meer informatie over wat Alexa zoal kan, gaat u naar:

<https://www.amazon.com/usealexa>



OPMERKING: Alexa is niet in alle talen en landen beschikbaar.

Uw stem gebruiken

Begin de zin met “Alexa,” gevolgd door:

DINGEN OM TE PROBEREN	VOORBEELDEN VAN WAT U KUNT ZEGGEN
Praten met Alexa	Help me get started.
Audio afspelen	Play rock music. OPMERKING: Amazon Music is ingesteld als de standaardmuziekdienst. Gebruik de Alexa-app om de standaardmuziekdienst te veranderen.
Audio pauzeren	Pause.
Volume regelen	Volume up.
Skippen naar het volgende liedje	Skip.
Een specifieke audioservice afspelen	Play NPR on Tunein. OPMERKING: Niet alle audioservices worden door Amazon Alexa ondersteund.
Afspelen op een specifieke luidspreker	Play jazz in the “Kitchen.” OPMERKING: Zorg dat u de luidsprekernaam gebruikt die u in de Bose Music-app hebt opgegeven. Als er meerdere luidsprekers zijn met dezelfde naam, gebruikt u de naam die is opgegeven in de Alexa-app of wijzigt u de naam in de Bose Music-app.
Een timer instellen	Set a timer for five minutes.
Meer mogelijkheden ontdekken	What are your popular skills?
Alexa stoppen	Stop.

De soundbarknoppen gebruiken

De Actie-knop  en de Microfoon uit-knop  worden gebruikt om Alexa te bedienen. Deze knoppen vindt u aan de bovenkant van de soundbar.

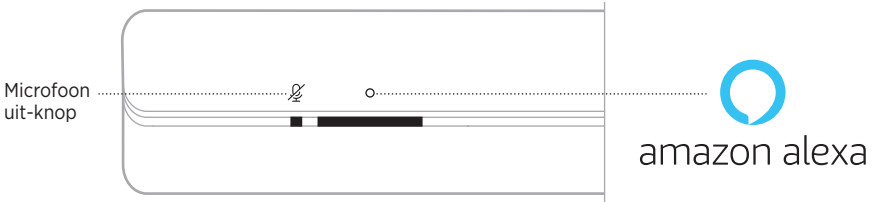

DINGEN OM TE PROBEREN

WAT TE DOEN

Praten met Alexa	Tik op  en zeg dan wat u wilt. Voor een lijst met dingen om te proberen, gaat u naar: https://www.amazon.com/usealexa
Alarmen en timers stoppen	Tik op  .
Alexa stoppen	Tik op  .
De microfoon aan- of uitzetten	Tik op  . OPMERKING: Wanneer de microfoon uitstaat, brandt het Microfoon uit-lampje continu rood en kunt u geen toegang krijgen tot Alexa.

AUDIO BEDIENEN MET VOICE4VIDEO

Dankzij de Voice4Video-technologie van Bose hebt u de beschikking over meer Amazon Alexa-spraakfuncties dan bij andere soundbars. U kunt niet alleen uw slimme soundbar met uw stem bedienen, maar ook uw tv en kabel- of satellietdecoder. Met één simpele vraag aan Alexa worden uw tv en slimme soundbar ingeschakeld en afgestemd op het gewenste netwerk of kanaalnummer, zodat u meteen kunt beginnen met het bekijken van uw favoriete programma's. Geen gedoe meer met ingewikkelde afstandsbedieningen die altijd kwijt zijn, want met Voice4Video van Bose voelt iedereen zich een expert — zelfs de babysitter of uw niet zo technisch aangelegde schoonouders.

Voice4Video configureren

Gebruik de Bose Music-app om Voice4Video te configureren.

OPMERKING: Voordat u Voice4Video configureert, moet u Alexa instellen in de Bose Music-app (zie pagina 24).

Uw stem gebruiken

Begin de zin met “Alexa,” gevolgd door:

DINGEN OM TE PROBEREN	VOORBEELDEN VAN WAT U KUNT ZEGGEN
Tv inschakelen	Turn on TV.
Tv uitschakelen	Turn off TV.
Video afspelen	Play.
Video pauzeren	Pause.
Video hervatten	Resume.
Video vooruit skippen	Next.
Video achteruit skippen	Previous.
Overschakelen op <i>Bluetooth</i>-audio	Switch to <i>Bluetooth</i> .
Een specifiek netwerk bekijken*	Watch NFL Network.
Een specifiek kanaalnummer bekijken*	Watch channel 802.
Skippen naar het volgende kanaal*	Next channel.
Skippen naar het vorige kanaal*	Previous channel.

*Alleen beschikbaar voor kabel- en satellietdecoders.

EEN MOBIEL APPARAAT VERBINDEN

1. Druk op de afstandsbediening op de *Bluetooth*-knop .

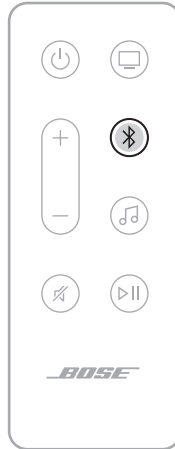

De lichtbalk pulseert blauw.

2. Zet op uw mobiele apparaat de *Bluetooth*-functie aan.

OPMERKING: Het *Bluetooth*-menu bevindt zich gewoonlijk in het menu Instellingen.

3. Selecteer de soundbar in de lijst met apparaten.

OPMERKING: Zoek de naam die u voor uw soundbar hebt ingevoerd in de Bose Music-app. Als u de soundbar geen naam hebt gegeven, verschijnt de standaardnaam.

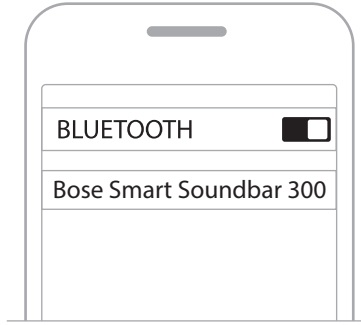

Als er verbinding is, hoort u een toon en brandt de lichtbalk eerst continu wit en wordt dan geleidelijk zwart. De naam van de soundbar verschijnt in de lijst met apparaten van het mobiele apparaat.

DE VERBINDING MET EEN MOBIEL APPARAAT VERBREKEN

Gebruik de Bose Music-app om de verbinding met uw mobiele apparaat te verbreken.

TIP: U kunt ook de *Bluetooth*-instellingen op uw mobiele apparaat gebruiken. Als u de *Bluetooth*-functie uitschakelt, worden ook alle verbindingen met andere apparaten verbroken.

EEN MOBIEL APPARAAT OPNIEUW VERBINDEN

Druk op de afstandsbediening op de *Bluetooth*-knop ✎.

De soundbar probeert verbinding te maken met het laatst verbonden apparaat.

OPMERKINGEN:

- Zorg dat de *Bluetooth*-functie op uw mobiele apparaat is ingeschakeld.
- Het mobiele apparaat moet zich binnen een afstand van 9 meter bevinden en ingeschakeld zijn.

NOG EEN MOBIEL APPARAAT VERBINDEN

U kunt maximaal acht apparaten opslaan in de lijst met apparaten van de soundbar.

OPMERKING: U kunt van slechts één apparaat tegelijk audio afspelen.

1. Houd de *Bluetooth*-knop  op de afstandsbediening ingedrukt totdat de lichtbalk blauw pulseert.

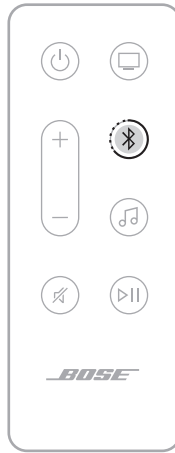

2. Selecteer de soundbar in de lijst met apparaten op uw mobiele telefoon.

OPMERKING: Zorg dat de *Bluetooth*-functie op uw mobiele apparaat is ingeschakeld.

DE LIJST MET APPARATEN VAN DE SOUNDBAR WISSEN

1. Houd  op de afstandsbediening 10 seconden ingedrukt totdat de lichtbalk twee keer wit pulseert en dan geleidelijk zwart wordt.

De lichtbalk pulseert blauw.

2. Verwijder de soundbar uit de *Bluetooth*-lijst op uw apparaat.

Alle apparaten worden gewist en de soundbar is klaar om te verbinden (zie pagina 32).

De soundbar is geschikt voor het afspelen van audio via Airplay 2. Zo kunt u snel audio vanaf een Apple-apparaat naar de soundbar of naar meerdere luidsprekers streamen.

OPMERKINGEN:

- Om AirPlay 2 te kunnen gebruiken, moet u over een Apple-apparaat met iOS 11.4 of later beschikken.
- Het Apple-apparaat en de soundbar moeten zich op hetzelfde Wi-Fi-netwerk bevinden.
- Voor meer informatie over AirPlay gaat u naar: <https://www.apple.com/airplay>

AUDIO STREAMEN VIA HET BEDIENINGSPANEEL

1. Open het bedieningspaneel op het Apple-apparaat.
2. Houd de audiokaart in de rechterbovenhoek van het scherm even aangetikt en tik dan op het AirPlay-pictogram .
3. Selecteer de soundbar.

AUDIO STREAMEN VIA EEN APP

1. Open een muziek-app (zoals Apple Music) en selecteer een nummer om af te spelen.
2. Tik op .
3. Selecteer de soundbar.

Het ledje aan de voorkant van de soundbar toont de status van de soundbar.

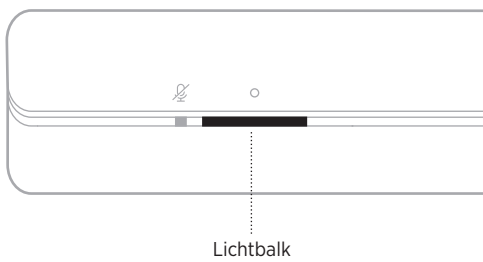

OPMERKING: De lichtbalk geeft één status tegelijk weer van de geselecteerde bron.

WI-FI-STATUS

Toont de status van de Wi-Fi-verbinding van de soundbar.

ACTIVITEIT VAN DE LICHTBALK		SYSTEEMSTATUS
Pulserend wit		Bezig verbinding te maken met Wi-Fi
Continu wit en wordt dan geleidelijk zwart		Verbonden met Wi-Fi





BLUETOOTH-STATUS

Toont de *Bluetooth*-verbindingstatus van mobiele apparaten.

ACTIVITEIT VAN DE LICHTBALK		SYSTEEMSTATUS
Pulserend blauw		Klaar om verbinding te maken met een mobiel apparaat
Pulserend wit		Bezig verbinding te maken met een mobiel apparaat
Continu wit en wordt dan geleidelijk zwart		Verbonden met een mobiel apparaat
Het witte licht pulseert twee keer en wordt dan geleidelijk zwart		Bezig de lijst met apparaten te wissen

STATUS VAN DE SPRAAKASSISTENT

Toont de status van de spraakassistent.

ACTIVITEIT VAN DE LICHTBALK		SYSTEEMSTATUS
Uit		Spraakassistent is niet actief
Het witte licht schuift naar het midden en brandt dan continu		Spraakassistent luistert
Het witte licht schuift naar de zijkanten		Spraakassistent denkt na
Pulserend wit (volledig)		Spraakassistent praat
Pulserend geel		Melding van spraakassistent

Microfoon uit-lampje

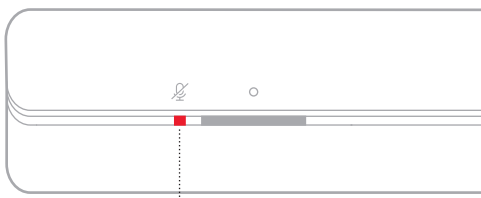





Microfoon uit-lampje

ACTIVITEIT VAN HET LAMPJE	SYSTEEMSTATUS
Continu rood	De microfoon staat uit







AFSPEEL- EN VOLUMESTATUS

Toont de soundbarstatus tijdens afspelen en volume regelen.

ACTIVITEIT VAN DE LICHTBALK		SYSTEEMSTATUS
Twee lampjes in het midden branden continu wit		Afspelen/Pauzeren
Rechteruiteinde van de lichtbalk pulseert wit		Volume hoger
Linkeruiteinde van de lichtbalk pulseert wit		Volume lager
Linkeruiteinde van de lichtbalk brandt continu wit		Geluid uit

DE STATUS VAN UPDATES EN FOUTEN

Toont de status van software-updates en foutwaarschuwingen.

ACTIVITEIT VAN DE LICHTBALK		SYSTEEMSTATUS
Continu oranje		Bezig met Wi-Fi-installatie
Het witte licht schuift van rechts naar links		Bezig met downloaden update
Het witte licht schuift van links naar rechts		Bezig met updaten soundbar
Pulseert 4 keer oranje		Bronfout – raadpleeg de Bose Music-app
Pulseert 4 keer rood		Verzoek is tijdelijk niet beschikbaar, probeer het later opnieuw
Continu rood		Fout - neem contact op met de Bose-klantenservice

WI-FI-FUNCTIONALITEIT UITSCHAKELEN/INSCHAKELEN

Houd op de afstandsbediening de knop Dempen  en de *Bluetooth*-knop  ingedrukt totdat de lichtbalk twee keer wit pulseert en dan geleidelijk zwart wordt.

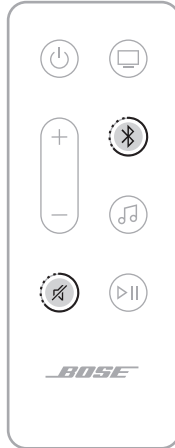

COMPATIBELE PRODUCTEN

U kunt een of meer van deze accessoires met de soundbar verbinden. Raadpleeg de gebruikershandleiding van het accessoire voor meer informatie.

- **Bose Bass Module 700:** worldwide.Bose.com/Support/BASS700
- **Bose Bass Module 500:** worldwide.Bose.com/Support/BASS500
- **Acoustimass 300 bass module:** global.Bose.com/Support/AM300
- **Bose Surround Speakers 700:** worldwide.Bose.com/Support/WSS700
- **Bose Surround Speakers:** worldwide.Bose.com/Support/WSS
- **Virtually Invisible 300 wireless surround speakers:** global.Bose.com/Support/VI300

EEN BOSE SOUNDLINK *BLUETOOTH*-LUIDSPREKER OF BOSE NOISE CANCELLING HEADPHONES 700 VERBINDEN

Met de SimpleSync-technologie van Bose kunt u bepaalde Bose SoundLink *Bluetooth*-luidsprekers of Bose Noise Cancelling Headphones 700 met de soundbar verbinden voor een nieuwe manier om uw muziek en films te beluisteren.

Voordelen

- **Een persoonlijke tv-luisterbeleving:** Luister naar de tv zonder anderen te storen door uw Bose Noise Cancelling Headphones 700 met de soundbar te verbinden. Omdat elk product onafhankelijke volumeregelaars heeft, kunt u het geluid van de soundbar zachter zetten of uitschakelen en tegelijkertijd uw hoofdtelefoon zo hard zetten als u wilt.
- **Audio in meerdere ruimtes:** Speel hetzelfde liedje in twee verschillende kamers tegelijkertijd af door uw Bose SoundLink *Bluetooth*-luidsprekers met de soundbar te verbinden.

OPMERKING: De SimpleSync-technologie heeft een *Bluetooth*-bereik van 9 meter. Muren en bouwmaterialen kunnen de ontvangst beïnvloeden.

Compatibele producten

U kunt de meeste Bose SoundLink *Bluetooth*-luidsprekers met de soundbar verbinden, evenals de Bose Noise Cancelling Headphones 700.

Populaire compatibele producten zijn onder meer:

- Bose SoundLink Revolve+ *Bluetooth*-luidspreker
- Bose SoundLink Mini *Bluetooth*-luidspreker
- Bose SoundLink Color *Bluetooth*-luidspreker
- Bose Noise Cancelling Headphones 700

Er worden regelmatig nieuwe producten toegevoegd. Voor meer informatie en een volledige lijst gaat u naar: worldwide.Bose.com/Support/Groups

Verbinden via de Bose Music-app

Gebruik de Bose Music-app om uw Bose SoundLink *Bluetooth*-luidspreker of Bose Noise Cancelling Headphones 700 met de soundbar te verbinden.

Ga voor meer informatie naar: worldwide.Bose.com/Support/Groups

OPMERKINGEN:

- Zorg dat het product waarmee u wilt verbinden ingeschakeld is, zich binnen 9 meter van de soundbar bevindt en klaar is voor verbinding met een ander apparaat. Raadpleeg de gebruikershandleiding van het product voor meer informatie.
- U kunt maar één product tegelijkertijd met de soundbar verbinden.

EEN BOSE SOUNDLINK *BLUETOOTH*-LUIDSPREKER OF BOSE NOISE CANCELLING HEADPHONES 700 OPNIEUW VERBINDEN

Schakel uw Bose SoundLink *Bluetooth*-luidspreker of Bose Noise Cancelling Headphones 700 in.

De luidspreker of hoofdtelefoon probeert verbinding te maken met het laatst verbonden *Bluetooth*-apparaat, waaronder de soundbar.

OPMERKINGEN:

- De soundbar moet zich binnen het bereik bevinden (9 m) en ingeschakeld zijn.
- Als de luidspreker geen verbinding maakt, zie dan “De soundbar wordt niet opnieuw verbonden met een eerder verbonden Bose SoundLink *Bluetooth*-luidspreker” op pagina 52.
- Als de hoofdtelefoon geen verbinding maakt, zie dan “De soundbar wordt niet opnieuw verbonden met een eerder verbonden Bose Noise Cancelling Headphones 700” op pagina 52.

DE SOUNDBAR UPDATEN

Bij verbinding met de Bose Music-app en uw Wi-Fi-netwerk wordt de soundbar automatisch geüpdatet.

DE BATTERIJ VAN DE AFSTANDSBEDIENING VERVANGEN

1. Draai het klepje van het batterijvakje met behulp van een muntje naar links (tegen de klok in) en verwijder dit.

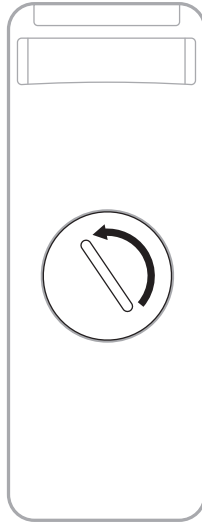

2. Plaats de nieuwe batterij met de vlakke kant naar boven, zodat het plusteken + zichtbaar is.

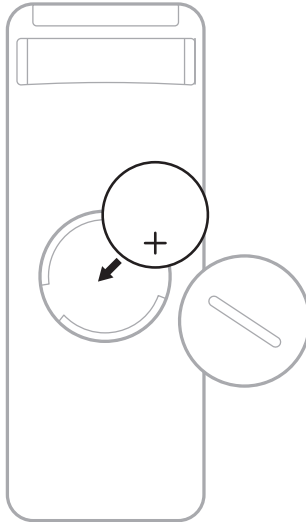

OPMERKING: Gebruik uitsluitend een officieel goedgekeurde (bv. UL) CR2032- of DL2032-lithiumbatterij van 3 volt.

3. Plaats het klepje terug en draai dit naar rechts (met de klok mee) totdat het vastklikt.

DE SOUNDBAR SCHOONMAKEN

Neem de buitenkant van de soundbar af met een zachte, droge doek.

LET OP:

- Zorg dat er GEEN vloeistof op de soundbar of in openingen wordt gemorst.
- Blaas GEEN lucht in het systeem.
- Gebruik GEEN stofzuiger om het systeem schoon te maken.
- Gebruik GEEN spuitbussen in de buurt van het systeem.
- Gebruik GEEN oplosmiddelen, chemicaliën of schoonmaakproducten die alcohol, ammoniak of schuurmiddelen bevatten.
- Zorg dat er GEEN voorwerpen in openingen vallen.

RESERVEONDERDELEN EN ACCESSOIRES

Reserveonderdelen en accessoires kunt u bestellen via de Bose-klantenservice.

Ga naar: worldwide.Bose.com/Support/SB300

BEPERKTE GARANTIE

Voor de soundbar geldt een beperkte garantie. Bezoek onze website op global.Bose.com/warranty voor informatie over de beperkte garantie.

Om het product te registreren, gaat u naar global.Bose.com/register voor instructies. Als u het product niet registreert, is dit niet van invloed op uw rechten onder de beperkte garantie.

PROBEER DEZE OPLOSSINGEN EERST



Als u problemen hebt met de soundbar:

- Controleer of de soundbar op een werkend stopcontact is aangesloten.
- Zorg dat alle kabels goed zijn aangesloten.
- Controleer de status van de soundbar (zie pagina 35).
- Plaats de soundbar op een afstand van minimaal 30-90 cm van mogelijke storingsbronnen (draadloze routers, draadloze telefoons, televisies, magnetrons, enz.).
- Plaats de soundbar binnen het aanbevolen bereik van uw draadloze router of mobiele apparaat om te zorgen dat de soundbar goed werkt.
- Plaats de soundbar volgens de plaatsingsrichtlijnen (zie pagina 13).

ANDERE OPLOSSINGEN

Als het probleem nog niet is verholpen, zie dan de onderstaande tabel voor symptomen van en oplossingen voor veelvoorkomende problemen. Als u het probleem niet kunt oplossen, neem dan contact op met de Bose-klantenservice.

Ga naar: worldwide.Bose.com/contact

SYMPTOOM	OPLOSSING
Geen HDMI ARC- of optische poort op de tv	Sluit aan op de tv met een audioconverter en afzonderlijke audiokabel, zoals een coaxiale 3,5mm-audiokabel of analoge stereokabel (niet bijgeleverd). Het type converter en kabel dat u nodig hebt, hangt af van de audio-uitgangspoorten op de tv.
De soundbar gaat niet aan (lichtbalk pulseert niet wanneer aan)	Sluit het netsnoer op een ander stopcontact aan. Gebruik de afstandsbediening om de soundbar in te schakelen (zie pagina 19). Koppel de netsnoeren voor de soundbar en de optionele basmodule of surroundluidsprekers los, wacht 30 seconden en sluit ze vervolgens goed aan op een werkend stopcontact.
De soundbar gaat niet uit	De soundbar staat mogelijk op netwerk-stand-by. Druk op de aan-uitknop  op de afstandsbediening om de soundbar wakker te maken. Druk nogmaals op de aan-uitknop  om de soundbar uit te schakelen.
De afstandsbediening werkt niet goed of helemaal niet	Vervang de batterij (zie pagina 42). Zorg dat de afstandsbediening zich binnen 6 meter van de soundbar bevindt. Zorg dat er geen obstakels tussen de afstandsbediening en de soundbar staan.

SYMPTOOM	OPLOSSING
<p>Geluid uit de soundbar valt soms weg of er is geen geluid</p>	<p>Als het linkeruiteinde van de lichtbalk continu wit brandt, is de soundbar gedempt. Druk op de knop Dempen  om het geluid van de luidspreker weer in te schakelen.</p> <p>Controleer of het geluid van uw mobiele apparaat misschien is gedempt.</p> <p>Zet het volume op de soundbar (zie pagina 21) of het mobiele apparaat hoger.</p> <p>Schakel over naar een andere bron (zie pagina 20).</p> <p>Speel audio af van een andere toepassing of audioservice.</p> <p>Als de audio van een andere Wi-Fi-bron komt, reset dan de router.</p> <p>Start uw mobiele apparaat opnieuw.</p> <p>Zorg dat u een compatibel mobiel <i>Bluetooth</i>-apparaat gebruikt.</p> <p>Zorg dat de HDMI-kabel is aangesloten op een poort op de tv met de aanduiding HDMI ARC (Audio Return Channel) en niet op een standaard HDMI-poort. Als de tv geen HDMI ARC-poort heeft, sluit u de soundbar aan met behulp van de optische kabel (zie pagina 56).</p> <p>Als de soundbar is aangesloten op de HDMI ARC-poort van de tv, zorg dan dat Consumer Electronics Control (CEC) is ingeschakeld in het systeemmenu van de tv. De tv kan naar CEC verwijzen met een andere naam. Raadpleeg de gebruikershandleiding van de tv.</p> <p>Haal de HDMI-kabel uit de HDMI ARC-poort van de tv en sluit deze opnieuw aan.</p> <p>Sluit de optische kabel aan op een poort op de tv met de aanduiding Output of OUT en niet Input of IN.</p> <p>Koppel de netsnoeren voor de soundbar en de optionele basmodule of surroundluidsprekers los, wacht 30 seconden en sluit ze vervolgens goed aan op een werkend stopcontact.</p>
<p>De soundbar maakt geen verbinding met de basmodule of surroundluidsprekers</p>	<p>Zorg dat de soundbar de meest recente versie van de software heeft (zie pagina 42).</p> <p>Raadpleeg de gebruikershandleiding van de basmodule of surroundluidsprekers om dit probleem op te lossen (zie pagina 40).</p> <p>Controleer of de basmodule of surroundluidsprekers compatibel zijn met de soundbar (zie pagina 40).</p> <p>Koppel de netsnoeren voor de soundbar en de optionele basmodule of surroundluidsprekers los, wacht 30 seconden en sluit ze vervolgens goed aan op het stopcontact.</p>

SYMPTOOM	OPLOSSING
<p>Geen audio uit de basmodule of surroundluidsprekers</p>	<p>Zorg dat de soundbar de meest recente versie van de software heeft (zie pagina 42).</p> <p>Controleer of de basmodule of surroundluidsprekers compatibel zijn met de soundbar (zie pagina 40).</p> <p>Controleer of de software in de Bose Music-app up-to-date is.</p> <p>Stel de lage tonen bij met behulp van de Bose Music-app (zie pagina 22).</p> <p>Schakel over naar een andere bron (zie pagina 20).</p>
<p>Er komt geluid uit de luidspreker van de tv</p>	<p>Zorg dat de HDMI-kabel is aangesloten op een poort op de tv met de aanduiding ARC (Audio Return Channel). Als de tv geen HDMI ARC-poort heeft, sluit u de soundbar aan met behulp van de optische kabel (zie pagina 56).</p> <p>Zet de luidsprekers van de tv uit. Raadpleeg de gebruikershandleiding van de tv.</p> <p>Als de soundbar is aangesloten op de HDMI ARC-poort van de tv, zorg dan dat Consumer Electronics Control (CEC) is ingeschakeld in het systeemmenu van de tv. De tv kan naar CEC verwijzen met een andere naam. Raadpleeg de gebruikershandleiding van de tv.</p> <p>Haal de HDMI-kabel uit de HDMI ARC-poort van de tv en sluit deze opnieuw aan.</p> <p>Zet het volume van de tv op de laagste stand.</p> <p>Sluit de soundbar aan met zowel de HDMI-kabel (zie pagina 55) als de optische kabel (zie pagina 56).</p>
<p>Slecht of vervormd geluid</p>	<p>Test verschillende bronnen indien beschikbaar.</p> <p>Controleer of de tv surroundgeluid kan uitvoeren. Raadpleeg de gebruikershandleiding van de tv.</p> <p>Als het geluid wordt afgespeeld van een ander apparaat, zet dan het volume van dat apparaat lager.</p> <p>Stel de lage tonen bij met behulp van de Bose Music-app (zie pagina 22).</p> <p>Zet de luidsprekers van de tv uit. Raadpleeg de gebruikershandleiding van de tv.</p> <p>Als de luidspreker aan de muur is bevestigd, stel dan het geluid bij (zie pagina 14).</p>
<p>De soundbar speelt geen audio af van de juiste bron of selecteert na enige tijd de verkeerde bron</p>	<p>Stel CEC in op Alternatief Aan met behulp van de Bose Music-app.</p> <p>Schakel CEC op de bron uit. Raadpleeg de gebruikershandleiding van de bron.</p> <p>Sluit de soundbar aan met zowel de HDMI-kabel (zie pagina 55) als de optische kabel (zie pagina 56).</p>

SYMPTOOM	OPLOSSING
<p>De soundbar maakt geen verbinding met het Wi-Fi-netwerk</p>	<p>Zorg dat de soundbar is geïnstalleerd met de Bose Music-app (zie pagina 16).</p> <p>Selecteer de juiste netwerknaam in de Bose Music-app en voer het wachtwoord voor het netwerk in (hoofdlettergevoelig).</p> <p>Controleer of de soundbar en uw mobiele apparaat met hetzelfde netwerk zijn verbonden.</p> <p>Als uw netwerkinformatie is veranderd, zie dan pagina 17.</p> <p>Schakel Wi-Fi in op het mobiele apparaat dat u gebruikt voor de installatie.</p> <p>Sluit andere open toepassingen op uw mobiele apparaat.</p> <p>Start het mobiele apparaat en de router opnieuw.</p> <p>Als uw router zowel de 2,4GHz- als 5GHz-band ondersteunt, zorg dan dat het apparaat (mobiel of computer) en de soundbar met dezelfde band verbinding maken.</p> <p>OPMERKING: Geef elke band een unieke naam om te zorgen dat u verbinding maakt met dezelfde band.</p> <p>Reset de router.</p> <p>Koppel de netsnoeren voor de soundbar en de optionele basmodule of surroundluidsprekers los, wacht 30 seconden en sluit ze vervolgens goed aan op het stopcontact. Verwijder de Bose Music-app van uw mobiele apparaat, installeer de app opnieuw en start de installatie opnieuw.</p>
<p>De soundbar maakt geen verbinding met een mobiel apparaat</p>	<p>Houd de <i>Bluetooth</i>-knop  op de afstandsbediening ingedrukt om te controleren of de soundbar klaar is voor verbinding.</p> <p>Zorg dat op uw mobiele apparaat de functie voor locatieservices is ingeschakeld.</p> <p>Zet op uw mobiele apparaat de <i>Bluetooth</i>-functie uit en vervolgens weer aan. Verwijder de soundbar uit de <i>Bluetooth</i>-lijst. Maak opnieuw verbinding (zie pagina 34).</p> <p>Maak verbinding met een ander mobiel apparaat (zie pagina 34).</p> <p>Zorg dat u een compatibel mobiel <i>Bluetooth</i>-apparaat gebruikt.</p> <p>Verwijder de soundbar uit de <i>Bluetooth</i>-lijst van uw mobiele apparaat. Maak opnieuw verbinding (zie pagina 34).</p> <p>Wis de lijst met apparaten van de soundbar (zie pagina 34). Maak opnieuw verbinding (zie pagina 32).</p>

SYMPTOOM	OPLOSSING
<p>Soundbar streamt geen audio via AirPlay</p>	<p>Controleer of de soundbar is ingeschakeld en zich binnen bereik bevindt (zie pagina 19).</p> <p>Zorg dat uw Apple-apparaat en de soundbar zich op hetzelfde Wi-Fi-netwerk bevinden.</p> <p>Update uw Apple-apparaat.</p> <p>Zorg dat de soundbar de meest recente versie van de software heeft (zie pagina 42).</p> <p>Als u het AirPlay-pictogram  niet kunt vinden in de muziek-app die u gebruikt voor het streamen, stream de audio dan via het Bedieningspaneel.</p> <p>Ga voor aanvullende ondersteuning naar: https://www.apple.com/airplay</p>
<p>Bose Music-app werkt niet op mobiel apparaat</p>	<p>Controleer of uw mobiele apparaat compatibel is met de Bose Music-app en voldoet aan de minimale systeemvereisten. Raadpleeg de appstore op uw mobiele apparaat voor meer informatie.</p> <p>Verwijder de Bose Music-app van uw mobiele apparaat en installeer de app opnieuw (zie pagina 16).</p>
<p>De soundbar is niet zichtbaar om toe te voegen aan een ander Bose-account</p>	<p>Controleer via de Bose Music-app of delen is ingeschakeld op de soundbar.</p> <p>Controleer of de soundbar en uw mobiele apparaat met hetzelfde netwerk zijn verbonden.</p>

SYMPTOOM	OPLOSSING
<p>De Google Assistent reageert niet</p>	<p>Controleer of het Microfoon uit-lampje misschien rood brandt. Om de microfoon aan te zetten, zie pagina 26.</p> <p>Zorg dat de Google Assistent is ingesteld via de Bose Music-app (zie pagina 24).</p> <p>OPMERKING: De soundbar moet worden geïnstalleerd en met uw Wi-Fi-netwerk worden verbonden met behulp van de Bose Music-app.</p> <p>Verbind het mobiele apparaat met Wi-Fi.</p> <p>Controleer of u in een land bent waar de Google Assistent beschikbaar is.</p> <p>Zorg dat u de meest recente versie van de Google Assistent-app gebruikt.</p> <p>Controleer of het activeringswoord is ingeschakeld (zie pagina 25).</p> <p>Controleer of het mobiele apparaat compatibel is.</p> <p>Verwijder de Google Assistent van de soundbar via de Bose Music-app. Voeg de Google Assistent opnieuw toe.</p> <p>Kies Pandora of Spotify als uw standaardaudioservice (zie pagina 27).</p> <p>Zorg dat u in de Bose Music-app hetzelfde audioserviceaccount gebruikt als in de Google Assistent-app.</p> <p>Uw opdracht wordt mogelijk niet door de Google Assistent ondersteund. Er worden regelmatig nieuwe functies toegevoegd.</p> <p>Ga voor aanvullende ondersteuning naar: https://support.google.com/assistant</p>
<p>De Google Assistent-instellingen voor persoonlijke resultaten wijzigen</p>	<p>Gebruik het menu Instellingen in de Google Assistent-app om persoonlijke resultaten uit te schakelen of het account voor persoonlijke resultaten te wijzigen.</p>

SYMPTOOM	OPLOSSING
<p>Alexa reageert niet</p>	<p>Controleer of het Microfoon uit-lampje misschien rood brandt. Om de microfoon aan te zetten, zie pagina 29.</p> <p>Zorg dat Alexa is ingesteld via de Bose Music-app (zie pagina 24).</p> <p>OPMERKING: De soundbar moet worden geïnstalleerd en met uw Wi-Fi-netwerk worden verbonden met behulp van de Bose Music-app.</p> <p>Verbind het mobiele apparaat met Wi-Fi.</p> <p>Controleer of u in een land bent waar Amazon Alexa beschikbaar is.</p> <p>Zorg dat u de meest recente versie van de Amazon Alexa-app gebruikt.</p> <p>Controleer of het mobiele apparaat compatibel is.</p> <p>Controleer of het activeringswoord is ingeschakeld (zie pagina 28).</p> <p>Verwijder Alexa van de soundbar via de Bose Music-app. Voeg Alexa opnieuw toe.</p> <p>Zorg dat u de naam gebruikt die u in de Bose Music-app hebt opgegeven. Als er meerdere soundbars zijn met dezelfde naam, gebruikt u de naam die is opgegeven in de Alexa-app of wijzigt u de naam in de Bose Music-app.</p> <p>Bij gebruik van Voice4Video:</p> <ul style="list-style-type: none"> • Zorg dat er geen obstakels tussen de soundbar, tv en/of kabel- of satellietdecoder staan. • Zorg dat de soundbar is aangesloten met uw HDMI-kabel (zie pagina 55). • Controleer of u deze functie in de Bose Music-app hebt geconfigureerd en uw tv en/of kabel- of satellietdecoder hebt verbonden. • Controleer of u uw postcode en de serviceprovider voor uw kabel- of satellietdecoder hebt ingevoerd. <p>Uw opdracht wordt mogelijk niet door Alexa ondersteund. Er worden regelmatig nieuwe functies toegevoegd.</p> <p>Ga voor aanvullende ondersteuning naar: https://www.amazon.com/usealexa</p>
<p>De soundbar maakt geen verbinding met een Bose SoundLink Bluetooth-luidspreker of Bose Noise Cancelling Headphones 700</p>	<p>Zorg dat de luidspreker of hoofdtelefoon ingeschakeld is, zich binnen 9 meter van de soundbar bevindt en klaar is voor verbinding met een ander apparaat. Raadpleeg de gebruikershandleiding van het product voor meer informatie.</p>

SYMPTOOM	OPLOSSING
<p>De soundbar wordt niet opnieuw verbonden met een eerder verbonden Bose SoundLink <i>Bluetooth</i>-luidspreker</p>	<p>Gebruik de bedieningsknoppen op de luidspreker om de apparatenlijst van het product te doorlopen totdat u de naam van uw soundbar hoort. Raadpleeg de gebruikershandleiding van de luidspreker voor productgebonden instructies.</p>
<p>De soundbar wordt niet opnieuw verbonden met een eerder verbonden Bose Noise Cancelling Headphones 700</p>	<p>Maak verbinding via de Bose Music-app. Deze optie bevindt zich in het menu Instellingen.</p>
<p>Vertraagde audio bij verbinding met een Bose SoundLink <i>Bluetooth</i>-luidspreker of Bose Noise Cancelling Headphones 700</p>	<p>Niet alle Bose SoundLink <i>Bluetooth</i>-luidsprekers zijn bij verbinding met de soundbar in staat om audio perfect synchroon af te spelen. Om te controleren of uw product compatibel is, gaat u naar: worldwide.Bose.com/Support/Groups</p> <p>Installeer eventuele software-updates die voor uw luidspreker of hoofdtelefoon beschikbaar zijn. Om te controleren of er updates zijn, opent u de bij uw product behorende Bose-app op uw mobiele apparaat of gaat u naar btu.Bose.com op uw computer.</p>

DE SOUNDBAR RESETTEN

Door de soundbar te resetten worden alle instellingen voor bron, volume en netwerk uit de soundbar gewist en wordt de soundbar teruggezet op de oorspronkelijke fabrieksinstellingen.

1. Houd op de afstandsbediening de Volume lager-knop — en de knop Afspelen/Pauzeren >|| 5 seconden ingedrukt totdat de lichtbalk twee keer pulseert en dan geleidelijk zwart wordt.



De soundbar wordt opnieuw opgestart. Wanneer het terugzetten op de fabrieksinstellingen klaar is, brandt de lichtbalk continu oranje.

2. Als u de netwerk- en audio-instellingen van de soundbar wilt herstellen:
 - a. Start de Bose Music-app op uw mobiele apparaat en voeg de soundbar toe aan uw netwerk (zie “De soundbar toevoegen aan een bestaand account” op pagina 17).
 - b. Als de soundbar aan de muur is bevestigd, stelt u het geluid bij voor een betere geluidskwaliteit (zie pagina 14).

AANSLUITOPTIES

Sluit de soundbar op de tv aan met behulp van een van de volgende aansluitopties:

- **Optie 1:** HDMI ARC (niet bijgeleverd)
- **Optie 2:** Optisch

OPMERKING: Met behulp van de poort HDMI ARC (Audio Return Channel) op de tv kunt u de afstandsbediening van de tv gebruiken om de soundbar in en uit te schakelen, harder of zachter te zetten of te dempen.

1. Ga naar de poorten **HDMI IN** en **Audio OUT** (Optical) aan de achterkant van de tv.

OPMERKING: Het aansluitpaneel kan er op uw tv anders uitzien dan afgebeeld. Let op de vorm van de poort.

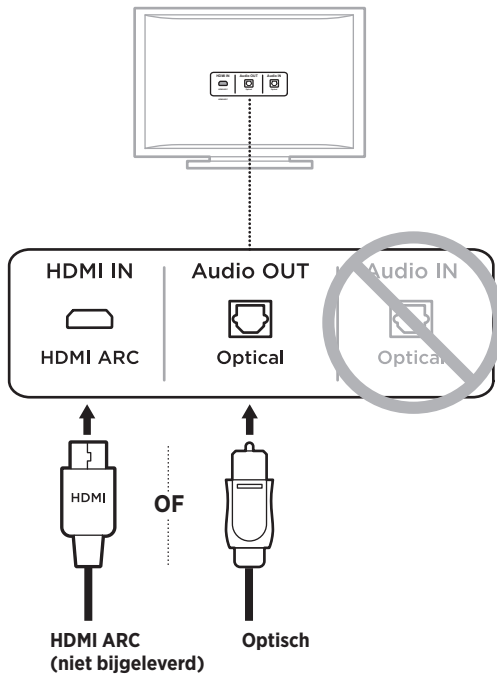

2. Kies een audiokabel.

DE SOUNDBAR OP DE TV AANSLUITEN

Nadat u een audiokabel hebt gekozen, sluit u de soundbar op de tv aan.

Optie 1: HDMI ARC (niet bijgeleverd)

1. Sluit één uiteinde van de HDMI-kabel aan op de poort **HDMI ARC** van de tv.

OPMERKING: Zorg dat u de HDMI-kabel aansluit op een HDMI ARC-poort op de tv, niet op een standaard HDMI-poort. Als uw tv geen HDMI ARC-poort heeft, zie dan pagina 56.

2. Sluit het andere uiteinde van de kabel aan op de poort **HDMI (ARC)** op de soundbar.



Optie 2: Optisch

Als de tv geen HDMI ARC-poort heeft, gebruik dan de optische kabel om de soundbar op de tv aan te sluiten.

1. Verwijder de kabeldopjes aan de uiteinden van de optische kabel.

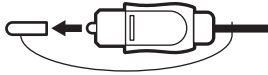

LET OP: Als u de dopjes niet verwijdert, kan dit leiden tot schade aan de stekker en/of de poort.

2. Sluit één uiteinde van de optische kabel aan op de poort **Optical OUT** van de tv.

LET OP: Als u de stekker er verkeerd insteekt, kan dit leiden tot schade aan de stekker en/of de poort.

3. Houd de stekker aan het andere uiteinde van de optische kabel vast.
4. Lijn de stekker uit met de poort **OPTICAL IN** van de soundbar en steek de stekker er voorzichtig in.

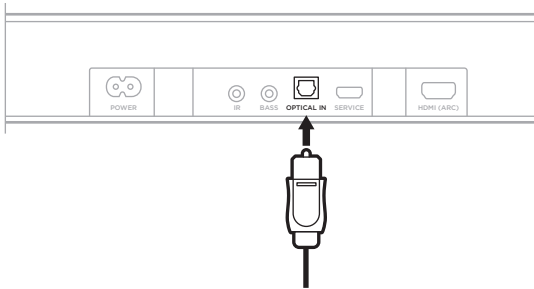

OPMERKING: De poort is voorzien van een scharnierend klepje dat naar binnen draait bij het insteken van de stekker.

5. Duw de stekker stevig in de poort totdat u een klik hoort of voelt.



CONTROLLEREN OF ER GELUID IS

OPMERKING: Om te vermijden dat u vervormd geluid hoort, zet u de luidsprekers van de tv uit. Raadpleeg de gebruikershandleiding van de tv voor meer informatie.

1. Schakel de tv in.
2. Als u een kabel-/satellietdecoder of andere secundaire bron gebruikt:
 - a. Zet deze bron aan.
 - b. Selecteer de juiste tv-ingang.
3. Schakel de soundbar in (zie pagina 19).

U hoort geluid uit de soundbar.
4. Druk op de afstandsbediening van de soundbar op de knop Dempen \times .

Er komt geen geluid uit de luidsprekers van de tv of uit de soundbar.

OPMERKING: Als er geen geluid uit de soundbar komt of als er geluid uit de luidsprekers van de tv komt, zie dan “Problemen oplossen” op pagina 45.



858459-0010