



**BOSE MUSIC AMPLIFIER**

## Lees alle veiligheids- en beveiligingsinstructies en de gebruiksaanwijzing door en bewaar deze.

**CE** Bose Corporation verklaart hierbij dat dit product voldoet aan de essentiële vereisten en andere relevante bepalingen van richtlijn 2014/53/EU en alle andere vereisten van de toepasselijke EU-richtlijnen. De volledige conformiteitsverklaring kunt u vinden op: [www.Bose.com/compliance](http://www.Bose.com/compliance)

**UK CA** Dit product voldoet aan alle toepasselijke voorschriften in de Electromagnetic Compatibility Regulations 2016 en aan alle overige toepasselijke wet- en regelgeving van het Verenigd Koninkrijk. De volledige conformiteitsverklaring kunt u vinden op: [www.Bose.com/compliance](http://www.Bose.com/compliance)

Bose Corporation verklaart hierbij dat dit product voldoet aan de essentiële vereisten zoals vastgelegd in de Radio Equipment Regulations 2017 en alle overige toepasselijke wet- en regelgeving van het Verenigd Koninkrijk. De volledige conformiteitsverklaring kunt u vinden op: [www.Bose.com/compliance](http://www.Bose.com/compliance)

### Belangrijke veiligheidsinstructies

Gebruik dit apparaat niet in de buurt van water.

Alleen met een droge doek schoonmaken.

De ventilatieopeningen niet blokkeren. Installeer het apparaat volgens de instructies van de fabrikant.

Gebruik uitsluitend aansluitstukken/accessoires die door de fabrikant worden gespecificeerd.

Laat alle onderhoud over aan bevoegde medewerkers. Onderhoud is vereist als het apparaat is beschadigd, als bijvoorbeeld een elektriciteits snoer of stekker is beschadigd, als er vloeistof in het apparaat is gemorst of voorwerpen in het apparaat zijn gevallen, als het apparaat is blootgesteld aan regen of vocht, of als het niet normaal werkt of is gevallen.

### WAARSCHUWINGEN



Dit symbool op het product betekent dat er een niet-geïsoleerde, gevaarlijke spanning aanwezig is binnen de behuizing van het product die kan leiden tot een risico op elektrische schokken.



Dit symbool op het product betekent dat deze handleiding belangrijke bedienings- en onderhoudsinstructies bevat.



Bevat kleine onderdelen die een verstikkingsgevaar kunnen vormen. Niet geschikt voor kinderen jonger dan 3 jaar.



Dit product bevat een oppervlak van voorgespannen glas. Wees voorzichtig om stoten te vermijden. Ga bij breuk voorzichtig om met gebroken glas.

- Om het risico op brand of elektrische schokken te beperken, mag dit product NIET worden blootgesteld aan regen, vocht of druipende of spattende vloeistoffen en mogen er geen met vloeistof gevulde voorwerpen, zoals vazen, op of bij het product worden geplaatst.
- Houd het product uit de buurt van vuur en warmtebronnen. Plaats GEEN open vlammen, zoals brandende kaarsen, op of bij het product.
- Er mogen GEEN wijzigingen aan dit product worden aangebracht door onbevoegden.
- Gebruik GEEN stroomomvormer met dit product.
- NIET in voertuigen of boten gebruiken.
- Wanneer de netstekker of aansluiting van een apparaat als stroomonderbreker wordt gebruikt, dient deze stroomonderbreker steeds goed bereikbaar te zijn.
- Gebruik uitsluitend het montage materiaal dat bij dit product is bijgeleverd.
- Niet bevestigen aan oppervlakken die niet sterk zijn of waarachter risico's verborgen zijn, zoals elektrische bedrading of waterleidingen. Als u niet zeker weet hoe de beugel moet worden bevestigd, neemt u contact op met een erkende professionele installateur. Zorg dat de beugel wordt bevestigd volgens de plaatselijke bouwvoorschriften.

- Monteer het product niet op locaties waar condensatie kan optreden.
- Alleen voor bevestiging aan de volgende oppervlakken:
  - Rek
  - Gipsplaat  $\geq 10$  mm
  - Metselwerk
  - HoutBij bevestiging aan andere oppervlakken dan hierboven vermeld neemt u contact op met een professionele installateur.
- Omwille van de ventilatievereisten raadt Bose af om het product in een besloten ruimte te plaatsen, zoals in een nis in de muur of een dichte kast.
- Niet plaatsen of installeren in de buurt van warmtebronnen zoals haarden, radiatoren, verwarmingsroosters, fornuizen of andere apparaten (waaronder versterkers) die warmte produceren.
- Om het risico op brand te beperken, mogen er geen verwarmingsapparaten of kooktoestellen onder dit product worden geplaatst.
- Het productlabel bevindt zich op de onderkant van het product.

**OPMERKING:** Dit apparaat is getest en voldoet aan de normen voor een digitaal apparaat van klasse B, volgens deel 15 van de FCC-voorschriften. Deze normen zijn bedoeld om redelijke bescherming te bieden tegen schadelijke storing bij installatie in een woonomgeving. Dit apparaat genereert en gebruikt radiofrequente energie en kan deze uitzenden en het kan, als het niet wordt geïnstalleerd en gebruikt volgens de instructies, schadelijke storing veroorzaken aan radiocommunicatie. Er is echter geen garantie dat er geen storing zal optreden bij een bepaalde installatie. Als dit apparaat schadelijke storing veroorzaakt aan de ontvangst van radio of tv, hetgeen kan worden bepaald door het apparaat aan en uit te zetten, wordt geadviseerd te trachten de storing te verhelpen door een of meer van de volgende maatregelen:

- Draai of verplaats het ontvangende product of de ontvangstantenne.
- Vergroot de afstand tussen de apparatuur en de ontvanger.
- Sluit de apparatuur aan op een stopcontact van een andere groep dan de groep waarop de ontvanger is aangesloten.
- Voor hulp neemt u contact op met de dealer of een ervaren radio- of tv-technicus.

Veranderingen of aanpassingen die niet uitdrukkelijk zijn goedgekeurd door Bose Corporation kunnen leiden tot het vervallen van de bevoegdheid van de gebruiker om dit apparaat te gebruiken.

Dit apparaat voldoet aan deel 15 van de FCC-voorschriften en aan de RSS-norm(en) van ISED Canada voor vergunningsvrije apparaten. Op het gebruik zijn de volgende twee voorwaarden van toepassing: (1) Dit apparaat mag geen schadelijke storing veroorzaken, en (2) dit apparaat moet bestand zijn tegen alle externe storing, waaronder storing die een ongewenste werking tot gevolg kan hebben.

Dit apparaat voldoet aan de limieten van de FCC en ISED Canada voor blootstelling van de bevolking aan straling. Dit apparaat moet worden geïnstalleerd en gebruikt met een minimale afstand van 20 cm tussen de zender en uw lichaam. Deze zender mag niet worden geplaatst bij of samen worden gebruikt met een andere antenne of zender.

Dit apparaat voor gebruik bij 5150 – 5250 MHz is uitsluitend bestemd voor gebruik binnenshuis, om het risico op schadelijke storing aan mobiele satellietssystemen op hetzelfde kanaal te beperken.

**CAN ICES-3(B)/NMB-3(B)**

**Voor Europa:**

Frequentiebanden 2400 tot 2483,5 MHz, 5150 tot 5350 MHz en 5470 tot 5725 MHz.

Maximaal zendvermogen minder dan 20 dBm EIRP.

Het maximaal zendvermogen blijft dusdanig onder de wettelijk vastgestelde limieten dat het product volgens de toepasselijke regelgeving geen SAR-toetsing behoeft en hiervan is vrijgesteld.

Dit apparaat is beperkt tot gebruik binnenshuis bij gebruik in de frequentieband 5150 tot 5350 MHz in alle in de tabel vermelde EU-lidstaten.

									
BE	DK	IE	UK(NI)	FR	CY	SK	HU	AT	SE
BG	DE	PT	EL	HR	LV	LT	MT	PL	
CZ	EE	FI	ES	IT	RO	LU	NL	SI	



Dit symbool betekent dat het product niet mag worden afgevoerd als huishoudelijk afval en naar een daarvoor geschikt inzamelpunt voor recycling moet worden gebracht. Het op de juiste wijze afvoeren en recycleren helpt natuurlijke hulpbronnen, de menselijke gezondheid en het milieu te beschermen. Voor meer informatie over het afvoeren en recycleren van dit product neemt u contact op met de gemeente waar u woont, de afvalverwerkingsinstantie of de winkel waar u dit product hebt gekocht.

### Technische voorschriften m.b.t. radiofrequente apparaten met laag vermogen

Zonder toestemming van de NCC mogen bedrijven, ondernemingen of gebruikers de oorspronkelijke eigenschappen en werking van goedgekeurde radiofrequente apparaten met laag vermogen niet wijzigen en evenmin de frequentie daarvan wijzigen of het zendvermogen verhogen. Radiofrequente apparaten met laag vermogen mogen de veiligheid van vliegtuigen niet beïnvloeden en wettelijke communicaties niet verstoren. Als een dergelijke storing wordt vastgesteld, moet de gebruiker onmiddellijk stoppen met het gebruik van het apparaat tot dit niet langer storing veroorzaakt. Onder de genoemde wettelijke communicaties wordt verstaan dat radiocommunicatie wordt gebruikt in overeenstemming met de Telecommunications Management Act (wet op telecommunicatiebeheer). Radiofrequente apparaten met laag vermogen moeten bestand zijn tegen storing van wettelijke communicaties of apparaten die ISM-radiogolven uitstralen.

### Tabel m.b.t. de stroomopname van het product

Het product voldoet aan de hieronder vermelde normen of documenten, in overeenstemming met de Richtlijn 2009/125/EG betreffende de eisen inzake ecologisch ontwerp voor energiegerelateerde producten en de 'Ecodesign for Energy-Related Products and Energy Information (Amendment) (EU Exit) Regulations 2020': Verordening (EG) nr. 1275/2008, als gewijzigd door Verordening (EU) nr. 801/2013. Het product is apparatuur met HiNA-functionaliteit.

Vereiste informatie over stroomopname	Vermogensmodi	
	Stand-by	Netwerk op stand-by
Energieverbruik in de aangegeven vermogensmodus, bij een ingangsspanning van 230 V/50 Hz	≤ 0,5 W	Wi-Fi®, Ethernet en <i>Bluetooth</i> ® ≤ 3,0 W
Tijd waarna de apparatuur automatisch naar de modus wordt overgeschakeld	< 2,5 uur	≤ 20 minuten
Energieverbruik met het netwerk op stand-by als alle bedrade netwerkpoorten aangesloten zijn en alle draadloze netwerkpoorten geactiveerd zijn, bij een ingangsspanning van 230 V/50 Hz	N.v.t.	≤ 3,0 W
Procedures voor het deactiveren/activeren van draadloze netwerkpoorten. Door het deactiveren van alle netwerken wordt de stand-bymodus ingeschakeld.	<p><b>Wi-Fi:</b> Deactiveer door een dunne paperclip 2 seconden in het gaatje aan de achterkant van de versterker te duwen, totdat het lampje aan de achterkant van de versterker 3 keer wit knippert.</p> <p><b>Bluetooth:</b> Deactiveer door de <i>Bluetooth</i>-koppellijst te wissen. Houd de <i>Bluetooth</i>-knop  op de versterker 10 seconden ingedrukt. Reactiveer door te verbinden met een <i>Bluetooth</i>-bron.</p>	

**Tabel m.b.t. de beperking van gevaarlijke stoffen in China**

Namen van en gehalte aan giftige of gevaarlijke stoffen of elementen						
Naam onderdeel	Giftige of gevaarlijke stoffen en elementen					
	Lood (Pb)	Kwik (Hg)	Cadmium (Cd)	Zeswaardig chroom (Cr(VI))	Polybroombifenyl (PBB)	Polybroomdifenyylether (PBDE)
PCB's	X	0	0	0	0	0
Metalen onderdelen	X	0	0	0	0	0
Plastic onderdelen	0	0	0	0	0	0
Luidsprekers	X	0	0	0	0	0
Kabels	X	0	0	0	0	0
Deze tabel is opgesteld in overeenstemming met de bepalingen van SJ/T 11364. 0: Geeft aan dat het gehalte aan deze giftige of gevaarlijke stof in alle homogene materialen van dit onderdeel onder de maximaal toegelaten waarden in GB/T 26572 ligt.						
X: Geeft aan dat de giftige of gevaarlijke stof in minstens één van de voor dit onderdeel gebruikte homogene materialen boven de maximaal toegelaten waarden in GB/T 26572 ligt.						

**Tabel m.b.t. de beperking van gevaarlijke stoffen in Taiwan**

Naam van de apparatuur: Versterker, typeaanduiding: 437308						
Onderdeel	Stoffen waarvoor beperkingen gelden, met de bijbehorende chemische symbolen					
	Lood (Pb)	Kwik (Hg)	Cadmium (Cd)	Zeswaardig chroom (Cr+6)	Polybroombifenylen (PBB)	Polybroomdifenyylethers (PBDE)
PCB's	-	o	o	o	o	o
Metalen onderdelen	-	o	o	o	o	o
Plastic onderdelen	o	o	o	o	o	o
Luidsprekers	-	o	o	o	o	o
Kabels	-	o	o	o	o	o
<b>Opmerking 1:</b> "o" geeft aan dat de procentuele inhoud van de stof waarvoor beperkingen gelden het percentage van de referentiewaarde voor aanwezigheid niet overschrijdt.						
<b>Opmerking 2:</b> "-" geeft aan dat de stof waarvoor beperkingen gelden overeenkomt met de uitzondering.						

**Fabricagedatum:** Het achtste cijfer in het serienummer geeft het fabricagejaar aan. "2" is 2012 of 2022.

**Importeur in China:** Bose Electronics (Shanghai) Company Limited, Level 6, Tower D, No. 2337 Gudai Rd. Minhang District, Shanghai 201100

**Importeur in de EU:** Bose Products B.V., Gorslaan 60, 1441 RG Purmerend, Nederland

**Importeur in Mexico:** Bose de México S. de R.L. de C.V., Avenida Prado Sur #150, Piso 2, Interior 222 y 223, Colonia Lomas de Chapultepec V Sección, Miguel Hidalgo, Ciudad de México, C.P. 11000 Telefoonnummer: +5255 (5202) 3545

**Importeur in Taiwan:** Bose Limited Taiwan Branch (H.K.), 9F., No. 10, Sec. 3, Minsheng E. Road, Zhongshan Dist. Taipei City 10480, Taiwan Telefoonnummer: +886-2-2514 7676

**Importeur in het VK:** Bose Limited, Bose House, Quayside Chatham Maritime, Chatham, Kent, ME4 4QZ, United Kingdom

**Ingangsspecificaties:** 100 – 240 V ~ 50/60 Hz, 240 W

De CMIIT-ID bevindt zich op het label aan de onderkant van het product.

### Vul het volgende in en bewaar deze informatie voor uw administratie

De serie- en modelnummers vindt u op het label aan de onderkant van het product.

Serienummer: \_\_\_\_\_

Modelnummer: 437308

Bewaar uw betalingsbewijs samen met de gebruikershandleiding. Dit is een goed moment om uw Bose-product te registreren. Dit kan eenvoudig door naar [worldwide.Bose.com/ProductRegistration](http://worldwide.Bose.com/ProductRegistration) te gaan.

### Beveiligingsinformatie



Dit product kan automatische beveiligingsupdates van Bose ontvangen. Om de automatische beveiligingsupdates te ontvangen, dient u de productinstallatieprocedure in de Bose Music-app te voltooien en het product te verbinden met het internet. **Als u de installatieprocedure niet voltooit, bent u zelf verantwoordelijk voor het installeren van de beveiligingsupdates die Bose ter beschikking stelt.**

Amazon, Alexa, Amazon Music en alle gerelateerde logo's zijn handelsmerken van Amazon.com, Inc. of dochterondernemingen.

Apple, het Apple-logo, Apple Music en AirPlay zijn handelsmerken van Apple Inc., gedeponeerd in de VS en andere landen.

Gebruik van de Works with Apple-badge betekent dat een accessoire speciaal bedoeld is voor gebruik met de in de badge vermelde technologie en is gecertificeerd door de ontwikkelaar om te voldoen aan de prestatiecriteria van Apple.

Het *Bluetooth*<sup>®</sup>-woordmerk en de bijbehorende logo's zijn gedeponeerde handelsmerken die het eigendom zijn van Bluetooth SIG, Inc. en het gebruik van dergelijke merken door Bose Corporation gebeurt onder licentie.

Google, Google Play en Chromecast built-in zijn handelsmerken van Google LLC.

Dit product bevat de iHeartRadio-service. iHeartRadio is een gedeponeerd handelsmerk van iHeartMedia, Inc.

Dit product wordt beschermd door bepaalde intellectuele eigendomsrechten van Microsoft. Gebruik of distributie van dergelijke technologie buiten dit product is verboden zonder licentie van Microsoft.

Pandora is een handelsmerk of gedeponeerd handelsmerk van Pandora Media, Inc. dat met toestemming wordt gebruikt.

Dit product bevat Spotify-software die onderworpen is aan licenties van derden die hier worden vermeld: [www.spotify.com/connect/third-party-licenses](http://www.spotify.com/connect/third-party-licenses)

Spotify is een gedeponeerd handelsmerk van Spotify AB.

USB Type-C<sup>®</sup> and USB-C<sup>®</sup> zijn gedeponeerde handelsmerken van USB Implementers Forum.

Wi-Fi is een gedeponeerd handelsmerk van Wi-Fi Alliance<sup>®</sup>.

Bose, Bose Bass Module, Bose Music, Bose Music Amplifier, het Bose Music-logo, Bose Noise Cancelling Headphones, QuietComfort, SimpleSync, SoundLink, SoundLink Revolve en Virtually Invisible zijn handelsmerken van Bose Corporation.

Hoofdkantoor Bose Corporation: 1-877-230-5639

©2022 Bose Corporation. Niets in deze uitgave mag worden gereproduceerd, gewijzigd, gedistribueerd of op andere wijze gebruikt zonder voorafgaande schriftelijke toestemming.

Als u de bekendmakingen met betrekking tot licenties wilt weergeven die van toepassing zijn op de softwarepakketten van derden die deel uitmaken van uw Bose Music Amplifier-product:

1. Houd op de versterker de *Bluetooth*-knop  en de resetknop 15 seconden ingedrukt.
2. Sluit een USB-kabel aan op de aansluiting SERVICE aan de achterkant van de versterker.
3. Sluit het andere uiteinde van de kabel aan op een computer.
4. Typ op de computer <http://203.0.113.1/opensource> in een browservenster om de licentieovereenkomst voor eindgebruikers en de bekendmaking met betrekking tot licenties weer te geven.



**INHOUD VAN DE DOOS**

Inhoud ..... 13

**PLAATSING VAN DE VERSTERKER**

Aanbevelingen ..... 14

**RICHTLIJNEN VOOR HET AANSLUITEN VAN LUIDSPREKERS**

Aanbevelingen voor de lengte van luidsprekerkabels ..... 15

**LUIDSPREKERS AANSLUITEN**..... 16

**INSCHAKELEN**

De versterker op het lichtnet aansluiten..... 19

Netwerk op stand-by..... 19

**BOSE MUSIC-APP INSTALLEREN**

De Bose Music-app downloaden ..... 20

**BESTAANDE GEBRUIKERS VAN DE BOSE MUSIC-APP**

De hoofdversterker toevoegen aan een bestaande account ..... 21

Met een ander Wi-Fi®-netwerk verbinden..... 21

**HOOFD- EN EXTRA VERSTERKERS**

Gebruikssituatie 1..... 22

Gebruikssituatie 2..... 23

Gebruikssituatie 3..... 23

**DE HOOFDVERSTERKER AANSLUITEN**

Aansluiten via de Bose Music-app ..... 24

Aansluiten met een ethernetkabel..... 24

Een aanvullende hoofdversterker aansluiten..... 24

**EEN EXTRA VERSTERKER AANSLUITEN**

Aansluiten op de hoofdversterker..... 25  
 Een aanvullende extra versterker aansluiten ..... 25

**VERSTERKERPOORTEN ..... 26**

**VERSTERKER- EN LUIDSPREKERINSTELLINGEN**

Versterkerinstellingen..... 27  
 Luidsprekerinstellingen..... 29

**MET UW SPRAAKASSISTENT WERKEN**

Google Assistent..... 30  
 Amazon Alexa ..... 30

**AUDIO STREAMEN MET CHROMECAST ..... 31**

**AUDIO STREAMEN MET AIRPLAY**

Audio streamen via het bedieningspaneel ..... 32  
 Audio streamen via een app..... 32

**VOORKEURSINSTELLINGEN**

Een voorkeur instellen..... 33  
 Een voorkeursinstelling afspelen ..... 33

**BLUETOOTH®-VERBINDINGEN**

Uw mobiele apparaat verbinden ..... 34  
 De verbinding met een mobiel apparaat verbreken ..... 35  
 Een mobiel apparaat opnieuw verbinden ..... 35  
 Nog een mobiel apparaat verbinden ..... 35  
 De apparatenlijst van de versterker wissen..... 35

**VERSTERKERSTATUS**

*Bluetooth*- en foutstatus..... 36

Wi-Fi- en stroomstatus..... 37

    Hoofdversterker ..... 37

    Extra versterker ..... 37

Update-, reset- en foutstatus..... 38

**GEAVANCEERDE FUNCTIES**

Wi-Fi-functionaliteit uitschakelen/inschakelen..... 39

Overbelastingsbeveiliging ..... 39

**BOSE-PRODUCTEN AANSLUITEN**

Een Bose Bass Module aansluiten ..... 40

Een Bose SoundLink *Bluetooth*-luidspreker of Bose-hoofdtelefoon verbinden met SimpleSync™-technologie..... 41

    Voordelen..... 41

    Compatibele producten..... 41

    Verbinden via de Bose Music-app..... 42

Een Bose SoundLink *Bluetooth*-luidspreker of Bose-hoofdtelefoon opnieuw verbinden ..... 42

**VERZORGING EN ONDERHOUD**

De versterker updaten ..... 43

    Hoofdversterker ..... 43

    Extra versterker ..... 43

De versterker schoonmaken..... 43

Reserveonderdelen en accessoires..... 43

Beperkte garantie ..... 43

**TECHNISCHE INFORMATIE..... 44**

## **PROBLEMEN OPLOSSEN**

Probeer deze oplossingen eerst .....	45
Andere oplossingen .....	45
De versterker resetten .....	51
De versterker terugzetten op de fabrieksinstellingen .....	51

## **BIJLAGE A: REKMONTAGE**

De beugels aan elkaar bevestigen .....	52
De beugels aan het rek bevestigen .....	53
De versterker plaatsen .....	55

## **BIJLAGE B: WANDMONTAGE**

Specificaties bevestigingsmateriaal .....	56
De montagebeugel bevestigen .....	57
De versterker bevestigen .....	60

## **BIJLAGE C: EXTERNE BRON AANSLUITEN**

Met een RCA-audiokabel .....	61
Met een optische kabel .....	61

## INHOUD

Controleer of de volgende onderdelen aanwezig zijn:



Bose Music Amplifier

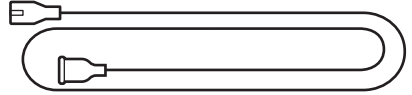

Netsnoer\*



Rekschroeven voor rekmontage (3)



Verbindingsschroeven voor rekmontage (3)

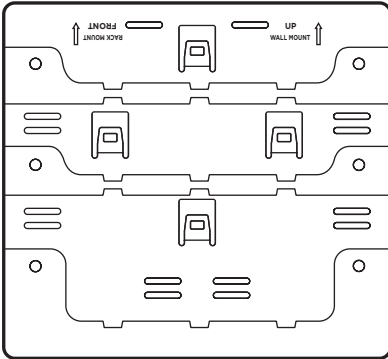

Montagebeugel

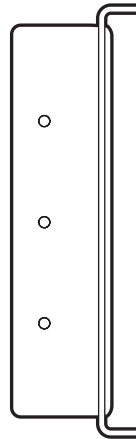

Rekbeugel

\*Kan worden geleverd met meerdere netsnoeren. Gebruik het netsnoer voor uw regio.

**OPMERKING:** Als een deel van de versterker beschadigd is, mag u het product niet gebruiken. Neem contact op met een erkende Bose-dealer of de Bose-klantenservice.

Ga naar: [support.Bose.com/BMA](https://support.Bose.com/BMA)

## AANBEVELINGEN

- Installeer de versterker binnenshuis.
- Zorg dat er een stopcontact in de buurt is.
- Om storing te voorkomen, houdt u andere draadloze apparatuur op een afstand van 30-90 cm van de versterker.
- Voor optimale werking plaatst u de versterker in een goed geventileerde ruimte.
- Plaats de versterker op een plank of monteer hem aan een rek of muur.
- Zorg bij montage aan een rek dat de pijl en de vier lipjes voor rekmontage naar de voorkant van het rek wijzen (zie pagina 55).
- Wanneer u meerdere versterkers aan een rek monteert, gebruikt u voor elke versterker een aparte rekbevestiging.
- Zorg bij montage aan een muur dat de pijl en de vier lipjes voor wandmontage omhoog wijzen (zie pagina 57).

### LET OP:

- Plaats de versterker in een ruimte waar de maximale omgevingstemperatuur lager is dan 40 °C.
- Zorg dat er een afstand van minimaal 7,62-15,24 cm is tussen de achterkant van de versterker en andere oppervlakken. Zorg dat de luchtstroom aan de achterkant van de versterker niet wordt geblokkeerd.
- Plaats de versterker NIET in een volledig afgesloten ruimte. Als u dit doet, kan dit leiden tot een slechte werking.

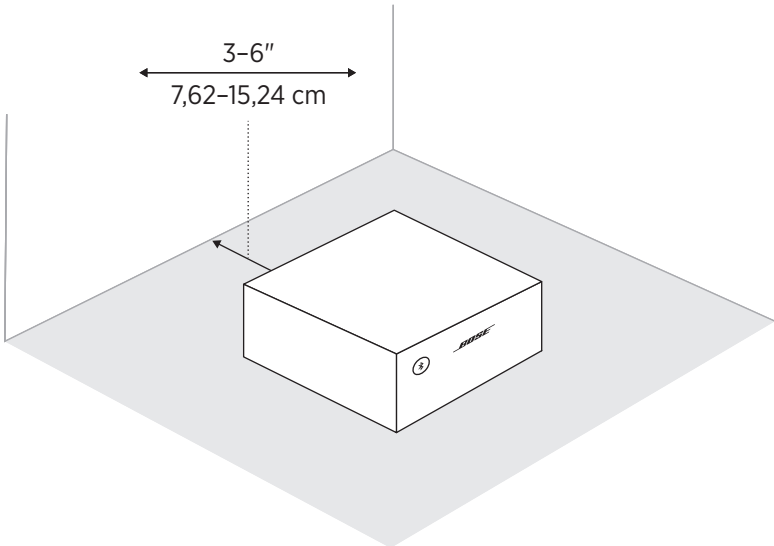

- Eén paar luidsprekers vereist minimaal 4 ohm elk.
- Twee paar luidsprekers vereisen minimaal 8 ohm elk.

**LET OP:** Gebruik uitsluitend onversterkte luidsprekers. Sluit GEEN versterkte luidsprekers aan, van welk merk of model dan ook. Als u dit wel doet, kan dit leiden tot schade aan de apparatuur.

## AANBEVELINGEN VOOR DE LENGTE VAN LUIDSPREKERKABELS

MAXIMUMLENGTE	DIKTE
9 m	0,82 mm <sup>2</sup>
14 m	1,3 mm <sup>2</sup>
21 m	2,0 mm <sup>2</sup>

Voordat u uw luidsprekers aansluit, plaatst u deze op hun definitieve locatie en zorgt u ervoor dat de versterker is losgekoppeld van het stopcontact.

De luidsprekerkabels bestaan uit twee geïsoleerde draden.

- De gemarkeerde draad (strepen, ribbels of een kleur) wordt aangesloten op de positieve (+) klem.
- De ongemarkeerde draad wordt aangesloten op de negatieve (-) klem.

1. Verwijder klemblok A uit de poort **SPEAKERS OUT**.

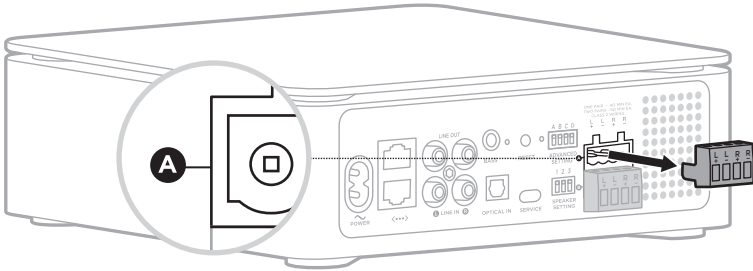

2. Sluit de luidsprekerkabels aan op klemblok A.

- Sluit de gemarkeerde draad van de linkerluidspreker aan op de positieve klem **L+** en de ongemarkeerde draad op de negatieve klem **L-**.
- Sluit de gemarkeerde draad van de rechterluidspreker aan op de positieve klem **R+** en de ongemarkeerde draad op de negatieve klem **R-**.

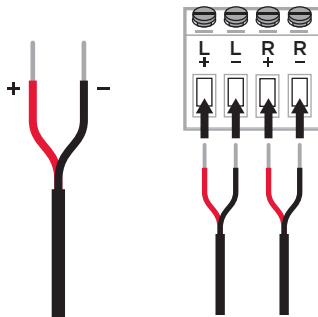



3. Draai de schroeven op de klemmen rechtsom vast met een kleine schroevendraaier om de draden vast te zetten.

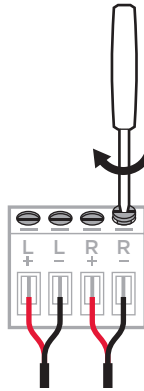

4. Sluit klemblok A weer aan op de poort **SPEAKERS OUT**.

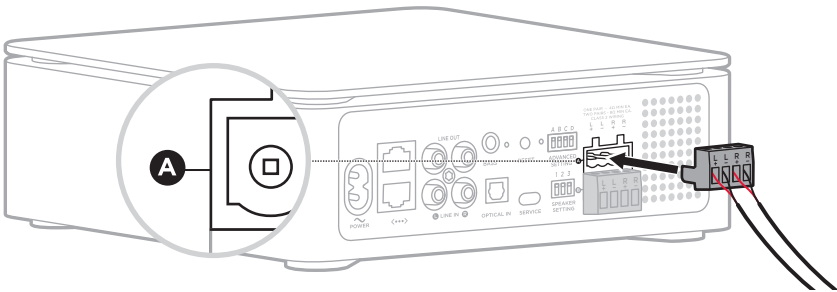

5. Sluit het andere uiteinde van de luidsprekerkabels aan op uw luidsprekers.  
Raadpleeg de online gebruikershandleiding van uw luidspreker voor instructies.

**OPMERKING:** Gebruik een siliconenaafdichtmateriaal zoals tweecomponentenlijm (verkrijgbaar bij uw plaatselijke bouwmarkt) om de aansluitingen van luidsprekerkabels buitenshuis te beschermen.

## Extra luidsprekers aansluiten

U kunt maximaal twee paar luidsprekers op de versterker aansluiten voor een voller geluid.

Om een tweede paar luidsprekers aan te sluiten, herhaalt u de stappen in “Luidsprekers aansluiten” op pagina 16, nu met klemblok B.

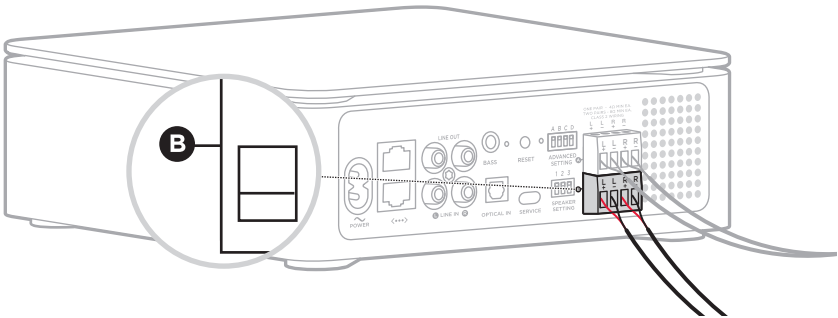

**OPMERKING:** Wanneer u twee paar luidsprekers aansluit, moeten deze voor een optimale geluidskwaliteit en een gebalanceerd volume van hetzelfde luidsprekermodel zijn, aangezien op beide luidsprekerparen dezelfde EQ-instelling zal worden toegepast.

## DE VERSTERKER OP HET LICHTNET AANSLUITEN

1. Sluit het netsnoer aan op de poort **POWER** aan de achterkant van de versterker.
2. Sluit het andere uiteinde van het netsnoer aan op een stopcontact.

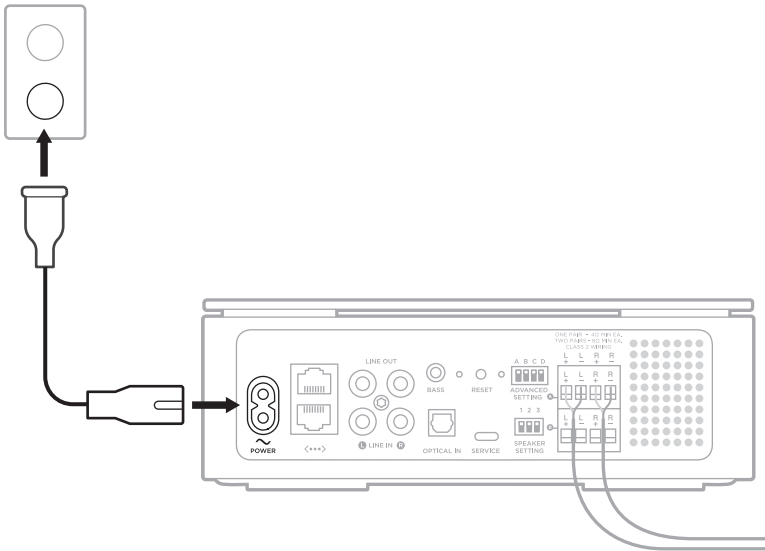

Het lampje aan de achterkant van de versterker knippert langzaam oranje.

### OPMERKINGEN:

- Als de versterker is geïnstalleerd en ingesteld als hoofdversterker (standaard), brandt het lampje aan de achterkant van de versterker continu wit.
- Als de versterker is geïnstalleerd en ingesteld als extra versterker, brandt het lampje aan de achterkant van de versterker continu groen.

## NETWERK OP STAND-BY

De versterker wordt op netwerk-stand-by gezet wanneer de audio is gestopt en u 20 minuten geen knoppen hebt ingedrukt. Als u de versterker uit netwerk-stand-by wilt halen, kunt u audio afspelen of hervatten met de Bose Music-app op uw mobiele apparaat of opnieuw verbinding maken met een *Bluetooth*-bron.

Met de Bose Music-app kunt u de hoofdversterker instellen en bedienen (zie pagina 22) vanaf een mobiel apparaat, zoals een smartphone of tablet.

Via de app kunt u muziek streamen, muziekdiensten toevoegen, internetradiozenders verkennen, voorkeuren instellen en wijzigen, met uw spraakassistent werken, de instellingen van de hoofdversterker beheren en updates en nieuwe functies downloaden.

**OPMERKING:** Als u voor een ander Bose-product al een Bose Music-account hebt aangemaakt, voegt u de versterker toe aan uw bestaande account (zie pagina 21).

## DE BOSE MUSIC-APP DOWNLOADEN

1. Download de Bose Music-app op uw mobiele apparaat.



2. Volg de instructies van de app om de versterker in te stellen.

## DE HOOFDVERSTERKER TOEVOEGEN AAN EEN BESTAANDE ACCOUNT

Om uw Bose Music Amplifier toe te voegen, opent u de Bose Music-app en voegt u uw versterker toe.

### OPMERKINGEN:

- U kunt met de Bose Music-app alleen een hoofdversterker toevoegen. Extra versterkers zijn niet zichtbaar op uw netwerk of in de Bose Music-app.
- Als u op meerdere luidsprekers tegelijk dezelfde audio wilt afspelen, kunt u de Bose Music-app gebruiken om de hoofdversterkers te groeperen. Deze optie bevindt zich op de hoofdpagina. Ga voor meer informatie naar: [support.Bose.com/BMAGrouping](https://support.Bose.com/BMAGrouping)

## MET EEN ANDER WI-FI-NETWERK VERBINDEN

Voer de volgende stappen uit als de naam of het wachtwoord van uw netwerk is gewijzigd of als u een ander netwerk wilt gebruiken of toevoegen.

1. Houd de resetknop 5 seconden ingedrukt totdat het lampje aan de achterkant van de versterker langzaam oranje knippert.

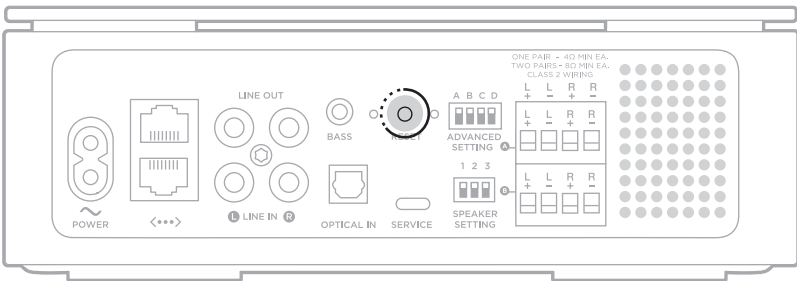

2. Open de Wi-Fi-instellingen op uw mobiele apparaat.
3. Selecteer **Bose Music Amplifier**.
4. Open de Bose Music-app en volg de instructies van de app.

De versterker kan maximaal twee paar luidsprekers van stroom voorzien. Hij kan worden ingesteld als de hoofdversterker (standaard) of als een extra versterker (zie pagina 27).

De hoofdversterker kan op uw netwerk worden aangesloten via een Wi-Fi-verbinding of met een ethernetkabel (niet bijgeleverd). Hij kan worden bediend met de Bose Music-app, uw mobiele apparaat of een apparaat met spraakassistent dat is verbonden met uw netwerk.

Een extra versterker kan op de hoofdversterker worden aangesloten met een RCA-audiokabel en ontvangt audio-uitvoer van de hoofdversterker. Extra versterkers spelen dezelfde audio af als de hoofdversterker, maar zijn niet zichtbaar op uw netwerk, in de Bose Music-app of op uw mobiele apparaat en kunnen alleen audio afspelen via de poort **LINE IN**.

Voor een optimale geluidskwaliteit kunt u maximaal vier extra luidsprekers op de hoofdversterker aansluiten. De versterkers kunnen worden geconfigureerd naargelang de locatie of grootte van uw omgeving, hoeveel luidsprekers u van stroom wilt voorzien of waar u uw audio wilt afspelen.

### OPMERKINGEN:

- Wanneer u een extra versterker op de hoofdversterker aansluit, moet u voor een optimale geluidskwaliteit en een gebalanceerd volume voor elke versterker hetzelfde luidsprekermodel en aantal luidsprekers gebruiken.
- Het is mogelijk om meer dan vier extra luidsprekers op de hoofdversterker aan te sluiten zonder dat dit afbreuk doet aan de prestatie, maar dit is afhankelijk van uw omgeving.

## GBRUIKSSITUATIE 1

Bedien maximaal twee paar luidsprekers in dezelfde ruimte, waarbij de luidsprekers dezelfde audio afspelen met weinig tot geen vertraging.

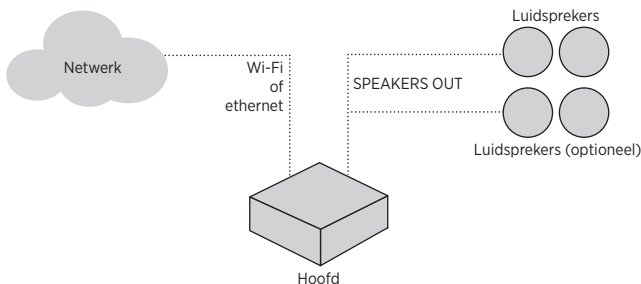

## GEBRUIKSSITUATIE 2

Bedien meerdere luidsprekerparen in dezelfde ruimte, waarbij alle luidsprekers tegelijk aan en uit gaan en dezelfde audio afspelen met weinig tot geen vertraging.

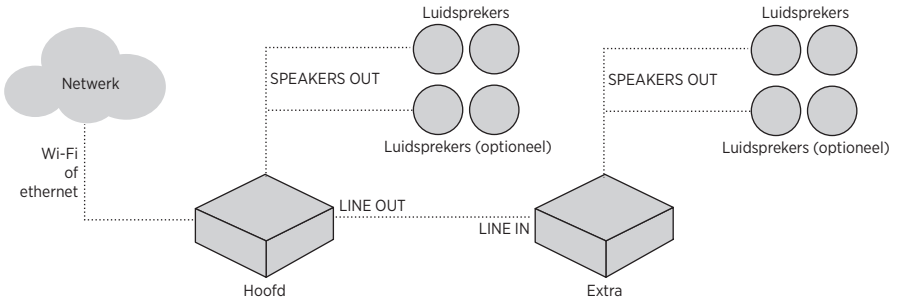

## GEBRUIKSSITUATIE 3

Bedien meerdere systemen (versterker en luidsprekers) onafhankelijk van elkaar, waarbij elk systeem andere audio afspelt.

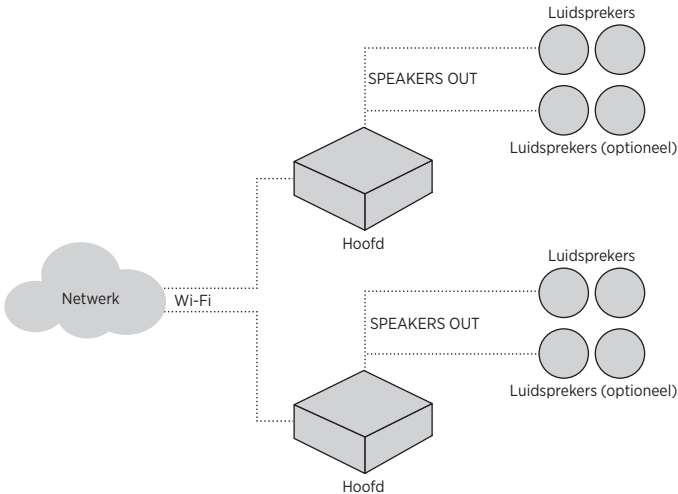

### OPMERKINGEN:

- Hoofdversterkers kunnen ook op uw netwerk worden aangesloten met een ethernetkabel (zie pagina 24).
- Wanneer u meerdere luidsprekerparen aansluit, moeten deze voor een optimale geluidskwaliteit en een gebalanceerd volume van hetzelfde luidsprekermodel zijn, aangezien op alle luidsprekers dezelfde EQ-instelling zal worden toegepast.
- Als u dezelfde audio op alle luidsprekers tegelijk wilt afspelen, kunt u voor een optimale geluidskwaliteit de Bose Music-app gebruiken om de hoofdversterkers te groeperen. Deze optie bevindt zich op de hoofdpagina. Ga voor meer informatie naar: [support.bose.com/BMAGrouping](https://support.bose.com/BMAGrouping)

U kunt de hoofdversterker op uw netwerk aansluiten via de Bose Music-app of met een ethernetkabel (niet bijgeleverd).

## AANSLUITEN VIA DE BOSE MUSIC-APP

Als u de hoofdversterker op uw netwerk wilt aansluiten via de Bose Music-app, zie pagina 20.

## AANSLUITEN MET EEN ETHERNETKABEL

**OPMERKING:** Als u de aansluiting op uw netwerk tot stand brengt met een ethernetkabel zonder de installatie via de Bose Music-app te voltooien, kunt u alleen audio afspelen die afkomstig is van een *Bluetooth*-bron.

1. Sluit op uw router het uiteinde van een ethernetkabel aan op een ethernetpoort.
2. Sluit het andere uiteinde van de kabel aan op een ethernetpoort op de hoofdversterker.

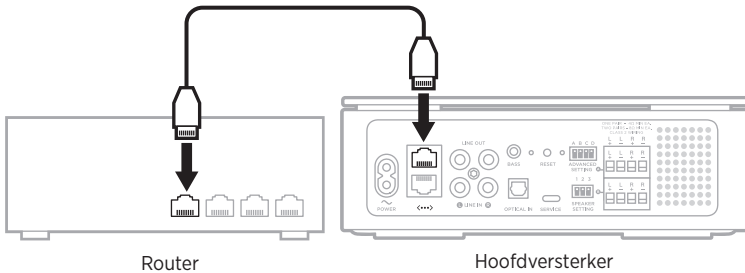

## Een aanvullende hoofdversterker aansluiten

U kunt een aanvullende hoofdversterker rechtstreeks op de router aansluiten (zie "Aansluiten met een ethernetkabel") of rechtstreeks op de eerste hoofdversterker.

1. Sluit op de hoofdversterker het uiteinde van een ethernetkabel aan op een ethernetpoort.
2. Sluit het andere uiteinde van de kabel aan op een ethernetpoort op de aanvullende hoofdversterker.

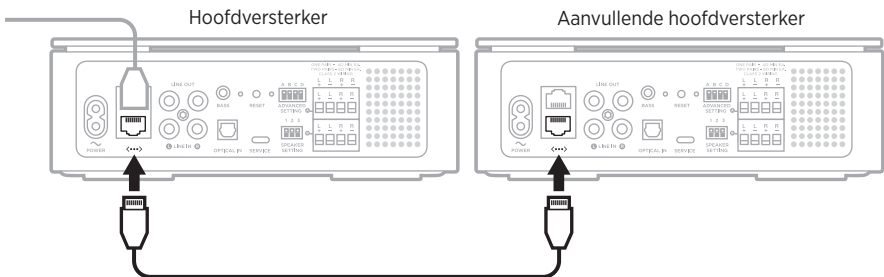



U sluit een aanvullende versterker op de hoofdversterker of een andere extra versterker aan met een RCA-audiokabel (niet bijgeleverd).

**OPMERKING:** Voor een optimale geluidskwaliteit kunt u maximaal vier extra luidsprekers op de hoofdversterker aansluiten. Het is mogelijk om meer versterkers aan te sluiten zonder dat dit afbreuk doet aan de prestatie, maar dit is afhankelijk van uw omgeving.

## AANSLUITEN OP DE HOOFDVERSTERKER

1. Sluit op de hoofdversterker de witte aansluiting van de audiokabel aan op de witte **LINE OUT**-poort en de rode aansluiting op de rode **LINE OUT**-poort.
2. Sluit op de extra versterker de andere witte aansluiting aan op de witte **LINE IN**-poort en de rode aansluiting op de rode **LINE IN**-poort.

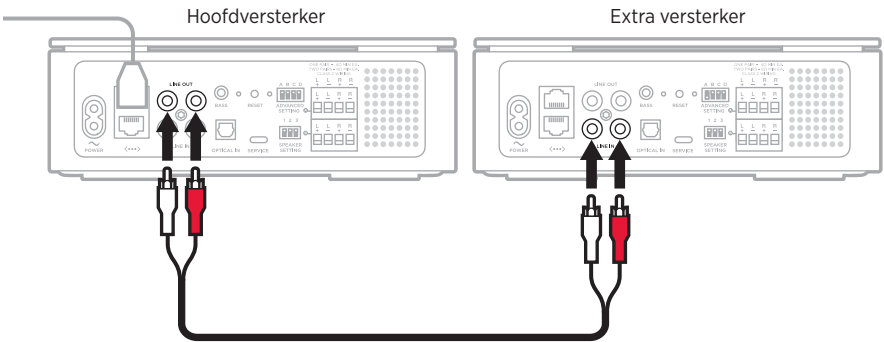

## Een aanvullende extra versterker aansluiten

1. Sluit op de extra versterker de witte aansluiting van de audiokabel aan op de witte **LINE OUT**-poort en de rode aansluiting op de rode **LINE OUT**-poort.
2. Sluit op de aanvullende extra versterker de andere witte aansluiting aan op de witte **LINE IN**-poort en de rode aansluiting op de rode **LINE IN**-poort.

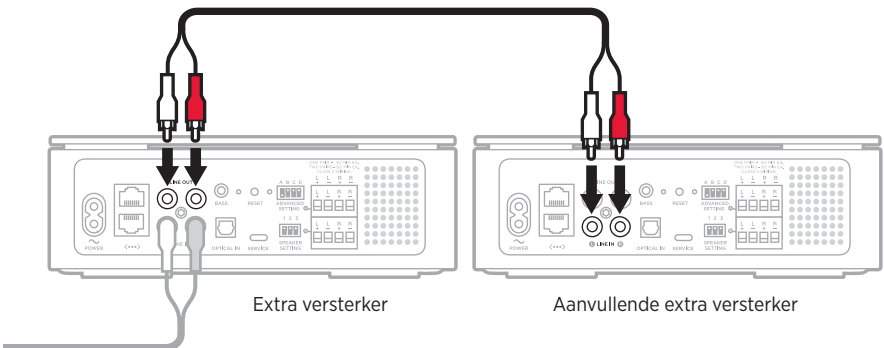

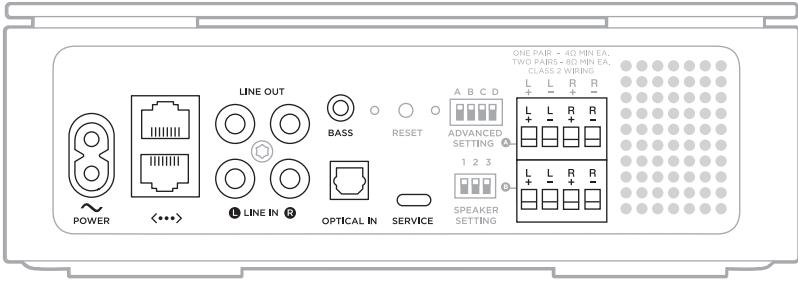



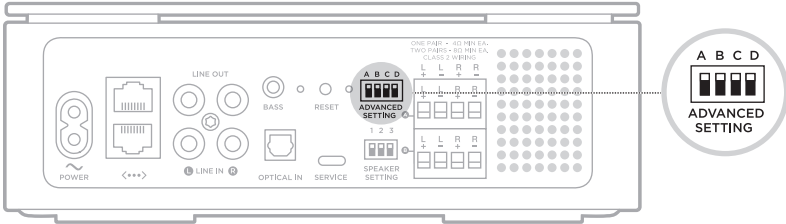

POORT	OMSCHRIJVING
<b>POWER</b>	Levert stroom wanneer het netsnoer wordt aangesloten op de poort en dan op een stopcontact (zie pagina 19).
<b>&lt;math&gt;\langle \dots \rangle&lt;/math&gt;</b>	Hiermee kunt u de hoofdversterker met uw netwerk verbinden of meerdere hoofdversterkers op elkaar aansluiten met behulp van een ethernetkabel (niet bijgeleverd). Zie pagina 24.
<b>LINE OUT LINE IN</b>	Hiermee kunt u een extra versterker of een externe bron aansluiten met behulp van een RCA-audiokabel (niet bijgeleverd). Zie pagina 61.
<b>BASS</b>	Hiermee kunt u een Bose Bass Module aansluiten met behulp van een stereo-audiokabel van 3,5 mm (niet bijgeleverd). Zie pagina 40.
<b>OPTICAL IN</b>	Hiermee kunt u digitale audio van een externe bron afspelen met behulp van een optische kabel (niet bijgeleverd). Zie pagina 61.
<b>SERVICE</b>	USB Type-C® poort voor service.
<b>SPEAKERS OUT</b>	Hiermee kunt u maximaal twee paar luidsprekers aansluiten (zie pagina 18).

## VERSTERKERINSTELLINGEN

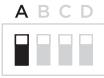
De manier waarop u de **ADVANCED SETTING**-schakelaars configureert, is afhankelijk van hoe u uw audio wilt beluisteren. Om de versterker te configureren, zet u de betreffende **ADVANCED SETTING**-schakelaar(s) omlaag.

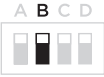

MODUS	SCHAKELAAR	STAND	OMSCHRIJVING
<b>Hoofd</b>	A - Omhoog		De versterker instellen als hoofdversterker. <b>OPMERKING:</b> U kunt hoofdversterkers op uw netwerk aansluiten via de Bose Music-app of met een ethernetkabel (niet bijgeleverd). Zie pagina 24.
<b>Extra</b>	A - Omlaag		De versterker instellen als extra versterker. <b>OPMERKINGEN:</b> <ul style="list-style-type: none"> <li>Extra versterkers kunnen op de hoofdversterker (of een andere extra versterker) worden aangesloten met een RCA-audiokabel en audio van de hoofdversterker afspelen op de poort <b>LINE IN</b>.</li> <li>Extra versterkers kunnen geen verbinding maken met uw netwerk en zijn niet zichtbaar in de Bose Music-app.</li> </ul>
<b>N.v.t.</b>	B		Gereserveerd voor toekomstig gebruik.
<b>Stereo</b>	C - Omhoog		De audio-uitvoer instellen op stereo.
<b>Mono</b>	C - Omlaag		De audio-uitvoer instellen op mono. <b>OPMERKING:</b> Mono is het beste wanneer luidsprekers ver uit elkaar staan.

MODUS	SCHAKELAAR	STAND	OMSCHRIJVING
<b>Line out: variabel volume</b>	D - Up		<p>Het volume regelen via de Bose Music-app.</p> <p><b>OPMERKING:</b> Deze instelling is van toepassing op de <b>LINE OUT</b>-audio van de hoofdversterker en is te horen via de extra versterker.</p>
<b>Line out: vast volume</b>	D - Omlaag		<p>Het volume regelen met de volumeregeling van het aangesloten apparaat.</p> <p><b>OPMERKINGEN:</b></p> <ul style="list-style-type: none"> <li>• Met deze instelling kunt u het volume niet regelen via de Bose Music-app.</li> <li>• Deze instelling is van toepassing op de hoofdversterker.</li> </ul>

**OPMERKINGEN:**

- Alle schakelaars staan standaard omhoog.
- Elke schakelaar kan afzonderlijk worden geconfigureerd.
- Als een **ADVANCED SETTING**-schakelaar wordt verzet terwijl de versterker is ingeschakeld, wordt de versterker gereset.

## LUIDSPREKERINSTELLINGEN

U kunt een aangepaste EQ-instelling toepassen op de Bose 251 Environmental Speakers of Bose Virtually Invisible 791 speakers. Voor alle andere luidsprekers wordt de standaard EQ-instelling gebruikt.

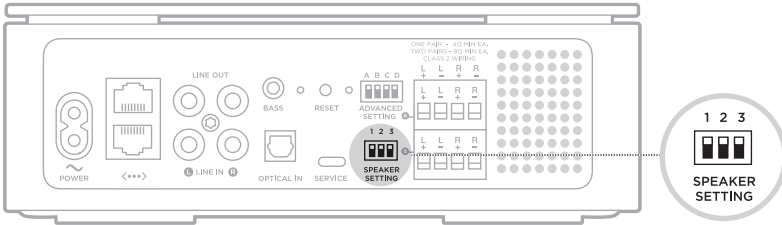

Als u de aangepaste EQ-instelling op uw Bose 251 Environmental Speakers of Bose Virtually Invisible 791 speakers wilt toepassen, zet u de betreffende **SPEAKER SETTING**-schakelaar omlaag. Om op alle andere luidsprekers de standaard EQ-instelling toe te passen, laat u alle schakelaars omhoog staan.

PRODUCT	ANDER			STAND
<b>Bose 251 Environmental Speakers</b>	1- Omlaag	2- Omhoog	3- Omhoog	
<b>Bose Virtually Invisible 791 speakers</b>	1- Omhoog	2- Omlaag	3- Omhoog	
<b>Alle andere luidsprekers</b>	1- Omhoog	2- Omhoog	3- Omhoog	

### OPMERKING:

- Alle schakelaars staan standaard omhoog.
- Als een andere combinatie wordt gebruikt dan die in de bovenstaande tabel worden weergegeven, wordt de standaard EQ-instelling gebruikt.

## GOOGLE ASSISTENT

De versterker is compatibel met een Google Assistent-apparaat dat is verbonden met uw netwerk. Bedien de versterker met alleen uw stem in combinatie met Google.

Zeg eerst “Hey Google” en dan uw verzoek op <naam versterker>. Probeer bijvoorbeeld om uw favoriete muziek af te spelen. Zeg gewoon “Hey Google, speel afspeellijst Work-out op Huiskamer”.

### OPMERKINGEN:

- Zorg dat u de versterkernaam gebruikt die u in de Bose Music-app hebt opgegeven. Als er meerdere versterkers zijn met dezelfde naam, gebruikt u de naam die is opgegeven in de Google Assistent-app of wijzigt u de naam in de Bose Music-app.
- De Google Assistent is niet in alle talen en landen beschikbaar.
- Voor meer informatie over wat de Google Assistent zoal kan doen, gaat u naar: <https://support.google.com/assistant>

## AMAZON ALEXA

Als er een apart apparaat met Alexa Built-In met uw netwerk is verbonden, kunt u de versterker vanaf dat apparaat bedienen met spraakopdrachten. Als u spraakbediening wilt instellen, schakelt u de skill in en koppelt u uw Alexa-account aan uw Bose-account. Vraag Alexa dan gewoon om muziek af te spelen.

Zeg eerst “Alexa” en dan uw verzoek op <naam versterker>. Probeer bijvoorbeeld om uw favoriete muziek af te spelen. Zeg gewoon, “Alexa, play My Workout playlist on Family Room.”

### OPMERKINGEN:

- Zorg dat u de versterkernaam gebruikt die u in de Bose Music-app hebt opgegeven. Als er meerdere versterkers zijn met dezelfde naam, gebruikt u de naam die is opgegeven in de Alexa-app of wijzigt u de naam in de Bose Music-app.
- Alexa is niet in alle talen en landen beschikbaar.
- Voor meer informatie over wat Alexa zoal kan, gaat u naar: <https://www.amazon.com/usealexa>

De versterker wordt geleverd met Chromecast built-in. Met Chromecast built-in kunt u vanuit ondersteunde apps audio streamen door simpelweg op de Cast-knop te tikken.

**OPMERKINGEN:**

- Als u Chromecast built-in wilt gebruiken, moet u een Wi-Fi-verbinding hebben.
- Er wordt regelmatig ondersteuning voor nieuwe apps toegevoegd.

**Uw telefoon is uw afstandsbediening**

- Tik gewoon op de Cast-knop vanuit apps die u al kent en waar u van houdt. Nieuwe aanmeldingen of downloads zijn niet nodig.
- Gebruik uw telefoon om overal in huis te zoeken, af te spelen, te pauzeren en het volume hoger te zetten.
- Tijdens het streamen kunt u uw telefoon voor andere dingen blijven gebruiken: door sociale media scrollen, een appje versturen en zelfs oproepen accepteren.
- Geniet in uw hele huis van muziek wanneer u naar meerdere kamers tegelijk cast met Chromecast-versterkers.

**Onbeperkt luisterplezier, wanneer u dat wilt**

Kies uit miljoenen nummers van populaire muziekdiensten zoals Pandora, Spotify en Tuneln.

Gebruik de Bose Music-app om Chromecast built-in in te schakelen. Deze optie bevindt zich in het menu Instellingen.

De versterker is geschikt voor het afspelen van audio via Airplay 2. Zo kunt u snel audio vanaf een Apple-apparaat naar de versterker streamen.

**OPMERKINGEN:**

- Om AirPlay 2 te kunnen gebruiken, moet u over een Apple-apparaat met iOS 11.4 of later beschikken.
- Het Apple-apparaat en de versterker moeten zich op hetzelfde Wi-Fi-netwerk bevinden.
- Voor meer informatie over AirPlay gaat u naar: <https://www.apple.com/airplay>

**AUDIO STREAMEN VIA HET BEDIENINGSPANEEL**

1. Open het bedieningspaneel op het Apple-apparaat.
2. Houd de audiokaart in de rechterbovenhoek van het scherm even aangetikt en tik dan op het AirPlay-pictogram .
3. Selecteer uw versterker.

**AUDIO STREAMEN VIA EEN APP**

1. Open een muziek-app (zoals Apple Music) en selecteer een nummer om af te spelen.
2. Tik op .
3. Selecteer uw versterker.



U kunt zes voorkeuren instellen met uw favoriete muziekdiensten, zenders, afspeellijsten, artiesten, albums, of nummers uit uw muziekbibliotheek. U hebt op elk moment toegang tot uw muziek door simpelweg op een knop in de Bose Music-app te tikken.

**OPMERKING:** U kunt geen voorkeuren instellen wanneer uw bron een *Bluetooth*-verbinding is.

## EEN VOORKEUR INSTELLEN

1. Stream muziek met de app.
2. Terwijl de muziek wordt afgespeeld, houdt u een voorkeur in de app ingedrukt.

## EEN VOORKEURSINSTELLING AF SPELEN

Als uw voorkeuren zijn ingesteld, drukt u op een voorkeursinstelling in de Bose Music-app.

## UW MOBIELE APPARAAT VERBINDEN

1. Druk op de *Bluetooth*-knop  aan de voorkant van de hoofdversterker.



Het lampje aan de voorkant van de versterker knippert langzaam blauw.

2. Zet op uw mobiele apparaat de *Bluetooth*-functie aan.

**OPMERKING:** Het *Bluetooth*-menu bevindt zich gewoonlijk in het menu Instellingen.

3. Selecteer uw versterker in de apparatenlijst.

**OPMERKING:** Zoek de naam die u in de Bose Music-app voor de versterker hebt ingevoerd. Als u de versterker geen naam hebt gegeven, verschijnt de standaardnaam.



Als de verbinding is gemaakt, brandt het lampje aan de voorkant van de versterker continu blauw en wordt dan geleidelijk zwart. De naam van de versterker verschijnt in de apparatenlijst van het mobiele apparaat.

## DE VERBINDING MET EEN MOBIEL APPARAAT VERBREKEN

Gebruik de Bose Music-app om de verbinding met uw mobiele apparaat te verbreken.

**TIP:** U kunt ook de *Bluetooth*-instellingen op uw mobiele apparaat gebruiken. Als u de *Bluetooth*-functie uitschakelt, worden ook alle verbindingen met andere apparaten verbroken.

## EEN MOBIEL APPARAAT OPNIEUW VERBINDEN

Druk op de *Bluetooth*-knop .

De versterker probeert verbinding te maken met de laatst verbonden apparaten.

### OPMERKINGEN:

- Zorg dat de *Bluetooth*-functie op uw mobiele apparaat is ingeschakeld.
- Het mobiele apparaat moet zich binnen een afstand van 9 meter bevinden en ingeschakeld zijn.

## NOG EEN MOBIEL APPARAAT VERBINDEN

U kunt maximaal acht apparaten opslaan in de apparatenlijst van de versterker.

**OPMERKING:** U kunt van slechts één apparaat tegelijk audio afspelen.

1. Houd  ingedrukt totdat het lampje aan de voorkant van de versterker langzaam blauw knippert.
2. Selecteer uw versterker in de apparatenlijst op uw mobiele telefoon.

**OPMERKING:** Zorg dat de *Bluetooth*-functie op uw mobiele apparaat is ingeschakeld.

## DE APPARATENLIJST VAN DE VERSTERKER WISSEN

1. Houd  10 seconden ingedrukt totdat het lampje aan de voorkant van de versterker 3 keer knippert.
2. Verwijder de versterker uit de *Bluetooth*-lijst op uw apparaat.

Alle apparaten worden gewist. De versterker is klaar om verbinding te maken (zie pagina 34).

## BLUETOOTH- EN FOUTSTATUS

Het lampje aan de voorkant van de versterker toont de *Bluetooth*-verbindingstatus van een mobiel apparaat en foutwaarschuwingen.

*Bluetooth-* en foutstatus



ACTIVITEIT VAN HET LAMPJE	SYSTEEMSTATUS
<b>Knippert langzaam blauw</b>	Klaar om verbinding te maken met mobiel apparaat
<b>Knippert blauw</b>	Maakt verbinding met mobiel apparaat
<b>Continu blauw, dan geleidelijk zwart</b>	Verbonden met mobiel apparaat
<b>Knippert 3 keer blauw</b>	Apparatenlijst gewist
<b>Knippert 3 seconden blauw en rood</b>	<i>Bluetooth</i> -verbinding is uitgeschakeld (extra versterker)
<b>Continu rood</b>	Kritieke fout (hardware) - neem contact op met de Bose-klantenservice <b>OPMERKING:</b> De lampjes aan de voor- en achterkant van de versterker branden tegelijk continu rood.

Het lampje aan de achterkant van de versterker toont de Wi-Fi-, stroom- en systeemstatus.

Wi-Fi-, stroom- en systeemstatus

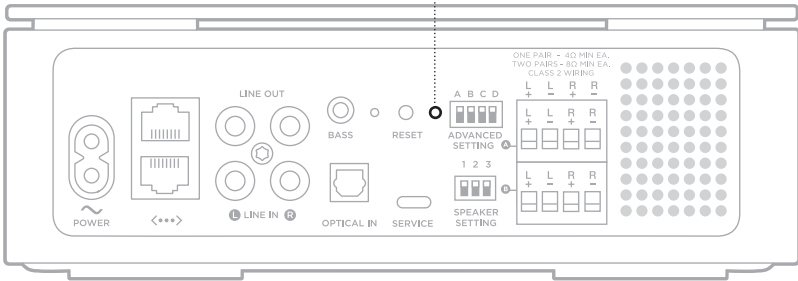

## WI-FI- EN STROOMSTATUS

### Hoofdversterker

Toont de Wi-Fi- en stroomstatus van een hoofdversterker.

ACTIVITEIT VAN HET LAMPJE	SYSTEEMSTATUS
<b>Knippert langzaam wit</b>	Wordt ingeschakeld
<b>Continu wit</b>	Ingeschakeld
<b>Knippert langzaam oranje</b>	Klaar voor Wi-Fi-installatie
<b>Continu oranje</b>	Bezig met Wi-Fi-installatie
<b>Knippert langzaam wit</b>	Maakt verbinding met Wi-Fi
<b>Continu wit</b>	Verbonden met Wi-Fi

### Extra versterker

Toont de stroomstatus van een extra versterker.

ACTIVITEIT VAN LAMPJE(S)	SYSTEEMSTATUS
<b>Knippert langzaam groen</b>	Wordt ingeschakeld
<b>Continu groen</b>	Ingeschakeld

## UPDATE-, RESET- EN FOUTSTATUS

Toont de status van software-updates, resets en foutwaarschuwingen.

ACTIVITEIT VAN HET LAMPJE	SYSTEEMSTATUS
<b>Knippert wit</b>	Update wordt geïnstalleerd
<b>Continu wit</b>	Update voltooid
<b>Knippert 3 keer rood</b>	Resetten voltooid
<b>Continu oranje</b>	Wi-Fi-fout (hoofdversterker) – neem contact op met de Bose-klantenservice
<b>Knippert 4 keer oranje</b>	Niet-kritieke fout (netwerkverbindingfout of bronfout)
<b>Continu rood</b>	Kritieke fout (hardware) – neem contact op met de Bose-klantenservice <b>OPMERKING:</b> De lampjes aan de voor- en achterkant van de versterker branden tegelijk continu rood.

## WI-FI-FUNCTIONALITEIT UITSCHAKELEN/INSCHAKELEN

Duw een dunne paperclip 2 seconden in het gaatje aan de achterkant van de versterker totdat het lampje aan de achterkant van de versterker 3 keer wit knippert.

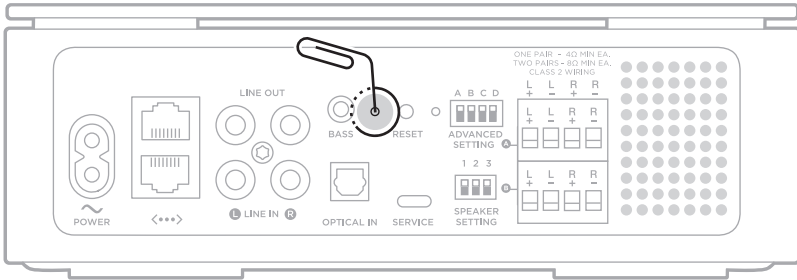

**OPMERKING:** Als u de Wi-Fi-functionaliteit uitschakelt/inschakelt, schakelt u ook de *Bluetooth*-functie uit/in.

## OVERBELASTINGSBEVEILIGING

De overbelastingsbeveiliging van de versterker verlaagt het maximale uitgangsvermogen automatisch om te voorkomen dat de versterker te warm wordt. Dit kan gebeuren wanneer de versterker gedurende lange tijd op een hoog volume speelt of als deze wordt geïnstalleerd op een plaats met beperkte ventilatie. Het volledige en maximale uitgangsvermogen keert automatisch terug wanneer de versterker afkoelt.

## EEN BOSE BASS MODULE AANSLUITEN

U kunt uw Bose Bass Module op de versterker aansluiten met behulp van een 3,5mm-audiokabel (niet bijgeleverd).

### OPMERKINGEN:

- De 3,5mm-audiokabel moet stereo zijn en afgeschermd.
  - Als u geen 3,5mm-audiokabel hebt, gaat u naar [Bose.com/BM500](http://Bose.com/BM500) of [Bose.com/BM700](http://Bose.com/BM700) om een kabel aan te schaffen. Deze kabel heeft een lengte van 4,5 meter. U kunt dit onderdeel ook kopen in een plaatselijke elektronikawinkel.
1. Sluit het uiteinde van een 3,5mm-audiokabel aan op de poort **BASS** op de versterker.
  2. Sluit het andere uiteinde van de kabel aan op de poort **BASS IN** op de basmodule.

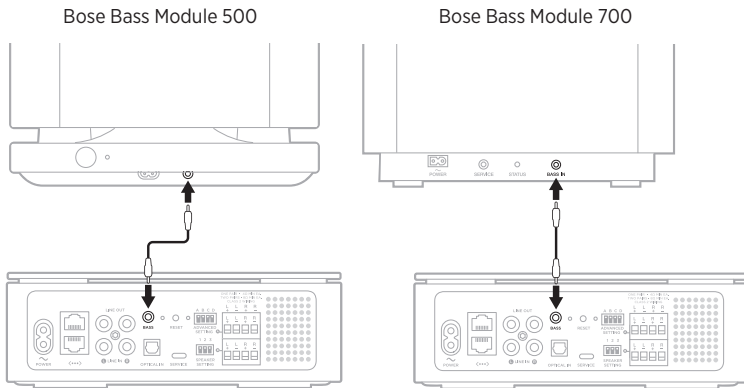

**OPMERKING:** Raadpleeg de gebruikershandleiding van uw basmodule voor meer informatie over de basmodule. Ga naar:

**Bose Bass Module 700:** [Bose.com/BM700](http://Bose.com/BM700)

**Bose Bass Module 500:** [Bose.com/BM500](http://Bose.com/BM500)



## EEN BOSE SOUNDLINK *BLUETOOTH*-LUIDSPREKER OF BOSE-HOOFDTELEFOON VERBINDEN MET SIMPLESYNC™-TECHNOLOGIE

Met de SimpleSync™-technologie van Bose kunt u bepaalde Bose SoundLink *Bluetooth*-luidsprekers of Bose-hoofdtelefoons met de versterker verbinden voor een nieuwe manier om uw muziek en films te beluisteren.

### Voordelen

**Een persoonlijke luisterbeleving:** Luister naar uw tv of muziek zonder anderen te storen door uw Bose-hoofdtelefoon met de versterker te verbinden. Omdat elk product onafhankelijke volumeregelaars heeft, kunt u het geluid van de versterker zachter zetten of uitschakelen en tegelijkertijd uw hoofdtelefoon zo hard zetten als u wilt.

**Audio in meerdere ruimtes:** Speel hetzelfde liedje in twee verschillende kamers tegelijkertijd af door uw Bose SoundLink *Bluetooth*-luidspreker met de versterker te verbinden.

### OPMERKINGEN:

- SimpleSync™-technologie heeft een *Bluetooth*-bereik van maximaal 9 meter. Muren en bouwmaterialen kunnen de ontvangst beïnvloeden. Afhankelijk van uw omgeving kan het bereik groter zijn.
- U kunt geen audio streamen via een *Bluetooth*-bron wanneer u SimpleSync™ gebruikt.

### Compatibele producten

U kunt de meeste Bose SoundLink *Bluetooth*-luidsprekers en Bose-hoofdtelefoons met de versterker verbinden.

Populaire compatibele producten zijn onder meer:

- Bose SoundLink Revolve+ *Bluetooth* speaker
- Bose SoundLink Mini *Bluetooth* speaker
- Bose SoundLink Color *Bluetooth* speaker
- Bose noise cancelling headphones 700
- Bose QuietComfort 35 wireless headphones

Er worden regelmatig nieuwe producten toegevoegd. Voor meer informatie en een volledige lijst gaat u naar: [worldwide.Bose.com/Support/Groups](http://worldwide.Bose.com/Support/Groups)

## Verbinden via de Bose Music-app

Gebruik de Bose Music-app om uw Bose SoundLink *Bluetooth*-luidspreker of Bose-hoofdtelefoon met de versterker te verbinden. Ga voor meer informatie naar: [worldwide.Bose.com/Support/Groups](http://worldwide.Bose.com/Support/Groups)

### OPMERKINGEN:

- Zorg dat het product dat u wilt verbinden ingeschakeld is, zich binnen 9 meter van de versterker bevindt en klaar is voor verbinding met een ander apparaat. Raadpleeg de gebruikershandleiding van het product voor meer informatie.
- U kunt maar één product tegelijkertijd met de versterker verbinden.

## EEN BOSE SOUNDLINK *BLUETOOTH*-LUIDSPREKER OF BOSE-HOOFDTELEFOON OPNIEUW VERBINDEN

Schakel uw Bose SoundLink *Bluetooth*-luidspreker of Bose-hoofdtelefoon in.

De luidspreker of hoofdtelefoon probeert verbinding te maken met het laatst verbonden *Bluetooth*-apparaat, bijvoorbeeld de versterker.

### OPMERKINGEN:

- De versterker moet zich binnen het bereik bevinden (9 m) en ingeschakeld zijn.
- Als de luidspreker geen verbinding maakt, zie dan “Versterker wordt niet opnieuw verbonden met eerder verbonden Bose SoundLink *Bluetooth*-luidspreker” op pagina 50.
- Als de hoofdtelefoon geen verbinding maakt, zie dan “Versterker wordt niet opnieuw verbonden met eerder verbonden Bose-hoofdtelefoon” op pagina 50.

## DE VERSTERKER UPDATEN

### Hoofdversterker

Bij verbinding met de Bose Music-app en uw Wi-Fi-netwerk wordt de hoofdversterker automatisch geüpdatet.

### Extra versterker

1. Zet schakelaar A omhoog om de versterker in te stellen als hoofdversterker.
2. Voeg de versterker toe aan de Bose Music-app (zie pagina 24).  
De versterker wordt automatisch geüpdatet. Wanneer de update is voltooid, brandt het lampje aan de achterkant van de versterker continu wit.
3. Zet schakelaar A omlaag om de versterker weer in te stellen als extra versterker.

## DE VERSTERKER SCHOONMAKEN

Maak de buitenkant van de versterker schoon met een zachte, droge doek.

Gebruik een stofzuiger met een borstelhulpstuk om moeilijk te bereiken plaatsen schoon te maken.

### LET OP:

- Verwijder het netsnoer uit het stopcontact voordat u begint met schoonmaken.
- Gebruik GEEN spuitbussen in de buurt van de versterker. Gebruik geen oplosmiddelen, chemicaliën of schoonmaakproducten die alcohol, ammoniak of schuurmiddelen bevatten.
- Zorg dat er GEEN vloeistof in openingen wordt gemorst.

## RESERVEONDERDELEN EN ACCESSOIRES

Reserveonderdelen en accessoires kunt u bestellen via de Bose-klantenservice.

Ga naar: [support.Bose.com/BMA](https://support.Bose.com/BMA)

## BEPERKTE GARANTIE

Voor de versterker geldt een beperkte garantie. Ga naar onze website op [worldwide.Bose.com/Warranty](https://worldwide.Bose.com/Warranty) voor informatie over de beperkte garantie.

Om het product te registreren, gaat u naar [worldwide.Bose.com/ProductRegistration](https://worldwide.Bose.com/ProductRegistration) voor instructies. Als u het product niet registreert, is dit niet van invloed op uw rechten onder de beperkte garantie.

SPECIFICATIE	WAARDE
<b>Afmetingen (bij benadering)</b>	21 cm x 21 cm x 7,3 cm
<b>Gewicht (alleen versterker)</b>	2186 gram
<b>Spanning</b>	100-240 V $\sim$ 50/60 Hz, 240 W
<b>Ingangsgevoeligheid</b>	RCA-ingangen 2 Veff
<b>Signaal-ruisverhouding (S/N)</b>	>100 dB
<b>Uitgangsvermogen (continu gemiddeld)</b>	125 W / kanaal minimum in 8 ohm, van 20 tot 20 kHz, met niet meer dan 0,1% THD
<b>Temperatuurbereik</b>	0° C tot 35° C <b>OPMERKING:</b> Afhankelijk van uw omgeving is het mogelijk om het product buiten het aanbevolen temperatuurbereik te gebruiken zonder dat dit afbreuk doet aan de prestatie.

## PROBEER DEZE OPLOSSINGEN EERST

Als u problemen met de versterker ondervindt:

- Controleer of de versterker op een werkend stopcontact is aangesloten.
- Zorg dat alle kabels en luidsprekerkabels goed zijn aangesloten.
- Controleer de status van de versterker (zie pagina 36).
- Plaats de versterker en het mobiele apparaat weg van mogelijke storingsbronnen (draadloze routers, draadloze telefoons, televisies, magnetrons, enz.).
- Plaats de versterker binnen het aanbevolen bereik van uw draadloze router of mobiele apparaat om te zorgen dat de versterker goed werkt.
- Raadpleeg de gebruikershandleiding van uw luidspreker.

## ANDERE OPLOSSINGEN

Als het probleem nog niet is verholpen, zie dan de onderstaande tabel voor symptomen van en oplossingen voor veelvoorkomende problemen. Als u het probleem niet kunt oplossen, neemt u contact op met de Bose-klantenservice.

Ga naar: [worldwide.Bose.com/contact](http://worldwide.Bose.com/contact)

SYMPTOOM	OPLOSSING
<b>De netwerkinstallatie kan niet worden voltooid</b>	<p>Zorg dat de versterker is ingesteld als hoofdversterker (zie pagina 27).</p> <p>Selecteer de juiste netwerknaam en voer het wachtwoord in.</p> <p>Verbind uw mobiele apparaat en de versterker met hetzelfde Wi-Fi-netwerk.</p> <p>Schakel Wi-Fi in op het mobiele apparaat dat u gebruikt voor de installatie.</p> <p>Wijzig de standaardbrowser op uw mobiele apparaat.</p> <p>Sluit andere geopende toepassingen.</p> <p>Start uw mobiele apparaat en de router opnieuw.</p> <p>Plaats de versterker binnen het bereik van de router.</p> <p>Reset de versterker (zie pagina 51).</p> <p>Als uw router zowel de 2,4GHz- als de 5GHz-band ondersteunt, zorg dan dat het mobiele apparaat en de versterker verbinding maken met dezelfde band.</p> <p>Verwijder de Bose Music-app, reset de versterker (zie pagina 51) en begin de installatie opnieuw.</p>

SYMPTOOM	OPLOSSING
<p><b>Kan geen verbinding maken met netwerk</b></p>	<p>Zorg dat de versterker is ingesteld als hoofdversterker (zie pagina 27).</p> <p>Als de versterker is ingesteld als hoofdversterker en er een apparaat is aangesloten op een ethernetpoort, zorg dan dat dit ook een Bose Music Amplifier is.</p> <p>Selecteer de juiste netwerknaam in de Bose Music-app en voer het wachtwoord voor het netwerk in (hoofdlettergevoelig).</p> <p>Controleer of de versterker en uw mobiele apparaat met hetzelfde netwerk zijn verbonden.</p> <p>Schakel Wi-Fi in op het mobiele apparaat dat u gebruikt voor de installatie.</p> <p>Sluit andere geopende toepassingen op uw mobiele apparaat.</p> <p>Als er meerdere versterkers per kabel zijn aangesloten, verminder dan het aantal aangesloten versterkers.</p> <p>Sluit de hoofdversterker op het netwerk aan met een ethernetkabel (zie pagina 24).</p> <p>Indien op uw netwerk aangesloten met een ethernetkabel:</p> <ul style="list-style-type: none"> <li>• Controleer de kabel (zie pagina 24).</li> <li>• Gebruik een andere ethernetkabel (zie pagina 24).</li> </ul> <p>Als uw netwerkinformatie is veranderd, zie dan pagina 21.</p> <p>Start het mobiele apparaat en de router opnieuw.</p> <p>Als uw router zowel de 2,4GHz- als 5GHz-band ondersteunt, zorg dan dat het apparaat (mobiel of computer) en de versterker met dezelfde band verbinding maken.</p> <p><b>OPMERKING:</b> Geef elke band een unieke naam om te zorgen dat u verbinding maakt met dezelfde band.</p> <p>Reset de router.</p> <p>Als u verbinding wilt maken met een ander netwerk en er in de app geen instructies voor de installatie verschijnen, gaat u naar het hoofdscherm en voegt u de versterker toe.</p>
<p><b>Bose Music-app werkt niet op mobiel apparaat</b></p>	<p>Controleer of uw mobiele apparaat compatibel is met de Bose Music-app en voldoet aan de minimale systeemvereisten. Raadpleeg de appstore op uw mobiele apparaat voor meer informatie.</p> <p>Verwijder de Bose Music-app van uw mobiele apparaat en installeer de app opnieuw (zie pagina 20).</p>

SYMPTOOM	OPLOSSING
<p><b>Slecht of vervormd geluid</b></p>	<p>Als u twee paar luidsprekers hebt aangesloten, gebruik dan hetzelfde luidsprekermodel.</p> <p>Zorg dat de luidsprekers compatibel zijn: één paar luidsprekers vereist minimaal 4 ohm elk en twee paar luidsprekers vereisen minimaal 8 ohm elk.</p> <p>Gebruik de Bose Music-app om de hoofdversterkers te groeperen (zie pagina 21).</p> <p>Als de versterker op een externe bron is aangesloten met een RCA-audiokabel of optische kabel, zorg dan dat de versterker is geïnstalleerd via de Bose Music-app (zie pagina 20).</p> <p>Indien aangesloten met een ethernetkabel of RCA-audiokabel:</p> <ul style="list-style-type: none"> <li>• Verminder het aantal aangesloten versterkers.</li> <li>• Controleer de ethernetkabel (zie pagina 24) of RCA-audiokabel (zie pagina 25).</li> <li>• Gebruik een andere ethernetkabel (zie pagina 24) of RCA-audiokabel (zie pagina 25).</li> </ul>
<p><b>Geluid valt soms weg of geen geluid</b></p>	<p>Als de versterker is ingesteld als hoofdversterker en er een apparaat is aangesloten op de ethernetpoort, zorg dan dat dit ook een Bose Music Amplifier is.</p> <p>Sluit de luidsprekerkabels stevig aan op de klemmen aan de achterkant van de luidsprekers en op het aansluitpaneel van de versterker. Controleer of de afzonderlijke draden geen kortsluiting maken tussen de klemmen (zie pagina 16).</p> <p>Zorg dat de externe muziekbron stevig aangesloten is op de analoge (rode en witte) ingangen of optische ingangen.</p> <p>Stop andere audio- of videostreamingtoepassingen.</p> <p>Schakel het geluid van de versterker en het mobiele apparaat in of zet het volume hoger.</p> <p>Verwijder het netsnoer uit het stopcontact en sluit dit na één minuut opnieuw aan.</p> <p>Start de router van uw mobiele apparaat opnieuw.</p> <p>Controleer of het geluid misschien is uitgeschakeld of te laag staat.</p>
<p><b>Storing (beschadigde audio)</b></p>	<p>Zorg dat de versterker zich niet in de buurt bevindt van metalen voorwerpen, andere audio-/videocomponenten en directe warmtebronnen (zie pagina 14).</p> <p>Wijzig het routerkanaal of de routerband. Raadpleeg de gebruikershandleiding van uw router.</p> <p>Sluit de hoofdversterker aan met een ethernetkabel (zie pagina 24).</p>
<p><b>De luidsprekers geven geen geluid</b></p>	<p>Controleer of de luidsprekerkabels goed zijn aangesloten (zie pagina 16).</p> <p>Koppel de versterker 3 minuten los van het stopcontact. Sluit de versterker opnieuw op het stopcontact aan (zie pagina 19).</p> <p>Speel inhoud af via de Bose Music-app.</p>

SYMPTOOM	OPLOSSING
<p><b>Eén luidspreker geeft geen geluid</b></p>	<p>Controleer of de luidsprekerkabels in goede staat zijn.</p> <p>Koppel de kabel van de werkende luidspreker los en sluit hem aan op de niet-werkende luidspreker. Als er dan geen geluid uit de luidspreker komt, zit het probleem mogelijk in de luidspreker en niet in de kabel.</p> <p>Koppel de luidsprekerkabel los van de klemblokaansluiting. Sluit de kabel aan op de andere klemblokaansluiting. Als er geluid uit de luidspreker komt, zit het probleem mogelijk in de andere luidsprekerkabel. Vervang de luidsprekerkabel. Als er geen geluid uit de luidspreker komt, zit het probleem mogelijk in dat kanaal van de versterker.</p>
<p><b>Het geluid van het rechter- en linkerstereokanaal komt uit de verkeerde luidsprekers</b></p>	<p>Controleer of de luidsprekerkabels goed zijn aangesloten (zie pagina 16)</p> <p>Controleer of de rode en witte analoge kabels goed zijn aangesloten: rood op rood en wit op wit op de versterker en op de externe muziekbron.</p>
<p><b>Zwakke lage of hoge tonen</b></p>	<p>Controleer of de luidsprekerkabels goed zijn aangesloten (zie pagina 16)</p> <p>Als ze dat niet zijn, spelen ze mogelijk uit fase.</p> <p>Zorg dat de luidsprekers compatibel zijn: één paar luidsprekers vereist minimaal 4 ohm elk en twee paar luidsprekers vereisen minimaal 8 ohm elk.</p> <p>Controleer in de Bose Music-app of de software van de versterker up-to-date is.</p> <p>Stel de lage of hoge tonen bij in de Bose Music-app</p>
<p><b>Kan geen verbinding met mobiele apparaat maken via <i>Bluetooth</i></b></p>	<p>Zorg dat de versterker is ingesteld als hoofdversterker (zie pagina 27).</p>
<p><b>Kan geen <i>Bluetooth</i>-audio afspelen</b></p>	<p>Zet op uw mobiele apparaat de <i>Bluetooth</i>-functie uit en vervolgens weer aan. Verwijder de versterker uit de <i>Bluetooth</i>-lijst. Maak opnieuw verbinding (zie pagina 34).</p> <p>Zorg dat u een compatibel mobiel <i>Bluetooth</i>-apparaat gebruikt.</p> <p>Zorg dat u zich binnen 9 meter van de versterker bevindt en er geen grote metalen obstakels in de weg staan.</p> <p>Verwijder de versterker uit de <i>Bluetooth</i>-lijst van uw mobiele apparaat. Maak opnieuw verbinding (zie pagina 34).</p> <p>Installeer de Bose Music-app eerst en voer alle updates uit.</p> <p>Maak verbinding met een ander mobiel apparaat (zie pagina 35).</p> <p>Wis de apparatenlijst van de versterker (zie pagina 35). Maak opnieuw verbinding (zie pagina 34).</p>



SYMPTOOM	OPLOSSING
<p><b>Kan geen audio streamen via AirPlay</b></p>	<p>Controleer of de versterker is ingeschakeld en zich binnen bereik bevindt (zie pagina 19).</p> <p>Zorg dat uw Apple-apparaat en de versterker zich op hetzelfde Wi-Fi-netwerk bevinden.</p> <p>Update uw Apple-apparaat.</p> <p>Zorg dat de versterker de meest recente versie van de software heeft (zie pagina 43).</p> <p>Als u het AirPlay-pictogram  niet kunt vinden in de muziek-app die u gebruikt voor het streamen, stream de audio dan via het Bedieningspaneel.</p> <p>Ga voor aanvullende ondersteuning naar: <a href="https://www.apple.com/airplay">https://www.apple.com/airplay</a></p>
<p><b>De Google Assistent reageert niet</b></p>	<p>Controleer of u een apparaat met de Google Assistent met uw netwerk hebt verbonden.</p> <p>Zorg dat de Google Assistent is ingesteld via de Bose Music-app (zie pagina 30).</p> <p><b>OPMERKING:</b> De versterker moet zijn geïnstalleerd en met uw Wi-Fi-netwerk zijn verbonden via de Bose Music-app.</p> <p>Verbind het mobiele apparaat met Wi-Fi.</p> <p>Controleer of u in een land bent waar de Google Assistent beschikbaar is.</p> <p>Zorg dat u de meest recente versie van de Google Assistent-app gebruikt.</p> <p>Controleer of het mobiele apparaat compatibel is.</p> <p>Zorg dat u de naam gebruikt die u in de Bose Music-app hebt opgegeven.</p> <p>Zorg dat u in de Bose Music-app hetzelfde audioserviceaccount gebruikt als in de Google Assistent-app.</p> <p>Ga voor aanvullende ondersteuning naar: <a href="https://support.google.com/assistant">https://support.google.com/assistant</a></p>
<p><b>Alexa reageert niet</b></p>	<p>Controleer of u praat met een apart apparaat met Alexa Built-In dat met uw netwerk is verbonden.</p> <p>Zorg dat Alexa is ingesteld via de Bose Music-app (zie pagina 30).</p> <p><b>OPMERKING:</b> De versterker moet zijn geïnstalleerd en met uw Wi-Fi-netwerk zijn verbonden via de Bose Music-app.</p> <p>Verbind het mobiele apparaat met Wi-Fi.</p> <p>Controleer of u in een land bent waar Amazon Alexa beschikbaar is.</p> <p>Zorg dat u de meest recente versie van de Alexa-app gebruikt.</p> <p>Controleer of het mobiele apparaat compatibel is.</p> <p>Zorg dat u de naam gebruikt die u in de Bose Music-app hebt opgegeven.</p> <p>Ga voor aanvullende ondersteuning naar: <a href="https://www.amazon.com/usealexa">https://www.amazon.com/usealexa</a></p>

SYMPTOOM	OPLOSSING
<p><b>Versterker maakt geen verbinding met Bose SoundLink Bluetooth-luidspreker of Bose-hoofdtelefoon</b></p>	<p>Zorg dat de luidspreker of hoofdtelefoon ingeschakeld is, zich binnen 9 meter van de versterker bevindt en klaar is voor verbinding met een ander apparaat. Raadpleeg de gebruikershandleiding van het product voor meer informatie.</p> <p>Verbreek de verbinding tussen uw luidspreker of hoofdtelefoon en andere verbonden apparaten.</p>
<p><b>Versterker wordt niet opnieuw verbonden met eerder verbonden Bose SoundLink Bluetooth-luidspreker</b></p>	<p>Gebruik de bedieningsknoppen op de luidspreker om de apparatenlijst van het product te doorlopen totdat u de naam van de versterker hoort. Raadpleeg de gebruikershandleiding van de luidspreker voor productgebonden instructies.</p> <p>Verbreek de verbinding tussen uw luidspreker of hoofdtelefoon en andere verbonden apparaten.</p>
<p><b>Versterker wordt niet opnieuw verbonden met eerder verbonden Bose-hoofdtelefoon</b></p>	<p>Maak verbinding via de Bose Music-app. Deze optie bevindt zich in het menu Instellingen.</p> <p>Verbreek de verbinding tussen uw luidspreker of hoofdtelefoon en andere verbonden apparaten.</p>
<p><b>Vertraagde audio bij verbinding met Bose SoundLink Bluetooth-luidspreker of Bose-hoofdtelefoon</b></p>	<p>Niet alle Bose SoundLink <i>Bluetooth</i>-luidsprekers of hoofdtelefoons zijn bij verbinding met de versterker in staat om audio perfect synchroon af te spelen. Om te controleren of uw product compatibel is, gaat u naar: <a href="http://worldwide.Bose.com/Support/Groups">worldwide.Bose.com/Support/Groups</a></p> <p>Installeer eventuele software-updates die voor uw luidspreker of hoofdtelefoon beschikbaar zijn. Om te controleren of er updates zijn, opent u de bij uw product behorende Bose-app op uw mobiele apparaat of gaat u naar <a href="http://btu.Bose.com">btu.Bose.com</a> op uw computer.</p>

## DE VERSTERKER RESETTEN

Druk op de **resetknop** om de versterker te resetten.

**OPMERKING:** Het resetten van de versterker heeft geen invloed op de **ADVANCED SETTING**-configuraties, de **SPEAKER SETTING**-configuratie of de netwerkinstellingen.

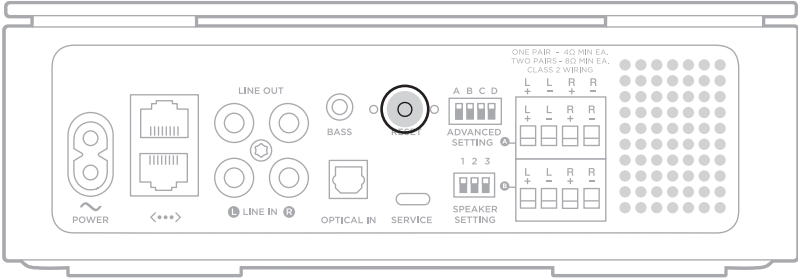

## DE VERSTERKER TERUGZETTEN OP DE FABRIEKINSTELLINGEN

Door de versterker terug te zetten op de fabrieksinstellingen worden alle bron-, volume- en netwerkinstellingen uit de versterker gewist en de oorspronkelijke fabrieksinstellingen hersteld.

Duw een dunne paperclip 10 seconden in het gaatje in de achterkant van de versterker totdat het lampje aan de achterkant van de versterker 3 keer rood knippert.

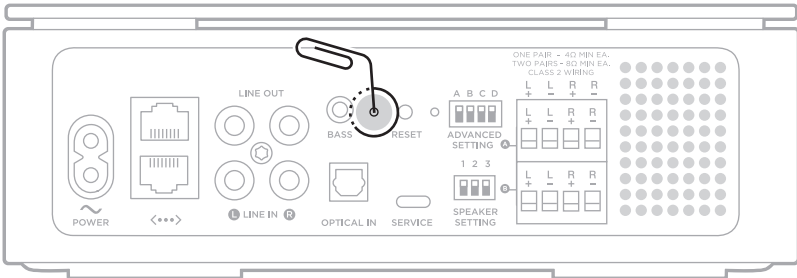

Wanneer het terugzetten is voltooid, knippert het lampje aan de achterkant van de versterker langzaam oranje.

**OPMERKING:** Het terugzetten van de versterker heeft geen invloed op de **ADVANCED SETTING**-configuraties of de **SPEAKER SETTING**-configuratie.

U kunt de versterker aan een rek monteren (links of rechts) met behulp van de bijgeleverde montagebeugel, rekbeugel en bevestigingsmaterialen.

**LET OP:**

- Gebruik uitsluitend de montagebeugel, rekbeugel en bevestigingsmaterialen die bij de versterker zijn geleverd.
- Wanneer u meerdere versterkers aan een rek monteert, gebruikt u voor elke versterker een aparte rekbevestiging.
- Plaats of installeer de beugel of de versterker NIET in de buurt van warmtebronnen, zoals open haarden, radiatoren, verwarmingsroosters of andere apparaten (waaronder versterkers) die warmte produceren.

**DE BEUGELS AAN ELKAAR BEVESTIGEN**

1. Lijn de gaten in de montagebeugel uit met de gaten in de rekbeugel, met de pijl naast RACK MOUNT zichtbaar en naar de voorkant van het rek wijzend.

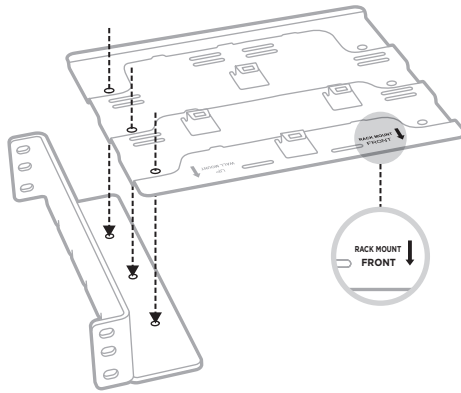

2. Steek de verbindingsschroeven door de montagebeugel en de rekbeugel.

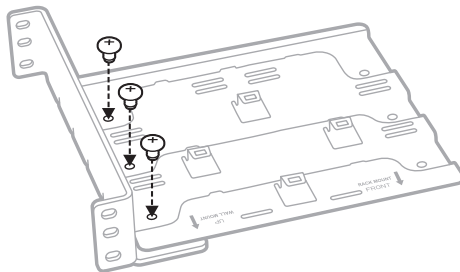

3. Draai de schroeven met een kleine kruiskopschroevendraaier rechtsom vast.

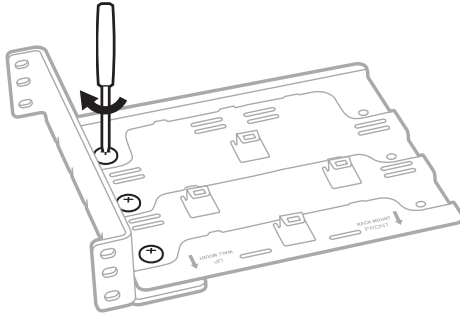

## DE BEUGELS AAN HET REK BEVESTIGEN

1. Lijn de gaten in de rekbeugel uit met het rek.
2. Steek de verbindingsschroeven door de rekbeugel en het rek.

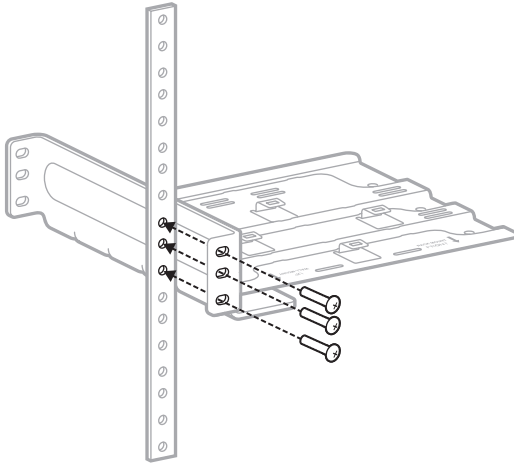

3. Draai de schroeven rechtsom vast.

4. Herhaal stap 1-3 om de andere kant van de rekbeugel aan het rek te bevestigen.

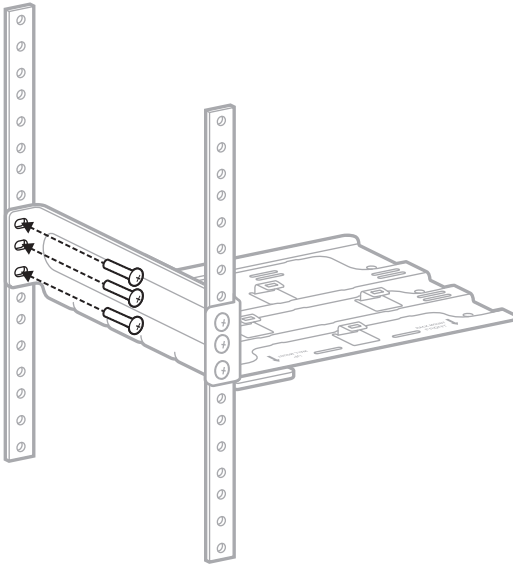

**OPMERKING:** U kunt de beugels ook andersom aan het rek bevestigen.

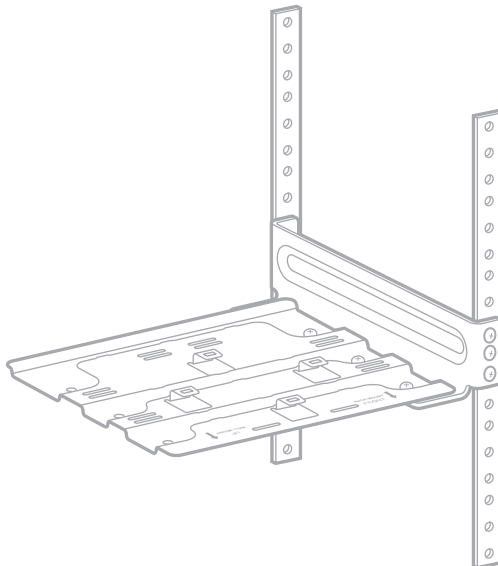

## DE VERSTERKER PLAATSEN

1. Lijn de vier openingen aan de onderkant van de versterker uit met de vier lipjes op de montagebeugel.

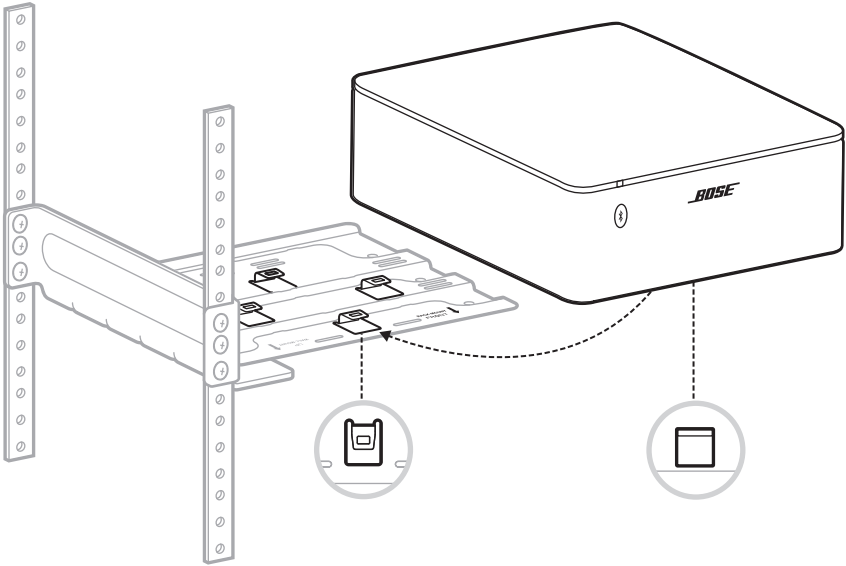

2. Schuif de versterker voorzichtig terug op de lipjes totdat de versterker vastklikt.

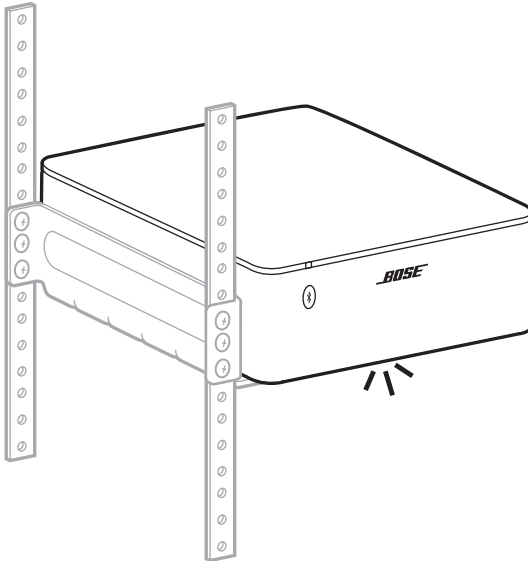

**OPMERKING:** Als u de versterker uit de montagebeugel wilt verwijderen, schuift u de versterker naar voren om hem los te maken van de lipjes.

## SPECIFICATIES BEVESTIGINGSMATERIAAL

U kunt de versterker aan een muur monteren met behulp van de montagebeugel en een aantal (niet bijgeleverde) bevestigingsmaterialen. Zorg er bij het kiezen van de bevestigingsmaterialen voor dat u materialen gebruikt die geschikt zijn voor het beoogde montageoppervlak.

ITEM	HOUT	GIPSPLAAT	METSELWERK
<b>Wanddikte</b>	12,8 mm of dikker	9,5 mm of dikker	101,6 mm of dikker
<b>Boortje</b>	2,4 mm	6,4 mm	6,4 mm
<b>Houtschroeven, kruiskop (4, niet bijgeleverd)</b>	M5 x 32 mm	Niet gebruikt	Niet gebruikt
<b>Muurpluggen (4, niet bijgeleverd)</b>	Niet gebruikt	M5 pluggen voor gipsplaat <b>OPMERKING:</b> Vereist een minimale draagkracht van 4536 gram.	M6 pluggen voor metselwerk <b>OPMERKING:</b> Vereist een minimale draagkracht van 4536 gram.

**WAARSCHUWING:** NIET bevestigen aan oppervlakken die niet sterk genoeg zijn of waarachter risico's verborgen zijn, zoals elektrische bedrading of water-, gas- en afvoerleidingen. Als u niet zeker weet hoe de beugel moet worden bevestigd, neemt u contact op met een erkende professionele installateur. Zorg dat de beugel wordt bevestigd volgens de plaatselijke bouwvoorschriften.



## DE MONTAGEBEUGEL BEVESTIGEN

### LET OP:

- Gebruik uitsluitend de montagebeugel die bij de versterker is bijgeleverd.
  - Bevestig de beugel NIET aan het plafond.
  - Plaats of installeer de beugel of de versterker NIET in de buurt van warmtebronnen, zoals open haarden, radiatoren, verwarmingsroosters of andere apparaten (waaronder versterkers) die warmte produceren.
1. Houd de montagebeugel met de pijl naast WALL MOUNT zichtbaar en naar boven wijzend op de gewenste positie tegen de muur.

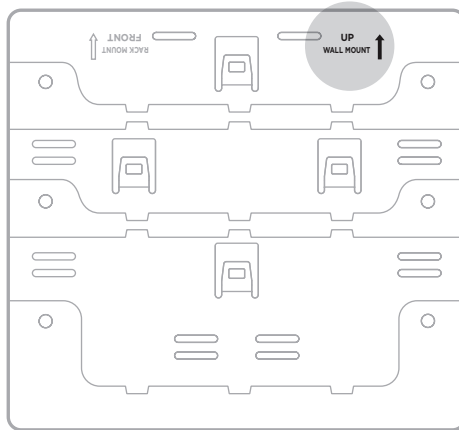

2. Markeer de locaties van de vier gaten in de montagebeugel op de muur.

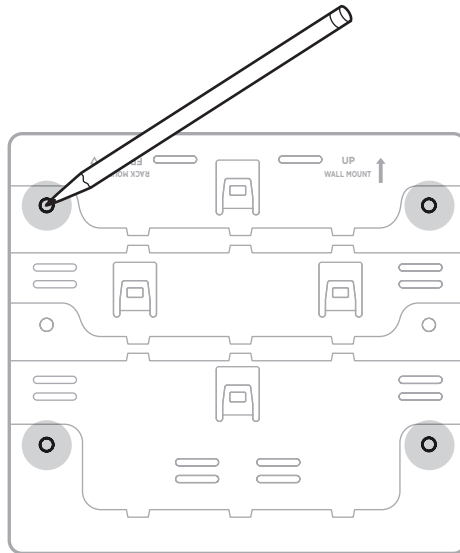

3. Verwijder de montagebeugel.

4. Boor vier gaten in de muur.

- Bij bevestiging aan hout boort u gaten van 2,4 mm en gaat u verder met stap 5.
- Bij bevestiging aan gipsplaat of metselwerk raadpleegt u de instructies bij de muurpluggen voor de juiste grootte van de boorgaten en instructies voor het bevestigen van de beugel aan de muur.

5. Lijn de montagebeugel uit met de boorgaten.

6. Steek vier schroeven (niet bijgeleverd) door de montagebeugel.
7. Draai de schroeven met een schroevendraaier rechtstevig vast.

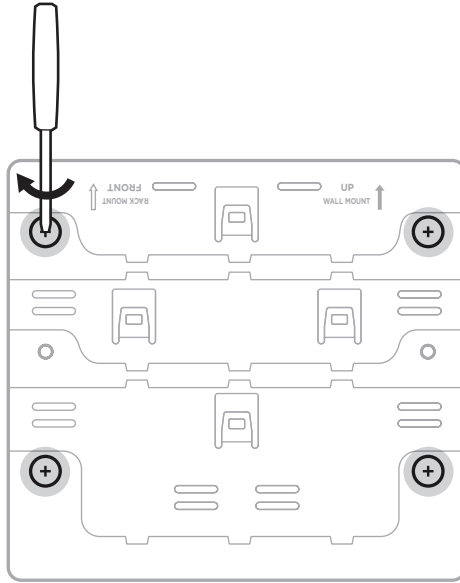

## DE VERSTERKER BEVESTIGEN

1. Lijn de vier openingen aan de achterkant van de versterker uit met de vier lipjes op de montagebeugel.

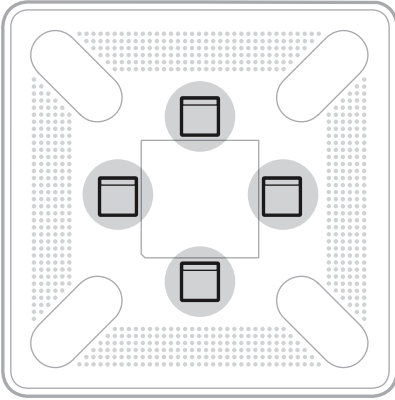

Onderkant van versterker

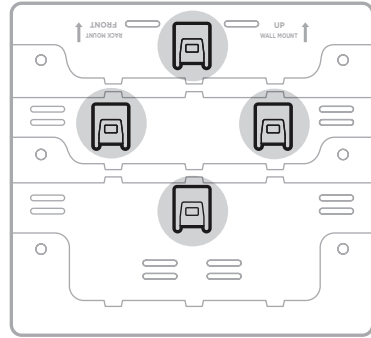

Montagebeugel

2. Schuif de versterker voorzichtig omlaag op de lipjes totdat de versterker vastklikt.

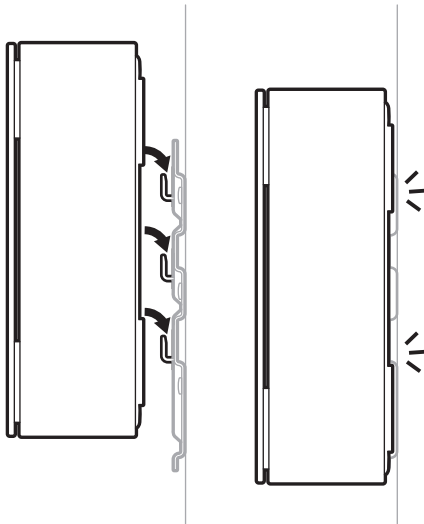

**OPMERKING:** Als u de versterker uit de montagebeugel wilt verwijderen, schuift u de versterker omhoog om hem los te maken van de lipjes.

U kunt de hoofdversterker aansluiten op uw externe analoge of digitale bron met behulp van een RCA-audiokabel voor een analoge bron of een optische kabel voor een digitale bron (beide kabels niet bijgeleverd).

**OPMERKING:** Als u audio wilt afspelen vanaf een externe bron, moet de versterker worden geïnstalleerd via de Bose Music-app (zie pagina 20).

## MET EEN RCA-AUDIOKABEL

1. Sluit op de externe bron de witte aansluiting van de RCA-audiokabel aan op de witte **LINE OUT**-poort en de rode aansluiting op de rode **LINE OUT**-poort.
2. Sluit op de hoofdversterker de andere witte aansluiting aan op de witte **LINE IN**-poort en de rode aansluiting op de rode **LINE IN**-poort.

## MET EEN OPTISCHE KABEL

1. Verwijder de kabeldopjes aan de uiteinden van de optische kabel.

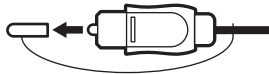

**LET OP:** Als u de dopjes niet verwijdert, kan dit leiden tot schade aan de stekker en/of de poort.

2. Sluit één uiteinde van de optische kabel aan op de **Optical OUT**-poort van uw bron.

**LET OP:** Als u de stekker er verkeerd insteekt, kan dit leiden tot schade aan de stekker en/of de poort.

- Sluit de stekker voorzichtig aan op de **OPTICAL IN**-poort op de hoofdversterker.

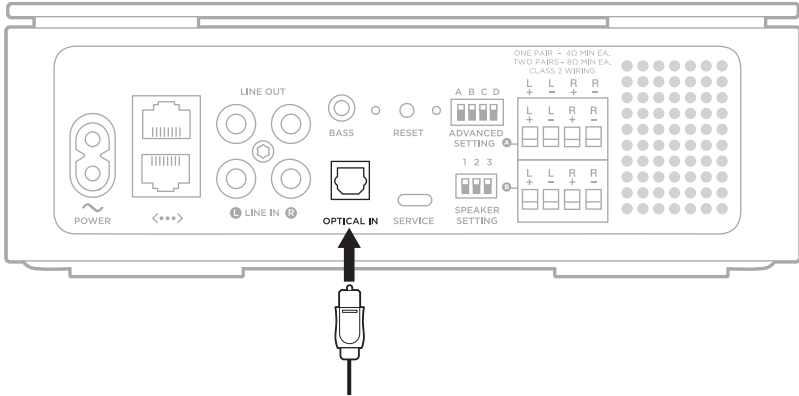

**OPMERKING:** De poort is voorzien van een scharnierend klepje dat naar binnen draait bij het insteken van de stekker.

- Duw de stekker stevig in de poort totdat u een klik hoort of voelt.





872838-0010