



SMART SOUNDBAR 300

Lisez et conservez à portée de main toutes les consignes de sécurité et le mode d'emploi.

CE Bose Corporation déclare que ce produit est conforme aux critères essentiels et autres dispositions de la directive 2014/53/UE et des autres directives européennes applicables. L'attestation complète de conformité est disponible à l'adresse www.Bose.com/compliance

Instructions importantes relatives à la sécurité

1. Lisez attentivement ces instructions.
2. Conservez ces instructions.
3. Respectez tous les avertissements.
4. Suivez toutes les instructions.
5. N'utilisez pas cet appareil à proximité de l'eau ou d'une source d'humidité.
6. Utilisez uniquement un chiffon sec pour le nettoyage.
7. Ne bloquez jamais les orifices d'aération. Suivez les instructions d'installation du fabricant.
8. N'installez pas cet appareil à proximité d'une quelconque source de chaleur, telle qu'un radiateur, une arrivée d'air chaud, un four ou tout autre appareil (notamment des amplificateurs) produisant de la chaleur.
9. Utilisez uniquement les accessoires spécifiés par le fabricant.
10.  Utilisez uniquement le chariot, le support, le trépied, l'équerre ou la table spécifiés par le fabricant ou vendus avec l'appareil. Si vous utilisez un chariot, faites attention à ne pas faire basculer l'ensemble chariot/appareil.
11. Débranchez cet appareil pendant un orage ou en cas d'inutilisation prolongée.
12. Confiez toute réparation à du personnel qualifié. Une réparation est nécessaire lorsque l'appareil a été endommagé de quelque façon que ce soit (endommagement du cordon d'alimentation ou de la fiche électrique, renversement d'un liquide ou de tout objet sur l'appareil, exposition de l'appareil à la pluie ou à l'humidité, dysfonctionnement, chute de l'appareil, etc.).

AVERTISSEMENTS/PRÉCAUTIONS



Ce symbole signale la présence d'une tension dangereuse non isolée à l'intérieur de l'appareil susceptible de constituer un risque d'électrocution.



Ce symbole indique que cette notice contient d'importantes instructions d'utilisation et de maintenance.



L'ingestion d'une pile présente un risque de brûlure chimique. La télécommande fournie avec ce produit contient une pile bouton. Si cette pile bouton est avalée, elle peut provoquer en moins de 2 heures des brûlures internes graves pouvant entraîner la mort. Conservez les piles et batteries, neuves ou usagées, hors de portée des enfants. S'il n'est plus possible de fermer totalement le logement de la pile, cessez d'utiliser la télécommande et tenez-la hors de portée des enfants. Si vous pensez que les piles ont peut-être été avalées ou placées à l'intérieur du corps, consultez immédiatement un organisme médical. Pour éviter tout risque d'explosion, d'incendie ou de brûlure chimique, remplacez avec précaution la pile et utilisez uniquement une pile au lithium approuvée (p. ex., UL) de 3 volts de type CR2032 ou DL2032. Mettez rapidement au rebut les piles usagées de façon adéquate. Ne rechargez pas, ne démontez pas et ne portez pas les piles et batteries à une température supérieure à 100 °C, et ne les incinerez pas.



Certaines pièces présentent un risque de suffocation. Ne les laissez pas à la portée des enfants de moins de 3 ans.



Ce produit contient des composants magnétiques. Consultez votre médecin afin de savoir si ces composants peuvent avoir une incidence sur un dispositif médical implantable.

- Afin de limiter les risques d'incendie ou d'électrocution, veillez à NE PAS exposer ce produit à la pluie ou à l'humidité.
- Protégez l'appareil de tout risque de ruissellement ou d'éclaboussure. Ne placez pas d'objets contenant des liquides, tels que des vases, sur l'appareil ou à proximité.
- Tenez le produit à l'écart du feu et des sources de chaleur. Veillez à NE PAS placer d'objets enflammés, tels que des bougies allumées, sur l'appareil ou à proximité.
- Veillez à NE PAS effectuer de modifications non autorisées sur ce produit.
- Veillez à NE PAS utiliser un onduleur avec ce produit.
- Les fils d'encainte et câbles d'interconnexion fournis avec cet appareil n'ont pas été approuvés pour une installation encastrée au mur. Consultez la réglementation locale pour connaître le type de câblage correct pour une installation encastrée.
- Si la fiche d'alimentation ou la prise multiple est utilisée comme dispositif de débranchement de l'appareil, elle doit rester facilement accessible.



仅适用于 2000m 以下地区安全使用

Utilisez ce produit uniquement à une altitude inférieure à 2 000 mètres.

- Utilisez uniquement les accessoires suivants pour monter ce produit : Support mural pour barre de son Bose
- N'installez pas l'appareil sur des surfaces peu résistantes ou dans lesquelles peuvent être intégrés des fils électriques ou des tuyaux de plomberie. En cas de doute, faites appel à un installateur professionnel. Veillez à installer le support conformément aux normes de construction locales.
- Pour assurer une ventilation correcte, Bose déconseille de placer ce produit dans un espace confiné tel qu'une cavité murale ou un placard fermé.
- N'installez pas le support ou le produit à proximité d'une source de chaleur, telle qu'un radiateur, une arrivée d'air chaud, un four ou tout autre appareil (notamment des amplificateurs) produisant de la chaleur.
- L'étiquette d'identification du produit est située à l'arrière de la barre de son.

REMARQUE : cet appareil a fait l'objet de tests prouvant sa conformité aux limites imposées aux appareils numériques de classe B, conformément à la partie 15 de la réglementation de la FCC. Ces limites sont conçues pour offrir une protection raisonnable contre les interférences nuisibles dans une installation résidentielle. Cet appareil génère, utilise et est susceptible d'émettre de l'énergie radioélectrique. À ce titre, s'il n'est pas installé ou utilisé conformément aux instructions, il est susceptible de perturber les communications radio. Cependant, il n'est nullement garanti que de telles perturbations ne se produisent pas dans une installation donnée. Si cet appareil perturbe effectivement la réception de la radio ou de la télévision (ce qui peut être vérifié en allumant et en éteignant l'appareil), vous êtes invité à tenter de remédier au problème en prenant une ou plusieurs des mesures suivantes :

- Réorientez ou déplacez l'antenne de réception.
- Augmentez la distance séparant le matériel du récepteur.
- Connectez l'appareil à une prise reliée à un circuit différent de celui auquel est branché le récepteur.
- Consultez votre revendeur ou un technicien radio/TV expérimenté pour obtenir de l'aide.

Toute modification non autorisée expressément par Bose Corporation est susceptible d'annuler le droit de l'utilisateur d'utiliser cet appareil.

Cet appareil est conforme à la partie 15 de la réglementation de la FCC et à ou aux standards RSS exemptés de licence du ministère de l'Innovation, des Sciences et du Développement économique (ISDE) du Canada. L'utilisation de cet appareil est soumise aux conditions suivantes : (1) cet appareil ne doit pas provoquer d'interférences et (2) il doit tolérer les interférences externes, y compris celles susceptibles de provoquer un dysfonctionnement.

Cet appareil doit être installé et utilisé en préservant une distance minimale de 20 cm entre le corps rayonnant et votre corps.

Cet appareil opère dans la bande de fréquences 5 150 à 5 250 MHz et est destiné à une utilisation en intérieur afin de réduire les interférences potentiellement nuisibles avec d'autres systèmes satellites mobiles qui partagent le même canal.

CAN ICES-3(B)/NMB-3(B)

En vertu des exigences en matière d'écoconception de la directive 2009/125/CE relative aux produits liés à l'énergie, ce produit est conforme avec les normes ou documents suivants : Règlement (CE) n° 1275/2008, tel que modifié par le Règlement (UE) n° 801/2013.

Informations sur l'état d'alimentation requis	Modes d'alimentation	
	Veille	Veille en réseau
Consommation dans le mode d'alimentation spécifié, à une entrée de 230 V/50 Hz	< 0,5 W	Wi-Fi®, Bluetooth® < 2,0 W
Délai au bout duquel l'équipement bascule automatiquement sur ce mode	< 2,5 heures	≤ 20 minutes
Consommation en mode veille en réseau si tous les ports réseau filaires sont connectés et tous les ports réseau sans fil sont activés, à une entrée de 230 V/50 Hz	S/O	< 2 W
Procédures de désactivation/d'activation du port réseau. La désactivation de tous les réseaux active le mode veille.	<p>Wi-Fi® : désactivez-le en appuyant simultanément sur la touche de coupure du son et sur la touche <i>Bluetooth®</i> de la télécommande jusqu'à ce que la barre lumineuse sur la barre de son scintille deux fois en blanc, puis s'éteigne progressivement. Répétez cette procédure pour activer de nouveau le Wi-Fi.</p> <p>Bluetooth® : désactivez-le en supprimant la liste de jumelage ; pour cela, appuyez sur la touche <i>Bluetooth®</i> de la télécommande pendant 10 secondes. Activez-le en associant une source <i>Bluetooth®</i></p>	

Pour l'Europe,

Bande de fréquences comprise entre 2 400 et 2 483,5 MHz, entre 5 150 et 5 350 MHz et entre 5 470 et 5 725 MHz :

Puissance de transmission maximale inférieure à 20 dBm P.I.R.E.

La puissance de transmission maximale est inférieure aux limites réglementaires. Par conséquent, le test du DAS n'est pas nécessaire et on en est dispensé conformément aux réglementations en vigueur.

Cet appareil est limité à une utilisation en intérieur lors d'une utilisation dans la bande de fréquences comprise entre 5 150 et 5 350 MHz dans tous les États membres de l'UE répertoriés dans le tableau.

									
BE	DK	IE	UK	FR	CY	SK	HU	AT	SE
BG	DE	PT	EL	HR	LV	LT	MT	PL	
CZ	EE	FI	ES	IT	RO	LU	NL	SI	



Ce symbole signifie que le produit ne doit pas être jeté avec les déchets ménagers, mais déposé dans un centre de collecte approprié pour recyclage. Une mise au rebut et un recyclage adéquats permettent de protéger les ressources naturelles, la santé humaine et l'environnement. Pour plus d'informations sur l'élimination et le recyclage de ce produit, contactez votre mairie, votre service de ramassage des ordures ou le magasin où vous l'avez acheté.

Règles de gestion relatives aux appareils à radiofréquences de faible puissance

Article XII

Conformément aux « Règles de gestion relatives aux appareils à radiofréquences de faible puissance », en l'absence d'autorisation de la NCC, les organisations, entreprises ou utilisateurs ne sont pas autorisés à modifier la fréquence, à améliorer la puissance de transmission ou à altérer les caractéristiques d'origine et les performances d'un appareil à radiofréquences de faible puissance approuvé.

Article XIV

Les appareils à radiofréquences de faible puissance ne doivent avoir aucune incidence sur la sécurité des avions ni provoquer d'interférences avec les communications légales ; dans le cas contraire, l'utilisateur devra immédiatement cesser d'utiliser l'appareil jusqu'à l'absence complète d'interférences. Par communications légales nous entendons les communications radio établies conformément au Telecommunications Act.

Les appareils à radiofréquences de faible puissance peuvent être sensibles aux interférences des communications légales ou aux appareils émettant des ondes radio ISM.



Mettez au rebut les piles usagées conformément aux réglementations locales.
Ne les incinérez pas.

Tableau des restrictions concernant les substances dangereuses en Chine

Noms et quantités des substances ou éléments toxiques ou dangereux						
Nom	Substances ou éléments toxiques ou dangereux					
	Plomb (Pb)	Mercure (Hg)	Cadmium (Cd)	Chrome hexavalent (CR(VI))	Biphényle polybromé (PBB)	Éther de diphényle polybromé (PBDE)
Cartes de circuits imprimés	X	0	0	0	0	0
Pièces métalliques	X	0	0	0	0	0
Pièces en plastique	0	0	0	0	0	0
Enceintes	X	0	0	0	0	0
Câbles	X	0	0	0	0	0
Les données de ce tableau sont conformes aux dispositions de la norme SJ/T 11364. O : indique que la quantité de cette substance toxique ou dangereuse contenue dans tous les composants homogènes de cette pièce est inférieure à la limite définie dans GB/T 26572. X : indique que la quantité de cette substance toxique ou dangereuse contenue dans au moins un des composants homogènes de cette pièce est supérieure à la limite définie dans GB/T 26572.						

Tableau des restrictions concernant les substances dangereuses à Taïwan

Nom de l'appareil : Enceinte amplifiée, Référence : 432552						
Substances réglementées et leurs symboles chimiques						
Unité	Plomb (Pb)	Mercure (Hg)	Cadmium (Cd)	Chrome hexavalent (Cr+6)	Biphényles polybromés (PBB)	Éthers de diphényle polybromés (PBDE)
Cartes de circuits imprimés	-	○	○	○	○	○
Pièces métalliques	-	○	○	○	○	○
Pièces en plastique	○	○	○	○	○	○
Enceintes	-	○	○	○	○	○
Câbles	-	○	○	○	○	○
Remarque 1 : « ○ » indique que le pourcentage de la substance réglementée ne dépasse pas le pourcentage de la valeur de référence de présence de cette substance.						
Remarque 2 : « - » indique l'absence de cette substance réglementée.						

Date de fabrication : le huitième chiffre du numéro de série indique l'année de fabrication ; par exemple, « 0 » correspond à 2010 ou à 2020.

Importateur pour la Chine : Bose Electronics (Shanghai) Company Limited, Part C, Plant 9, No. 353 North Riyang Road, Chine (Shanghai) Pilot Free Trade Zone

Importateur pour l'UE : Bose Products B.V., Gorslaan 60, 1441 RG Purmerend, Pays-Bas

Importateur pour Taïwan : Bose Taiwan Branch, 9F-A1, No. 10, Section 3, Minsheng East Road, Taipei City 104, Taiwan
 Numéro de téléphone : +886-2-2514 7676

Importateur pour le Mexique : Bose de México, S. de R.L. de C.V., Paseo de las Palmas 405-204, Lomas de Chapultepec, 11000 México, D.F. Numéro de téléphone : +5255 (5202) 3545

Puissance en entrée : 100-240 V \sim 50/60 Hz, 100 W

L'ID CMIIIT est situé sur l'étiquette du produit à l'arrière de la barre de son.

Californie : batterie au lithium-ion contenant des composants au perchlorate ; une manipulation spéciale peut s'appliquer. Consultez la page www.dtsc.ca.gov/hazardouswaste/perchlorate

Renseignements à noter et conserver

Les numéros de série et de modèle figurent à l'arrière de la barre de son.

Numéro de série : _____

Numéro de modèle : _____

Conservez votre facture avec la notice d'utilisation. Enregistrez dès maintenant votre produit Bose. Pour ce faire, rendez-vous sur global.Bose.com/register

Informations relatives à la sécurité

Ce produit prend en charge la réception automatique des mises à jour de sécurité de Bose. Pour recevoir automatiquement des mises à jour de sécurité, vous devez terminer le processus d'installation dans l'application Bose Music et connecter l'appareil à Internet. **Si vous ne procédez pas ainsi, il vous incombe d'installer les mises à jour de sécurité que Bose met à votre disposition.**

Amazon, Alexa, Amazon Music et tous les logos associés sont des marques de commerce d'Amazon, Inc., ou de ses filiales. Apple, le logo Apple, AirPlay et Apple Music sont des marques de commerce d'Apple Inc., déposées aux États-Unis et dans d'autres pays. App Store est une marque de service d'Apple Inc.

L'utilisation de la mention « Compatible avec Apple » signifie qu'un accessoire a été conçu pour utiliser spécifiquement la technologie identifiée, et que son fabricant certifie la conformité avec les standards de performances d'Apple.

L'appellation et les logos *Bluetooth*® sont des marques déposées de Bluetooth SIG, Inc., utilisées sous licence par Bose Corporation.

 **DOLBY AUDIO**™ Fabriqué sous licence de Dolby Laboratories. Dolby, Dolby Audio et le symbole du double D sont des marques commerciales de Dolby Laboratories.

Google et Google Play sont des marques de commerce de Google LLC.

 Les termes HDMI et HDMI High-Definition Multimedia Interface (Interface multimédia haute définition) et le logo HDMI sont des marques de commerce ou des marques déposées de HDMI Licensing Administrator, Inc.

Ce produit contient le service iHeartRadio, une marque déposée de iHeartMedia, Inc.

Ce produit est protégé par certains droits de propriété intellectuelle de Microsoft. L'utilisation ou la distribution de cette technologie en dehors de ce produit est interdite sans une licence de Microsoft.

Pandora est une marque de commerce ou une marque déposée de Pandora Media, Inc., mentionnée ici avec l'autorisation de cette dernière.

Ce produit incorpore le logiciel Spotify, qui fait l'objet des licences tierces indiquées sur la page suivante : www.spotify.com/connect/third-party-licenses

Spotify est une marque déposée de Spotify AB.

Conçu avec la technologie UEI Technology™. Sous licence de Universal Electronics, Inc. © UEI 2000-2020

Wi-Fi est une marque déposée de Wi-Fi Alliance®.

Acoustimass, Bose, Bose Bass Module, Bose Music, Bose Noise Cancelling Headphones, Bose Smart Soundbar, Bose Soundbar Wall Bracket, Bose Surround Speakers, SimpleSync, SoundLink, SoundLink Revolve, Virtually Invisible et Voice4Video sont des marques de commerce de Bose Corporation.

Siège de Bose Corporation : 1-877-230-5639

©2020 Bose Corporation. Toute reproduction, modification, distribution ou autre utilisation, même partielle, de ce document est interdite sans autorisation écrite préalable.

Pour afficher les déclarations de licence qui s'appliquent aux logiciels tiers fournis comme composants de votre produit Bose Smart Soundbar 300 :

1. Sur la télécommande, appuyez simultanément sur la touche Lecture/Pause ▷|| et sur la touche d'augmentation du volume + pendant 5 secondes.
2. Branchez un câble micro-USB au connecteur SERVICE situé à l'arrière de la barre de son.
3. Connectez l'autre extrémité du câble à un ordinateur.
4. Sur l'ordinateur, saisissez **<http://203.0.113.1/opensource>** dans une fenêtre de navigateur pour afficher le CLUF et la déclaration de licence.

CONTENU DE L'EMBALLAGE

Composants livrés	12
-------------------------	----

POSITIONNEMENT DE LA BARRE DE SON

Recommandations.....	13
Fixation murale de la barre de son	14
Réglage du son pour le montage mural	14

ALIMENTATION

Branchement de la barre de son à la prise secteur	15
Veille réseau	15

CONFIGURATION DE L'APPLICATION BOSE MUSIC

Téléchargement de l'application Bose Music.....	16
---	----

UTILISATEURS EXISTANTS DE L'APPLICATION BOSE MUSIC

Ajout de la barre de son à un compte existant.....	17
Connexion à un réseau Wi-Fi® différent.....	17

COMMANDES DE LA BARRE DE SON

Fonctions de la télécommande.....	18
Mise sous/hors tension.....	19
Sources	20
Lecture multimédia et volume.....	21
Commandes de l'assistant vocal.....	22
Réglage des graves.....	22
Mode Dialogues.....	22
Programmation d'une télécommande d'un autre fabricant.....	23

ASSISTANT VOCAL

Options de l'assistant vocal	24
Configuration de votre assistant vocal.....	24
Accès à l'Assistant Google	25
Usage de la voix.....	25
Utilisation des commandes de la barre de son.....	26
Lecture de musique avec l'Assistant Google	27
Sélection d'un service audio spécifique	27
Accès à Amazon Alexa	28
Usage de la voix.....	28
Utilisation des commandes de la barre de son.....	29
Contrôle du son via Voice4Video	30
Configuration de Voice4Video	30

CONNEXIONS BLUETOOTH®

Connexion d'un périphérique mobile.....	32
Déconnexion d'un périphérique mobile.....	33
Reconnexion d'un périphérique mobile	33
Connexion d'un autre périphérique mobile.....	34
Suppression de la liste des périphériques de la barre de son.....	34

DIFFUSION DE SON VIA AIRPLAY

Diffusion de son via le Centre de contrôle.....	35
Diffusion de son via une application	35

ÉTAT DE LA BARRE DE SON

État du réseau Wi-Fi.....	36
État <i>Bluetooth</i>	36
État de l'assistant vocal.....	37
Voyant de désactivation du microphone	37
Lecture multimédia et état du volume.....	38
État de la mise à jour et des erreurs	38

FONCTIONNALITÉS AVANCÉES

Activation/désactivation de la fonctionnalité Wi-Fi	39
---	----

CONNEXION DES PRODUITS BOSE

Produits compatibles	40
Connexion d'une enceinte Bose SoundLink <i>Bluetooth</i> ou d'un casque Bose Noise Cancelling Headphones 700.....	40
Avantages	40
Produits compatibles	40
Connexion à l'aide de l'application Bose Music	41
Reconnexion d'une enceinte Bose SoundLink <i>Bluetooth</i> ou d'un casque Bose Noise Cancelling Headphones 700.....	41

ENTRETIEN

Mise à jour de la barre de son	42
Remplacement de la pile de la télécommande.....	42
Nettoyage de la barre de son	44
Pièces de rechange et accessoires	44
Garantie limitée.....	44

RÉSOLUTION DES PROBLÈMES

Essayez tout d'abord les solutions suivantes.....	45
Autres solutions.....	45
Réinitialisation de la barre de son	53

ANNEXE : RÉFÉRENCE DE CONFIGURATION

Options de connexion.....	54
Raccordement de la barre de son au téléviseur	55
Option 1 : HDMI ARC (non fourni).....	55
Option 2 : Optique	56
Vérification du son	57

COMPOSANTS LIVRÉS

Vérifiez la présence des composants suivants :



Bose Smart Soundbar 300

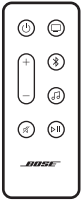

Télécommande (pile incluse)

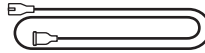

Cordon d'alimentation*

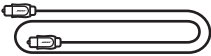

Câble optique

* L'appareil peut être livré avec plusieurs cordons d'alimentation. Utilisez le cordon d'alimentation approprié à votre pays.

REMARQUE : si l'un des composants est endommagé, évitez de l'utiliser. Contactez immédiatement votre revendeur Bose agréé ou le service client de Bose.

Rendez-vous sur worldwide.Bose.com/Support/SB300

RECOMMANDATIONS

- Placez la barre de son à l'écart d'étagères métalliques, d'autres appareils audio/vidéo et des sources de chaleur directe.
- Placez la barre de son directement sous (recommandé) ou sur votre téléviseur en positionnant la grille face à la pièce.
- Placez la barre de son sur ses pieds en caoutchouc sur une surface stable et plane. Pour une stabilité optimale, les deux pieds doivent reposer sur la surface. La barre de son risque de bouger sous l'effet des vibrations, en particulier si elle est placée sur une surface lisse telle que du marbre, du verre ou du bois poli.
- Si vous placez la barre de son sur une étagère ou sur un meuble TV, positionnez la face avant de la barre de son aussi près que possible du bord avant de l'étagère ou du meuble TV pour obtenir des performances acoustiques optimales.
- Éloignez l'arrière de la barre de son d'au moins 1 cm de toute autre surface. L'obstruction du ou des ports sur ce côté de la barre de son risque de détériorer la qualité du son.
- Veillez à ce qu'une prise secteur se trouve à proximité.
- Pour éviter les interférences hertziennes, éloignez les autres appareils sans fil d'au moins 0,3 à 0,9 m de la barre de son.
- Pour obtenir un son de qualité optimale, veillez à ne pas placer la barre de son dans un meuble fermé ou en diagonale dans un angle.
- Veillez à ne pas placer d'objets sur la barre de son.

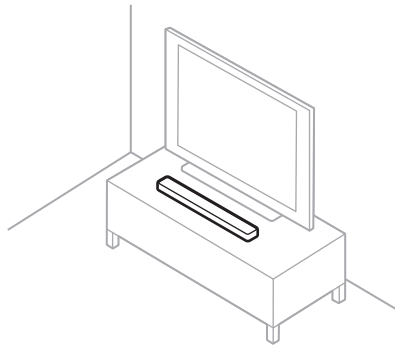

ATTENTION : lorsque vous utilisez la barre de son, veillez à NE PAS la poser sur sa face avant ou arrière, ou à l'envers.

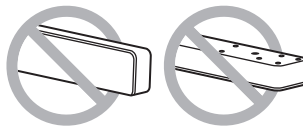

FIXATION MURALE DE LA BARRE DE SON

Vous pouvez installer la barre de son sur un mur. Pour acquérir le support mural pour barre de son Bose, contactez votre revendeur Bose.

Rendez-vous sur worldwide.Bose.com/Support/SB300

ATTENTION : veuillez à NE PAS utiliser un autre support pour fixer la barre de son.

Réglage du son pour le montage mural

Une fois la barre de son installée, vous devez régler le son pour optimiser la qualité sonore.

Appuyez sur la touche de coupure du son  de la télécommande pendant 5 secondes jusqu'à ce que vous entendiez un signal sonore et que la barre lumineuse scintille en blanc deux fois.

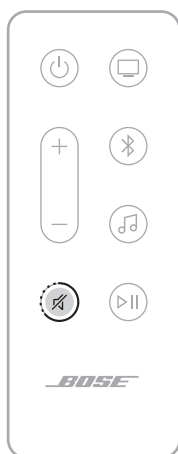

REMARQUE : si vous retirez la barre de son du mur, répétez cette procédure pour rétablir les paramètres audio par défaut de la barre de son.

CONSEIL : vous pouvez également régler le son pour le montage mural à l'aide de l'application Bose Music.

BRANCHEMENT DE LA BARRE DE SON À LA PRISE SECTEUR

1. Branchez le cordon d'alimentation au connecteur **POWER** à l'arrière de la barre de son.
2. Branchez l'autre extrémité du cordon à une prise secteur.

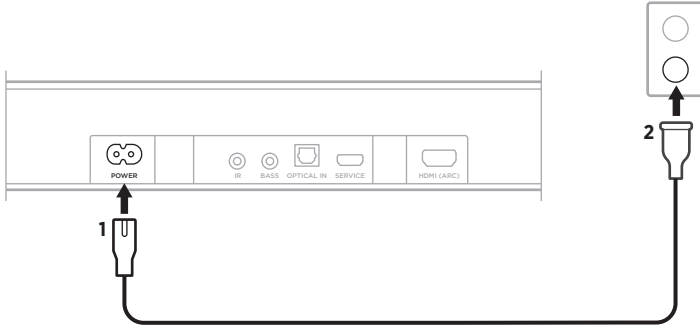

La barre de son se met en marche et la barre lumineuse s'allume en orange.

VEILLE RÉSEAU

La barre de son se met en veille réseau lorsque vous coupez le son et n'appuyez sur aucune touche pendant 20 minutes. Pour quitter le mode veille réseau sur la barre de son :

- Sur la télécommande, appuyez sur la touche de mise sous/hors tension \downarrow , sur la touche de sélection de la source (page 20) ou sur la touche Lecture/Pause $\triangleright \parallel$ (page 18).
- Utilisez la commande de lecture ou de réactivation du son sur votre périphérique mobile ou sur l'application Bose Music.
- Adressez-vous à l'Assistant Google ou à Amazon Alexa.

REMARQUES :

- Pour accéder à votre assistant vocal en mode veille réseau, vérifiez que la barre de son a été configurée à l'aide de l'application Bose Music (consultez la page 16) et que le microphone est activé (consultez la page 37).
- Vous pouvez par ailleurs désactiver le temporisateur de mise en veille à l'aide de l'application Bose Music. Cette option se trouve dans le menu Réglages.

L'application Bose Music permet de configurer et de contrôler la barre de son à partir de votre périphérique mobile, notamment votre smartphone ou tablette.

Utilisez cette application pour écouter de la musique, configurer et modifier des présélections, ajouter des services musicaux, rechercher des stations radio Internet, configurer l'Assistant Google ou Amazon Alexa, sélectionner la langue du guide vocal, gérer les paramètres de la barre de son et obtenir de nouvelles fonctionnalités.

REMARQUE : si vous avez déjà créé un compte Bose Music pour un autre produit Bose, ajoutez la barre de son à votre compte existant (consultez la page 17).

TÉLÉCHARGEMENT DE L'APPLICATION BOSE MUSIC

1. Sur votre périphérique mobile, téléchargez l'application Bose Music.

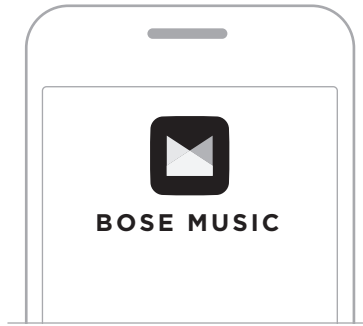



2. Suivez les instructions de l'application.

AJOUT DE LA BARRE DE SON À UN COMPTE EXISTANT

1. Ouvrez l'application Bose Music.
2. Sur l'écran principal, appuyez sur la touche +.
3. Suivez les instructions de l'application.

CONNEXION À UN RÉSEAU WI-FI DIFFÉRENT

Connectez-vous à un autre réseau si le nom ou le mot de passe de votre réseau a changé ou si vous souhaitez changer de réseau ou en ajouter un nouveau.

1. Appuyez simultanément sur la touche de coupure du son  et sur la touche de l'application Bose Music  de la télécommande jusqu'à ce que la barre lumineuse scintille en orange.



2. Accédez aux réglages Wi-Fi sur votre périphérique mobile.
3. Sélectionnez **Bose Smart Soundbar 300**.
4. Ouvrez l'application Bose Music et suivez les instructions.

REMARQUE : si l'application ne vous demande pas de configurer la barre de son, appuyez sur + sur l'écran principal pour ajouter votre produit.

Les commandes de la barre de son se trouvent sur le dessus de la barre de son et sur la télécommande.

CONSEIL : vous pouvez également commander la barre de son à l'aide de l'application Bose Music.

FONCTIONS DE LA TÉLÉCOMMANDE

Utilisez la télécommande pour commander la barre de son, les connexions *Bluetooth* et l'application Bose Music.

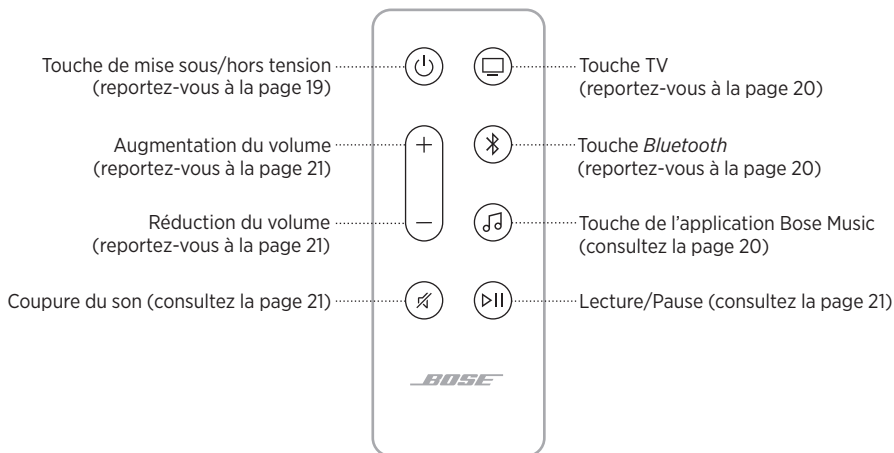

Mise sous/hors tension

Sur la télécommande, appuyez sur la touche de mise sous/hors tension  pour mettre la barre de son sous ou hors tension.

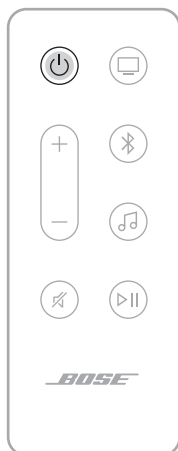

Une fois la barre de son sous tension, la dernière source active est automatiquement sélectionnée.

REMARQUES :

- Lorsque vous branchez la barre de son à une prise secteur, elle se met automatiquement sous tension.
- Lors de la mise sous tension initiale de la barre de son, la source TV  est automatiquement sélectionnée.
- Vous pouvez utiliser votre assistant vocal même lorsque la barre de son est éteinte.

CONSEIL : vous pouvez par ailleurs utiliser Voice4Video pour allumer/éteindre la barre de son (consultez la page 30).

Sortie automatique du mode veille (connexion optique uniquement)



Vous pouvez configurer la barre de son pour qu'elle quitte le mode veille dès la réception d'un signal sonore.

Pour commuter la fonction de sortie automatique du mode veille et les paramètres d'alimentation par défaut, appuyez sur touche  de la télécommande pendant 5 secondes jusqu'à ce que vous entendiez un signal sonore et que la barre lumineuse scintille en blanc deux fois.

CONSEIL : vous pouvez également activer/désactiver la sortie automatique du mode veille à l'aide de l'application Bose Music. Vous pouvez accéder à cette option dans le menu Réglages.

Sources

Vous pouvez contrôler les connexions du téléviseur, les connexions *Bluetooth* et l'application Bose Music à l'aide de votre télécommande.

Pour sélectionner une source, appuyez sur la touche correspondante (TV , *Bluetooth*  ou Bose Music ) de la télécommande.

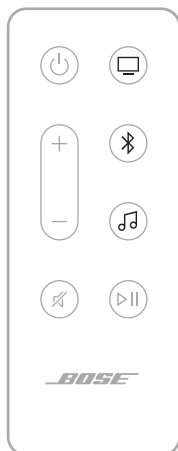

CONSEILS :

- Vous pouvez également utiliser Voice4Video pour sélectionner votre source *Bluetooth* (consultez la page 30).
- Vous pouvez également utiliser l'application Bose Music pour sélectionner une source.

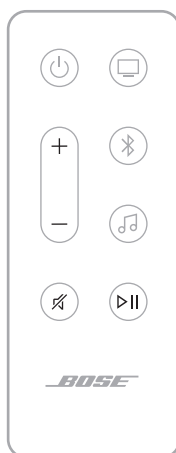

Lecture multimédia et volume



FONCTION	ACTION
Lecture/Pause	<p>Appuyez sur la touche ▷ .</p> <p>REMARQUES :</p> <ul style="list-style-type: none"> • Une fois le son coupé, les côtés de la barre lumineuse scintillent en blanc jusqu'à ce que vous réactivez le son. • Vous pouvez utiliser les fonctions de lecture/pause uniquement si vous sélectionnez <i>Bluetooth</i> ou l'application Bose Music comme source.
Saut avant	Appuyez deux fois sur la touche ▷ .
Saut arrière	Appuyez trois fois sur la touche ▷ .
Augmentation du volume	<p>Appuyez sur la touche +.</p> <p>REMARQUE : pour augmenter rapidement le volume, maintenez la touche + enfoncée.</p>
Réduction du volume	<p>Appuyez sur la touche —.</p> <p>REMARQUE : pour réduire rapidement le volume, maintenez enfoncée la touche —.</p>
Désactivation/réactivation du son	<p>Appuyez sur la touche 🔊.</p> <p>Une fois le son coupé, le côté gauche de la barre lumineuse scintille en blanc jusqu'à ce que vous réactivez le son.</p> <p>CONSEIL : vous pouvez aussi appuyer sur la touche + pour réactiver le son.</p>

CONSEIL : vous pouvez également utiliser Voice4Video pour contrôler la lecture multimédia et le volume de certaines sources (consultez la page 30).

COMMANDES DE L'ASSISTANT VOCAL

Utilisez la touche Action  et la touche de désactivation du microphone  pour commander l'Assistant Google (consultez la page 26) ou Amazon Alexa (consultez la page 29).

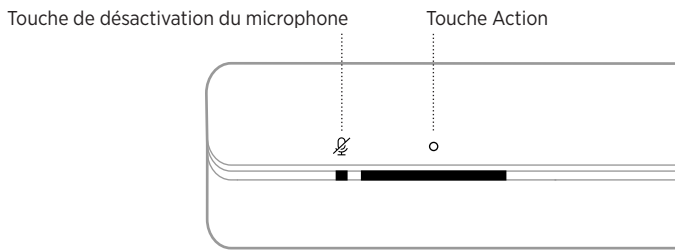

RÉGLAGE DES GRAVES

Pour régler les graves, utilisez l'application Bose Music.

MODE DIALOGUES

Le mode Dialogues permet d'améliorer la clarté des dialogues et des voix dans les films, séries télévisées et podcasts en réglant la balance audio de la barre de son.

Pour activer le mode Dialogues, utilisez l'application Bose Music.

REMARQUE : lorsque vous activez le mode Dialogues, il reste activé pour la source sélectionnée même si vous basculez sur une autre source ou mettez la barre de son hors tension.

PROGRAMMATION D'UNE TÉLÉCOMMANDE D'UN AUTRE FABRICANT

Vous pouvez programmer une télécommande d'un autre fabricant, par exemple celle de votre récepteur câble/satellite, afin de commander la barre de son. Reportez-vous à la notice d'utilisation de la télécommande en question ou au site Internet pour obtenir plus d'informations.

Une fois programmée, cette télécommande externe doit pouvoir contrôler les fonctions de base de la barre de son, notamment la mise sous/hors tension et le volume.

REMARQUE : toutes les télécommandes externes ne sont pas compatibles avec la barre de son. La télécommande externe doit être en mesure d'envoyer des signaux infrarouges pour contrôler la barre de son.

OPTIONS DE L'ASSISTANT VOCAL

Vous pouvez configurer la barre de son de sorte à accéder rapidement et facilement à l'Assistant Google ou à Amazon Alexa.

REMARQUE :

- Vous ne pouvez pas configurer la barre de son pour accéder simultanément à l'Assistant Google et à Amazon Alexa.
- L'Assistant Google et Amazon Alexa sont disponibles uniquement dans certains pays et certaines langues.

OPTIONS DE PROGRAMMATION	MODE D'UTILISATION
Assistant Google	Utilisez votre voix et/ou la touche Action O (consultez la page 25).
Amazon Alexa	Utilisez votre voix et/ou la touche Action O (consultez la page 28).

CONFIGURATION DE VOTRE ASSISTANT VOCAL

Avant de commencer, vérifiez que votre périphérique mobile et que votre barre de son sont connectés au même réseau Wi-Fi.

Pour configurer votre assistant vocal, utilisez l'application Bose Music. Vous pouvez accéder à cette option dans le menu Réglages.

REMARQUES :

- Lorsque vous configurez votre assistant vocal, veillez à utiliser le même compte de service audio que celui de l'application Bose Music.
- Si vous disposez de plusieurs produits Bose Music chez vous, pour optimiser l'utilisation de l'assistant vocal, Bose recommande qu'une seule personne utilise le compte Bose Music et le compte d'assistant vocal pour configurer l'assistant vocal pour tous les produits Bose.

ACCÈS À L'ASSISTANT GOOGLE

Votre barre de son est livrée avec l'Assistant Google. Écouter de la musique chez soi n'a jamais été aussi facile ; vous pouvez écouter votre musique préférée, contrôler le volume et rechercher des informations sur les morceaux que vous écoutez avec votre voix. Vous pouvez par ailleurs planifier votre journée, définir des alarmes et contrôler vos appareils intelligents. Dites simplement « Bonjour Google » ou appuyez sur la touche Action  pour démarrer une conversation avec l'Assistant Google.

Pour plus d'informations sur les fonctionnalités de l'Assistant Google, consultez la page <https://support.google.com/assistant>

REMARQUES :



- L'Assistant Google est disponible uniquement dans certains pays et certaines langues.
- Pour plus d'informations sur la lecture de musique avec l'Assistant Google, consultez la page 27.

Usage de la voix





Commencez par dire « Bonjour Google », puis prononcez les commandes suivantes :

ACTIONS POSSIBLES	EXEMPLES DE COMMANDES
Utiliser les fonctions de divertissement	Mets de la musique.
Programmer votre journée	Quel est mon planning aujourd'hui ?
Gérer des tâches	Réveille-moi à 7 heures demain.
Contrôler votre logement	Éteins les lumières.
Obtenir des réponses	Quel temps va-t-il faire ce week-end ?

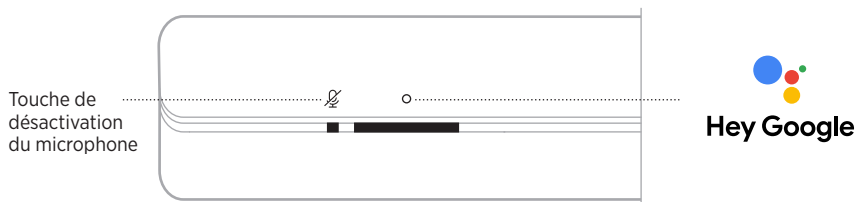
Utilisation des commandes de la barre de son

Utilisez la touche Action  et la touche de désactivation du microphone  pour commander l'Assistant Google. Ces touches se trouvent sur le dessus de la barre de son.



ACTIONS POSSIBLES	PROCÉDURE À SUIVRE
Parler à l'Assistant Google	Appuyez sur  , puis formulez votre demande. Pour obtenir une liste des commandes disponibles, consultez la page https://support.google.com/assistant
Arrêter les alarmes et les minuteurs	Appuyez sur  .
Arrêter l'Assistant Google	Appuyez sur  .
Activer/désactiver le microphone	Appuyez sur  . REMARQUE : lorsque le microphone est désactivé, le voyant correspondant s'allume en rouge et vous ne pouvez pas accéder à l'Assistant Google.

LECTURE DE MUSIQUE AVEC L'ASSISTANT GOOGLE

Vous pouvez demander à l'Assistant Google de lire de la musique via votre service audio par défaut ou un service audio spécifique.

Commencez par dire « Bonjour Google », puis prononcez les commandes suivantes :

ACTIONS POSSIBLES	EXEMPLES DE COMMANDES
Démarrer la lecture	Mets de la musique. REMARQUE : l'Assistant Google utilise votre service audio par défaut. Pour modifier le service audio par défaut, utilisez l'application Assistant Google.
Commander votre enceinte	Augmente le volume.
Utiliser un service audio spécifique	Utilise NPR sur Tuneln. REMARQUE : l'Assistant Google ne prend pas en charge tous les services audio.
Écouter de la musique sur une enceinte spécifique	Mets du rock via les enceintes du salon. REMARQUE : veillez à prononcer le nom de l'enceinte que vous avez attribué dans l'application Bose Music. Si plusieurs enceintes ont le même nom, utilisez le nom attribué dans l'Assistant Google ou changez le nom dans l'application Bose Music.

Sélection d'un service audio spécifique

Lors de la configuration initiale de l'Assistant Google, l'application correspondante vous invite à sélectionner un service audio par défaut. Lorsque vous utilisez l'Assistant Google avec des produits Bose, les seuls services disponibles sont par défaut Pandora et Spotify. Bien que d'autres services figurent dans la liste au cours de la configuration, ils ne sont pas pris en charge.

Pour une meilleure expérience d'écoute, sélectionnez Pandora ou Spotify comme service audio par défaut. Si vous choisissez un service audio non pris en charge, vous entendez un message d'erreur lorsque vous demandez la lecture de musique.

ACCÈS À AMAZON ALEXA

Alexa est un service vocal intelligent basé sur le cloud que vous pouvez utiliser sur votre barre de son. Il vous suffit de vous adresser à Alexa pour démarrer la lecture de musique, écouter les informations, régler un minuteur, contrôler les systèmes automatisés de votre logement, etc. Alexa est également conçu pour protéger votre vie privée ; vous pouvez effectivement consulter et supprimer à tout moment vos demandes vocales de l'application Alexa.

Pour plus d'informations sur les fonctionnalités d'Alexa, consultez la page : <https://www.amazon.com/usealexa>



REMARQUE : Alexa est disponible uniquement dans certains pays et certaines langues.

Usage de la voix





Commencez par dire « Alexa », puis prononcez les commandes suivantes :

ACTIONS POSSIBLES	EXEMPLES DE COMMANDES
Parler à Alexa	Aide-moi à démarrer.
Écouter de la musique	Mets du rock. REMARQUE : Amazon Music est configuré comme service musical par défaut. Pour modifier le service musical par défaut, utilisez l'application Alexa.
Interrompre la lecture	Pause.
Contrôler le volume	Augmente le volume.
Passer au morceau suivant	Sauter.
Utiliser un service audio spécifique	Utilise NPR sur TuneIn. REMARQUE : Amazon Alexa ne prend pas en charge tous les services audio.
Écouter de la musique sur une enceinte spécifique	Mets du jazz dans la cuisine. REMARQUE : veillez à prononcer le nom de l'enceinte que vous avez attribué dans l'application Bose Music. Si plusieurs enceintes ont le même nom, utilisez le nom assigné dans l'application Alexa ou changez le nom dans l'application Bose Music.
Définir un minuteur	Lance un minuteur pendant 5 minutes.
Découvrir de nouvelles fonctionnalités	Quelles sont tes principales fonctions ?
Désactiver Alexa	Stop.

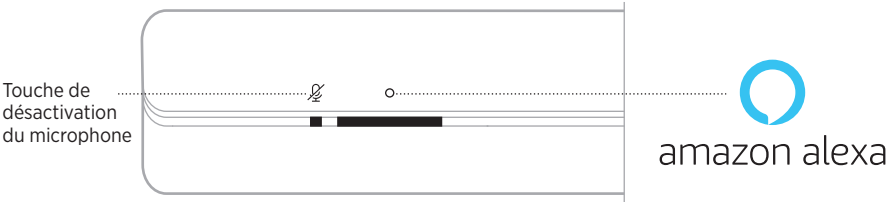
Utilisation des commandes de la barre de son

Utilisez la touche Action  et la touche de désactivation du microphone  pour commander la fonction Alexa. Ces touches se trouvent sur le dessus de la barre de son.



ACTIONS POSSIBLES	PROCÉDURE À SUIVRE
Parler à Alexa	Appuyez sur  , puis formulez votre demande. Pour obtenir une liste des actions possibles, consultez la page https://www.amazon.com/usealexa
Arrêter les alarmes et les minuteurs	Appuyez sur  .
Désactiver Alexa	Appuyez sur  .
Activer/désactiver le microphone	Appuyez sur  . REMARQUE : lorsque le microphone est désactivé, le voyant correspondant s'allume en rouge et vous ne pouvez pas accéder à Alexa.

CONTRÔLE DU SON VIA VOICE4VIDEO

La technologie Bose Voice4Video étend les fonctionnalités vocales d'Alexa comme jamais ne l'avait fait une barre de son auparavant. Vous pouvez non seulement contrôler votre barre de son intelligente, mais également votre téléviseur et votre récepteur câble ou satellite. Il vous suffit de vous adresser à Alexa pour allumer votre téléviseur et votre barre de son intelligente, sélectionner une station par nom de réseau ou numéro de canal, et commencer à regarder vos programmes favoris instantanément. Oubliez les télécommandes compliquées à utiliser : grâce à Bose Voice4Video, les nouvelles technologies n'auront plus de secret pour vous. Même votre baby-sitter ou vos beaux-parents deviendront experts en la matière !

Configuration de Voice4Video

Pour configurer Voice4Video, utilisez l'application Bose Music.

REMARQUE : avant de configurer Voice4Video, vous devez configurer Alexa dans l'application Bose Music (consultez la page 24).

Usage de la voix

Commencez par dire « Alexa », puis prononcez les commandes suivantes :

ACTIONS POSSIBLES	EXEMPLES DE COMMANDES
Allumer le téléviseur	Allume la télé.
Éteindre le téléviseur	Éteins la télé.
Regarder une vidéo	Lecture.
Interrompre la lecture de la vidéo	Pause.
Reprendre la lecture de la vidéo	Reprendre.
Passer à la vidéo suivante	Suivante.
Revenir à la vidéo précédente	Précédente.
Passer à l'entrée audio <i>Bluetooth</i>	Passes en <i>Bluetooth</i> .
Regarder un réseau spécifique*	Sélectionne le réseau NFL.
Regarder un numéro de chaîne spécifique*	Mets la chaîne 802.
Passer à la chaîne suivante*	Chaîne suivante.
Revenir à la chaîne précédente*	Chaîne précédente.

*Disponible uniquement pour les récepteurs câble ou satellite.

CONNEXION D'UN PÉRIPHÉRIQUE MOBILE

1. Appuyez sur la touche *Bluetooth*  de la télécommande.



La barre lumineuse scintille en bleu.

2. Sur votre périphérique mobile, activez la fonction *Bluetooth*.

REMARQUE : la fonction *Bluetooth* se trouve généralement dans le menu Réglages.

3. Sélectionnez votre barre de son dans la liste des périphériques.

REMARQUE : recherchez le nom que vous avez indiqué pour votre barre de son dans l'application Bose Music. Si vous n'avez pas attribué de nom à la barre de son, le nom par défaut s'affiche.

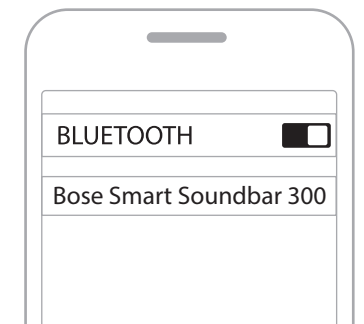

Une fois la connexion établie, vous entendez une tonalité ; la barre lumineuse s'allume en blanc, puis s'éteint progressivement. Le nom de la barre de son apparaît dans la liste des périphériques mobiles.

DÉCONNEXION D'UN PÉRIPHÉRIQUE MOBILE

Pour déconnecter votre périphérique mobile, utilisez l'application Bose Music.

CONSEIL : vous pouvez également utiliser les paramètres *Bluetooth* de votre périphérique mobile. La désactivation de la fonction *Bluetooth* déconnecte tous les autres périphériques.

RECONNEXION D'UN PÉRIPHÉRIQUE MOBILE

Appuyez sur la touche *Bluetooth* ⌘ de la télécommande.

La barre de son tente de se connecter au périphérique le plus récemment connecté.

REMARQUES :

- Assurez-vous que la fonction *Bluetooth* est activée sur votre périphérique mobile.
- Le périphérique doit se trouver dans le champ de portée de l'enceinte (9 m) et être sous tension.

CONNEXION D'UN AUTRE PÉRIPHÉRIQUE MOBILE

Vous pouvez mémoriser jusqu'à huit périphériques dans la liste des périphériques de la barre de son.

REMARQUE : vous ne pouvez pas écouter de la musique sur plusieurs périphériques mobiles en même temps.

1. Appuyez sur la touche *Bluetooth*  de la télécommande jusqu'à ce que la barre lumineuse scintille en bleu.

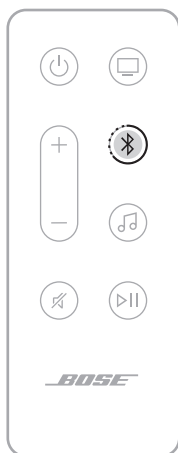

2. Sur votre périphérique mobile, sélectionnez la barre de son dans la liste des périphériques.

REMARQUE : assurez-vous que la fonction *Bluetooth* est activée sur votre périphérique mobile.

SUPPRESSION DE LA LISTE DES PÉRIPHÉRIQUES DE LA BARRE DE SON

1. Appuyez sur la touche  de la télécommande pendant 10 secondes jusqu'à ce que la barre lumineuse scintille en blanc deux fois, puis s'éteigne progressivement.

La barre lumineuse scintille en bleu.

2. Supprimez la barre de son de la liste *Bluetooth* de votre périphérique.

Tous les périphériques sont effacés de la liste et la barre de son est prête pour une nouvelle connexion (reportez-vous à la page 32).

La barre de son prend en charge la technologie AirPlay 2, qui vous permet de diffuser rapidement la musique de votre appareil Apple sur votre barre de son ou sur plusieurs enceintes.

REMARQUES :

- Pour utiliser AirPlay 2, vous devez disposer d'un appareil Apple exécutant iOS 11.4 ou une version ultérieure.
- Votre appareil Apple et votre barre de son doivent être connectés au même réseau Wi-Fi.
- Pour en savoir plus AirPlay , consultez le site <https://www.apple.com/airplay>

DIFFUSION DE SON VIA LE CENTRE DE CONTRÔLE

1. Sur votre appareil Apple, ouvrez le centre de contrôle.
2. Appuyez longuement sur la carte audio dans l'angle supérieur droit de l'écran, puis touchez l'icône AirPlay .
3. Sélectionnez votre barre de son.

DIFFUSION DE SON VIA UNE APPLICATION

1. Ouvrez une application musicale (par exemple, Apple Music), puis sélectionnez une piste.
2. Appuyez sur .
3. Sélectionnez votre barre de son.

La barre lumineuse LED située sur la face avant de la barre de son indique l'état de la barre de son.

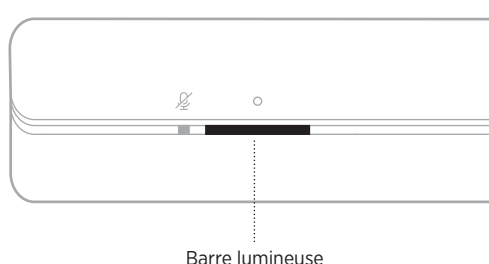

REMARQUE : la barre lumineuse indique un état à la fois de la source sélectionnée.

ÉTAT DU RÉSEAU WI-FI

Cette fonction indique l'état de la connexion Wi-Fi de la barre de son.

ACTIVITÉ DE LA BARRE LUMINEUSE		ÉTAT DU SYSTÈME
Scintillement blanc		Connexion Wi-Fi en cours
Blanc fixe, puis s'éteint progressivement		Connexion au réseau Wi-Fi





ÉTAT BLUETOOTH

Vous pouvez connaître l'état de la connexion *Bluetooth* des périphériques mobiles.

ACTIVITÉ DE LA BARRE LUMINEUSE		ÉTAT DU SYSTÈME
Scintillement bleu		Prêt à être connecté à un périphérique mobile
Scintillement blanc		Connexion en cours à un périphérique mobile
Blanc fixe, puis s'éteint progressivement		Connecté à un périphérique mobile
La barre lumineuse blanche scintille à deux reprises, puis s'éteint progressivement		La liste des périphériques est en cours de suppression

ÉTAT DE L'ASSISTANT VOCAL

Vous pouvez afficher l'état de votre assistant vocal.

ACTIVITÉ DE LA BARRE LUMINEUSE		ÉTAT DU SYSTÈME
Fonction désactivée		L'assistant vocal est inactif
La barre lumineuse se déplace vers le centre, puis reste allumée		L'assistant vocal est à l'écoute
La barre lumineuse se déplace vers les côtés		L'assistant vocal réfléchit
Blanc scintillant (complètement)		L'assistant vocal parle
Jaune scintillant		Notification de l'assistant vocal

Voyant de désactivation du microphone

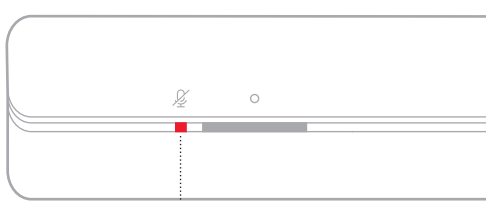



Voyant de désactivation du microphone

ACTIVITÉ DU VOYANT	ÉTAT DU SYSTÈME
Reste allumée en rouge	Le microphone est désactivé





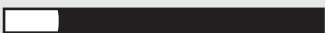
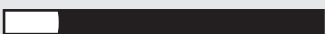

LECTURE MULTIMÉDIA ET ÉTAT DU VOLUME

Indique l'état de la barre de son lors du contrôle de la lecture multimédia et du volume.



ACTIVITÉ DE LA BARRE LUMINEUSE		ÉTAT DU SYSTÈME
Deux lumières centrales s'allument en blanc		Lecture/Pause
L'extrémité droite de la barre lumineuse scintille en blanc		Augmentation du volume
L'extrémité gauche de la barre lumineuse scintille en blanc		Réduction du volume
L'extrémité gauche de la barre lumineuse reste allumée en blanc		Coupure du son

ÉTAT DE LA MISE À JOUR ET DES ERREURS

Ces voyants indiquent l'état des mises à jour logicielles et des alertes d'erreur.

ACTIVITÉ DE LA BARRE LUMINEUSE		ÉTAT DU SYSTÈME
Orange fixe		Configuration en cours du réseau Wi-Fi
La barre lumineuse se déplace de droite à gauche		Téléchargement de la mise à jour en cours
La barre lumineuse se déplace de gauche à droite		Mise à jour en cours de la barre de son
Scintillement orange à 4 reprises		Erreur de la source, reportez-vous à l'application Bose Music
Scintillement rouge à 4 reprises		La demande est provisoirement indisponible, réessayez ultérieurement.
Reste allumée en rouge		Erreur. Contactez le service client de Bose.

ACTIVATION/DÉSACTIVATION DE LA FONCTIONNALITÉ WI-FI

Maintenez enfoncées la touche de coupure du son  et la touche *Bluetooth*  de la télécommande jusqu'à ce que la barre lumineuse scintille deux fois en blanc, puis s'éteigne progressivement.



PRODUITS COMPATIBLES

Vous pouvez connecter l'un des accessoires suivants à la barre de son. Pour plus d'informations, consultez la notice d'utilisation de l'accessoire.

- **Bose Bass Module 700** : worldwide.Bose.com/Support/BASS700
- **Bose Bass Module 500** : worldwide.Bose.com/Support/BASS500
- **Module de graves Acoustimass 300** : global.Bose.com/Support/AM300
- **Bose Surround Speakers 700** : worldwide.Bose.com/Support/WSS700
- **Enceintes surround Bose** : worldwide.Bose.com/Support/WSS
- **Enceintes surround sans fil Virtually Invisible 300** : global.Bose.com/Support/VI300

CONNEXION D'UNE ENCEINTE BOSE SOUNDLINK BLUETOOTH OU D'UN CASQUE BOSE NOISE CANCELLING HEADPHONES 700

La technologie Bose SimpleSync vous permet de connecter certaines enceintes Bose SoundLink *Bluetooth* ou certains casques Bose Noise Cancelling Headphones 700 à la barre de son pour profiter au mieux de votre musique et de vos films préférés.

Avantages

- **Une expérience d'écoute personnalisée** : regardez la télévision sans déranger les autres en connectant votre casque Bose Noise Cancelling Headphones 700 à la barre de son. Utilisez les commandes de réglage du volume indépendantes sur chaque produit pour baisser ou couper le son de votre barre de son tout en maintenant votre casque au volume souhaité.
- **Une autre pièce où diffuser le son** : écoutez le même morceau dans deux pièces différentes en connectant votre casque Bose SoundLink *Bluetooth* à la barre de son.

REMARQUE : la technologie SimpleSync offre une portée sans fil *Bluetooth* de 9 mètres. Certains murs et matériaux de construction peuvent avoir une incidence sur la réception.

Produits compatibles

Vous pouvez connecter la plupart des enceintes Bose SoundLink *Bluetooth* et des casques Bose Noise Cancelling Headphones 700 à la barre de son.

Les produits compatibles les plus connus sont les suivants :

- Enceinte Bose SoundLink Revolve+ *Bluetooth*
- Enceinte Bose SoundLink Mini *Bluetooth*
- Enceinte Bose SoundLink Color *Bluetooth*
- Casque Bose Noise Cancelling Headphones 700

De nouvelles fonctionnalités sont ajoutées périodiquement. Pour obtenir une liste complète, consultez la page : worldwide.Bose.com/Support/Groups

Connexion à l'aide de l'application Bose Music

Pour connecter votre enceinte Bose SoundLink *Bluetooth* ou le casque Bose Noise Cancelling Headphones 700 à la barre de son, utilisez l'application Bose Music. Pour de plus amples informations, rendez-vous sur worldwide.bose.com/Support/Groups

REMARQUES :

- Vérifiez que le produit auquel vous vous connectez est sous tension, se trouve à 9 m maximum de la barre de son et est prêt à se connecter à un autre appareil. Pour plus d'informations, consultez la notice d'utilisation de votre produit.
- Vous pouvez connecter uniquement un produit à la fois à la barre de son.

RECONNEXION D'UNE ENCEINTE BOSE SOUNDLINK *BLUETOOTH* OU D'UN CASQUE BOSE NOISE CANCELLING HEADPHONES 700

Allumez votre enceinte Bose SoundLink *Bluetooth* ou votre casque Bose Noise Cancelling Headphones 700.

Votre enceinte ou votre casque tente de se connecter automatiquement à l'appareil *Bluetooth* le plus récemment connecté, notamment à votre barre de son.

REMARQUES :

- La barre de son doit se trouver dans le champ de portée (9 m) et être sous tension.
- Si votre enceinte ne se connecte pas, consultez la section « Impossible de reconnecter la barre de son à une enceinte Bose SoundLink *Bluetooth* précédemment connectée » à la page 52.
- Si votre casque ne se connecte pas, consultez la section « Impossible de reconnecter la barre de son à un casque Bose Noise Cancelling Headphones 700 précédemment connecté » à la page 52.

MISE À JOUR DE LA BARRE DE SON

La barre de son se met à jour automatiquement lorsque vous la connectez à l'application Bose Music et à votre réseau Wi-Fi.

REPLACEMENT DE LA PILE DE LA TÉLÉCOMMANDE

1. À l'aide d'une pièce de monnaie, faites pivoter le couvercle du compartiment de la pile vers la gauche (dans le sens inverse des aiguilles d'une montre), puis retirez-le.

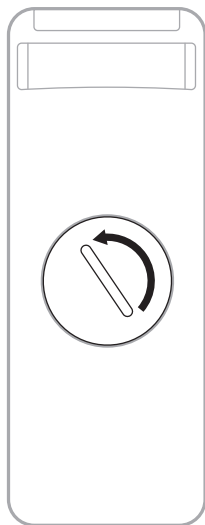

2. Insérez la nouvelle pile côté plat vers le haut, avec le symbole + vers le haut.

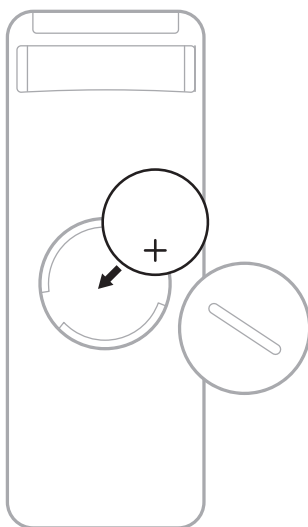

REMARQUE : utilisez uniquement une pile au lithium homologuée (p. ex., CE) de 3 volts, de type CR2032 ou DL2032.

3. Remettez le couvercle en place et faites-le pivoter vers la droite (dans le sens des aiguilles d'une montre) pour le verrouiller.

NETTOYAGE DE LA BARRE DE SON

Essayez les surfaces extérieures de la barre de son avec un chiffon doux et sec.

ATTENTION :

- Veillez à NE PAS renverser de liquide sur la barre de son ou dans les ouvertures.
- Veillez à NE PAS souffler d'air à l'intérieur du système.
- Veillez à NE PAS utiliser d'aspirateur pour nettoyer le système.
- Veillez à NE PAS utiliser d'aérosols à proximité du système.
- Veillez à NE PAS utiliser de solvants, de produits chimiques ni de liquides de nettoyage contenant de l'alcool, de l'ammoniac ou des substances abrasives.
- Veillez à ce qu'aucun objet ne pénètre dans les ouvertures.

PIÈCES DE RECHANGE ET ACCESSOIRES

Vous pouvez commander des accessoires ou des pièces de rechange en vous adressant au service client de Bose.

Consultez le site worldwide.Bose.com/Support/SB300

GARANTIE LIMITÉE

La barre de son est couverte par une garantie limitée. Consultez notre site Web à l'adresse global.Bose.com/warranty pour en savoir plus sur la garantie limitée.

Pour enregistrer votre produit, accédez à la page global.Bose.com/register. En cas d'oubli, les droits que vous confère cette garantie limitée ne s'en trouveront pas affectés.

ESSAYEZ TOUT D'ABORD LES SOLUTIONS SUIVANTES



En cas de problèmes avec votre barre de son :

- Vérifiez que la prise secteur à laquelle est raccordée la barre de son est alimentée.
- Vérifiez que tous les câbles sont correctement raccordés.
- Vérifiez l'état de la barre de son (reportez-vous à la page 35).
- Pour éviter les interférences, éloignez la barre de son de 0,3 à 0,9 m des autres appareils (routeurs sans fil, téléphones sans fil, téléviseurs, micro-ondes, etc.).
- Positionnez la barre de son à portée de votre routeur sans fil ou périphérique mobile recommandée pour un fonctionnement correct.
- Placez la barre de son en suivant les conseils de la page 13.

AUTRES SOLUTIONS

Si vous ne parvenez pas à résoudre votre problème, consultez le tableau ci-dessous pour identifier les symptômes et trouver des solutions aux problèmes courants. Si vous ne parvenez toujours pas à résoudre le problème, contactez le service client de Bose.

Rendez-vous sur worldwide.Bose.com/contact

SYMPTÔME	SOLUTION
Aucun port HDMI ARC ou port optique sur votre téléviseur	Raccordez le téléviseur à l'aide d'un convertisseur audio et d'un autre câble audio, par exemple un câble coaxial de 3,5 mm ou un câble audio analogique (non fourni). Le type de convertisseur et de câble dont vous avez besoin dépend des ports de sortie audio disponibles sur votre téléviseur.
Impossible de mettre la barre de son sous tension (la barre lumineuse ne scintille pas lorsque la barre de son est sous tension)	<p>Branchez le cordon d'alimentation sur une autre prise électrique.</p> <p>Utilisez la télécommande pour mettre la barre de son sous tension (reportez-vous à la page 19).</p> <p>Débranchez les cordons d'alimentation de la barre de son et du module de graves ou des enceintes surround en option, attendez 30 secondes et rebranchez-les correctement à la prise secteur.</p>
La barre de son ne se met pas hors tension	La barre de son est peut-être en mode veille. Sur la télécommande, appuyez sur la touche de mise sous/hors tension  pour quitter le mode veille. Appuyez de nouveau sur  pour mettre la barre de son hors tension.
La télécommande fonctionne mal ou pas du tout	<p>Remplacez la pile (reportez-vous à la page 42).</p> <p>Assurez-vous que la télécommande est à portée de la barre de son (6 m).</p> <p>Vérifiez qu'il n'y a pas d'obstacles entre la télécommande et la barre de son.</p>

SYMPTÔME	SOLUTION
<p>Absence de son ou son intermittent provenant de la barre de son</p>	<p>Si le côté gauche de la barre lumineuse reste allumé en blanc, le son de la barre de son est désactivé. Appuyez sur la touche de coupure du son  pour réactiver le son de la barre de son.</p> <p>Vérifiez que le son est activé sur votre périphérique mobile.</p> <p>Augmentez le volume sur la barre de son (reportez-vous à la page 21) ou sur votre périphérique mobile.</p> <p>Sélectionnez une autre source (reportez-vous à la page 20).</p> <p>Écoutez de la musique sur une autre application ou un autre service audio.</p> <p>Si le son provient d'une source Wi-Fi, réinitialisez le routeur.</p> <p>Redémarrez votre périphérique mobile.</p> <p>Vérifiez que vous utilisez un périphérique mobile <i>Bluetooth</i> compatible.</p> <p>Vérifiez que le câble HDMI est correctement inséré dans un connecteur de votre téléviseur portant la mention HDMI ARC (Audio Return Channel) et non dans un connecteur HDMI standard. Si votre téléviseur n'est pas doté d'un connecteur HDMI ARC, raccordez la barre de son à l'aide d'un câble optique (reportez-vous à la page 56).</p> <p>Si la barre de son est connectée au connecteur HDMI ARC de votre téléviseur, vérifiez que l'option Consumer Electronics Control (CEC) est activée dans le menu système de votre téléviseur. Il est possible que la fonction CEC porte un nom différent sur votre téléviseur. Reportez-vous à la notice d'utilisation de votre téléviseur.</p> <p>Débranchez le câble HDMI du connecteur HDMI ARC du téléviseur, puis rebranchez-le.</p> <p>Insérez le câble optique dans un connecteur de votre téléviseur portant la mention Output ou OUT (et non Input ou IN).</p> <p>Débranchez les cordons d'alimentation de la barre de son et du module de graves ou des enceintes surround en option, attendez 30 secondes et rebranchez-les correctement à la prise secteur.</p>
<p>Impossible de connecter la barre de son ou les enceintes surround</p>	<p>Vérifiez que la barre de son est à jour (consultez la page 42).</p> <p>Consultez la notice d'utilisation de votre module de graves ou de vos enceintes surround pour obtenir des informations de dépannage (reportez-vous à la page 40).</p> <p>Vérifiez que le module de graves ou les enceintes surround sont compatibles avec la barre de son (reportez-vous à la page 40).</p> <p>Débranchez les cordons d'alimentation de la barre de son et du module de graves ou des enceintes surround en option, attendez 30 secondes, puis rebranchez-les fermement à la prise secteur.</p>

SYMPTÔME	SOLUTION
<p>Absence de son du module de graves ou des enceintes surround</p>	<p>Vérifiez que la barre de son est à jour (consultez la page 42).</p> <p>Vérifiez que le module de graves ou les enceintes surround sont compatibles avec la barre de son (reportez-vous à la page 40).</p> <p>Vérifiez que le logiciel est à jour dans l'application Bose Music.</p> <p>Réglez le niveau de graves à l'aide de l'application Bose Music (reportez-vous à la page 22).</p> <p>Sélectionnez une autre source (reportez-vous à la page 20).</p>
<p>Son provenant du haut-parleur du téléviseur</p>	<p>Vérifiez que le câble HDMI est correctement inséré dans un connecteur de votre téléviseur portant la mention ARC (Audio Return Channel). Si votre téléviseur n'est pas doté d'un connecteur HDMI ARC, raccordez la barre de son à l'aide d'un câble optique (reportez-vous à la page 56).</p> <p>Désactivez les haut-parleurs du téléviseur. Reportez-vous à la notice d'utilisation de votre téléviseur.</p> <p>Si la barre de son est connectée au connecteur HDMI ARC de votre téléviseur, vérifiez que l'option Consumer Electronics Control (CEC) est activée dans le menu système de votre téléviseur. Il est possible que la fonction CEC porte un nom différent sur votre téléviseur. Reportez-vous à la notice d'utilisation de votre téléviseur.</p> <p>Débranchez le câble HDMI du connecteur HDMI ARC du téléviseur, puis rebranchez-le.</p> <p>Baissez au maximum le volume du téléviseur.</p> <p>Raccordez la barre de son à l'aide du câble HDMI (reportez-vous à la page 55) et du câble optique (reportez-vous à la page 56).</p>
<p>Son déformé ou de mauvaise qualité</p>	<p>Si possible, essayez avec différentes sources.</p> <p>Vérifiez que votre téléviseur peut diffuser du son surround. Reportez-vous à la notice d'utilisation de votre téléviseur.</p> <p>Si le son provient d'un autre périphérique, réduisez le volume de ce périphérique.</p> <p>Réglez le niveau de graves à l'aide de l'application Bose Music (reportez-vous à la page 22).</p> <p>Désactivez les haut-parleurs du téléviseur. Reportez-vous à la notice d'utilisation de votre téléviseur.</p> <p>Si la barre de son est fixée au mur, réglez le son (reportez-vous à la page 14).</p>
<p>La barre de son reproduit le son d'une source incorrecte ou sélectionne la source incorrecte après un certain délai</p>	<p>Réglez CEC sur Alternate On à l'aide de l'application Bose Music.</p> <p>Désactivez CEC sur votre source. Reportez-vous à la notice d'utilisation de la source.</p> <p>Raccordez la barre de son à l'aide du câble HDMI (reportez-vous à la page 55) et du câble optique (reportez-vous à la page 56).</p>

SYMPTÔME	SOLUTION
<p>Impossible de connecter la barre de son au réseau Wi-Fi</p>	<p>Vérifiez que la barre de son a été configurée à l'aide de l'application Bose Music (consultez la page 16).</p> <p>Dans l'application Bose Music, sélectionnez le nom de réseau correct et saisissez le mot de passe correspondant (sensible à la casse).</p> <p>Vérifiez que la barre de son et votre périphérique mobile sont connectés au même réseau Wi-Fi.</p> <p>Si les informations du réseau ont changé, reportez-vous à la page 17.</p> <p>Activez la fonction Wi-Fi sur l'appareil mobile que vous utilisez pour la configuration.</p> <p>Fermez toutes les applications ouvertes sur votre périphérique mobile.</p> <p>Redémarrez votre périphérique mobile et votre routeur.</p> <p>Si votre routeur prend en charge à la fois les bandes 2,4 GHz et 5 GHz, vérifiez que l'appareil mobile ou l'ordinateur et la barre de son sont connectés à la même bande de fréquences.</p> <p>REMARQUE : attribuez à chaque bande un nom unique afin de vous connecter à la bande correcte.</p> <p>Réinitialisez le routeur.</p> <p>Débranchez les cordons d'alimentation de la barre de son et du module de graves ou des enceintes surround en option, attendez 30 secondes, puis rebranchez-les fermement à la prise secteur.</p> <p>Désinstallez l'application Bose Music sur votre périphérique mobile, réinstallez-la, puis reprenez la configuration.</p>
<p>Impossible de connecter la barre de son au périphérique mobile</p>	<p>Appuyez sur la touche <i>Bluetooth</i> de la télécommande pour vous assurer que la barre de son est prête pour la connexion.</p> <p>Vérifiez que l'option Services de localisation est activée sur votre périphérique mobile.</p> <p>Sur votre périphérique mobile, désactivez, puis réactivez la fonction <i>Bluetooth</i>. Supprimez la barre de son de la liste des périphériques <i>Bluetooth</i>. Recommencez la connexion (consultez la page 34).</p> <p>Connectez un autre périphérique mobile (reportez-vous à la page 34).</p> <p>Vérifiez que vous utilisez un périphérique mobile <i>Bluetooth</i> compatible.</p> <p>Supprimez la barre de son de la liste de périphériques de votre périphérique mobile <i>Bluetooth</i>. Recommencez la connexion (consultez la page 34).</p> <p>Effacez la liste de périphériques de la barre de son (consultez la page 34). Recommencez la connexion (consultez la page 32).</p>

SYMPTÔME	SOLUTION
<p>La barre de son ne diffuse pas le son via AirPlay</p>	<p>Vérifiez que votre barre de son est sous tension et qu'elle est à portée (consultez la page 19).</p> <p>Vérifiez que votre appareil Apple et que votre barre de son sont connectés au même réseau Wi-Fi.</p> <p>Mettez à jour votre appareil Apple.</p> <p>Vérifiez que la barre de son est à jour (consultez la page 42).</p> <p>Si vous ne trouvez pas l'icône AirPlay  dans l'application Bose Music via laquelle vous diffusez de la musique, utilisez le centre de contrôle.</p> <p>Pour obtenir une aide supplémentaire, consultez la page https://www.apple.com/airplay</p>
<p>L'application Bose Music ne fonctionne pas sur le périphérique mobile</p>	<p>Vérifiez que votre périphérique mobile est compatible avec l'application Bose Music et respecte la configuration minimale requise. Pour en savoir plus, consultez l'App Store de votre périphérique mobile.</p> <p>Désinstallez l'application Bose Music sur votre périphérique mobile, puis réinstallez-la (consultez la page 16).</p>
<p>La barre de son n'est pas visible pour ajouter un autre compte Bose</p>	<p>Vérifiez que le partage est activé sur la barre de son à l'aide de l'application Bose Music.</p> <p>Vérifiez que la barre de son et votre périphérique mobile sont connectés au même réseau Wi-Fi.</p>

SYMPTÔME	SOLUTION
<p>L'Assistant Google ne répond pas</p>	<p>Vérifiez que le voyant de désactivation du microphone n'est pas allumé en rouge. Pour activer le microphone, reportez-vous à la page 26.</p> <p>Vérifiez que l'Assistant Google a été correctement configuré à l'aide de l'application Bose Music (consultez la page 24).</p> <p>REMARQUE : la barre de son doit être configurée et connectée à votre réseau Wi-Fi à l'aide de l'application Bose Music.</p> <p>Connectez votre périphérique mobile au réseau Wi-Fi.</p> <p>Vérifiez que l'Assistant Google est disponible dans votre pays.</p> <p>Assurez-vous d'utiliser la version la plus récente de l'application Assistant Google.</p> <p>Vérifiez que le mot d'activation est activé (reportez-vous à la page 25).</p> <p>Vérifiez que votre périphérique mobile est compatible.</p> <p>Supprimez l'Assistant Google de la barre de son à l'aide de l'application Bose Music. Ensuite, ajoutez l'Assistant Google de nouveau.</p> <p>Sélectionnez Pandora ou Spotify comme service audio par défaut (consultez la page 27).</p> <p>Veillez à utiliser le même compte de service audio pour l'application Bose Music et l'application Assistant Google.</p> <p>Il est possible que l'Assistant Google ne puisse pas répondre à votre demande. De nouvelles fonctionnalités sont ajoutées périodiquement.</p> <p>Pour obtenir une aide supplémentaire, consultez la page https://support.google.com/assistant</p>
<p>Les paramètres de résultats personnels de votre Assistant Google sont modifiés</p>	<p>Pour désactiver les résultats personnels ou modifier le compte des résultats personnels, utilisez le menu Réglages de l'application Assistant Google.</p>

SYMPTÔME	SOLUTION
<p>Alexa ne répond pas</p>	<p>Vérifiez que le voyant de désactivation du microphone n'est pas allumé en rouge. Pour activer le microphone, reportez-vous à la page 29.</p> <p>Vérifiez qu'Alexa a été correctement configurée à l'aide de l'application Bose Music (consultez la page 24).</p> <p>REMARQUE : la barre de son doit être configurée et connectée à votre réseau Wi-Fi à l'aide de l'application Bose Music.</p> <p>Connectez votre périphérique mobile au réseau Wi-Fi.</p> <p>Vérifiez que la fonction Amazon Alexa est disponible dans votre pays.</p> <p>Assurez-vous d'utiliser la version la plus récente de l'application Amazon Alexa.</p> <p>Vérifiez que votre périphérique mobile est compatible.</p> <p>Vérifiez que le mot d'activation est activé (reportez-vous à la page 28).</p> <p>Supprimez Alexa de la barre de son à l'aide de l'application Bose Music. Ajoutez Alexa de nouveau.</p> <p>Veillez à prononcer le nom de l'enceinte que vous avez attribué dans l'application Bose Music. Si plusieurs barres de son portent le même nom, utilisez le nom attribué dans l'application Alexa ou changez le nom dans l'application Bose Music.</p> <p>Si vous utilisez Voice4Video :</p> <ul style="list-style-type: none"> • Vérifiez qu'il n'y a pas d'obstacles entre la barre de son, le téléviseur et/ou le récepteur câble/satellite. • Vérifiez que la barre de son est raccordée à l'aide du câble HDMI (consultez la page 55). • Vérifiez que vous avez configuré cette fonction à l'aide de l'application Bose Music, et que vous avez connecté le téléviseur et/ou le récepteur câble/satellite. • Vérifiez que vous avez indiqué le code postal et le fournisseur de services correspondant à votre récepteur câble/satellite <p>Il est possible que Alexa ne puisse pas répondre à votre demande. De nouvelles fonctionnalités sont ajoutées périodiquement.</p> <p>Pour obtenir une aide supplémentaire, consultez la page : https://www.amazon.com/usealexa</p>
<p>Impossible de connecter la barre de son à une enceinte Bose SoundLink Bluetooth ou à un casque Bose Noise Cancelling Headphones 700</p>	<p>Vérifiez que votre casque ou votre enceinte est sous tension, à 9 m maximum de la barre de son et prêt(e) à se connecter à un autre appareil. Pour plus d'informations, consultez la notice d'utilisation de votre produit.</p>

SYMPTÔME	SOLUTION
<p>Impossible de reconnecter la barre de son à une enceinte Bose SoundLink <i>Bluetooth</i> précédemment connectée</p>	<p>Utilisez les commandes de votre enceinte pour parcourir la liste des produits jusqu'à ce que vous entendiez le nom de la barre de son. Pour des informations propres à un produit, consultez la notice d'utilisation de l'enceinte.</p>
<p>Impossible de reconnecter la barre de son à un casque Bose Noise Cancelling Headphones 700 précédemment connecté</p>	<p>Procédez à la connexion à l'aide de l'application Bose Music. Vous pouvez accéder à cette option dans le menu Réglages.</p>
<p>Son différé provenant d'une enceinte Bose <i>Bluetooth</i> SoundLink ou d'un casque Bose Noise Cancelling Headphones 700</p>	<p>Il est possible que le son ne soit pas parfaitement synchronisé sur toutes les enceintes Bose SoundLink <i>Bluetooth</i> lors de la connexion à la barre de son. Pour vérifier si votre produit est compatible, consultez la page worldwide.bose.com/Support/Groups</p> <p>Installez les mises à jour logicielles disponibles pour votre enceinte ou votre casque. Pour rechercher des mises à jour, ouvrez l'application Bose correspondant à votre produit sur votre périphérique mobile ou consultez le site btu.bose.com sur votre ordinateur.</p>

RÉINITIALISATION DE LA BARRE DE SON

Une réinitialisation aux paramètres d'usine efface tous les réglages de source et de volume, ainsi que les réglages réseau de la barre de son, qui retrouve alors sa configuration d'origine.

1. Appuyez sur les touches de réduction du volume — et Lecture/Pause ▷|| de la télécommande pendant 5 secondes jusqu'à ce que la barre lumineuse scintille en blanc deux fois, puis s'éteigne progressivement.



La barre de son redémarre. Une fois la réinitialisation terminée, la barre lumineuse s'allume en orange.

2. Pour rétablir les paramètres réseau et audio de la barre de son :
 - a. Lancez l'application Bose Music sur votre périphérique mobile et ajoutez la barre de son à votre réseau (reportez-vous à la section « Ajout de la barre de son à un compte existant » à la page 17).
 - b. Une fois la barre de son fixée au mur, réglez le son (consultez la page 14).

OPTIONS DE CONNEXION

Raccordez la barre de son à votre téléviseur à l'aide de l'une des options de connexion suivantes :

- **Option 1** : HDMI ARC (non fourni)
- **Option 2** : Optique

REMARQUE : l'utilisation du connecteur HDMI ARC (Audio Return Channel) de votre téléviseur vous permet d'utiliser la télécommande de votre téléviseur pour contrôler les fonctions d'alimentation, de volume et de coupure du son de l'enceinte.

1. À l'arrière de votre téléviseur, localisez les connecteurs **HDMI IN** et **Audio OUT** (optique).

REMARQUE : le panneau de connecteurs de votre téléviseur peut être différent. Basez-vous sur la forme du connecteur.

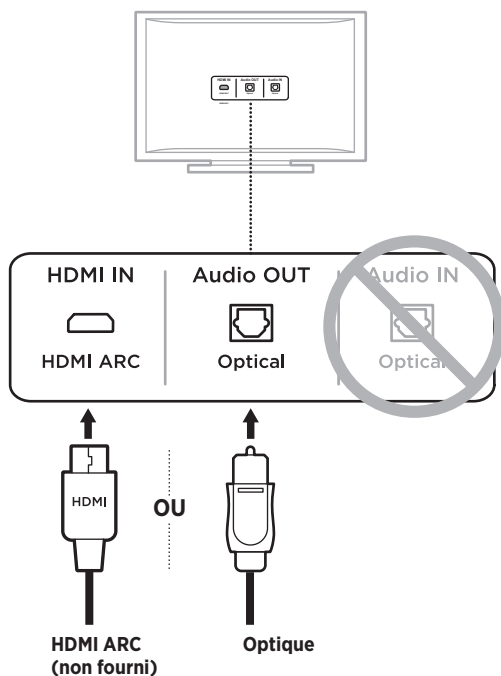

2. Sélectionnez un câble audio.

RACCORDEMENT DE LA BARRE DE SON AU TÉLÉVISEUR

Après avoir sélectionné un câble audio, raccordez la barre de son au téléviseur.

Option 1 : HDMI ARC (non fourni)

1. Insérez une extrémité du câble HDMI dans le connecteur **HDMI ARC** de votre téléviseur.

REMARQUE : vérifiez que le câble HDMI est inséré dans le connecteur HDMI eARC ou ARC de votre téléviseur, et non dans un connecteur HDMI standard. Si votre téléviseur n'est pas muni d'un connecteur HDMI ARC, reportez-vous à la page 56.

2. Insérez l'autre extrémité du câble dans le connecteur **HDMI (ARC)** sur la barre de son.

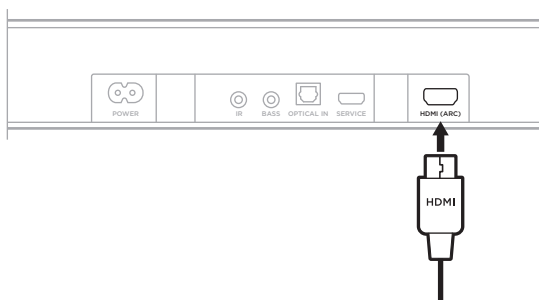

Option 2 : Optique

Si votre téléviseur n'est pas muni d'un connecteur HDMI ARC, utilisez un câble optique pour raccorder la barre de son au téléviseur.

1. Retirez le capuchon aux deux extrémités du câble optique.

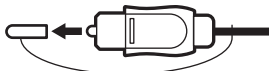

ATTENTION : l'insertion de la fiche avec le capuchon peut endommager à la fois la fiche et le connecteur.

2. Branchez une extrémité du câble optique dans le connecteur **Optical OUT** de votre téléviseur.

ATTENTION : l'insertion de la fiche dans le mauvais sens peut endommager à la fois la fiche et le connecteur.

3. Saisissez l'autre extrémité du câble optique.
4. Alignez la fiche sur le connecteur **OPTICAL IN** de la barre de son et insérez-la délicatement.

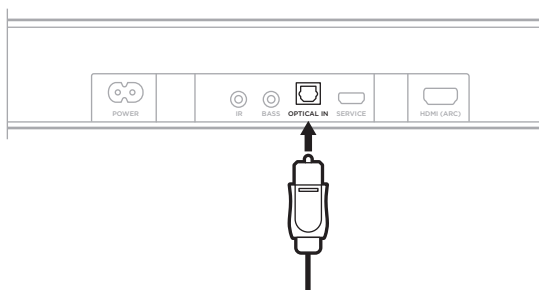

REMARQUE : le connecteur est doté d'une trappe à charnière qui s'ouvre vers l'intérieur lors de l'insertion de la fiche.

5. Insérez fermement la fiche dans le connecteur. Vous devez entendre un déclic.



VÉRIFICATION DU SON

REMARQUE : pour éviter les sons discordants, désactivez les haut-parleurs de votre téléviseur. Reportez-vous à la notice d'utilisation de votre téléviseur pour plus d'informations.

1. Mettez votre téléviseur sous tension.
2. Si vous utilisez un récepteur câble/satellite ou une source auxiliaire :
 - a. Mettez cette source sous tension.
 - b. Sélectionnez l'entrée appropriée du téléviseur.

3. Mettez la barre de son sous tension (reportez-vous à la page 19).

Vous entendez le son provenant de la barre de son.

4. Appuyez sur la touche de coupure du son  de la télécommande.

Vous n'entendez aucun son provenant des haut-parleurs du téléviseur ou de la barre de son.

REMARQUE : si aucun son ne provient de la barre de son ou des haut-parleurs du téléviseur, reportez-vous à la section « Résolution des problèmes » à la page 45.



858459-0010