



Enregistrez  
votre nouvel  
appareil sur MyBosch dès  
maintenant et bénéficiez  
d'avantages gratuits :  
[bosch-home.com/  
welcome](https://bosch-home.com/welcome)



# Sèche-linge

WTX8HE40FG

fr Notice d'utilisation et d'installation

## Votre nouveau sèche-linge

Vous avez choisi un sèche-linge de la marque Bosch.

Prenez quelques minutes pour consulter cette documentation et découvrir les avantages de votre sèche-linge.

Conformément à la politique de qualité de la marque Bosch, nous soumettons chaque sèche-linge qui quitte notre usine à des contrôles minutieux afin de garantir son bon état et son bon fonctionnement.

Pour plus d'informations sur nos produits, nos accessoires, nos pièces de rechange et nos services, consultez notre site Internet [www.bosch-home.com](http://www.bosch-home.com) ou adressez-vous à nos centres de service après-vente.

Dans le cas où les notices d'installation et d'utilisation décrivent plusieurs modèles, les différences sont clairement spécifiées le cas échéant.



Ne mettez ce sèche-linge en service qu'après avoir lu cette Notice d'utilisation et d'installation!

## Règles de présentation

### ⚠ Avertissement !

L'association de ce symbole et de ce mot indique une situation potentiellement dangereuse. En cas de non-observation, risques de blessures voire de mort.

### Attention !

Ce mot indique une situation potentiellement dangereuse. En cas de non-observation, risques de dégâts matériels et/ou d'atteinte à l'environnement.

### Remarque/astuce

Indications permettant d'utiliser l'appareil au mieux et autres informations utiles.

### 1. 2. 3. / a) b) c)

Les séquences d'opérations sont indiquées par des chiffres ou des lettres.

■ / -

Les listes sont matérialisées par des puces ou des tirets.

# Table des matières

 <b>Destination de l'appareil</b> . . . . .	4	Réglage d'un programme . . . . .	33
 <b>Consignes de sécurité</b> . . . . .	5	Réglages du programme . . . . .	34
Enfants/personnes/animaux domestiques . . . . .	5	Lancement d'un programme . . . . .	34
Installation . . . . .	6	Déroulement du programme . . . . .	35
Commande . . . . .	9	Modification de programme ou retrait du linge . . . . .	35
Nettoyage/maintenance . . . . .	12	Annulation de programme . . . . .	35
 <b>Conseils pour économiser de l'énergie</b> . . . . .	13	Fin de programme . . . . .	35
 <b>Installation et raccordement de l'appareil</b> . . . . .	14	Retrait du linge et extinction de l'appareil . . . . .	35
Contenu de la livraison . . . . .	14	Vidage du réservoir d'eau de condensation . . . . .	36
Installation de l'appareil . . . . .	14	 <b>Réglages de l'appareil</b> . . . . .	37
Changer le sens d'ouverture du hublot . . . . .	16	Sécurité enfants . . . . .	37
Raccordement de l'appareil . . . . .	18	Réglages de base . . . . .	37
Avant la première utilisation . . . . .	20	 <b>Home Connect</b> . . . . .	38
Accessoires en option . . . . .	20	Appeler le menu Home Connect . . . . .	38
 <b>Notice succincte</b> . . . . .	21	Connexion au réseau domestique et à l'appli Home Connect . . . . .	38
 <b>Présentation de l'appareil</b> . . . . .	22	Activer/désactiver le Wi-Fi . . . . .	41
Aperçu de l'appareil . . . . .	22	Réinitialisation des paramètres réseau . . . . .	41
Bandeau . . . . .	23	Mise à jour logicielle . . . . .	41
 <b>Affichage</b> . . . . .	23	Gestion de l'énergie . . . . .	42
Indications sur l'affichage . . . . .	25	Recommandation de programme intelligente . . . . .	43
 <b>Tableau des programmes</b> . . . . .	26	Diagnostic à distance . . . . .	44
 <b>Réglages</b> . . . . .	29	Remarque liée à la protection des données . . . . .	44
 <b>Linge</b> . . . . .	31	Déclaration de conformité . . . . .	45
Préparation du linge . . . . .	31	 <b>Fonction défroissage</b> . . . . .	45
Tri du linge . . . . .	31	Remplir le réservoir d'eau . . . . .	45
 <b>Utilisation de l'appareil</b> . . . . .	32	Programmes de défroissage . . . . .	46
Introduction du linge et allumage de l'appareil . . . . .	32	Nettoyer le filtre du réservoir d'eau . . . . .	47
Commande/navigation . . . . .	33	 <b>Dériver l'eau de condensation</b> . . . . .	48
		 <b>Nettoyage et entretien</b> . . . . .	50
		Nettoyage de l'appareil . . . . .	50
		Nettoyer l'unité . . . . .	51

Nettoyage du capteur d'humidité... 53  
Nettoyage du filtre du réservoir  
de condensation ..... 54

 **Entretien de l'appareil** ..... 55

Préparation de l'entretien  
de l'appareil ..... 55  
Effectuer un entretien simple de  
l'appareil ..... 56  
Réaliser un entretien intensif de  
l'appareil ..... 57

 **Aide pour l'appareil** ..... 61

 **Transport de l'appareil** ..... 64

 **Valeurs de consommation**... 65

Tableau des valeurs  
de consommation ..... 65  
Programme le plus efficace  
pour les textiles en coton ..... 65

 **Données techniques** ..... 66

 **Mise au rebut** ..... 66

 **Service après-vente** ..... 67

---

 **Destination de l'appareil**

- Cet appareil est destiné uniquement à un usage domestique privé.
- N'installez pas et n'utilisez pas cet appareil dans un endroit susceptible d'être soumis au gel, ni à l'extérieur. Cet appareil risque d'être endommagé si l'eau résiduelle qu'il contient gèle. Si les tuyaux gèlent, ils peuvent se fissurer/éclater.
- Cet appareil doit uniquement être utilisé pour sécher et rafraîchir du linge domestique, composé d'articles ayant été lavés à l'eau et adaptés au sèche-linge (se référer à leur étiquette). L'utilisation de l'appareil à d'autres fins est en dehors de la portée de son application prévue et est interdite.
- Cet appareil est destiné à être utilisé jusqu'à une altitude de 4000 mètres.

**Avant de mettre l'appareil sous tension :**

Vérifiez que l'appareil ne présente aucun endommagement visible. Ne mettez pas l'appareil en service s'il est endommagé. En cas de problème, contactez votre revendeur spécialisé ou notre service après-vente.

Lisez et observez les notices de montage et d'utilisation, ainsi que toutes les autres informations fournies avec cet appareil.

Conservez soigneusement ces documents. Ils pourront vous être utiles par la suite ou servir aux utilisateurs suivants.

## **Consignes de sécurité**

Les informations de sécurité et les mises en garde ci-après contribuent à vous protéger contre des blessures éventuelles et à prévenir des dégâts matériels à votre environnement.

Cependant, il importe de prendre les précautions nécessaires et d'agir avec le plus grand soin lors de l'installation, de la maintenance, du nettoyage et de l'utilisation de l'appareil.

### **Enfants/personnes/animaux domestiques**

#### **Mise en garde Danger de mort !**

Les enfants ou personnes qui ne sont pas à même d'évaluer les risques liés à l'utilisation de l'appareil risquent de se blesser ou de mettre leur vie en danger. Veuillez par conséquent noter ce qui suit :

- L'appareil peut être utilisé par des enfants âgés de plus de 8 ans, des personnes présentant des capacités physiques, sensorielles ou mentales réduites, des personnes peu expérimentées ou possédant peu de connaissances, pour autant qu'elles soient supervisées ou qu'elles aient bénéficié d'instructions concernant l'utilisation de l'appareil en toute sécurité et qu'elles aient compris les risques potentiels liés à l'utilisation de l'appareil.
- Les enfants ne doivent pas jouer avec cet appareil.
- N'autorisez pas les enfants à nettoyer ou effectuer la maintenance de cet appareil sans surveillance.
- Ne laissez pas les enfants de moins de 3 ans ni les animaux domestiques s'approcher de cet appareil.
- Ne laissez pas l'appareil sans surveillance quand des enfants ou d'autres personnes qui ne peuvent pas évaluer les risques se trouvent dans le voisinage.

**⚠ Mise en garde**  
**Danger de mort !**

Les enfants peuvent s'enfermer eux-mêmes à l'intérieur de l'appareil et mettre ainsi leur vie en danger.

- Ne placez pas l'appareil derrière une porte car elle pourrait obstruer le hublot de l'appareil ou empêcher son ouverture complète.
- Dès qu'un appareil est arrivé en fin de vie, tirez la fiche principale de la prise **avant** de sectionner le câble principal, ensuite détruisez le verrou du hublot de l'appareil.

**⚠ Mise en garde**  
**Risque d'asphyxie !**

En autorisant les enfants à jouer avec l'emballage/film plastique ou composants d'emballage, ils risquent de s'y empêtrer ou de les mettre sur leur tête et de s'étouffer. Gardez l'emballage, le film plastique et les composants d'emballage hors de portée des enfants.

**⚠ Mise en garde**  
**Risque d'empoisonnement !**

Les lessives et les produits d'entretien peuvent entraîner un empoisonnement en cas d'ingestion.

Si vous avalez ces derniers par accident, consultez immédiatement un médecin. Rangez les lessives et les produits d'entretien hors de portée des enfants.

**⚠ Mise en garde**  
**Irritation de la peau/des yeux !**

Le contact avec des lessives ou des produits d'entretien peut provoquer des irritations des yeux/de la peau.

Rincez-vous abondamment les yeux/la peau s'ils entrent en contact avec de la lessive ou des produits d'entretien.

Rangez les lessives et les produits d'entretien hors de portée des enfants.

## Installation

**⚠ Mise en garde**  
**Risque de choc électrique/  
d'incendie/de dommage  
matériel/de dommage à  
l'appareil !**

Si l'appareil n'est pas correctement installé, cela peut aboutir à une situation dangereuse. Assurez-vous de ce qui suit :

- La tension principale sur la prise de courant doit correspondre à la tension nominale spécifiée sur l'appareil (plaque signalétique). Les charges connectées et les fusibles requis sont spécifiés sur la plaque signalétique.
- L'alimentation de l'appareil électroménager ne doit pas provenir d'un mécanisme de commutation externe comme un minuteur, ni être raccordé à un circuit mis régulièrement sous tension ou hors tension par une compagnie d'électricité.
- La prise secteur et la prise à contact de protection doivent correspondre et le système de mise à la terre doit être correctement installé.
- L'installation doit être pourvue d'une section transversale adéquate.
- La prise secteur doit être librement accessible à tout moment. Si cela n'est pas possible, afin de respecter les règles de sécurité en vigueur, un interrupteur (sectionnement de tous les pôles) doit être intégré dans l'installation fixe en conformité avec les prescriptions d'installation électrique.
- Si vous utilisez un disjoncteur différentiel à courant résiduel, utilisez uniquement un disjoncteur portant le marquage suivant : . La présence de ce marquage est le seul moyen d'être sûr que l'appareil satisfait à tous les règlements en vigueur.

**⚠ Mise en garde**  
**Risque de choc électrique/**  
**d'incendie/de dommage**  
**matériel/de dommage à**  
**l'appareil !**

L'altération ou la détérioration du câble principal de l'appareil peut entraîner une décharge électrique, un court-circuit ou un incendie en raison d'une surchauffe.

Le câble principal ne doit pas être plié, écrasé ou modifié et ne doit pas entrer en contact avec des sources de chaleur.

**⚠ Mise en garde**  
**Risque d'incendie/de**  
**dommage matériel/de**  
**dommage à l'appareil !**

L'utilisation de rallonges ou de blocs multiprises peut provoquer un incendie en raison d'une surchauffe ou d'un court-circuit.

Branchez directement l'appareil sur une prise mise à la terre correctement installée.

N'utilisez pas de rallonges, de blocs multiprises, ni de coupleurs à plusieurs voies.

**⚠ Mise en garde**  
**Risque de blessure/de**  
**dommage matériel/de**  
**dommage à l'appareil !**

- L'appareil risque de vibrer ou de bouger en cours de fonctionnement, et donc de provoquer des blessures ou des dommages matériels. Placez l'appareil sur une surface propre, plane et solide, en utilisant un niveau à bulle pour vous guider, nivelez l'appareil à l'aide des pieds à visser.
- Le placement incorrect (empilement) de l'appareil sur un lave-linge peut entraîner des blessures, des dommages matériels et/ou des dommages à l'appareil. Si l'appareil doit être placé sur un lave-linge, celui-ci doit au moins présenter les mêmes profondeur et largeur que l'appareil et doit être fixé en place à l'aide du kit de raccordement approprié s'il est disponible. → *Page 20*  
L'appareil DOIT être fixé à l'aide de ce kit de raccordement. Il est interdit d'empiler l'appareil d'une autre manière.

- Si vous saisissez l'appareil par des parties saillantes quelconques (par ex. le hublot de l'appareil) en vue de le soulever ou de le déplacer, ces parties risquent de se briser et de vous blesser.  
Ne saisissez pas l'appareil par ses parties saillantes pour le déplacer.

**⚠ Mise en garde**  
**Risque de blessure !**

- Cet appareil est très lourd. Vous risquez de vous blesser en le soulevant. Ne soulevez pas l'appareil vous-même.
- L'appareil présente des arêtes vives sur lesquelles vous risquez de vous couper les mains.  
Ne saisissez pas l'appareil par ses arêtes vives. Portez des gants de protection pour le soulever.
- Les flexibles et les câbles principaux peuvent constituer un danger de trébuchement et provoquer des blessures s'ils ne sont pas correctement acheminés.  
Acheminez les tuyaux et les câbles de manière à ce qu'ils ne présentent pas de risque de trébuchement.



## Commande

### **Mise en garde** **Risque d'explosion /** **d'incendie !**

Le linge qui est entré en contact avec des solvants, de l'huile, de la cire, des produits éliminant la cire, de la peinture, de la graisse ou des détachants, risque de prendre feu lorsqu'il est séché dans la machine, voire même provoquer l'explosion de l'appareil. Veuillez donc prendre en compte ce qui suit :

- Bien rincer le linge avec de l'eau chaude et de la lessive avant de le sécher dans la machine.
- Ne pas placer de linge dans l'appareil pour le sécher s'il n'a pas été lavé auparavant.
- Ne pas utiliser l'appareil si des produits chimiques ont été utilisés pour nettoyer le linge.

### **Mise en garde** **Risque d'explosion /** **d'incendie !**

- Des résidus restés dans le filtre à peluches risquent de prendre feu en cours de séchage, voir même de provoquer un incendie ou une explosion de l'appareil. Nettoyez régulièrement le filtre à peluches.

- Certains objets risquent de prendre feu en cours de séchage, voir même de provoquer l'incendie ou l'explosion de l'appareil. Enlever tous les briquets ou allumettes des poches des articles de linge.
- De la poussière de charbon ou de farine autour de l'appareil peuvent provoquer une explosion. S'assurer que la zone autour de l'appareil est propre lorsque celui-ci fonctionne.

### **Mise en garde** **Risque d'incendie/de** **dommage matériel/de** **dommage à l'appareil !**

L'appareil contient du R290, un produit réfrigérant qui est inoffensif pour l'environnement mais inflammable. Éloigner de l'appareil toute source de flamme nue ou d'inflammation.



### **Mise en garde** **Risque d'incendie /** **de dommage matériel /** **de dommage à l'appareil !**

Si le programme est terminé avant que le cycle de séchage ne soit fini, le linge ne refroidit pas suffisamment et risque de prendre feu ou de provoquer des dommages matériels ou d'endommager l'appareil.

- Au cours de la dernière phase du cycle de séchage, le linge dans le tambour n'est pas chauffé (cycle de refroidissement). Ceci a pour effet que le linge reste à une température à laquelle il n'est pas endommagé.
- Ne pas éteindre l'appareil avant que le cycle de séchage ne soit terminé sauf si vous enlevez immédiatement tous les articles de linge du tambour immédiatement et les étalez (pour dissiper la chaleur).

**⚠ Mise en garde**  
**Risque d'empoisonnement / de dommage matériel !**

L'eau de condensation n'est pas potable et peut être souillée par des peluches. L'eau de condensation souillée peut être dangereuse pour la santé et aussi causer des dommages matériels. Ne pas la boire ni la réutiliser.

**⚠ Mise en garde**  
**Risque d'empoisonnement !**

Des fumées toxiques peuvent être refoulées par des agents de nettoyage qui contiennent des solvants, par ex. du solvant de nettoyage. N'utilisez aucun agent de nettoyage contenant des solvants.

**⚠ Mise en garde**  
**Risque de blessure !**

- Si vous placez tout votre poids/vous asseyez sur le hublot de l'appareil lorsque celui-ci est ouvert, l'appareil risque de basculer et de provoquer des blessures. Ne vous appuyez pas de tout votre poids sur le hublot de l'appareil lorsqu'il est ouvert.
- Si vous grimpez sur l'appareil, le plan de travail risque de casser et de provoquer des blessures. Ne grimpez pas sur l'appareil.
- Vous risquez de blesser vos mains si vous les introduisez dans le tambour pendant qu'il tourne encore. Patientez jusqu'à ce que le tambour s'arrête de tourner.

**Attention !****Domage matériel / dommage à l'appareil**

- Si la quantité de linge dans l'appareil excède la capacité de charge maximum, l'appareil risque de ne pas pouvoir fonctionner correctement. Cela peut également provoquer un dommage matériel ou endommager l'appareil. Ne pas dépasser la capacité de charge maximum de linge sec. S'assurer de respecter les capacités de charge maximum spécifiées pour chacun des programmes.  
→ Page 26
- L'appareil risque d'être endommagé si vous utilisez celui-ci sans système de récupération des peluches (filtre, crible à peluches selon les spécifications de l'appareil) ou si ce système est incomplet ou défectueux. N'utilisez pas l'appareil sans crible à peluches, ni avec un crible incomplet ou défectueux.
- Des objets légers tels que cheveux et peluches risquent d'être aspirés dans l'entrée d'air lorsque l'appareil est en fonctionnement. Éloignez ceux-ci de l'appareil.
- De la mousse et du caoutchouc mousse risquent de se déformer et de fondre s'ils sont séchés dans l'appareil. Ne pas sécher dans l'appareil des articles de linge qui contiennent de la mousse ou du caoutchouc mousse.
- Si vous versez une mauvaise quantité de lessive ou de produit de nettoyage dans l'appareil, vous risquez d'endommager le matériel ou l'appareil. Utilisez des lessives/produits d'entretien/agents de nettoyage et adoucissants conformément aux instructions du fabricant.
- En cas de surchauffe de l'appareil, celui-ci risque de ne pas pouvoir fonctionner correctement, ou cela peut provoquer des dommages matériels ou endommager l'appareil. S'assurer que l'entrée d'air de l'appareil ne soit jamais obstruée lorsque l'appareil fonctionne et que la zone autour de l'appareil soit ventilée de manière adéquate.

## Nettoyage/maintenance

### **Mise en garde** **Danger de mort !**

Cet appareil fonctionne à l'électricité. Il existe un danger d'électrocution si vous entrez en contact avec des composants se trouvant sous tension. Veuillez par conséquent noter ce qui suit :

- Mettez l'appareil hors tension. Débranchez l'appareil du secteur (retirez la prise).
- Ne tenez jamais la prise de courant les mains mouillées.
- Pour retirer la fiche secteur de la prise de courant, tenez toujours la fiche elle-même et jamais le câble principal, sinon vous risquez d'endommager ce dernier.
- N'entrez pas de modifications techniques sur l'appareil ou ses équipements.
- Les réparations et autres travaux sur l'appareil doivent être effectués uniquement par notre service après-vente ou par un électricien. Ceci s'applique également pour le remplacement du câble principal (si nécessaire).
- Des câbles principaux de rechange peuvent être commandés auprès de notre service après-vente.

### **Mise en garde** **Risque d'empoisonnement !**

Des fumées toxiques peuvent être refoulées par des agents de nettoyage qui contiennent des solvants, par ex. du solvant de nettoyage.

N'utilisez aucun agent de nettoyage contenant des solvants.

### **Mise en garde** **Risque de choc électrique/de** **dommage matériel/de** **dommage à l'appareil !**

La pénétration d'humidité dans l'appareil peut provoquer un court-circuit.

N'utilisez pas d'appareil à pression ni d'appareil à vapeur, de tuyau, ni de pistolet pulvérisateur pour nettoyer votre appareil.

### **Mise en garde** **Risque de blessure/de** **dommage matériel/de** **dommage à l'appareil !**

L'utilisation de pièces de rechange ou d'accessoires d'une autre marque peut s'avérer dangereuse et provoquer des dommages matériels ou endommager l'appareil.

Pour des raisons de sécurité, utilisez uniquement des pièces de rechange et des accessoires d'origine.

**Attention !****Dompage matériel/dommage à l'appareil**

Des agents de nettoyage et des agents de prétraitement du linge (par ex. produit éliminant les taches, sprays de pré-lavage, etc.) risquent de causer des dommages s'ils entrent en contact avec les surfaces de l'appareil. Veuillez par conséquent noter ce qui suit :

- Évitez que ces agents n'entrent en contact avec les surfaces de l'appareil.
- N'utilisez rien d'autre que de l'eau et un chiffon doux et humide pour nettoyer l'appareil.
- Éliminez toute lessive, spray et autres résidus immédiatement.





---

**Conseils pour économiser de l'énergie**

- Essorez le linge avant de le faire sécher. Cela permet de raccourcir la durée du programme et de baisser la consommation d'énergie.
- Chargez l'appareil avec une quantité de charge maximale du programme.

**Remarque :** Le dépassement de la quantité de charge maximale prolonge la durée du programme et augmente la consommation d'énergie.





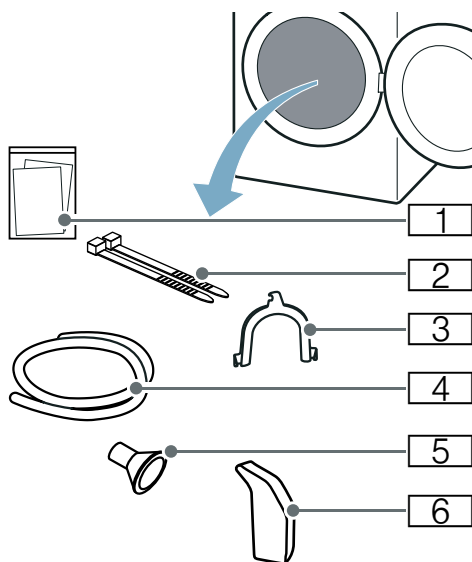

- Utilisez l'appareil dans une pièce ventilée et dégagez l'entrée d'air de l'appareil afin de garantir l'échange d'air.
- Retirez régulièrement les peluches présentes dans l'appareil. Si des peluches subsistent dans l'appareil, la durée du programme est prolongée et la consommation d'énergie, plus élevée.
- Si vous n'utilisez pas l'appareil pendant un certain temps avant le départ du programme ou après la fin d'un programme, l'appareil passe automatiquement en mode d'économie d'énergie. L'affichage et les voyants lumineux s'éteignent au bout de quelques minutes et  **Départ/Rajout** clignote. Pour mettre fin au mode économie d'énergie, utilisez de nouveau l'appareil, par ex. ouvrez et refermez le hublot.
- Si vous n'utilisez pas l'appareil en mode économie d'énergie pendant davantage de temps, l'appareil s'éteint automatiquement.

**Remarque :** Si le Wi-Fi est activé, l'appareil ne s'éteint pas automatiquement.

## Installation et raccordement de l'appareil

### Contenu de la livraison



-  1 Documentation (par ex. Notice d'utilisation et d'installation)
-  2 Matériel de fixation
-  3 Coude pour la fixation du tuyau d'évacuation
-  4 Tuyau d'évacuation
-  5 Adaptateur de raccordement
-  6 Récipient à eau

1. Retirez entièrement les emballages et les sachets de l'appareil.
2. Ouvrez le hublot.
3. Retirez tous les accessoires du tambour.

Vous pouvez à présent installer et raccorder l'appareil.

### **Attention !** **Appareil endommagé et dommages matériels**

Les objets qui restent dans le tambour et qui ne sont pas destinés au fonctionnement de l'appareil peuvent occasionner des dommages matériels ou de l'appareil.

Retirez ces objets ainsi que tous les accessoires du tambour.

### Installation de l'appareil

#### **Mise en garde** **Danger de mort !**

Les enfants peuvent s'enfermer eux-mêmes à l'intérieur de l'appareil et mettre ainsi leur vie en danger.

- Ne placez pas l'appareil derrière une porte car elle pourrait obstruer le hublot de l'appareil ou empêcher son ouverture complète.
- Dès qu'un appareil est arrivé en fin de vie, tirez la fiche principale de la prise **avant** de sectionner le câble principal, ensuite détruisez le verrou du hublot de l'appareil.

#### **Mise en garde** **Risque d'explosion/d'incendie !**

De la poussière de charbon ou de farine autour de l'appareil peuvent provoquer une explosion. S'assurer que la zone autour de l'appareil est propre lorsque celui-ci fonctionne.

#### **Mise en garde** **Risque d'incendie/de dommage matériel/de dommage à l'appareil !**

L'appareil contient du R290, un produit réfrigérant qui est inoffensif pour l'environnement mais inflammable. Éloigner de l'appareil toute source de flamme nue ou d'inflammation.



### **⚠ Mise en garde**

#### **Risque de blessure/de dommage matériel/de dommage à l'appareil !**

- L'appareil risque de vibrer ou de bouger en cours de fonctionnement, et donc de provoquer des blessures ou des dommages matériels. Placez l'appareil sur une surface propre, plane et solide, en utilisant un niveau à bulle pour vous guider, nivelez l'appareil à l'aide des pieds à visser.
- Le placement incorrect (empilement) de l'appareil sur un lave-linge peut entraîner des blessures, des dommages matériels et/ou des dommages à l'appareil. Si l'appareil doit être placé sur un lave-linge, celui-ci doit au moins présenter la même profondeur et largeur que l'appareil et doit être fixé en place à l'aide du kit de raccordement approprié s'il est disponible. → *Page 20*  
L'appareil DOIT être fixé à l'aide de ce kit de raccordement. Il est interdit d'empiler l'appareil d'une autre manière.
- Si vous saisissez l'appareil par des parties saillantes quelconques (par ex. le hublot de l'appareil) en vue de le soulever ou de le déplacer, ces parties risquent de se briser et de vous blesser.  
Ne saisissez pas l'appareil par ses parties saillantes pour le déplacer.

### **⚠ Mise en garde**

#### **Risque de blessure !**

- Cet appareil est très lourd. Vous risquez de vous blesser en le soulevant.  
Ne soulevez pas l'appareil vous-même.
- L'appareil présente des arêtes vives sur lesquelles vous risquez de vous couper les mains.  
Ne saisissez pas l'appareil par ses arêtes vives. Portez des gants de protection pour le soulever.

### **Attention !**

#### **Dommage matériel/dommage à l'appareil**

En cas de surchauffe de l'appareil, celui-ci risque de ne pas pouvoir fonctionner correctement, ou cela peut provoquer des dommages matériels ou endommager l'appareil. S'assurer que l'entrée d'air de l'appareil ne soit jamais obstruée lorsque l'appareil fonctionne et que la zone autour de l'appareil soit ventilée de manière adéquate.

### **Attention !**

#### **Appareil endommagé et dommages matériels**

L'appareil a été soumis à un test de fonctionnement avant de quitter l'usine et il peut contenir de l'eau résiduelle. Cette eau résiduelle peut couler si l'appareil est incliné à plus de 40°.

#### **Installer l'appareil comme suit :**

1. Installez l'appareil sur une surface propre, plane et solide.
2. Vérifier l'horizontalité de l'appareil avec un niveau à bulle.

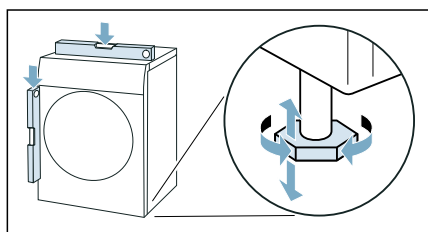

3. Si nécessaire, réalignez l'appareil en tournant les pieds de l'appareil. Vous pouvez à présent raccorder l'appareil.

### Remarques

- Tous les pieds de l'appareil doivent reposer fermement sur le sol.
- Si l'appareil n'est pas correctement aligné, des bruits et des vibrations peuvent survenir, le tambour peut ne pas tourner correctement et de l'eau résiduelle peut s'écouler de l'appareil.

### Changer le sens d'ouverture du hublot

Pour introduire plus facilement du linge dans le tambour, vous pouvez changer le sens d'ouverture du hublot sur cet appareil et l'adapter, par exemple, à une machine à laver située à côté.

**Remarque :** À la livraison de l'appareil, l'ouverture du hublot se trouve sur le côté gauche.

#### **Mise en garde** **Risque de blessure !**

- Cet appareil est très lourd. Vous risquez de vous blesser en le soulevant.  
Ne soulevez pas l'appareil vous-même.
- L'appareil présente des arêtes vives sur lesquelles vous risquez de vous couper les mains.  
Ne saisissez pas l'appareil par ses arêtes vives. Portez des gants de protection pour le soulever.

#### **Mise en garde** **Risque de blessure/de dommage matériel/de dommage à l'appareil !**

Si vous saisissez l'appareil par des parties saillantes quelconques (par ex. le hublot de l'appareil) en vue de le soulever ou de le déplacer, ces parties risquent de se briser et de vous blesser. Ne saisissez pas l'appareil par ses parties saillantes pour le déplacer.

### Changez le sens d'ouverture du hublot comme suit :

1. Ouvrez le hublot.
2. Retirez les vis de l'articulation sur l'appareil.

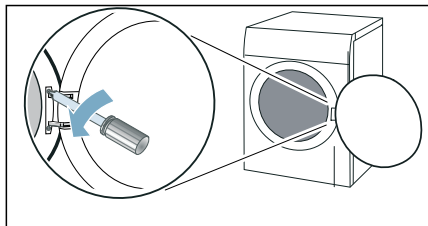

**Remarque :** Utilisez uniquement un tournevis T20 (Torx) et aucun autre outil pour changer la charnière du hublot.

3. Retirez le hublot et posez-le avec précaution sur une surface plane et souple.

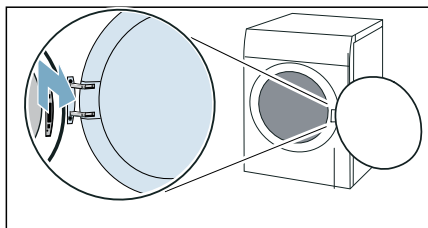

**Remarque :** Veillez à ne pas endommager ni rayer le hublot, par exemple en plaçant une serviette douce en-dessous.

4. Retirez les vis de l'articulation et retirez cette dernière.

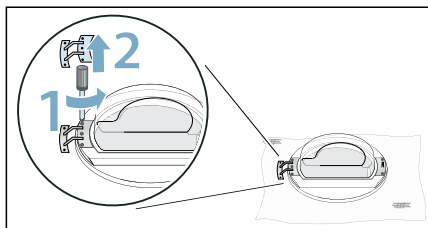



5. Retirez les vis de l'oeillet d'accrochage et enlevez l'oeillet d'accrochage.

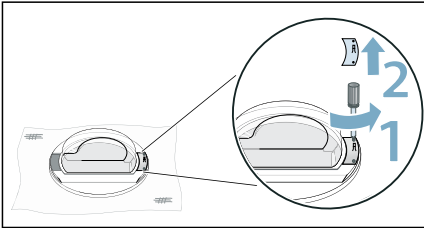

6. Déverrouillez l'anneau de hublot.

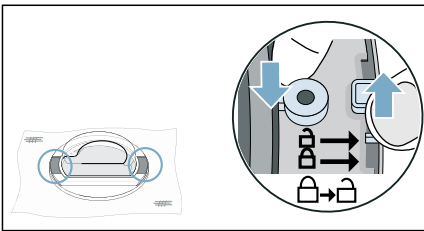

7. Retirez le hublot de l'anneau de hublot.

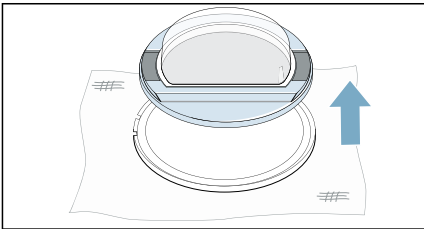

8. Tournez l'anneau de hublot à 180° et insérez le hublot.

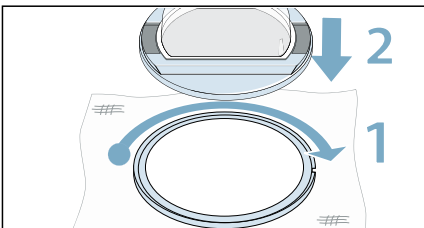

9. Verrouillez l'anneau de hublot.

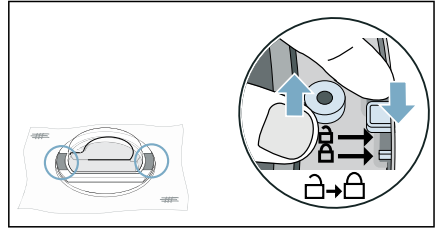

10. Vissez l'articulation sur le hublot.

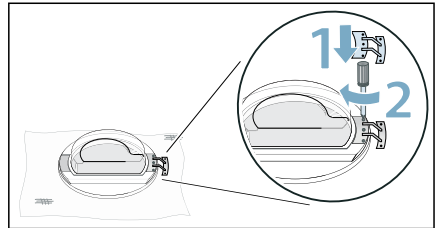

**Remarque :** Veillez à ne pas pincer ni endommager le joint du hublot lors de l'insertion de l'articulation.

11. Vissez l'oeillet d'accrochage sur le hublot.

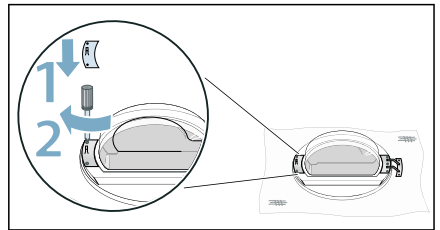

**Remarque :** Veillez à ne pas pincer ni endommager le joint du hublot lors de l'insertion de l'oeillet d'accrochage.

12. Retirez la fermeture de la serrure de hublot.

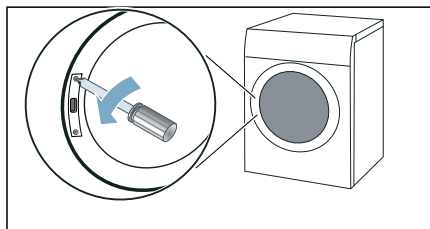

13. Enlevez la serrure de hublot.

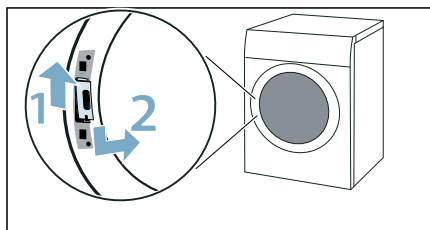

14. Tournez la serrure de hublot à 180° et insérez-la de l'autre côté.

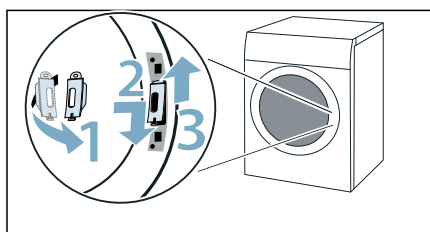

15. Vissez la fermeture de la serrure de hublot.

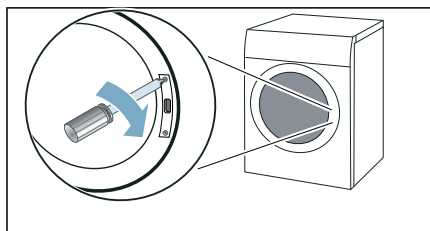

16. Insérez le hublot et vissez-le.

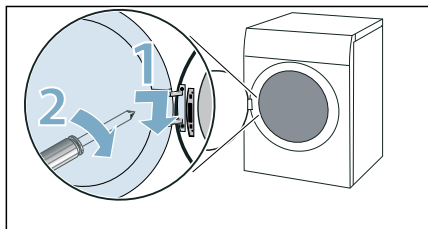

Vous pouvez à présent raccorder l'appareil.

**Remarque :** Si vous souhaitez de nouveau changer le sens d'ouverture du hublot, exécutez ces étapes dans l'ordre inverse.

## Raccordement de l'appareil

### Mise en garde

**Risque de choc électrique/d'incendie/de dommage matériel/de dommage à l'appareil !**

Si l'appareil n'est pas correctement installé, cela peut aboutir à une situation dangereuse. Assurez-vous de ce qui suit :

- La tension principale sur la prise de courant doit correspondre à la tension nominale spécifiée sur l'appareil (plaque signalétique). Les charges connectées et les fusibles requis sont spécifiés sur la plaque signalétique.
- L'alimentation de l'appareil électroménager ne doit pas provenir d'un mécanisme de commutation externe comme un minuteur, ni être raccordé à un circuit mis régulièrement sous tension ou hors tension par une compagnie d'électricité.
- La prise secteur et la prise à contact de protection doivent correspondre et le système de mise à la terre doit être correctement installé.

- L'installation doit être pourvue d'une section transversale adéquate.
- La prise secteur doit être librement accessible à tout moment. Si cela n'est pas possible, afin de respecter les règles de sécurité en vigueur, un interrupteur (sectionnement de tous les pôles) doit être intégré dans l'installation fixe en conformité avec les prescriptions d'installation électrique.
- Si vous utilisez un disjoncteur différentiel à courant résiduel, utilisez uniquement un disjoncteur portant le marquage suivant : . La présence de ce marquage est le seul moyen d'être sûr que l'appareil satisfait à tous les règlements en vigueur.

### **Mise en garde**

#### **Risque de choc électrique/d'incendie/de dommage matériel/de dommage à l'appareil !**

L'altération ou la détérioration du câble principal de l'appareil peut entraîner une décharge électrique, un court-circuit ou un incendie en raison d'une surchauffe. Le câble principal ne doit pas être plié, écrasé ou modifié et ne doit pas entrer en contact avec des sources de chaleur.

### **Mise en garde**

#### **Risque d'incendie/de dommage matériel/de dommage à l'appareil !**

L'utilisation de rallonges ou de blocs multiprises peut provoquer un incendie en raison d'une surchauffe ou d'un court-circuit. Branchez directement l'appareil sur une prise mise à la terre correctement installée. N'utilisez pas de rallonges, de blocs multiprises, ni de coupleurs à plusieurs voies.

### **Mise en garde**

#### **Risque de blessure !**

Les flexibles et les câbles principaux peuvent constituer un danger de trébuchement et provoquer des blessures s'ils ne sont pas correctement acheminés.

Acheminez les tuyaux et les câbles de manière à ce qu'ils ne présentent pas de risque de trébuchement.

#### **Raccorder l'appareil comme suit :**

1. Raccorder le tuyau de vidange.  
→ Page 48

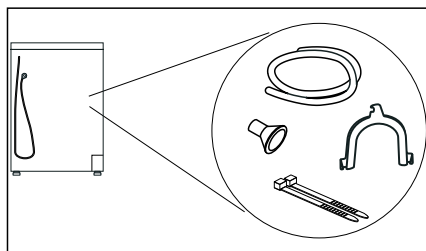

2. Branchez la prise d'alimentation de l'appareil dans la prise prévue à cet effet.
  3. Vérifiez le bon positionnement de la prise d'alimentation.
- Votre appareil est maintenant prêt à fonctionner.

#### **Attention !**

#### **Appareil endommagé et dommages matériels**

L'appareil contient du liquide réfrigérant et peut être endommagé si vous le faites fonctionner immédiatement après le transport.

Laissez l'appareil reposer pendant deux heures avant sa mise en service.

**Remarque :** En cas de doute, faites raccorder l'appareil par des spécialistes qualifiés.

## Avant la première utilisation

### Avant de mettre l'appareil sous tension :

Vérifiez que l'appareil ne présente aucun endommagement visible. Ne mettez pas l'appareil en service s'il est endommagé. En cas de problème, contactez votre revendeur spécialisé ou notre service après-vente.

**Remarque :** Une fois installé et raccordé correctement, l'appareil est prêt à fonctionner. Aucune autre mesure n'est nécessaire.

## Accessoires en option

Commandez les accessoires en option\* auprès du service après-vente :

- **Panier pour lainages :**  
Séchez ou aérez les lainages, les chaussures de sport et les peluches dans le panier pour lainages.  
– Référence : **WMZ20600**.
- **Rehausseur :**  
Rehaussez votre sèche-linge pour mieux pouvoir y accéder grâce à un rehausseur.  
Vous pouvez transporter le linge avec un panier à linge intégré au tiroir du rehausseur.  
– Référence : **WMZ20500**.
- **Kit de raccordement de l'ensemble lave-linge/sèche-linge :**  
Vous pouvez placer le sèche-linge au-dessus d'un lave-linge adéquat de même profondeur et de même largeur pour gagner ainsi de la place.  
Fixez impérativement le sèche-linge au lave-linge en utilisant le kit de raccordement.  
– Référence avec plan de travail rétractable : **WTZ27400**  
– Référence sans plan de travail rétractable : **WTZ27410**.
- **Kit de raccordement :**  
Vous pouvez évacuer l'eau de condensation de l'appareil via un tuyau d'évacuation dans les égouts. Dans ce cas, vous ne devez pas vider le réservoir d'eau de condensation pendant le séchage ni après chaque séchage.  
– Référence : **WMZ1110**





\* selon l'équipement de l'appareil

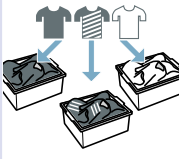
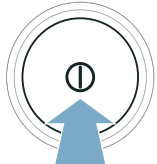

## Notice succincte

**Remarque :** L'appareil doit être installé et raccordé de manière conforme.

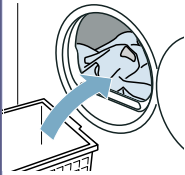
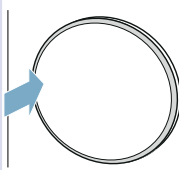
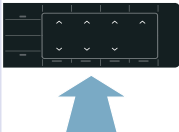
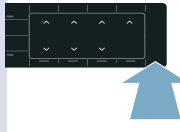
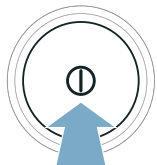
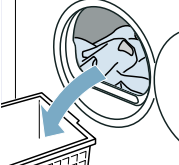
→ Page 14

<b>1</b>	<b>Avant de démarrer le programme:</b>			
		Triez le linge.	Allumez l'appareil.	Sélectionnez un programme.
<b>2</b>				
	Ouvrez le hublot et introduisez le linge.	Fermez le hublot.	Si nécessaire : modifiez les réglages du programme.	Lancez le programme.
<b>3</b>	<b>Après la fin du programme :</b>			
		Éteignez l'appareil.	Ouvrez le hublot et retirez le linge.	Videz le réservoir d'eau de condensation.

## Présentation de l'appareil

### Aperçu de l'appareil

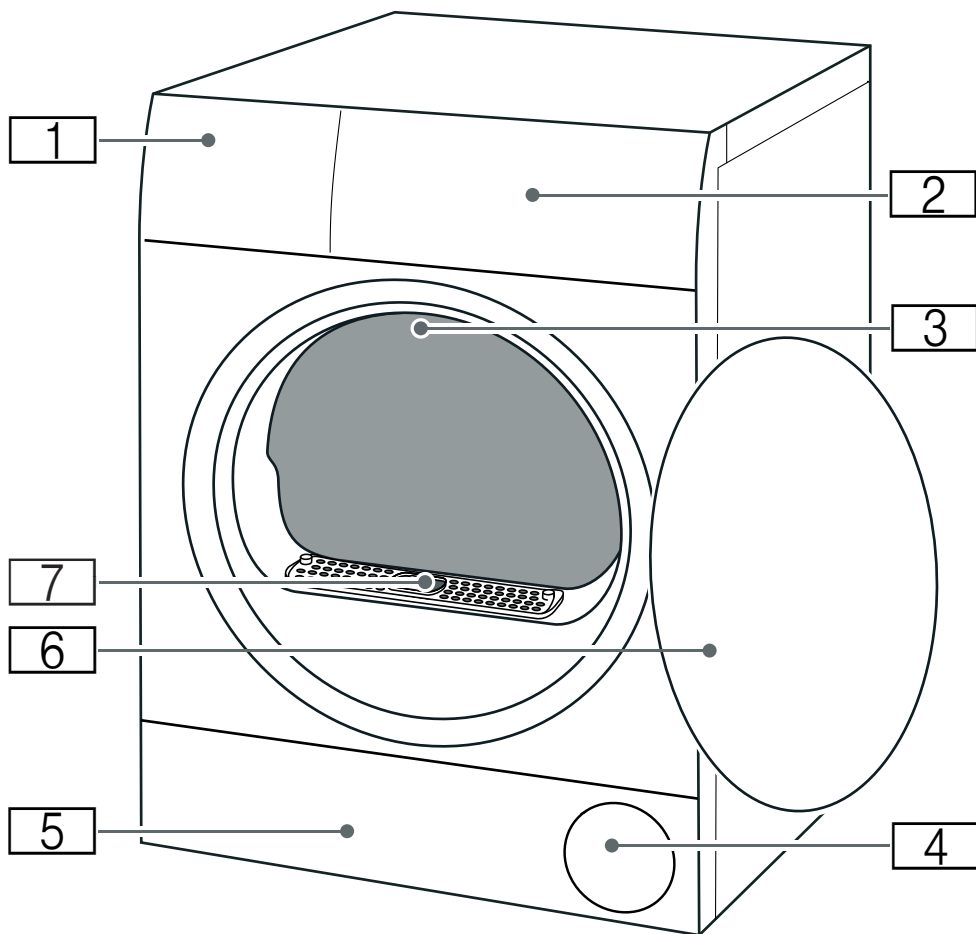





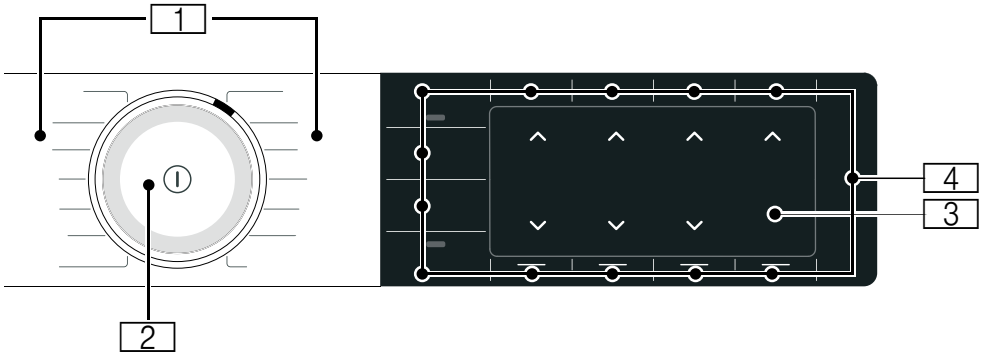



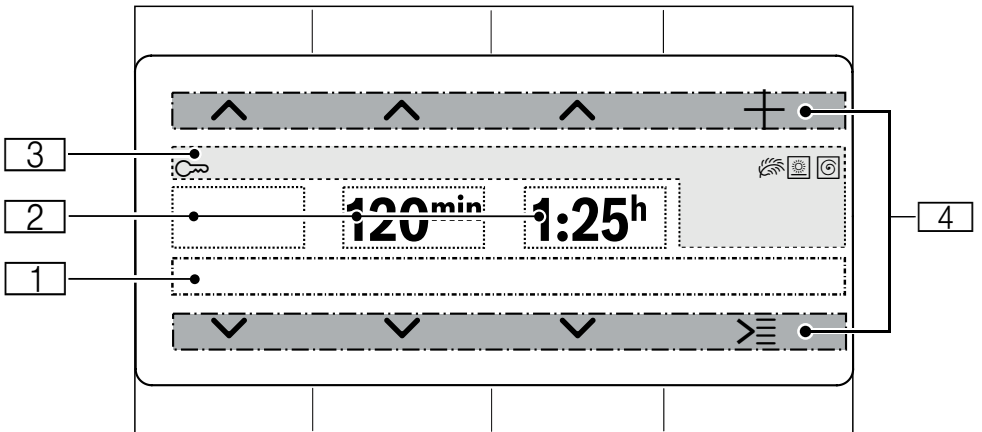









- 1** Réservoir d'eau de condensation → Page 36
- 2** Bandeau
- 3** Éclairage intérieur du tambour (selon l'équipement de l'appareil)
- 4** Entrée d'air
- 5** Trappe d'entretien de l'unité → Page 51
- 6** Porte
- 7** Cache de la canalisation d'air (ne pas retirer)

## Bandeau



## Affichage



Affichage	Description	Informations
	Affichage du statut	Remarques concernant le statut du programme, ainsi que les réglages à activer.
		
	Objectif de séchage	Objectif de séchage  (Prêt à ranger+) activé
		Objectif de séchage  (Prêt à ranger) activé
		Objectif de séchage  (Prêt à repasser) activé
par ex. 20 min.	Programme de temps	Durée du programme de temps
par ex. 60 min.	Repassage facile	Durée de la phase de protection anti-froissage
par ex. 1:27	Durée du programme	Durée prévisionnelle du programme en heures et en minutes.
par ex. 3 h	Report du programme	Report du programme en heures lors de l'adaptation et de l'activation de l'heure de Fin dans
		
	Sécurité enfants	<b>s'allume</b> : la sécurité-enfants est activée. → Page 37
	Degré de séchage	Degré de séchage pour un objectif de séchage activé
	Séch. délicat	Activer le séchage délicat pour les textiles délicats
	Vitesse d'essorage (en t/min)	Activez la vitesse d'essorage du linge déjà essoré
	Wi-Fi	<ul style="list-style-type: none"> <li>■ <b>éteint</b> : le Wi-Fi est désactivé et votre appareil n'est pas connecté au réseau domestique.</li> <li>■ <b>clignotant</b> : votre appareil tente d'établir une connexion au réseau domestique.</li> <li>■ <b>allumé</b> : le Wi-Fi est activé et votre appareil est connecté au réseau domestique.</li> </ul>
	Wi-Fi	Le Wi-Fi est activé et votre appareil n'a pas pu se connecter au réseau domestique.
	Départ à distance	<b>s'allume</b> : la fonction de démarrage à distance est activée. → Page 29
	Gestionnaire d'énergie	<b>s'allume</b> : l'appareil est lié au gestionnaire d'énergie Smart Energy System (non disponible dans tous les pays)
		



	<b>Modules de commande :</b>	Module de commande activé pour la touche du haut ou du bas.
^/√	Modifier la sélection	
+	Autres options	
>☰	Autres programmes	





## Indications sur l'affichage

Affichage	Informations
<b>Vider le réservoir</b>	<ul style="list-style-type: none"> <li>■ Vider et remettre en place le réservoir d'eau de condensation. → <i>Page 36</i> Appuyer ensuite sur ▷☰ Départ/Rajout .</li> <li>■ Nettoyer le filtre du réservoir d'eau de condensation. → <i>Page 54</i></li> <li>■ Lorsque le tuyau d'évacuation* en option est installé, assurez-vous qu'il : <ul style="list-style-type: none"> <li>- est correctement raccordé. → <i>Page 48</i></li> <li>- n'est pas plié.</li> <li>- n'est pas bloqué ni obstrué, par ex. par des dépôts.</li> </ul> </li> <li>■ Effectuer l'entretien intensif de l'appareil. → <i>Page 57</i></li> <li>■ Vérifier si des corps étrangers sont parvenus dans l'unité. Ouvrir la trappe d'entretien et retirer les corps étrangers. → <i>Page 51</i></li> </ul>
<b>Nettoyer les filtres</b>	Nettoyer l'unité → <i>Page 51</i>
<b>Entretien simple nécessaire.</b>	Après un certain temps d'utilisation, l'appareil vous invite automatiquement à procéder à l'entretien simple. Effectuer un entretien simple de l'appareil. → <i>Page 56</i>
<b>Une nouvelle version du logiciel est disponible. Voulez-vous procéder à une mise à jour du logiciel maintenant? Cela risque de durer plusieurs minutes.</b>	Nouvelle version de logiciel disponible pour l'appareil. Effectuer une mise à jour du logiciel. → <i>Page 41</i>
<b>Selfcleaning</b>	L'autonettoyage automatique de l'appareil est effectué. Pendant le processus affiché, ne pas vider le réservoir d'eau de condensation et ne pas interrompre le programme.
<b>Réservoir vapeur vide, remplir!</b>	Remplissez le réservoir d'eau avec de l'eau du robinet froide et potable. → <i>Page 45</i> Appuyez sur ▷☰ Départ/Rajout .

<p><b>Refroidissement</b></p>	<p>Lors du séchage, la température peut atteindre un niveau élevé. Le processus CoolDown réduit la température pour éviter d'endommager le linge lorsque vous :</p> <ul style="list-style-type: none"> <li>■ mettez en pause le programme</li> <li>■ annulez le programme</li> <li>■ éteignez l'appareil via l'appli</li> </ul> <p>Si le hublot n'est pas ouvert, le processus CoolDown démarre après 30 secondes. L'appareil reste utilisable pendant l'exécution de la fonction CoolDown.</p> <p><b>Remarques</b></p> <ul style="list-style-type: none"> <li>■ Le tambour continue à tourner pendant l'exécution du processus CoolDown, même lorsque l'appareil est en pause.</li> <li>■ La régulation de la température peut prendre jusqu'à 10 minutes.</li> </ul>
<p>* selon l'équipement de l'appareil ou l'accessoire disponible</p>	















## Tableau des programmes





Programme	Charge maximale
<p><b>Nom du programme</b></p> <p>Brève explication du programme et indication des textiles auxquels il convient.</p>	<p><b>Charge maximale en fonction du poids sec des textiles</b></p>
<p><b>Coton</b></p> <p>Textiles solides, textiles résistant à l'ébullition, en coton ou en lin.</p>	<p><b>9 kg</b></p>
<p><b>Synthétiques</b></p> <p>Textiles en tissus synthétiques ou mélangés.</p>	<p><b>3,5 kg</b></p>
<p><b>Mix</b></p> <p>Mélange de textiles en coton et en synthétique.</p>	<p><b>3 kg</b></p>
<p><b>Minuterie chaud</b></p> <p>Programme de temps pour tous les types de textiles, sauf la soie.</p> <p>Convient pour linge pré-séché ou légèrement humide et pour un séchage supplémentaire de linge épais, à plusieurs couches.</p> <p><b>Remarques</b></p> <ul style="list-style-type: none"> <li>■ Convient pour sécher de la laine, des chaussures de sport et des peluches exclusivement avec le panier pour lainages.</li> <li>■ Dans le programme de temps, l'humidité résiduelle du linge n'est pas détectée automatiquement. Si le linge est encore trop humide après le séchage, répétez le programme et prolongez éventuellement la durée du programme.</li> </ul>	<p><b>3 kg</b></p> <p><b>Charge max. pour la laine/doudous dans le panier : 1 panier rempli</b></p> <p><b>Charge max. pour les chaussures en panier : 1 paire</b></p>

<p><b>Finition laine</b></p> <p>Lainages lavables en machine ou textiles contenant de la laine.</p> <p><b>Remarques</b></p> <ul style="list-style-type: none"> <li>■ Ces textiles deviennent duveteux mais ne sèchent pas entièrement.</li> <li>■ Retirez les textiles dès la fin du programme et laissez-les sécher.</li> </ul>	<b>0,5 kg</b>
<p><b>Smart Dry</b> </p> <p>Après avoir lavé votre linge dans le lave-linge, le sèche-linge vous recommande un programme approprié au séchage de votre linge. Autres informations : → Page 44</p> <p><b>Remarques</b></p> <ul style="list-style-type: none"> <li>■ Le lave-linge doit être compatible avec Home Connect.</li> <li>■ Le lave-linge et le sèche-linge doivent être connectés au réseau domestique et enregistrés dans votre application Home Connect.</li> </ul>	dépend de la recommandation de programme
<p><b>Business</b> </p> <p>Programme de temps pour réduire le froissage et les odeurs nauséabondes (par ex. la fumée de cigarette). Adapté aux costumes, vestes et pantalons secs et peu portés prévus pour un nettoyage à sec, et qui ne doivent pas être passés au lave-linge. Autres informations : → Page 45</p> <p><b>Remarques</b></p> <ul style="list-style-type: none"> <li>■ Les textiles ne sont ni séchés, ni nettoyés.</li> <li>■ Ce programme n'est pas adapté aux costumes d'été légers et fins.</li> <li>■ À la fin du programme, retirez immédiatement les textiles afin d'éviter qu'ils ne se froissent.</li> </ul>	<b>1 costume (1 veste et 1 pantalon/jupe)</b>
<p><b>5 Chemises</b> </p> <p>Programme de temps pour réduire le froissage et les odeurs nauséabondes (par ex. la fumée de cigarette). Adapté aux chemises et chemisiers secs et peu portés. Autres informations : → Page 45</p> <p><b>Remarques</b></p> <ul style="list-style-type: none"> <li>■ Les textiles ne sont ni séchés, ni nettoyés.</li> <li>■ À la fin du programme, retirez immédiatement les textiles afin d'éviter qu'ils ne se froissent.</li> </ul>	<b>2-5 chemises</b>
<p><b>1 Chemise</b> </p> <p>Programme de temps pour réduire le froissage et les odeurs nauséabondes (par ex. la fumée de cigarette). Adapté aux chemises et chemisiers secs et peu portés. Autres informations : → Page 45</p> <p><b>Remarques</b></p> <ul style="list-style-type: none"> <li>■ Les textiles ne sont ni séchés ni nettoyés.</li> <li>■ À la fin du programme, retirez immédiatement les textiles afin d'éviter qu'ils ne se froissent.</li> </ul>	<b>1 chemise ou 1 chemisier</b>
<p><b>Chemises</b></p> <p>Chemises/blouses en coton, lin, synthétiques ou tissus mixtes.</p> <p><b>Remarque :</b> Après le séchage, repassez le linge ou suspendez-le. L'humidité résiduelle se répartit alors uniformément.</p>	<b>1,5 kg</b>

<b>Essuies</b> Serviettes résistantes et peignoirs en coton.	<b>6 kg</b>
<b>Express 40'</b> Charge mixte de textiles en synthétiques et en coton léger.	<b>1 kg</b>
<b>AllergyPlus</b> Textiles résistants. <b>Remarque :</b> Le programme atteint des températures plus élevées. Convient particulièrement en cas d'exigences élevées en matière d'hygiène.	<b>4 kg</b>
<b>...autres</b> >☰	<b>charge maximale</b>
<b>Nom du programme</b> Brève explication du programme et indication des textiles auxquels il convient.	<b>charge maximale en fonction du poids sec des textiles</b>
<b>Couette</b> Textiles, oreillers, jetés de lit et couettes remplis de fibres synthétiques. <b>Remarque :</b> Séchez les grandes pièces individuellement. Respectez les symboles d'entretien.	<b>2,5 kg</b>
<b>Minuterie air froid</b> Programme de temps pour tous les textiles, sauf de la laine et de la soie. Pour rafraîchir ou aérer le linge peu porté. <b>Remarque :</b> Vous pouvez adapter la durée du programme.	<b>3 kg</b>
<b>Délicat</b> Pour textiles délicats et lavables tels que le satin, les synthétiques ou les tissus mixtes.	<b>2 kg</b>
<b>Duvet</b> Textiles, couvertures ou couettes remplis de duvets. <b>Remarques</b> ■ Séchez les grandes pièces individuellement. ■ Secouez les textiles une fois le programme terminé pour répartir le duvet et dissoudre les inclusions humides. Le cas échéant, remettez le programme en marche.	<b>1,5 kg</b>
<b>Textiles sport</b> Vêtements séchant rapidement en fibres fonctionnelles et synthétiques.	<b>1,5 kg</b>

**P+** Réglages

Réglage du programme	Fonction
<b>Remarque :</b> Certains réglages ne peuvent pas être sélectionnés dans tous les programmes. Les réglages activés sont affichés sur les touches ou à l'écran. Vous pouvez modifier ou désactiver les réglages activés en appuyant de nouveau sur les touches correspondantes à l'écran.	
 <b>Démarrage à distance</b>	<p> <b>Démarrage à distance</b> vous permet de valider l'appareil pour le démarrage à distance via l'appli Home Connect ou d'appeler les réglages Home Connect.</p> <p><b>Remarques</b></p> <ul style="list-style-type: none"> <li>■ Veuillez observer les consignes relatives à la température ambiante → <i>Page 66</i>.</li> <li>■ Le hublot doit être fermé et l'appareil doit être relié à un réseau domestique pour activer le démarrage à distance.</li> <li>■ Pour des motifs de sécurité, le démarrage à distance est désactivé :</li> <li>■ en cas d'ouverture du hublot,</li> <li>■ en cas de coupure de courant,</li> <li>■ appuyez sur  Départ/Rajout sur l'appareil,</li> <li>■ appuyez de nouveau brièvement sur  <b>Démarrage à distance</b>,</li> <li>■ appuyez sur  pour éteindre l'appareil.</li> </ul>
<b>Degré de séchage</b>  :	<p>L'objectif de séchage détermine le degré d'humidité ou de séchage du linge après la fin du programme.</p> <p>Une fois que vous avez réglé un objectif de séchage, celui-ci reste mémorisé même après la mise hors tension de l'appareil pour le programme sélectionné. Exception : les réglages ne sont pas mémorisés pour le coton.</p>
 (Prêt à ranger+)	Linge épais constitué de plusieurs épaisseurs, qui sèche difficilement.
 (Prêt à ranger)	Linge normal comportant une seule épaisseur.
 (Prêt à repasser)	Linge normal comportant une seule épaisseur qui doit être humide après le séchage et peut être repassé ou suspendu.
<b>Antifroissage</b>	Le tambour continue à bouger le linge après le séchage, à intervalles réguliers, afin d'éviter le froissage. Vous pouvez activer ou désactiver la fonction anti-froissage automatique pour la durée affichée en minutes.
<b>Fin dans</b>	<p><b>Avant le démarrage du programme</b>, vous pouvez reporter jusqu'à 24 heures maximum la fin du programme avec  et .</p> <p>Le nombre d'heures réglées, par ex. 8h, est affiché et est décompté jusqu'au démarrage du programme. Après le démarrage du programme, la durée du programme est affichée.</p> <p><b>Remarque :</b> Veuillez observer les consignes relatives à la température ambiante → <i>Page 66</i>.</p>
<b>Degré de séchage</b> 	La durée de séchage pour les <b>programmes de temps</b> peut être prolongée avec  et  par pas de 10 minutes.

<b>Memory 1</b> ou <b>Memory 2</b> (programmes favoris)	<p>Mémorisez ou activez vos réglages de programme individuels pour un programme :</p> <p>Appuyez sur <b>Memory 1</b> ou <b>Memory 2</b></p> <ul style="list-style-type: none"> <li>■ pendant au moins 3 secondes pour mémoriser vos réglages de programme individuels.</li> <li>■ pendant moins de 3 secondes pour activer vos réglages de programme individuels.</li> </ul> <p><b>Remarque :</b> Les réglages sélectionnés restent mémorisés même après la mise hors tension de l'appareil.</p>
 <b>Départ/Rajout</b>	Démarrer, interrompre et arrêter un programme.
<b>Options</b>	Appeler d'autres réglages :
 <b>Essorage</b>	<p>Régler la vitesse d'essorage du linge déjà essoré. La durée de séchage est étendue ou raccourcie selon la vitesse d'essorage réglée.</p> <p><b>Remarque :</b> La vitesse d'essorage réglée ne modifie pas la durée de séchage du programme de temps.</p>
 <b>Adapter le séchage</b>	<p>Si vous trouvez que le linge est trop humide après le séchage, vous pouvez adapter le degré de séchage et l'augmenter de 1 à 3. Cela prolonge la durée du programme à une température qui reste identique.</p> <p>Si vous avez adapté le degré de séchage pour un objectif de séchage, le réglage reste mémorisé même après avoir éteint l'appareil.</p>
 <b>Séc. Délicat</b>	Température réduite pour les textiles délicats, comme le polyacrylique ou l'élasthane, peut allonger la durée de séchage.
<b>Réglage de l'appareil</b>	<b>Fonction</b>
Pour savoir comment adapter les réglages de l'appareil, consultez → <i>Page 37</i>	
<b>Préférences 3 sec.</b>	Pour adapter les réglages de l'appareil et les réglages Home Connect.
<b>Sécurité enfants 3 sec.</b>	Protégez le bandeau de commande contre toute utilisation involontaire.



## Linge

### Préparation du linge



#### Mise en garde

#### Risque d'explosion/d'incendie !

Certains objets risquent de prendre feu en cours de séchage, voir même de provoquer l'incendie ou l'explosion de l'appareil.

Enlever tous les briquets ou allumettes des poches des articles de linge.

#### Attention !

#### Endommagement du tambour et des textiles

Le tambour et les textiles peuvent être endommagés pendant le fonctionnement si vous laissez des objets dans les poches des textiles. Retirez tous les objets, comme les pièces en métal, des poches des textiles.

Préparez le linge comme suit :

- Nouez les ceintures en tissu, les cordons de tablier etc. ensemble ou utilisez un sac à linge.
- Fermez les fermetures éclair, les crochets, les oeillets et les boutons. Boutonnez les grandes pièces de linge, comme par ex. les housses.
- Séchez toujours les très petits textiles, par ex. les chaussettes de bébé, avec de grandes pièces, par ex. des serviettes.
- Utilisez un programme de temps pour sécher des textiles seuls.
- Lors du premier séchage, les textiles fragiles, tels que les T-shirts ou les maillots, ont souvent tendance à rétrécir. Utilisez un programme pour linge délicat.
- Ne séchez pas excessivement les textiles synthétiques. Votre linge risque sinon d'être chiffonné.

- Certaines lessives et certains produits d'entretien, par ex. l'amidon ou les assouplissants, contiennent des particules qui peuvent se déposer sur le capteur d'humidité. Ceci peut nuire au fonctionnement du capteur, donc au séchage obtenu.

#### Remarques

- Lorsque vous lavez du linge destiné à passer au sèche-linge, dosez la lessive et les produits utilisés conformément aux indications du fabricant.
- Nettoyez régulièrement la sonde d'hygrométrie → Page 53.

### Tri du linge

**Remarque :** Chargez le linge individuellement dans l'appareil. Évitez de former des paquets de linge afin d'obtenir un bon résultat de séchage.

#### Attention !

#### Endommagement du sèche-linge ou des textiles

S'il est inadapté au sèche-linge, le linge peut endommager l'appareil et s'abîmer lors du séchage. Triez le linge avant le séchage selon les indications de l'étiquette d'entretien :

- Séchage en machine autorisé
- Séchage à température normale
- Séchage à basse température
- Ne pas sécher au sèche-linge

Lorsque vous triez le linge à sécher, veillez à ce qui suit :

- Séchez uniquement du linge de même composition et type de tissu afin d'obtenir un résultat de séchage uniforme.  
Lorsque vous placez dans le sèche-linge des textiles fins, épais ou de plusieurs épaisseurs, ces textiles ne sèchent pas de la même manière.

- Respectez la description des textiles concernant le programme de séchage.  
→ "Tableau des programmes" à la page 26

**Remarque :** Si vous trouvez que le linge est encore humide après le séchage, vous pouvez sélectionner un programme de temps pour un séchage supplémentaire.

**Attention !**  
**Endommagement de l'appareil ou des textiles**

Ne séchez **pas** les textiles suivants dans l'appareil :

- Linge encrassé par des solvants, de la cire ou de la graisse.
- Textiles non lavés.
- Textiles imperméables à l'air, par ex. linge caoutchouté.
- Textiles fragiles, par ex. soie, voilages synthétiques.



## Utilisation de l'appareil

### Introduction du linge et allumage de l'appareil

**Remarque :** L'appareil doit être installé et raccordé de manière conforme.  
→ Page 14

1. Préparez et triez le linge.
2. Appuyer sur  pour allumer l'appareil.

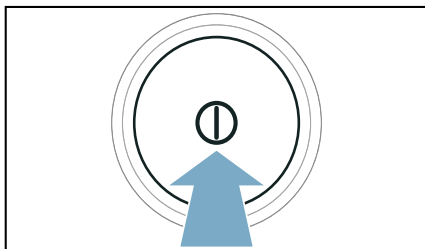

3. Ouvrez le hublot. Vérifiez si le tambour est entièrement vide. Videz-le, le cas échéant.

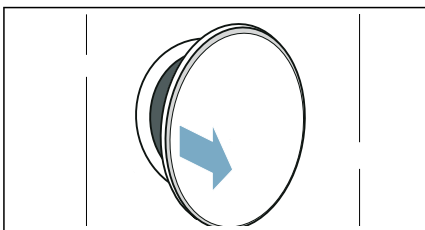

4. Introduisez le linge déplié dans le tambour.

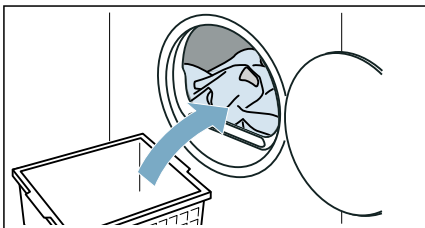



5. Fermez le hublot.

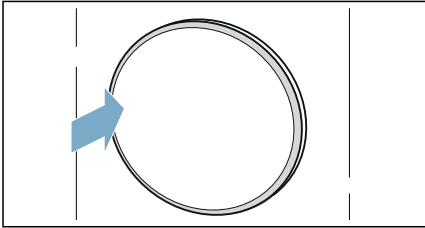

**Attention !**

**Endommagement de l'appareil ou des textiles possible.**

Ne coincez aucun linge dans le hublot.



**Remarque :** Le tambour de l'appareil est éclairé après l'ouverture, la fermeture et le lancement du programme. L'éclairage interne du tambour s'éteint indépendamment.

**Commande/navigation**

Vous pouvez utiliser l'appareil et adapter les réglages en appuyant sur les touches de sélection **^/ v au-dessus de** et/ou **en dessous de** l'affichage.

- Dans le menu principal :

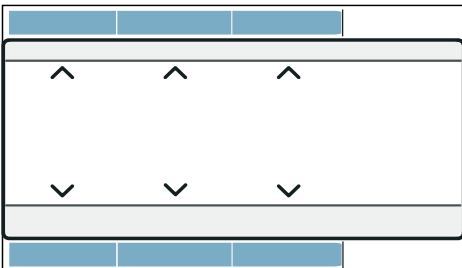

- Dans les sous-menus pour des options, d'autres réglages ou des programmes :

1. Sélectionnez un réglage à l'aide des touches de gauche.

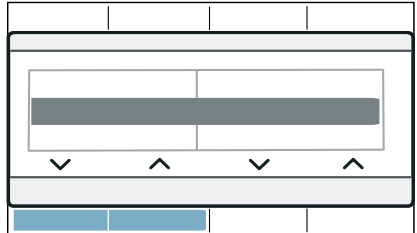

Le réglage sélectionné apparaît en surbrillance.

2. Adaptez les valeurs du réglage à l'aide des touches de droite.

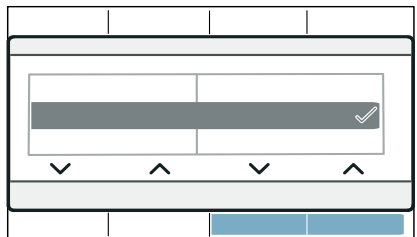

Le réglage est activé lorsqu'il est marqué. Le réglage est désactivé lorsqu'il n'est pas marqué.

**Remarque :** Vos modifications sont acceptées sans autre confirmation.

**Réglage d'un programme**

**Remarque :** Si vous avez activé la sécurité enfants, vous devez d'abord la désactiver avant de pouvoir régler un programme. → Page 37

1. Régler le programme désiré.

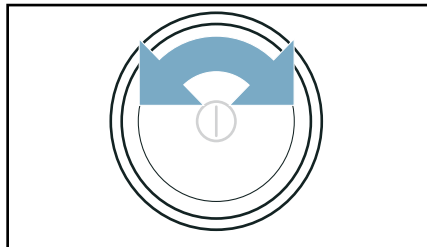

Les réglages de programme apparaissent sur l'afficheur.

2. Adaptez, si vous le souhaitez, les réglages du programme.

Réglez les **Autres programmes** comme suit :

1. Réglez le programme **...autres**.
2. Appuyez sur la touche **en dessous de** .

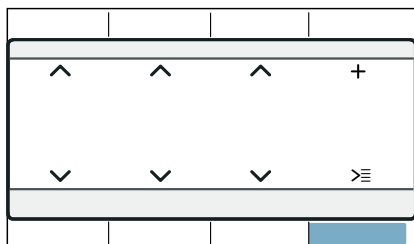

3. Réglez le programme souhaité.
4. Adaptez, si vous le souhaitez, les réglages du programme.

**Remarque :** Patientez ou appuyez sur **Menu** pour quitter les réglages.

## Réglages du programme

Après avoir réglé un programme, vous pouvez adapter les réglages disponibles ou les activer/désactiver. Vous trouverez un aperçu des réglages de programme possibles dans le supplément à la → *Page 29*.

**Adaptez ou activez/désactivez le réglage de programme comme suit :**

- Dans le menu principal :

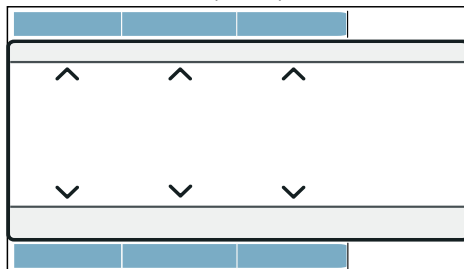

- Sous **Options** :

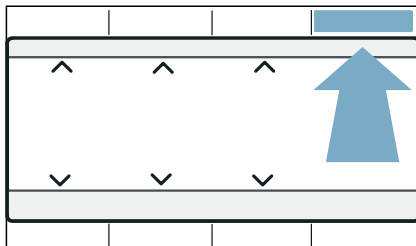

1. Appuyez sur **Options**.
2. Adaptez le réglage souhaité.

**Remarque :** Patientez ou appuyez sur **Options** pour quitter les réglages.

## Lancement d'un programme

Appuyez sur  **Départ/Rajout**.

**Remarque :** Si vous souhaitez vous assurer que le programme ne puisse pas être dérégulé par mégarde, activez la sécurité-enfants. → *Page 37*

## Déroulement du programme

L'état du programme est indiqué sur l'afficheur.

**Remarque :** Lorsque vous choisissez un programme, la durée de séchage prévue pour la charge maximale s'affiche. Lors du séchage, le capteur d'humidité définit l'humidité résiduelle dans le linge. En fonction de l'humidité résiduelle, la durée du programme et l'affichage du temps restant sont adaptés automatiquement en cours de fonctionnement (excepté programme de temps).

## Modification de programme ou retrait du linge

Vous pouvez retirer et ajouter du linge à tout moment pendant le séchage et modifier ou adapter le programme.

1. Ouvrez le hublot ou appuyez sur **▷||| Départ/Rajout** pour une pause.  
**Remarque :** Lorsque la fonction CoolDown est active, le tambour continue à tourner, même lorsque l'appareil est en pause. Vous pouvez interrompre la fonction CoolDown à tout moment en ouvrant le hublot.
2. Rajoutez du linge ou retirez-en.
3. Si vous le souhaitez, choisissez un autre programme ou un autre réglage de programme. → "Tableau des programmes" à la page 26

**Remarque :** Ne modifiez pas le programme pendant l'exécution de la fonction CoolDown.

4. Fermez le hublot.
5. Appuyez sur **▷||| Départ/Rajout**.

**Remarque :** La durée de programme s'actualise dans l'afficheur en fonction de la charge et de l'humidité résiduelle du linge. Les valeurs affichées peuvent se modifier après un changement de programme ou de charge.

## Annulation de programme

Vous pouvez interrompre le programme à tout moment, soit en ouvrant le hublot, soit en appuyant sur **▷||| Départ/Rajout**.

### Attention !

**Risque d'incendie. Le linge peut s'enflammer.**

Si vous interrompez le programme, vous devez extraire toutes les pièces de linge et les étalez de telle sorte que la chaleur puisse s'échapper.

## Fin de programme

Une indication apparaît : **Terminé, retirez linge**

## Retrait du linge et extinction de l'appareil

1. Retirez le linge.

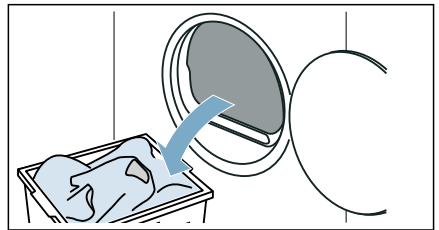

2. Appuyer sur **⓪** pour éteindre l'appareil.

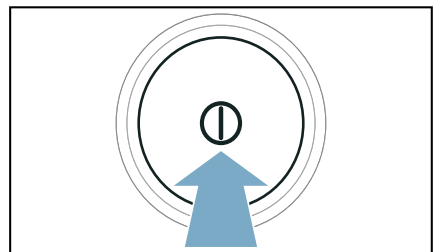

## Vidage du réservoir d'eau de condensation

Pendant le séchage, de l'eau de condensation se forme dans l'appareil.

Si aucun tuyau d'évacuation n'est utilisé, l'eau de condensation de l'appareil s'écoule dans le réservoir d'eau de condensation. Dans ce cas, vous devez vider le réservoir d'eau de condensation après chaque séchage et également pendant le séchage lorsque le réservoir se remplit prématurément.

1. Enlevez à l'horizontal le réservoir d'eau de condensation.

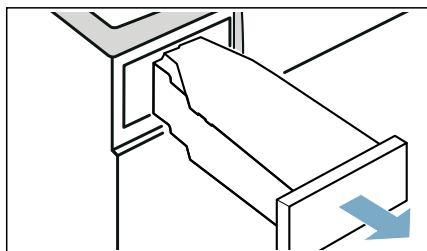

2. Jetez l'eau de condensation.

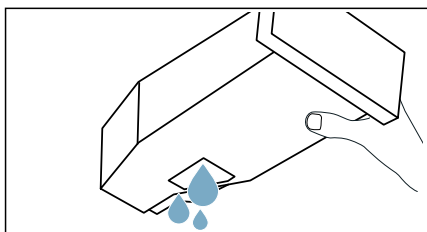

### Attention !

#### Effets néfastes sur la santé et dommages matériels

L'eau de condensation n'est pas potable et peut contenir des peluches. L'eau de condensation polluée peut avoir des effets néfastes sur la santé et occasionner des dommages matériels. Ne la buvez pas et ne la réutilisez pas.

3. Réinsérez le réservoir d'eau de condensation dans l'appareil jusqu'à ce qu'il s'encliquette.

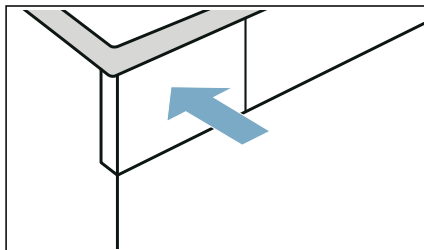

**Remarque :** Le filtre du réservoir d'eau de condensation filtre l'eau de condensation utilisée pour le nettoyage automatique de votre appareil. Le filtre est nettoyé en vidant l'eau de condensation. Vérifiez tout de même régulièrement qu'aucun dépôt ne subsiste dans le filtre et le cas échéant, retirez les dépôts.

→ "Nettoyage du filtre du réservoir de condensation" à la page 54



## Réglages de l'appareil

Vous pouvez adapter la sécurité enfants et les réglages de base (par ex. signaux) ou les activer/désactiver.

### Sécurité enfants

En activant la sécurité enfants, vous empêchez toute manipulation involontaire du bandeau de commande.

#### Activez/désactivez la protection enfants comme suit :

Appuyez environ 3 secondes sur les deux touches **Sécurité enfants 3 sec.** .

**Remarque :** La sécurité enfants reste active même après avoir éteint l'appareil. Pour pouvoir utiliser le bandeau de commande après la mise en route de l'appareil, vous devez désactiver la sécurité enfants.

### Réglages de base

Vous pouvez adapter certains réglages de base sur l'appareil. Pour pouvoir effectuer des adaptations, vous devez d'abord **Appeler le mode de réglage :**

Appuyez sur les deux touches **Préférences 3 sec.** pendant env. 3 secondes.

Vous pouvez adapter les réglages de base suivants :

Réglage de base	Description
Vol. fin	Adapter ou désactiver le volume sonore des signaux d'indication (par ex. à la fin du programme).
Vol. touche	Adapter ou désactiver le volume sonore des signaux de commande
Langue	Modifier la langue de l'appareil

#### Activez/désactivez les réglages de base comme suit

1. Adaptez le réglage souhaité. Le réglage activé s'affiche.
2. Adaptez d'autres réglages de base ou enregistrez et quittez les réglages de base.

#### Enregistrez et quittez les réglages de base comme suit

- Tournez le sélecteur de programme.
- Mettez l'appareil hors tension.
- Appuyez environ 3 secondes sur les deux touches **Préférences 3 sec.**



## Home Connect

Cet appareil est compatible Wi-Fi et peut être commandé à distance via un terminal mobile.

L'appli Home Connect vous permet d'effectuer les actions suivantes via votre terminal mobile sur cet appareil :

- Régler un programme et le démarrer.
- Adapter les réglages d'un programme et l'activer/le désactiver.
- Demander le statut d'un programme.
- Adapter les réglages de l'appareil et les activer/désactiver.
- Mettre l'appareil hors tension.

Avant de pouvoir utiliser les fonctions Home Connect, exécutez les étapes suivantes :

1. Installez l'appli Home Connect sur le terminal mobile.
2. Enregistrez-vous dans l'appli Home Connect.
3. Connectez l'appareil une seule fois automatiquement **ou** manuellement au réseau domestique.
4. Connectez l'appareil à l'appli Home Connect.

Vous trouverez des informations sur l'appli en consultant notre site Web Home Connect [www.home-connect.com](http://www.home-connect.com)

Les services Home Connect ne sont pas disponibles dans tous les pays. La disponibilité de la fonction Home Connect dépend de la disponibilité des services Home Connect dans votre pays. Vous trouverez de plus amples informations à ce sujet à l'adresse : [www.home-connect.com](http://www.home-connect.com)

### Remarques

- Observez les consignes de sécurité de cette notice d'utilisation et assurez-vous qu'elles sont également respectées si vous utilisez l'appareil via l'appli Home Connect alors que vous n'êtes pas à la maison. Observez également les consignes dans l'appli Home Connect.
- Si une opération est en cours sur l'appareil, vous ne pouvez pas en même temps réaliser des modifications par l'appli Home Connect. Cependant, vous pouvez visualiser les adaptations effectuées sur l'appareil dans l'appli Home Connect.

### Appeler le menu Home Connect

Depuis le menu Home Connect, vous pouvez créer et consulter des connexions réseau, réinitialiser les réglages réseau, activer/désactiver le Wi-Fi et trouver d'autres fonctions Home Connect.

1. Allumez l'appareil.
2. Appuyez sur la touche **Démarrage à distance** et maintenez-la enfoncée pendant au moins 3 secondes. L'affichage indique : **Conn. réseau auto.** Vous vous trouvez à présent dans le menu Home Connect.

**Remarque :** Appuyez brièvement sur **Démarrage à distance** pour quitter le menu Home Connect.

### Connexion au réseau domestique et à l'appli Home Connect

Connectez votre appareil une seule fois **automatiquement** ou **manuellement** au réseau domestique.

## Remarques

- Si le routeur de votre réseau domestique est doté d'une fonction WPS, vous pouvez connecter automatiquement l'appareil à votre réseau domestique.
- Si le routeur de votre réseau domestique ne dispose pas de fonction WPS, vous devez connecter manuellement votre appareil à votre réseau domestique.

Vous devez ensuite établir la connexion à l'appli Home Connect.

**Remarque :** Afin de connecter votre appareil au réseau domestique, le **Wi-Fi** doit être activé sur l'appareil. En usine, le **Wi-Fi** est désactivé sur l'appareil et s'active automatiquement lorsque vous connectez votre appareil au réseau domestique.

## Connexion automatique au réseau domestique

### Étape 2.1

Assurez-vous que vous vous trouvez dans le menu Home Connect.

→ Page 38

1. Appuyez sur **connecter**.

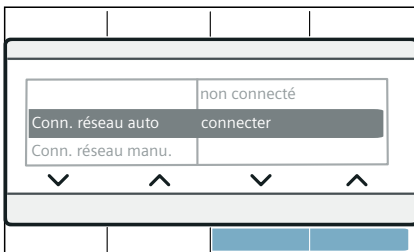

2. Confirmez la notification à l'affichage.

L'appareil tente de se connecter au réseau domestique. 📶 clignote.

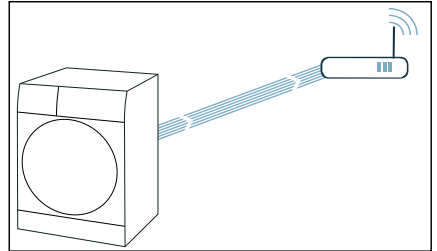

3. Dans les 2 minutes qui suivent, activez la fonction WPS sur le routeur de votre réseau domestique.

Si l'appareil s'est correctement connecté au réseau domestique, l'affichage indique **connecté** et 📶 s'allume fixe.

**Remarque :** Si aucune connexion n'a pu être établie, vérifiez si votre appareil se trouve à portée du réseau domestique. Répétez les étapes de connexion automatique ou réalisez la connexion manuellement.

## Connexion manuelle au réseau domestique

### Étape 2.2

Assurez-vous que vous vous trouvez dans le menu Home Connect.

→ Page 38

Assurez-vous d'avoir ouvert l'appli Home Connect et de vous y être connecté.

1. Appuyez sur **Conn. réseau manu..**
2. Appuyez sur **connecter**.

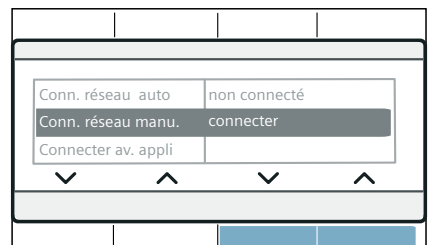

L'appareil configure à présent un réseau WLAN propre avec le nom de réseau (SSID) **HomeConnect**.

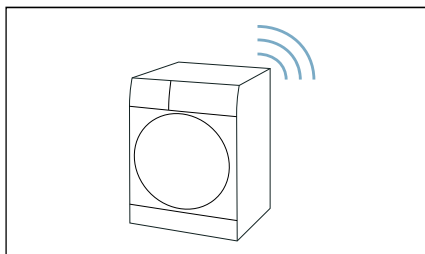

3. Appelez les réglages WLAN sur le terminal mobile.
4. Connectez le terminal mobile au réseau WLAN **HomeConnect**, puis saisissez le mot de passe WLAN (clé) **HomeConnect**.  
Votre terminal mobile se connecte à présent à l'appareil. La procédure de connexion peut prendre jusqu'à 60 secondes.

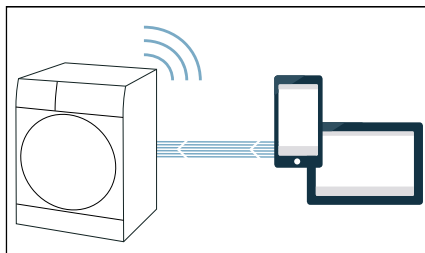

5. Une fois la connexion établie, ouvrez l'appli Home Connect sur le terminal mobile et suivez les étapes de l'appli.
6. Dans l'appli Home Connect, saisissez le nom du réseau (SSID) et le mot de passe (clé) **de votre réseau domestique**.
7. Suivez les dernières étapes de l'appli Home Connect afin de connecter votre appareil.

Si l'appareil s'est correctement connecté au réseau domestique, l'affichage indique **connecté** et  s'allume fixe.

**Remarque :** Si aucune connexion n'a pu être établie, vérifiez si votre appareil se trouve à portée du réseau domestique. Répétez la connexion manuelle.

## Connexion à l'appli Home Connect

### Étape 3

Si votre appareil est connecté au réseau domestique, vous pouvez le connecter à l'appli Home Connect.

Assurez-vous que vous vous trouvez dans le menu Home Connect.  
→ Page 38

Assurez-vous d'avoir ouvert l'appli Home Connect et de vous y être connecté.

1. Appuyez sur **Connecter av. appli**.
2. Appuyez sur **Connecter appli**.

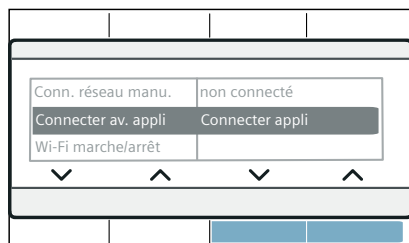

L'appareil tente à présent de se connecter à l'appli Home Connect.

3. Dès que votre appareil est affiché dans l'appli, suivez les dernières étapes dans l'appli Home Connect.

**Remarque :** Si aucune connexion n'a pu être établie, vérifiez si votre terminal mobile se trouve à portée de votre réseau domestique ou si la connexion à ce dernier est établie. Répétez la connexion à l'appli Home Connect.



## Activer/désactiver le Wi-Fi

Si votre appareil est déjà relié au réseau domestique, vous pouvez activer ou désactiver le **Wi-Fi** sur votre appareil.

Assurez-vous que vous vous trouvez dans le menu Home Connect.

→ Page 38

1. Appuyez sur **Wi-Fi marche/arrêt**.
2. appuyez sur **marche** ou **arrêt**.

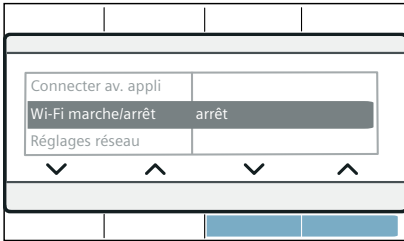

### Remarques

- Si vous connectez votre appareil au réseau domestique, le Wi-Fi est automatiquement activé.
- Si le Wi-Fi est activé, l'appareil ne s'éteint pas automatiquement.
- Si le Wi-Fi est désactivé sur l'appareil, ni le démarrage à distance ni la commande à distance de l'appareil ne sont possibles via l'appli Home Connect.
- Si le Wi-Fi est désactivé et que votre appareil était auparavant connecté à votre réseau domestique, la connexion est automatiquement recréée lors de la réactivation du Wi-Fi.
- Si vous activez cette fonction, la consommation d'énergie augmente par rapport aux valeurs indiquées dans le tableau des valeurs de consommation. → Page 65

## Réinitialisation des paramètres réseau

Vous pouvez réinitialiser tous les paramètres réseau.

Assurez-vous que vous vous trouvez dans le menu Home Connect.

→ Page 38

1. Appuyez sur **Réglage réseau**.
2. Appuyez sur **réinitialiser**.

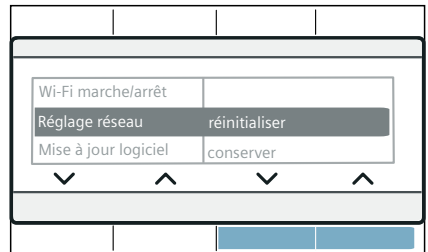

**Remarque :** Si vous souhaitez de nouveau utiliser votre appareil via l'appli Home Connect, vous devez le reconnecter au réseau domestique et à l'appli Home Connect.

## Mise à jour logicielle

Vous pouvez mettre à jour l'appli Home Connect sur votre appareil. Dès qu'une nouvelle mise à jour logicielle est disponible, un message apparaît : **Une nouvelle version du logiciel est disponible. Voulez-vous procéder à une mise à jour du logiciel maintenant? Cela risque de durer plusieurs minutes.**

Installez la mise à jour directement via la **notification affichée** ou comme suit **manuellement** :

Assurez-vous que vous vous trouvez dans le menu Home Connect.

→ Page 38

1. Appuyez sur **Mise à jour logiciel**.

2. Appuyez sur **inst. maintenant**.

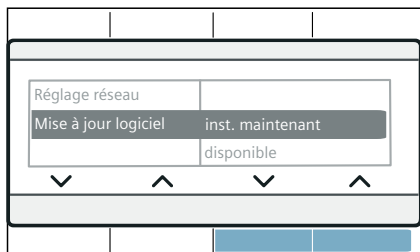

**Remarque :** La mise à jour du logiciel peut prendre plusieurs minutes. N'éteignez pas l'appareil pendant la mise à jour.

**Remarque :** Si aucune nouvelle mise à jour logicielle n'est disponible, l'affichage indique **non disponible**

## Gestion de l'énergie

Vous pouvez connecter votre appareil avec votre Smart Energy System (gestionnaire d'énergie).

Une fois votre appareil connecté au Smart Energy System (gestionnaire d'énergie) et une fois le **Flex Start** activé, vous pouvez optimiser votre consommation d'énergie en démarrant toujours votre appareil uniquement lorsque votre installation photovoltaïque fournit suffisamment d'énergie ou lorsque le prix de l'électricité est avantageux.

Vous trouverez d'autres informations ainsi que la configuration système pour l'utilisation du gestionnaire d'énergie sur : [www.home-connect.com/energymanagement](http://www.home-connect.com/energymanagement)

### Remarques

- Le Smart Energy System (gestionnaire d'énergie) doit utiliser le standard de communication EEBus Initiative.

- Veuillez vérifier au préalable dans les instructions d'utilisation du Smart Energy System (gestionnaire d'énergie) comment connecter ce dernier à votre appareil.

1. Appuyez sur **Gestion de l'énergie**.
2. Appuyez sur **connecter**.

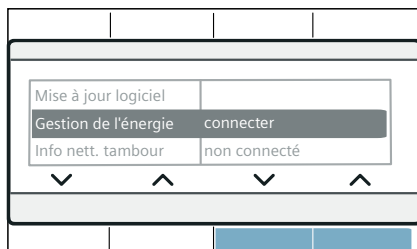

Votre appareil tente désormais de se connecter au Smart Energy System (gestionnaire d'énergie). Si l'appareil s'est correctement connecté, l'affichage indique : **connecter** .

3. Activez Flexstart lorsque votre appareil doit être démarré via le Smart Energy System (gestionnaire d'énergie).

### Flex Start

Activez le **Flex Start**, pour que votre Smart Energy System (gestionnaire d'énergie) démarre votre appareil lorsque l'installation photovoltaïque de votre domicile fournit suffisamment d'énergie ou lorsque le prix de l'électricité est avantageux.

**Remarque :** Votre Smart Energy System (gestionnaire d'énergie) peut uniquement démarrer votre appareil lorsqu'il est connecté à ce dernier.

1. Sélectionnez le programme souhaité.
2. Appuyez sur **Fin dans** .
3. Sélectionnez la période souhaitée.  
**Remarque :** La période peut être sélectionnée par pas (en heures) jusqu'à 24 h.
4. Appuyez sur **Départ/Rajout** .

**Départ différé** apparaît dans l'affichage.



5. Appuyer sur  **Démarrage à distance** .

**Flex Start** apparaît dans l'affichage.

La fonction **FlexStart** est désormais activée et l'appareil est prêt à être démarré à distance par le Smart Energy System (gestionnaire d'énergie).

: **fin dans environ** apparaît dans l'affichage. Le Smart Energy System (gestionnaire d'énergie) a fixé une heure à laquelle votre appareil doit démarrer. Le programme prend fin après la durée indiquée.



### Remarques

- Si le gestionnaire énergétique (Smart Energy System) ne démarre pas votre appareil, le programme sera toujours démarré avant que la période définie ne se termine. Le programme prendra fin lorsque la période se termine.
- Pour des raisons de sécurité,  **Démarrage à distance** puis la fonction **Flex Start** seront désactivés dans les circonstances suivantes :
  - Appuyez sur  **Départ/Rajout**.
  - Ouvrez le hublot.
  - Fin du programme.
  - Appuyez sur  pour éteindre l'appareil.
  - Panne de courant.

Si la fonction **Flex Start** est désactivée, **Fin dans** restera actif.

### Rajoutez du linge ou retirez-en :

**Remarque :** Si le **Flex Start** a déjà été activé et que le programme n'est pas encore démarré, vous pouvez rajouter du linge ou en retirer

1. Appuyez sur  **Départ/Rajout** .
2. Ouvrez le hublot.
3. Rajoutez du linge ou retirez-en.
4. Fermez le hublot.
5. Appuyez sur  **Départ/Rajout** .
6. Appuyez sur  **Démarrage à distance** .

La fonction **FlexStart** est désormais activée et l'appareil est prêt à être démarré à distance par le Smart Energy System (gestionnaire d'énergie).

## Recommandation de programme intelligente

Après avoir lavé votre linge dans le lave-linge, le sèche-linge vous recommande un programme approprié au séchage de votre linge.

La durée prévue du programme recommandé est déterminée en fonction de votre précédent programme de lavage.

Pour déterminer un programme de séchage optimal, vos appareils doivent transmettre et recevoir des informations.

### Par conséquent, observez ce qui suit:

- Pour transférer les données, le programme de lavage doit être entièrement terminé.
- Le lave-linge doit être compatible avec Home Connect.
- Le lave-linge et le sèche-linge doivent être connectés au réseau domestique et enregistrés dans votre application Home Connect.

1. Allumez l'appareil.
2. Réglez le programme sur **Smart Dry** .

L'analyse démarre.

3. Pour annuler l'analyse, réglez un autre programme ou éteignez l'appareil.

Si le programme approprié a été trouvé, la LED du programme recommandé s'allume en permanence. Confirmez les indications qui apparaissent, si nécessaire. Les informations sur le programme s'affichent ensuite.

4. Appuyez sur  **Départ/Rajout** .

**Remarque :** Si aucun programme adapté n'a pu être trouvé, un signal sonore retentit et **Aucune fonction de séchage adaptée au dernier programme de lavage ne peut être recommandée.** s'affiche.

**Causes possibles :**

- Aucun programme de séchage adapté n'a été détecté pour le programme de lavage sélectionné.
- Le lave-linge et le sèche-linge doivent être connectés au réseau domestique et enregistrés dans votre application Home Connect.
- Vérifiez si vos appareils se trouvent à portée du réseau domestique.
- Il n'existe aucune donnée sur le dernier programme de lavage. Les données sont mémorisés 24 heures, puis sont supprimées.
- Le programme de lavage a été annulé. Le programme de lavage doit être entièrement terminé.

## Diagnostic à distance

En cas de panne, le service après-vente peut accéder à votre appareil via le Diagnostic à distance.

Contactez le service après-vente et assurez-vous que votre appareil est connecté au serveur Home Connect, puis vérifiez si le service de diagnostic à distance est disponible dans votre pays.

**Remarque :** Pour de plus amples renseignements et connaître la disponibilité du service de diagnostic à distance dans votre pays, veuillez consulter les pages Aide et assistance du site Web Home Connect de votre pays à l'adresse: [www.home-connect.com](http://www.home-connect.com)

## Remarque liée à la protection des données

Lors de la première connexion de votre appareil avec un réseau WLAN relié à Internet, votre appareil transmet les catégories suivantes de données au serveur Home Connect (premier enregistrement) :

- Code d'appareil univoque (constitué de clés d'appareil ainsi que de l'adresse MAC du module de communication Wi-Fi intégré).
- Certificat de sécurité du module de communication Wi-Fi (pour la protection technique des informations de la connexion).
- La version actuelle du logiciel et du matériel de votre appareil ménager.
- État d'une précédente restauration éventuelle des réglages d'usine.

Ce premier enregistrement prépare l'utilisation des fonctionnalités Home Connect et ne s'avère nécessaire qu'au moment où vous voulez utiliser les fonctionnalités Home Connect pour la première fois.

**Remarque :** Notez que les fonctionnalités Home Connect ne sont utilisables qu'en liaison avec l'appli Home Connect. Vous pouvez appeler les informations sur la protection des données dans l'appli Home Connect.

## Déclaration de conformité

Par la présente, Robert Bosch Hausgeräte GmbH déclare que l'appareil doté de la fonctionnalité Home Connect est en accord avec les exigences fondamentales et les autres dispositions adaptées de la directive 2014/53/EU.

Vous trouverez une déclaration de conformité RED détaillée sur Internet à l'adresse [www.bosch-home.com](http://www.bosch-home.com) à la page Produit de votre appareil dans les documents supplémentaires.



Bande de 2,4 GHz : 100 mW max.  
Bande de 5 GHz : 100 mW max.

	BE	BG	CZ	DK	DE
	EE	IE	EL	ES	FR
	HR	IT	CY	LV	LT
	LU	HU	MT	NL	AT
	PL	PT	RO	SI	SK
	FI	SE	UK	NO	CH
	TR				

WLAN (Wi-Fi) 5 GHz : uniquement prévu pour un usage à l'intérieur

## Fonction défroissage

Cet appareil dispose de programmes pour défroisser le linge sec peu porté et pour réduire les odeurs.

### Remarques

- Veuillez prendre connaissance des conseils relatifs au linge. → *Page 31*
- Lavez le linge souillé de parfum, de déodorant ou de sueur avant de le porter à nouveau.
- Ne défroissez **pas** les textiles suivants :
  - Lainages, cuirs, viscose, textiles avec parties métalliques/en bois/en plastique.
  - Imperméables et cirés.
- N'utilisez pas de produits de nettoyage pour sèche-linge.

### Remplir le réservoir d'eau

Votre appareil défroisse le linge sec et peu porté avec de l'eau potable froide que vous versez dans l'orifice de remplissage avant de l'appareil à l'aide de la verseuse fournie.

### Attention !

#### Appareil endommagé et dommages matériels

L'appareil peut être encrassé par des peluches ou endommagé par des dépôts si vous n'utilisez pas d'eau potable pour le défroissage.

- Pour le défroissage, utilisez exclusivement de l'eau potable froide.
- N'utilisez pas d'eau de condensation ni d'eau distillée, et n'utilisez pas d'additifs ni de détartrant.

1. Sélectionnez le programme de défroissage souhaité. → *"Tableau des programmes" à la page 26*
2. Réglez le programme de défroissage souhaité.
3. Appuyer sur  **Départ/Rajout** .

4. **Réservoir vapeur vide, remplir!** apparaît.

**Remarque :** Si **Réservoir vapeur vide, remplir!** n'apparaît pas, le réservoir d'eau est déjà suffisamment rempli et le programme démarre.

5. Enlevez à l'horizontal le réservoir d'eau de condensation.

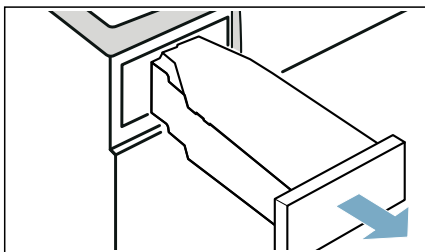

6. Versez env. 180 ml d'eau froide potable à l'aide de la verseuse fournie dans l'orifice de remplissage **avant** de l'appareil jusqu'à ce que **Réservoir vapeur vide, remplir!** disparaisse et qu'un signal retentisse.

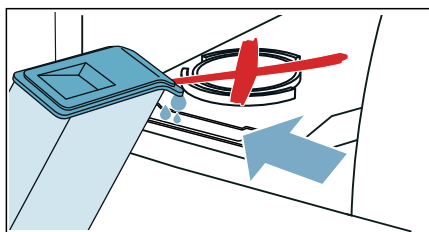

**Remarque :** Si vous versez plus de 180 ml d'eau potable dans l'appareil et que **Réservoir vapeur vide, remplir!** ne disparaît pas de l'affichage, vous n'avez pas versé l'eau potable dans le bon orifice ou l'appareil n'a pas été correctement aligné. Versez l'eau potable par l'orifice de remplissage avant ou alignez correctement l'appareil.

→ "Installation de l'appareil"  
à la page 14

7. Réinsérez le réservoir d'eau de condensation dans l'appareil jusqu'à ce qu'il s'encliquette.

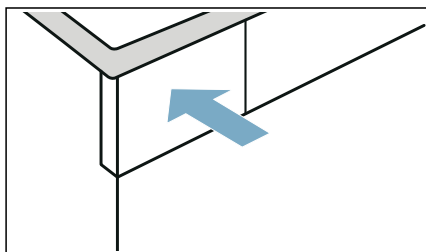

8. Appuyer sur  **Départ/Rajout** .

## Programmes de défroissage

- Exécutez les programmes de défroissage sans charge dans le tambour. Respectez la description des textiles et la quantité de charge maximale du programme de défroissage. → Page 26
- L'ouverture du hublot interrompt un programme de défroissage. Fermez le hublot pour redémarrer le programme et appuyez sur  **Départ/Rajout** .
- La durée moyenne du programme de défroissage est d'environ 45 minutes et peut s'allonger lorsque la température ambiante est fraîche, ou diminuer lorsque la température ambiante est chaude.
- Des bruits supplémentaires peuvent se produire pendant le défroissage.
- Le résultat du défroissage peut varier selon le type de textile, la quantité de charge et le programme sélectionné. Pour un résultat optimal, retirez le linge immédiatement après la fin du programme et pendez-le sur un cintre pour qu'il sèche complètement, et remettez-le en forme.

## Nettoyer le filtre du réservoir d'eau

Le filtre du réservoir d'eau protège l'appareil contre les salissures et doit être nettoyé régulièrement.

### Attention !

### Appareil endommagé et dommages matériels

L'utilisation de l'appareil sans filtre ou avec un filtre défectueux risque d'endommager l'appareil.

Utilisez l'appareil uniquement avec un filtre non défectueux.

1. Enlevez à l'horizontal le réservoir d'eau de condensation.

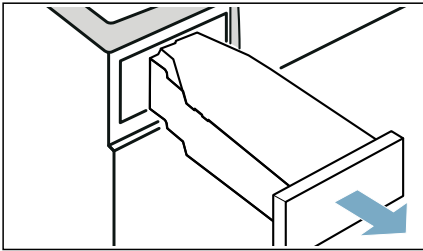

2. Retirez le filtre et nettoyez-le à l'eau courante ou au lave-vaisselle.

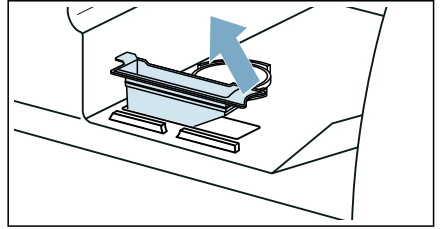

3. Mettez le filtre en place dans le réservoir d'eau.
4. Réinsérez le réservoir d'eau de condensation dans l'appareil jusqu'à ce qu'il s'encliquette.

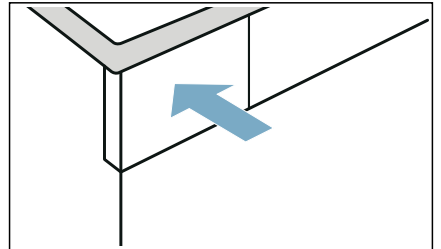

## Dériver l'eau de condensation

Pendant le séchage, de l'eau de condensation se forme dans l'appareil.

Faites fonctionner l'appareil avec un tuyau d'évacuation raccordé.

Si aucun tuyau d'évacuation n'est utilisé, l'eau de condensation de l'appareil s'écoule dans le réservoir d'eau de condensation. Dans ce cas, vous devez vider le réservoir d'eau de condensation après chaque séchage et également pendant le séchage lorsque le réservoir se remplit prématurément.

### Raccordez le tuyau d'évacuation comme suit :

1. Retirez l'accessoire du tambour.

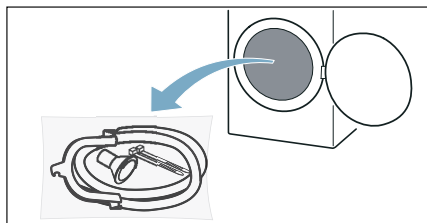

2. Retirez toutes les pièces du sac.

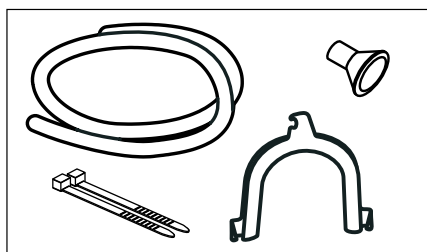

3. Retirez le bouchon du manchon.

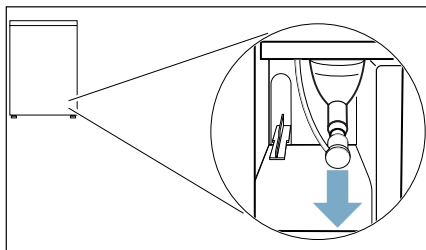

### Remarques

- À la livraison de l'appareil, le bouchon est fixé au manchon.
- Lors du retrait du bouchon, du liquide peut s'échapper du manchon.

4. Faites glisser le bouchon en position de rangement.

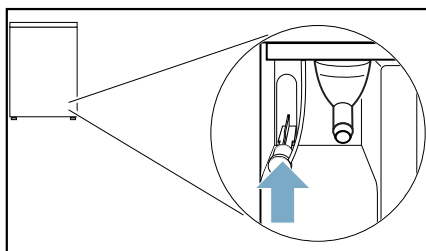

5. Poussez le tuyau d'évacuation jusqu'en butée sur le manchon dénudé.

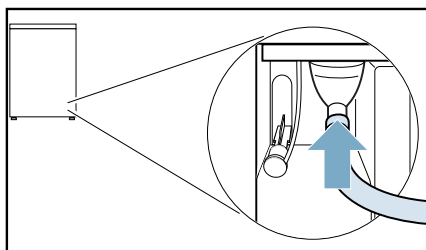

6. Selon la situation de raccordement, fixez l'autre extrémité du tuyau d'évacuation avec les accessoires restants.



**Lavabo :**

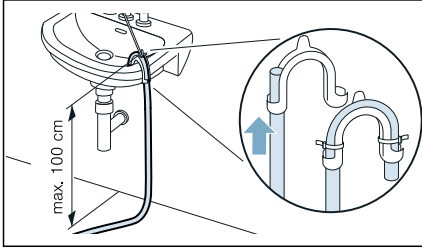

**Siphon :**

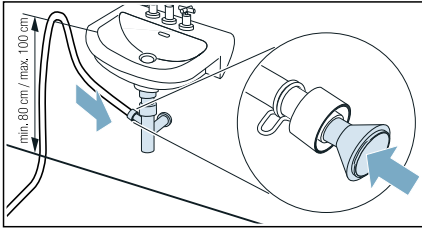

Le point de raccordement doit être fixé par un collier de serrage (plage de serrage 12-22 mm, commerce spécialisé).

En cas de raccordement à un siphon, veillez à ce que le tuyau d'évacuation se trouve au-dessus d'une hauteur de 80 cm min., mais sans dépasser 100 cm max.

**Siphon :**

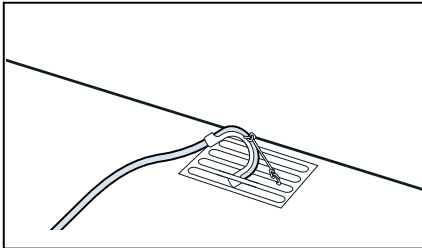

**Attention !**

**Dégât matériel dû à une fuite ou par l'eau qui s'écoule.**

Sécurisez le flexible pour l'empêcher de glisser hors du lavabo. Ne pliez pas le tuyau d'évacuation.

Respectez une différence de hauteur entre la surface d'implantation et l'orifice d'écoulement de 100 cm max.

**Attention !**

**L'eau retenue peut être de nouveau aspirée dans l'appareil et occasionner des dégâts matériels.**

Vérifiez que l'eau s'écoule suffisamment vite par l'orifice. L'évacuation ne doit pas être obturée ni obstruée.

7. Enlevez à l'horizontal le réservoir d'eau de condensation et videz-le.

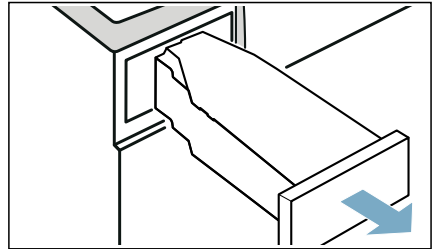

8. Tournez le réservoir d'eau de condensation à 180° sur le dessous et enlevez le bouchon utilisé.

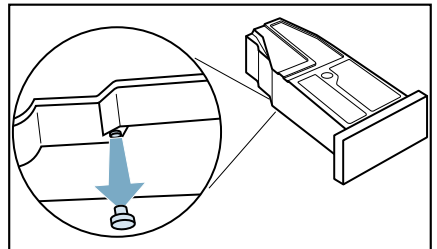

9. Tournez le réservoir d'eau de condensation de nouveau à 180 ° et introduisez le bouchon dans la cavité située sur le dessus du réservoir d'eau de condensation.

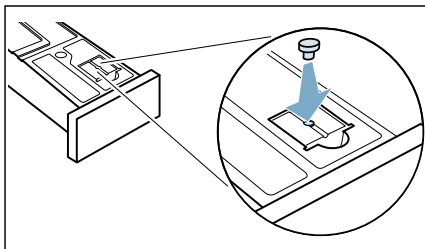

10. Poussez le réservoir d'eau de condensation jusqu'à ce qu'il s'enclenche.

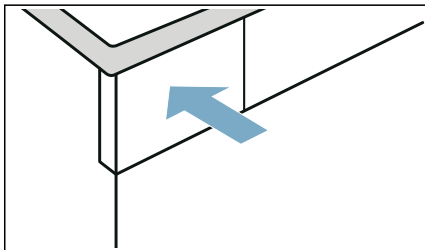

L'eau de condensation est maintenant évacuée par l'intermédiaire du tuyau d'évacuation, soit directement à l'égout, soit dans un lavabo.

**Remarque :** Si vous souhaitez dériver de nouveau l'eau de condensation dans le réservoir d'eau de condensation, exécutez ces étapes dans l'ordre inverse.

**Attention !**  
**Appareil endommagé et dommages matériels**

Si vous dérivez l'eau de condensation dans le réservoir d'eau de condensation, du liquide peut s'échapper du manchon et entraîner des dommages matériels. Avant de faire fonctionner l'appareil, fixez le bouchon de fermeture sur le manchon.

## Nettoyage et entretien

### Nettoyage de l'appareil

 **Mise en garde**  
**Danger de mort !**

Cet appareil fonctionne à l'électricité. Il existe un danger d'électrocution si vous entrez en contact avec des composants se trouvant sous tension. Veuillez par conséquent noter ce qui suit :

- Mettez l'appareil hors tension. Débranchez l'appareil du secteur (retirez la prise).
- Ne tenez jamais la prise de courant les mains mouillées.
- Pour retirer la fiche secteur de la prise de courant, tenez toujours la fiche elle-même et jamais le câble principal, sinon vous risquez d'endommager ce dernier.
- N'entreprenez pas de modifications techniques sur l'appareil ou ses équipements.
- Les réparations et autres travaux sur l'appareil doivent être effectués uniquement par notre service après-vente ou par un électricien. Ceci s'applique également pour le remplacement du câble principal (si nécessaire).
- Des câbles principaux de rechange peuvent être commandés auprès de notre service après-vente.

 **Mise en garde**  
**Risque d'empoisonnement !**

Des fumées toxiques peuvent être refoulées par des agents de nettoyage qui contiennent des solvants, par ex. du solvant de nettoyage. N'utilisez aucun agent de nettoyage contenant des solvants.

**⚠ Mise en garde**  
**Risque de choc électrique/de**  
**dommage matériel/de dommage à**  
**l'appareil !**

La pénétration d'humidité dans l'appareil peut provoquer un court-circuit.

N'utilisez pas d'appareil à pression ni d'appareil à vapeur, de tuyau, ni de pistolet pulvérisateur pour nettoyer votre appareil.

**Attention !**  
**Dompage matériel/dommage à**  
**l'appareil**

Des agents de nettoyage et des agents de prétraitement du linge (par ex. produit éliminant les taches, sprays de prélavage, etc.) risquent de causer des dommages s'ils entrent en contact avec les surfaces de l'appareil. Veuillez par conséquent noter ce qui suit :

- Évitez que ces agents n'entrent en contact avec les surfaces de l'appareil.
- N'utilisez rien d'autre que de l'eau et un chiffon doux et humide pour nettoyer l'appareil.
- Éliminez toute lessive, spray et autres résidus immédiatement.

## Nettoyer l'unité

Cet appareil dispose d'un nettoyage automatique. Les peluches du linge ne doivent pas être retirées après chaque utilisation, mais doivent être collectées dans l'unité.

Afin de ne pas gêner le fonctionnement de l'appareil, **vous devez** nettoyer l'unité (dispositif de dépôt de peluches et filtre à peluches) uniquement dans les cas suivants :

- Un indication apparaît : **Nettoyer les filtres.**
- Avant d'effectuer l'entretien de l'appareil.

Vous **pouvez en option** nettoyer l'unité de l'appareil à tout moment.

**Remarque :** Laissez refroidir l'appareil environ 30 minutes après son utilisation avant de commencer à le nettoyer.

### Nettoyez l'unité comme suit :

1. Ouvrez la trappe d'entretien au niveau de la poignée.

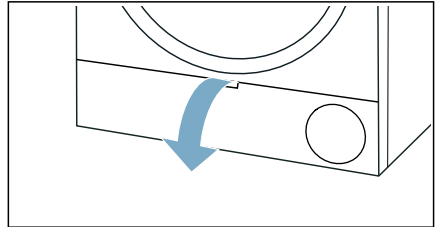

2. Déverrouillez le levier du couvercle de l'échangeur thermique.

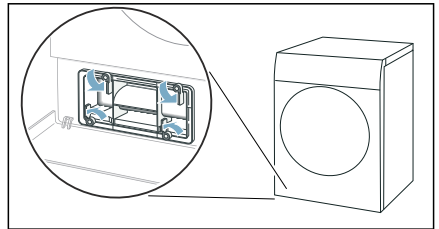

3. Retirez le couvercle de l'échangeur thermique sur la poignée.

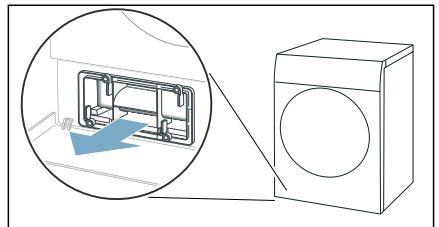

4. Eliminer toutes les peluches du couvercle de l'échangeur thermique et du filtre à peluches.

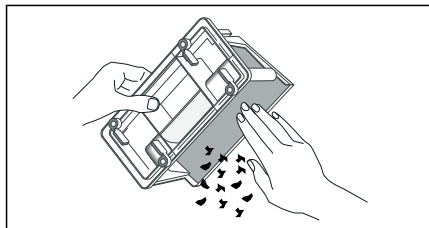

**Remarque :** Veillez à ce qu'aucun encrassement ne subsiste sur les joints du couvercle de l'échangeur thermique.

5. Rincez à l'eau courante l'intérieur du couvercle de l'échangeur thermique et du filtre à peluches, puis séchez-les soigneusement.

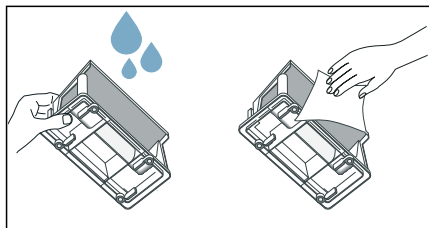

### Remarques

- En cas de fort encrassement, vous pouvez utiliser une brosse douce pour les nettoyer.
- Veillez à ce que le filtre du dispositif de dépôt de peluches soit séché soigneusement après le rinçage. Un filtre à peluches humide peut rallonger la durée de séchage et influencer le résultat de séchage.

6. Extraire le dépôt à peluches à l'horizontale.

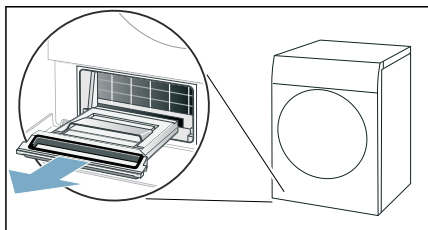

**Remarque :** Le dépôt à peluches peut contenir des peluches humides ainsi qu'un résidu d'eau et risque de couler de couleur lors de son extraction.

7. Ouvrez le dispositif de dépôt de peluches et retirez les peluches.

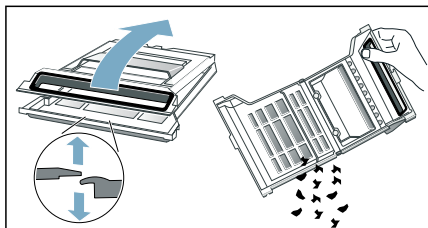

8. Rincez à l'eau courante le filtre du dispositif de dépôt de peluches, puis séchez-le soigneusement.

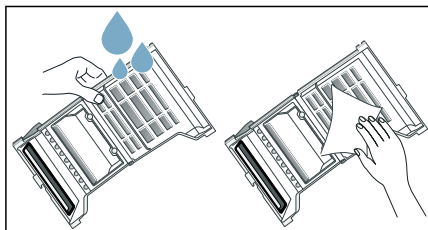

### Remarques

- En cas de fort encrassement, vous pouvez utiliser une brosse douce pour le nettoyer.
- N'enlevez pas et n'endommagez pas le joint du dispositif de dépôt de peluches.

- Vous pouvez également nettoyer le dispositif de dépôt de peluches au lave-vaisselle.
- Veillez à ce que le filtre du dispositif de dépôt de peluches soit séché soigneusement après le rinçage.

**9.** Refermer le dépôt à peluches.

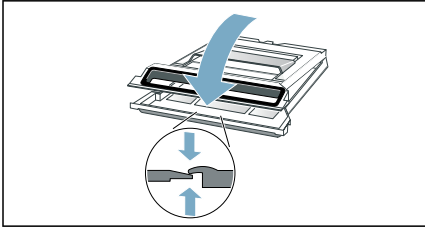

**Remarque :** Veillez à fermer complètement le dépôt à peluches.

**10.** Insérer le dépôt à peluches à l'horizontale jusqu'en butée.

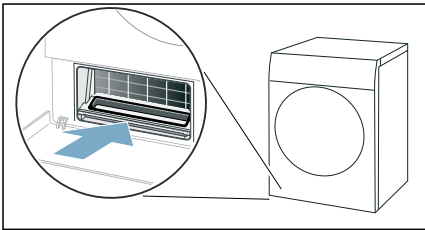

**11.** Insérer le couvercle de l'échangeur thermique par la poignée.

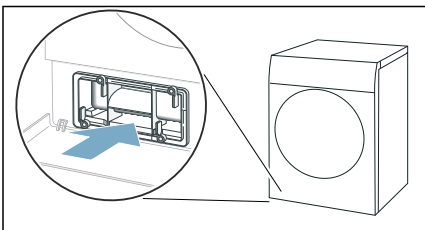

**Remarque :** Vous pouvez insérer le couvercle de l'échangeur thermique uniquement lorsque le dépôt à peluches se trouve dans l'appareil.

**12.** Verrouillez le levier du couvercle de l'échangeur thermique.

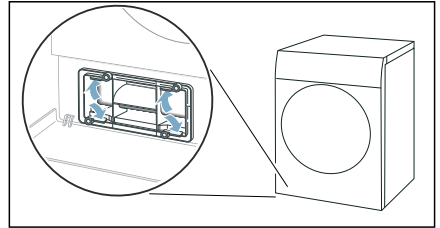

**13.** Fermez la trappe d'entretien.

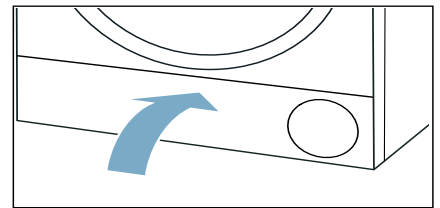

Vous avez nettoyé l'unité de l'appareil.

**Attention !**  
**Domage matériel/dommage à l'appareil**

L'appareil risque d'être endommagé si vous utilisez celui-ci sans système de récupération des peluches (filtre, crible à peluches selon les spécifications de l'appareil) ou si ce système est incomplet ou défectueux.

N'utilisez pas l'appareil sans crible à peluches, ni avec un crible incomplet ou défectueux.

**Nettoyage du capteur d'humidité**

**Remarque :** Le capteur d'humidité mesure le degré d'humidité du linge. Après une longue durée d'utilisation, des résidus de calcaire ou de lessive et de produit peuvent se déposer. Ces dépôts doivent être retirés régulièrement, sinon le résultat de séchage peut être altéré.

1. Ouvrez le hublot.

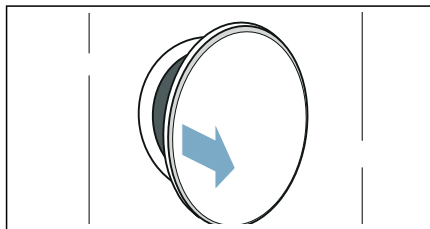

2. Nettoyez le capteur d'humidité avec une éponge rugueuse.

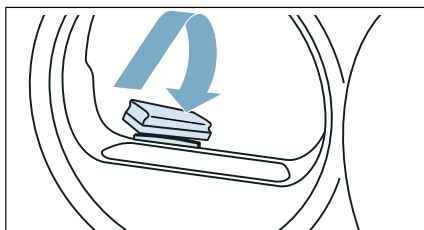

### Attention !

**Le capteur d'humidité peut être endommagé.**

Le capteur d'humidité est composé d'acier inoxydable. Ne nettoyez pas le capteur avec des produits abrasifs ni avec de la laine de verre.

### Nettoyage du filtre du réservoir de condensation

**Remarque :** le filtre du réservoir d'eau de condensation sert à nettoyer l'eau de condensation utilisée pour le nettoyage automatique de cet appareil.

1. Retirez le réservoir d'eau de condensation à l'horizontale.

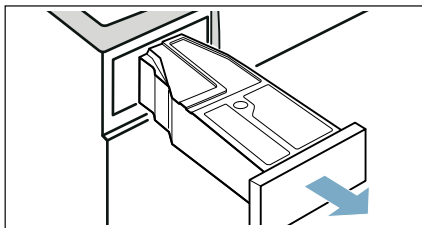

2. Jetez l'eau de condensation.
3. Retirez le filtre.

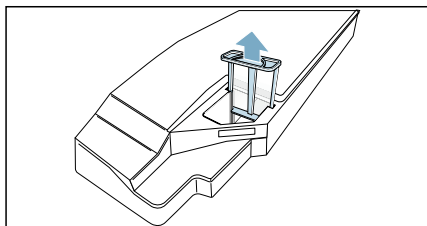

4. Nettoyez le filtre à l'eau chaude courante ou au lave-vaisselle.

**Remarque :** en cas de fort encrassement, vous pouvez utiliser une brosse douce pour le nettoyer.

5. Insérez le filtre jusqu'à ce que vous sentiez qu'il s'encliquette.

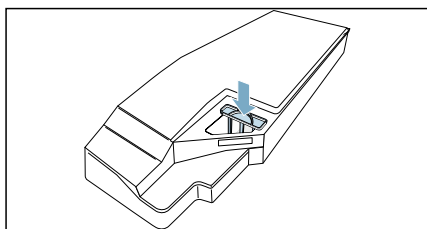

### Attention !

**Sans filtre, de petites pièces peuvent tomber dans l'appareil et l'endommager.**

Faites fonctionner le sèche-linge uniquement avec un filtre en place.

6. Insérez le réservoir d'eau de condensation jusqu'à ce qu'il s'encliquette.

## Entretien de l'appareil

Pour son entretien, l'appareil propose les réglages suivants :

Le réglage de l'appareil **Entretien simple** vous permet d'appeler et d'effectuer l'entretien simple de l'appareil. Il s'agit d'un programme de nettoyage supplémentaire pour les légers dépôts de salissures dans l'appareil.

Le réglage de l'appareil **Entretien intensif** vous permet d'appeler et d'effectuer l'entretien approfondi de l'appareil. Il s'agit d'un programme de nettoyage supplémentaire pour évacuer les dépôts de salissures tenaces, ainsi que les odeurs dans l'appareil après une période d'inutilisation de plus d'un mois.

Avant de procéder à l'entretien de l'appareil, ce dernier doit être préparé.

### Mise en garde

#### **Risque de brûlure/appareil endommagé et dommages matériels !**

L'eau bouillante ou chaude peut occasionner des brûlures graves ainsi qu'entraîner des dommages matériels lorsqu'elle est renversée ou qu'elle s'écoule.

N'utilisez pas d'eau bouillante pour cet appareil, ses éléments et ses accessoires. Évitez tout contact entre la peau et l'eau chaude ou la vapeur d'eau.

### Mise en garde

#### **Risque d'empoisonnement / de dommage matériel !**

L'eau de condensation n'est pas potable et peut être souillée par des peluches. L'eau de condensation souillée peut être dangereuse pour la santé et aussi causer des dommages matériels.

Ne pas la boire ni la réutiliser.

## Préparation de l'entretien de l'appareil

### Préparer l'appareil pour son entretien

L'appareil doit être préparé **avant** un entretien simple ou intensif.

### Préparez l'appareil pour l'entretien comme suit :

1. Nettoyer l'unité. → Page 51
2. Ouvrez le hublot.
3. Retirez le linge.

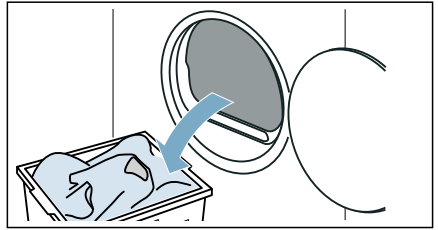

4. Fermez le hublot.
5. Enlevez à l'horizontal le réservoir d'eau de condensation et videz-le.

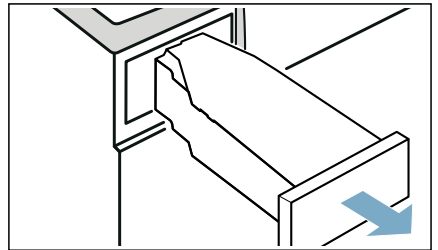

6. Appuyer sur  pour allumer l'appareil.

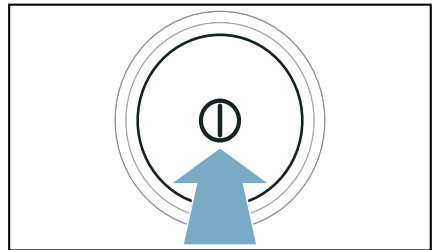

L'appareil est à présent préparé pour son entretien.

### Préparer le réservoir d'eau de condensation pour l'entretien de l'appareil

Si vous dérivez l'eau de condensation de l'appareil via un tuyau d'évacuation, le réservoir d'eau de condensation doit être préparé **avant** un entretien simple ou intensif de l'appareil.

### Préparer le réservoir d'eau de condensation pour l'entretien de l'appareil comme suit :

1. Retirez le bouchon de la cavité du réservoir d'eau de condensation.

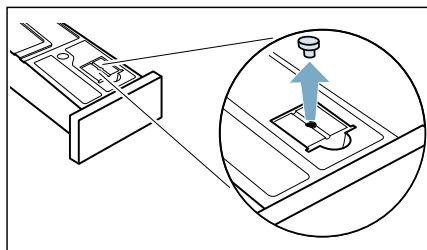

2. Retournez le réservoir d'eau de condensation à 180° (face supérieure en bas) puis mettez en place le bouchon.

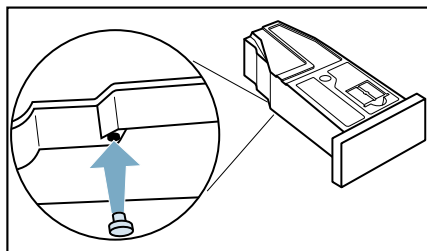

3. Nettoyez le filtre du réservoir d'eau de condensation. → Page 54

Le réservoir d'eau de condensation est à présent préparé pour l'entretien de l'appareil.

**Remarque :** Si vous dérivez l'eau de condensation de l'appareil via le tuyau d'évacuation, annulez ces étapes **après** un entretien simple ou intensif.

### Effectuer un entretien simple de l'appareil

Le réglage de l'appareil **Entretien simple** vous permet d'appeler et d'effectuer l'entretien simple de l'appareil. Il s'agit d'un programme de nettoyage supplémentaire pour les légers dépôts de salissures dans l'appareil.

#### Remarques

- Après un certain temps d'utilisation, votre appareil vous invite automatiquement à procéder à l'entretien simple. L'écran affiche alors Entretien simple nécessaire. avant le départ du programme pendant 5 secondes ainsi qu'après la fin du programme. Cette indication continue à apparaître tant que vous n'avez pas entièrement réalisé l'entretien simple de votre appareil.
- L'entretien simple de l'appareil dure environ 1 heure.

### Effectuer l'entretien de l'appareil

#### Effectuer l'entretien de l'appareil comme suit :

1. Préparez l'entretien de l'appareil. → Page 55
2. Versez env. 1 ½ litre d'eau du robinet chaude dans le récipient de condensation.

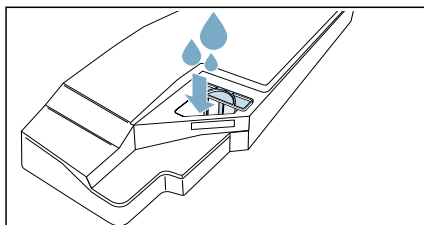



**Remarque :** Maintenez à tout moment le récipient de condensation à l'horizontale afin qu'aucun liquide ne se déverse.

3. Poussez le réservoir d'eau de condensation jusqu'à ce qu'il s'enclenche.

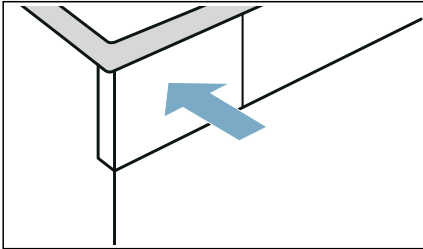

4. Appuyez environ 3 secondes sur les deux touches **Préférences 3 sec.** .
5. Appuyez sur **Entretien simple** .
6. Appuyez sur **démarrer** .

L'entretien de l'appareil commence et un signal retentit.

**Remarque :** Pendant l'entretien de l'appareil, vous ne pouvez pas mettre l'appareil en pause via **▷||** Départ/Rajout .

Une indication apparaît sur l'écran à la fin de l'entretien de l'appareil et un signal retentit.

7. Enlevez à l'horizontal le réservoir d'eau de condensation et videz-le.

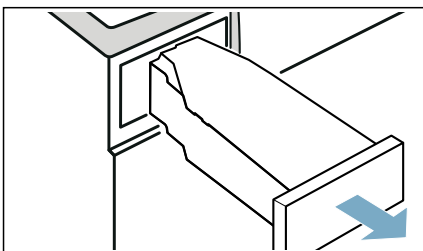

8. Poussez le réservoir d'eau de condensation jusqu'à ce qu'il s'enclenche.

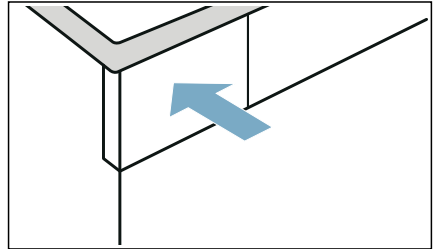

9. Appuyer sur **⓪** pour éteindre l'appareil.

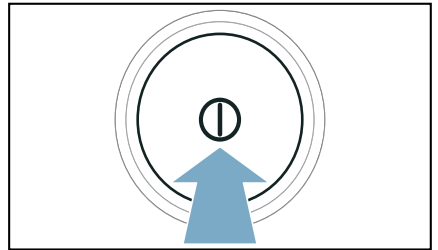

Vous avez procédé à l'entretien de l'appareil.

## Réaliser un entretien intensif de l'appareil

Le réglage de l'appareil **Entretien intensif** vous permet d'appeler et d'effectuer l'entretien approfondi de l'appareil. Il s'agit d'un programme de nettoyage supplémentaire pour évacuer les dépôts de salissures tenaces, ainsi que les odeurs dans l'appareil après une période d'inutilisation de plus d'un mois.

## Remarques

- L'entretien approfondi de l'appareil dure environ 4 heures. La durée peut se prolonger si vous ne réalisez pas en temps opportun les étapes de manipulation nécessaires pendant le programme.
- L'entretien intensif de l'appareil ne doit pas être interrompu après le démarrage du programme.
- Pour réaliser l'entretien intensif de votre appareil, vous devez utiliser un produit d'entretien d'origine que vous pouvez commander sous la référence : **00311829** auprès du service après-vente. Vous trouverez les coordonnées du service après-vente des différents pays dans la liste ci-jointe.

## Mise en garde

### Risque de blessure/de dommage matériel/de dommage à l'appareil !

L'utilisation de pièces de rechange ou d'accessoires d'une autre marque peut s'avérer dangereuse et provoquer des dommages matériels ou endommager l'appareil.

Pour des raisons de sécurité, utilisez uniquement des pièces de rechange et des accessoires d'origine.

## Attention !

### Dompage matériel/dommage à l'appareil

Si vous versez une mauvaise quantité de lessive ou de produit de nettoyage dans l'appareil, vous risquez d'endommager le matériel ou l'appareil. Utilisez des lessives/produits d'entretien/agents de nettoyage et adoucissants conformément aux instructions du fabricant.

## Effectuer l'entretien de l'appareil

### Effectuer l'entretien de l'appareil comme suit :

1. Préparez l'entretien de l'appareil. → Page 55

2. Versez une bouteille du produit d'entretien d'origine de l'appareil et env. 1 ½ litre d'eau du robinet chaude dans le récipient de condensation.

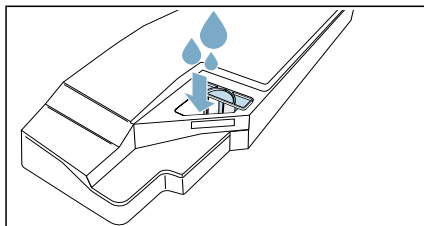

**Remarque :** Maintenez à tout moment le récipient de condensation à l'horizontale afin qu'aucun liquide ne se déverse.

3. Poussez le réservoir d'eau de condensation jusqu'à ce qu'il s'enclenche.

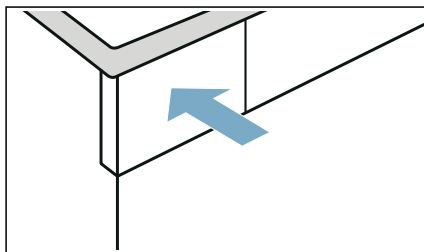

4. Appuyez environ 3 secondes sur les deux touches **Préférences 3 sec.** .
5. Appuyez sur **Entretien intensif** .
6. Appuyez sur **démarrer** .

L'entretien de l'appareil commence et un signal retentit.

**Remarque :** Pendant l'entretien de l'appareil, vous ne pouvez pas mettre l'appareil en pause via  Départ/Rajout .

Après env. 3 heures, l'appareil met l'entretien en pause et une indication sur l'écran signale que la première partie de l'entretien de l'appareil est terminée.

7. Enlevez à l'horizontal le réservoir d'eau de condensation et videz-le.

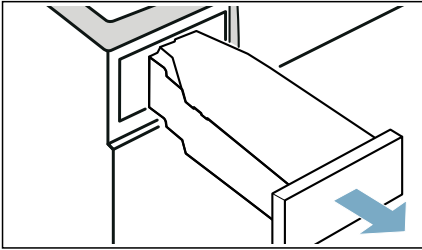

8. Versez env. 1 ½ litre d'eau du robinet chaude dans le récipient de condensation.

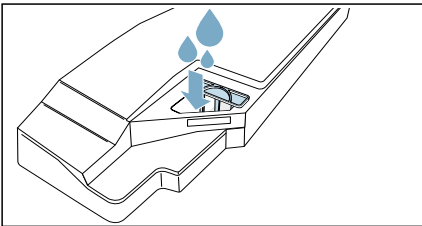

**Remarque :** Maintenez à tout moment le récipient de condensation à l'horizontale afin qu'aucun liquide ne se déverse.

9. Enlevez à l'horizontal le réservoir d'eau de condensation avec précaution et videz-le afin de rincer les restes du produit d'entretien d'origine.

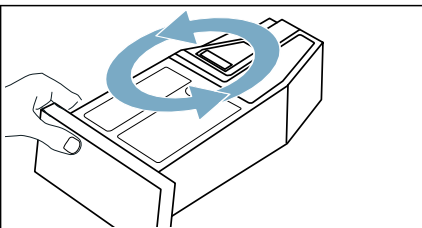

10. Versez env. 1 autre ½ litre d'eau du robinet chaude dans le récipient de condensation.

11. Poussez le réservoir d'eau de condensation jusqu'à ce qu'il s'enclenche.

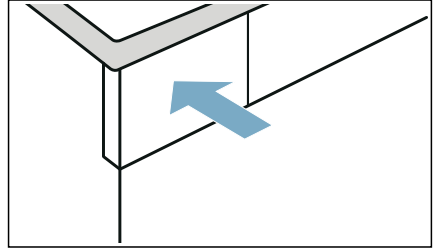

12. Appuyer sur  **Départ/Rajout** .  
L'entretien de l'appareil se poursuit.

**Remarque :** Pendant l'entretien de l'appareil, vous ne pouvez pas mettre l'appareil en pause via  **Départ/Rajout** .

Une indication apparaît sur l'écran à la fin de l'entretien de l'appareil et un signal retentit.

13. Videz de nouveau le réservoir d'eau de condensation.

**fr** Entretien de l'appareil

- 14.** Poussez le réservoir d'eau de condensation jusqu'à ce qu'il s'enclenche.

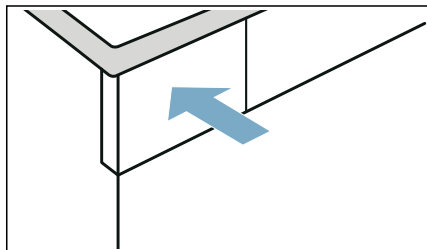

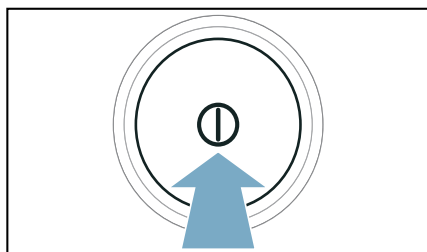

- 15.** Appuyer sur ① pour éteindre l'appareil.



Vous avez procédé à l'entretien de l'appareil.

## Aide pour l'appareil

Dérangements	Cause/solution
L'appareil ne démarre pas	Vérifiez la fiche mâle et les fusibles.
L'appareil ne réagit pas aux entrées et l'affichage indique : Nettoyer les filtres	<ul style="list-style-type: none"> <li>■ Un filtre encrassé ou humide peut entraver le flux d'air dans l'appareil lorsque la température ambiante est plus basse. <ul style="list-style-type: none"> <li>- Nettoyez l'unité et séchez soigneusement le filtre à peluche. → <i>Page 51</i></li> <li>- Éteignez, puis rallumez l'appareil.</li> <li>- Appuyez sur  <b>Départ/Rajout</b> pour démarrer de nouveau le programme.</li> </ul> </li> </ul>
Froissage.	<ul style="list-style-type: none"> <li>■ Quantité de linge dépassée ou mauvais programme sélectionné pour un type de textile. Vous trouverez toutes les informations nécessaires dans le tableau des programmes. → <i>Page 26</i></li> <li>■ Retirez le linge du tambour directement après le séchage. Si vous le laissez dans le tambour, il risque de se froisser.</li> </ul>
De l'eau s'écoule.	<ul style="list-style-type: none"> <li>■ L'appareil est peut-être incliné. Nivelez l'appareil.</li> <li>■ Assurez-vous que dans l'unité : <ul style="list-style-type: none"> <li>- le couvercle de l'échangeur thermique est correctement verrouillé.</li> <li>- le joint du couvercle de l'échangeur thermique n'est pas pollué. → <i>Page 51</i></li> </ul> </li> <li>■ Si le tuyau d'évacuation* en option est installé, assurez-vous qu'il est correctement raccordé. → <i>Page 48</i></li> </ul>
L'appareil est en pause, mais le tambour tourne.	L'appareil a détecté une température élevée et a démarré le processus CoolDown. La régulation de la température peut prendre jusqu'à 10 minutes. Vous pouvez interrompre le processus CoolDown à tout moment en ouvrant le hublot.
Le programme ne démarre pas	<p>Assurez-vous que :</p> <ul style="list-style-type: none"> <li>■ le hublot est fermé,</li> <li>■ Sécurité enfants 3 sec. est désactivée</li> <li>■ vous avez appuyé sur  <b>Départ/Rajout</b></li> </ul> <p><b>Remarque :</b> Si un report du programme est réglé via <b>Fin dans</b>, le programme démarre ultérieurement.</p>
La durée du programme affichée change en cours de séchage.	Il ne s'agit pas d'un défaut. Le capteur d'humidité détermine l'humidité résiduelle du linge et adapte la durée du programme (en dehors des programmes de temps).

<p>Le linge n'est pas correctement séché ou est encore trop humide.</p>	<ul style="list-style-type: none"> <li>■ Le linge chaud paraît plus humide à la fin du programme qu'il ne l'est réellement. Étendez-le linge et laissez-le refroidir.</li> <li>■ Adaptez le degré de séchage ou augmentez le niveau de séchage. Cela prolonge la durée de séchage à une température qui reste identique.</li> <li>■ Sélectionnez un programme de temps pour un séchage supplémentaire du linge encore humide.</li> <li>■ Sélectionnez un programme de temps pour une charge de linge plus faible.</li> <li>■ Ne dépassez pas la quantité maximale de linge d'un programme. → <i>Page 26</i></li> <li>■ Nettoyez le capteur d'humidité du tambour. Une fine couche de calcaire ou de résidus de lessive et de produit d'entretien peut se déposer sur le capteur et l'empêcher de bien fonctionner. → <i>Page 53</i></li> <li>■ Le séchage a été interrompu à cause d'une coupure de courant, d'un réservoir d'eau de condensation plein ou en raison du dépassement de la durée de séchage maximale.</li> </ul> <p><b>Remarque :</b> Veuillez également prendre connaissance des conseils relatifs au linge. → <i>Page 31</i></p>
<p>La durée de séchage est trop longue.</p>	<ul style="list-style-type: none"> <li>■ L'appareil peut être pollué par des peluches. Cela augmente la durée de séchage.             <ul style="list-style-type: none"> <li>- Nettoyez l'unité. → <i>Page 51</i></li> <li>- Effectuez un séchage complet avec du linge non séché au préalable et une quantité de charge de plus de 3 kg.</li> </ul> <p><b>Remarque :</b> L'auto-nettoyage automatique de l'appareil utilise l'eau de condensation de votre linge. Lorsque vous séchez en permanence des quantités de charge de moins de 3 kg, ou que vous utilisez en permanence la fonction de défroissage, l'eau de condensation de votre linge n'est pas suffisante pour l'auto-nettoyage automatique de l'appareil. Séchez régulièrement du linge non séché au préalable avec une quantité de charge de plus de 3 kg.</p> </li> <li>■ L'échangeur thermique peut être pollué par des peluches.             <ul style="list-style-type: none"> <li>- Effectuez un entretien simple de l'appareil. → <i>Page 56</i></li> </ul> </li> <li>■ Un filtre à peluches humide peut rallonger la durée de séchage et influencer le résultat de séchage. Séchez soigneusement le filtre à peluches de l'unité après le rinçage. → <i>Page 51</i></li> <li>■ Une entrée d'air obstruée ou non librement accessible sur l'appareil peut augmenter la durée de séchage. Dégagez l'entrée d'air.</li> <li>■ Si la température ambiante est inférieure à 15°C ou supérieure à 30°C, la durée de séchage peut s'allonger et influencer sur le résultat de séchage.</li> <li>■ Une circulation de l'air insuffisante dans la pièce peut prolonger la durée de séchage. Aérez suffisamment la pièce.</li> </ul>
<p>Dégagement d'odeurs dans l'appareil</p>	<p>Réalisez un entretien approfondi de l'appareil. → <i>Page 57</i></p>
<p>L'humidité de la pièce augmente.</p>	<p>Veuillez à ce que l'aération de la pièce soit suffisante.</p>

Bruits inhabituels lors du séchage.	Lors du séchage, des odeurs liées à l'utilisation de l'appareil surgissent via la pompe et le compresseur. Celles-ci n'indiquent pas de dysfonctionnement de l'appareil.
L'appareil a l'air froid malgré le séchage.	Il ne s'agit pas d'un défaut. L'appareil équipé d'une pompe à chaleur sèche de manière efficace à basses températures.
Le programme de séchage est interrompu.	Si le programme de séchage est interrompu en raison d'une coupure de courant, redémarrez le programme ou retirez le linge et étendez-le.
La connexion avec le réseau domestique n'est pas établie.	<ul style="list-style-type: none"> <li>■ Le Wi-Fi est désactivé. Pour établir la connexion au réseau domestique, activez le Wi-Fi.  doit apparaître sur l'afficheur.</li> <li>■ Le Wi-Fi est activé, mais la connexion au réseau domestique ne peut pas être établie. Vérifier si le réseau domestique est disponible ou se reconnecter au réseau domestique.</li> </ul>
Home Connect ne fonctionne pas.	<ul style="list-style-type: none"> <li>■ En cas de problème avec Home Connect, consultez <a href="http://www.home-connect.com">www.home-connect.com</a>.</li> <li>■ Vous pouvez uniquement utiliser les fonctions Home Connect sur votre appareil lorsque les services Home Connect (par ex. déploiement de l'appli) sont disponibles dans votre pays. Le service Home Connect n'est pas disponible dans tous les pays, pour plus d'informations consultez le site <a href="http://www.home-connect.com">www.home-connect.com</a>.</li> </ul>
L'eau déborde lors du remplissage du réservoir d'eau.	Le réservoir d'eau est entièrement rempli. Ne remplissez pas davantage le réservoir d'eau. Si un peu d'eau a déjà débordé, il n'y a aucun risque pour la santé. → <i>"Remplir le réservoir d'eau" à la page 45</i> Le filtre du réservoir d'eau peut être obstrué par des dépôts. Retirez le filtre et nettoyez-le.
La durée des programmes vapeur est trop longue.	La température ambiante froide prolonge la durée des programmes vapeur.
Il reste de l'eau dans le réservoir d'eau de condensation bien que le tuyau d'évacuation* soit raccordé à l'appareil.	Si le tuyau d'évacuation en option *est installé, de l'eau résiduelle reste dans le réservoir d'eau de condensation en raison de la fonction de nettoyage automatique de l'appareil.
* selon l'équipement de l'appareil ou l'accessoire disponible	

**Remarque :** Si vous ne parvenez pas à remédier à la panne par vous-même en éteignant et en rallumant l'appareil, veuillez contacter le service après-vente. → Page 67



## Transport de l'appareil

### **⚠ Mise en garde**

#### **Risque de blessure/de dommage matériel/de dommage à l'appareil !**

Si vous saisissez l'appareil par des parties saillantes quelconques (par ex. le hublot de l'appareil) en vue de le soulever ou de le déplacer, ces parties risquent de se briser et de vous blesser. Ne saisissez pas l'appareil par ses parties saillantes pour le déplacer.

### **⚠ Mise en garde**

#### **Risque de blessure !**

- Cet appareil est très lourd. Vous risquez de vous blesser en le soulevant. Ne soulevez pas l'appareil vous-même.
- L'appareil présente des arêtes vives sur lesquelles vous risquez de vous couper les mains. Ne saisissez pas l'appareil par ses arêtes vives. Portez des gants de protection pour le soulever.

#### **Préparez l'appareil pour le transport comme suit :**

1. Enlevez à l'horizontal le réservoir d'eau de condensation et videz-le.

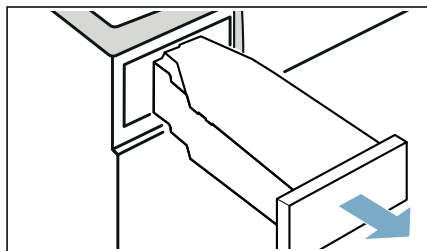

2. Réinsérez le réservoir d'eau de condensation dans l'appareil jusqu'à ce qu'il s'encliquette.

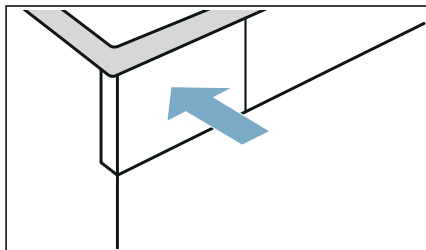

3. Allumez l'appareil.
4. Réglez un programme de votre choix.
5. Appuyez sur **▷||| Départ/Rajout**.
6. Patientez 5 minutes. L'eau de condensation est pompée.
7. Videz de nouveau le réservoir d'eau de condensation.
8. S'il est installé, retirez le tuyau d'évacuation du lavabo, du siphon ou de la bouche d'égoût.

→ Page 48

#### **Attention !**

Sécurisez le flexible sur l'appareil pour l'empêcher de glisser. Le tuyau d'évacuation ne doit pas être plié.

9. Mettez l'appareil hors tension.
10. Débranchez la prise de l'appareil du secteur.

L'appareil est maintenant prêt pour le transport.

#### **Attention !** **Appareil endommagé et dommages matériels**

Il reste toujours un peu d'eau dans l'appareil malgré la vidange. L'eau résiduelle risque de couler et de provoquer des dommages. Par conséquent, transportez l'appareil debout.





## Valeurs de consommation

### Tableau des valeurs de consommation

Programme	Vitesse à laquelle le linge a été essoré (en tr/min)	Durée** (en min.)		Consommation d'énergie** (en kWh)	
		9 kg	4,5 kg	9 kg	4,5 kg
<b>Coton</b>		<b>9 kg</b>	<b>4,5 kg</b>	<b>9 kg</b>	<b>4,5 kg</b>
Prêt à ranger ☒*	1400	192	119	1,37	0,77
	1000	215	132	1,61	0,90
	800	238	145	1,85	1,03
Prêt à repasser ☞*	1400	143	86	0,97	0,54
	1000	166	99	1,21	0,67
	800	189	112	1,45	0,80
<b>Synthétiques</b>		<b>3,5 kg</b>		<b>3,5 kg</b>	
Prêt à ranger ☒*	800	77		0,44	
	600	87		0,53	

\* Réglage du programme selon la norme en vigueur EN61121 en utilisant le tuyau de vidange externe.  
 \*\* Les valeurs peuvent différer des valeurs indiquées en fonction du type de textile, de la composition du linge à sécher, de l'humidité résiduelle du textile, du degré de séchage réglé, de la charge, des conditions environnantes, ainsi que lors de l'activation de fonctions supplémentaires.

### Programme le plus efficace pour les textiles en coton

Le programme coton standard suivant (signalé par ☐) convient pour sécher du linge en coton normalement humide et est le plus efficace vis-à-vis de la consommation d'énergie pour sécher du linge humide.

#### Programme standard pour du coton conformément au règlement CE 932/2012 actuel

Programme + degré de séchage voulu	Charge (en kg)	Consommation d'énergie (en kWh)	Durée du programme (en min.)
☐ Coton + (Prêt à ranger) ☒	9/4,5	1,61/0,90	215/132

Réglage du programme pour des essais et le label énergétique, conformément à la directive 2010/30/CE.

## Données techniques

### Dimensions :

850 x 600 x 640 mm

(hauteur x largeur x profondeur)

### Poids :

56 kg (selon le modèle)

### Raccordement au secteur :

Tension du secteur 220 - 240 V, 50Hz

Intensité nominale 10 A

Puissance nominale 600 W

### Charge de linge maximale :

9 kg

### Puissance absorbée hors service :

0,10 W

### Puissance absorbée en mode veille :

0,10 W

### Éclairage du tambour\*

### Température ambiante\*\*

5 - 35°C

### Puissance absorbée en mode de fonctionnement normal connecté (Wi-Fi)/durée :

1,3 W / 20 min

\* selon l'équipement de l'appareil

\*\* Si la température ambiante est inférieure à 10°C, la fonction  **Démarrage à distance** ainsi que la durée maximale de 24 heures de la fonction **Fin dans** peuvent être limitées.

## Mise au rebut



Mettez l'emballage et l'appareil au rebut dans le respect de l'environnement.



Cet appareil est labellisé conformément à la directive européenne 2012/19/CE sur les appareils électriques et électroniques usagés (waste electrical and electronic equipment – WEEE).

Cette directive fixe le cadre, en vigueur sur tout le territoire de l'UE, d'une reprise et d'un recyclage des appareils usagés.

### Attention !

### Risque d'incendie/risque d'intoxication/dommage matériel et endommagement de l'appareil

L'appareil contient un fluide réfrigérant respectueux de l'environnement, mais inflammable R290. Une mise au rebut incorrecte pourrait provoquer un incendie ou des empoisonnements. Mettez l'appareil au rebut de manière correcte et n'endommagez pas les tuyaux du circuit réfrigérant.



## Service après-vente

Si vous ne parvenez pas à remédier à la panne par vous-même en éteignant et en rallumant l'appareil, veuillez contacter le service après-vente. → Coordonnées du service après-vente jointes ou sur la 4e de couverture

Nous trouverons toujours une solution adaptée, également afin d'éviter des déplacements inutiles d'un technicien.

Veuillez indiquer au service après-vente le numéro de série (E-Nr.) et le numéro de fabrication (FD) de l'appareil.

E-Nr. \_\_\_\_\_ FD \_\_\_\_\_

E-Nr.      Numéro de série  
FD        Numéro de fabrication

Vous trouverez ces indications aux endroits suivants \*selon le modèle :  
à l'intérieur du hublot\*/de la trappe de service ouverte\* et au dos de l'appareil.

### **Faites confiance aux compétences du fabricant.**

Adressez-vous à nous. Vous vous assurez ainsi que les réparations seront réalisées par des techniciens du SAV formés à cet effet et avec des pièces de rechange d'origine.



## Merci d'avoir acheté un appareil électroménager Bosch !

Enregistrez votre nouvel appareil sur MyBosch dès maintenant et profitez directement :

- De conseils et d'astuces de nos experts pour votre appareil
- D'options d'extension de garantie
- De réductions pour les accessoires et pièces de rechange
- D'un manuel numérique et de toutes les données sur l'appareil, à portée de main
- D'un accès aisé au Service dédié aux appareils électroménagers Bosch

Enregistrement gratuit et simple, y compris sur les téléphones mobiles :

**[www.bosch-home.com/welcome](http://www.bosch-home.com/welcome)**



## Besoin d'aide ? Vous trouverez la solution ici.

Des conseils d'expert pour vos appareils électroménagers Bosch, vous avez besoin d'aide ou d'une réparation d'experts Bosch.

Découvrez les différents services prévus par Bosch pour vous aider :

**[www.bosch-home.com/service](http://www.bosch-home.com/service)**

**Vous trouverez les coordonnées du service après-vente des différents pays dans la liste ci-jointe.**

Robert Bosch Hausgeräte GmbH

Carl-Wery-Straße 34

81739 München, GERMANY

[www.bosch-home.com](http://www.bosch-home.com)



**9001416148** (9908)

fr