



Enregistrez
votre nouvel
appareil sur MyBosch dès
maintenant et bénéficiez
d'avantages gratuits :
[bosch-home.com/
welcome](http://bosch-home.com/welcome)



Lave-linge séchant

WNA14400EU

fr Notice d'utilisation et instructions d'installation

Votre nouveau lave-linge séchant

Vous venez d'opter pour un lave-linge séchant de marque Bosch.

Prenez quelques minutes pour consulter cette documentation et découvrir les avantages de votre lave-linge séchant.

Conformément à la politique de qualité de la marque Bosch, nous soumettons chaque lave-linge séchant qui quitte notre usine à des contrôles minutieux afin de garantir son bon état et son bon fonctionnement.

Pour plus d'informations sur nos produits, nos accessoires, nos pièces de rechange et nos services, consultez notre site Internet www.bosch-home.com ou adressez-vous à nos centres de service après-vente.

Dans le cas où les notices d'installation et d'utilisation décrivent plusieurs modèles, les différences sont clairement spécifiées le cas échéant.



Ne mettez ce lave-linge séchant en service qu'après avoir lu cette Notice d'utilisation et d'installation !

Règles de présentation

⚠ Avertissement !

L'association de ce symbole et de ce mot indique une situation potentiellement dangereuse. En cas de non-observation, risques de blessures voire de mort.

Attention !

Ce mot indique une situation potentiellement dangereuse. En cas de non-observation, risques de dégâts matériels et/ou d'atteinte à l'environnement.

Remarque/astuce

Indications permettant d'utiliser l'appareil au mieux et autres informations utiles.

1. 2. 3. / a) b) c)

Les séquences d'opérations sont indiquées par des chiffres ou des lettres.

■ / -

Les listes sont matérialisées par des puces ou des tirets.

Sommaire

 Destination de l'appareil	4	 Linge	27
 Consignes de sécurité	5	Préparation du linge pour le lavage	27
Enfants/personnes/animaux domestiques	5	Préparation du linge pour le séchage	28
Installation	7	Amidonage	28
Commande	9	Teinture/décoloration	28
Nettoyage/maintenance	12	 Lessives et produits d'entretien	29
 Protection de l'environnement	13	Recommandation de lessive	29
Emballage/appareil usagé	13	 Vue d'ensemble des programmes	30
Épargnez de l'énergie et conservez des ressources	13	Programme sélectionnable	30
Mode d'économie d'énergie	14	Tableau de séchage	35
 Positionnement et raccordement	14	 Réglages par défaut d'un programme	36
Étendue des fournitures	14	⌘ Temp. (Température)	36
Consignes de sécurité	15	Ⓢ rpm (Essorage)	36
Surface d'installation	15	Ⓢ Finished in/Time Dry (Fin dans)	36
Installation sur un sol nu ou un plancher à solives de bois	16	 Réglages additionnels de programme	37
Installation de l'appareil dans une kitchenette	16	☀ Drying Aim (Résultat de séchage)	37
Retrait des sécurités de transport	16	↓ Prewash (Pré lavage)	38
Retrait des entretoises d'appui verticales	17	👕 Less Ironing (Repassage facile)	38
Longueurs de flexibles, conduites et lignes	18	⚙ SpeedPerfect	38
Arrivée d'eau	19	 Utilisation de l'appareil	38
Évacuation d'eau	20	Préparation de l'appareil	38
Nivellement	21	Sélectionnez le programme/Mettez l'appareil sous tension	39
Branchement électrique	21	Placement du linge dans le tambour	39
Avant le premier lavage	22	Doser et verser le produit lessiviel et le produit d'entretien	40
Transport	22	Lancement du programme	41
 Familiarisation avec l'appareil	24	Sécurité enfants	41
Appareil	24	Ajout/retrait de linge	42
Bandeau de commande	25	Changement de programme	42
Bandeau d'affichage	26		

Annulation du programme	42
Fin du programme	42
Retrait du linge/extinction de l'appareil	43



Réglages de l'appareil 43



Sensors 44

Système de détection de balourds	44
--	----



Nettoyage et entretien 44

Corps de la machine/bandeau de commande	44
Tambour	45
Détartrage	45
Vider et nettoyer le bac à produit et son boîtier	45
La pompe à vidange est obstruée.	46
Le boyau de vidange est bloqué au niveau du siphon	47
Le filtre de l'alimentation en eau est bloqué	47



Défauts et solutions 48

Déverrouillage d'urgence	48
Informations du bandeau d'affichage	49
Défauts et solutions	50



Service après-vente 55

Numéro de série (E-Nr.) et numéro de fabrication (FD)	55
---	----



Valeurs de consommation 56



Caractéristiques techniques 57



Garantie Aqua-Stop 57



Destination de l'appareil

- Cet appareil est destiné uniquement à un usage domestique privé.
- N'installez pas et n'utilisez pas cet appareil dans un endroit susceptible d'être soumis au gel, ni à l'extérieur. Cet appareil risque d'être endommagé si l'eau résiduelle qu'il contient gèle. Si les tuyaux gèlent, ils peuvent se fissurer/éclater.
- Cet appareil doit uniquement être utilisé pour laver du linge domestique, composé d'articles lavables en machine et de lainages lavables à la main (se référer à leur étiquette). L'utilisation de l'appareil à d'autres fins n'entre pas dans le cadre de son utilisation prévue et est interdite.
- Cet appareil doit uniquement être utilisé pour sécher et rafraîchir du linge domestique, composé d'articles ayant été lavés à l'eau et adaptés au sèche-linge (se référer à leur étiquette). L'utilisation de l'appareil à d'autres fins est en dehors de la portée de son application prévue et est interdite.
- Cet appareil peut être utilisé avec de l'eau courante, de la lessive et des produits d'entretien courants du commerce (adaptés à une utilisation en machine).
- Cet appareil est destiné à être utilisé jusqu'à une altitude de 4000 mètres.

Avant de mettre l'appareil sous tension :

Vérifiez que l'appareil ne présente aucun endommagement visible. Ne mettez pas l'appareil en service s'il est endommagé. En cas de problème, contactez votre revendeur spécialisé ou notre service après-vente.

Lisez et observez les notices de montage et d'utilisation, ainsi que toutes les autres informations fournies avec cet appareil.

Conservez soigneusement ces documents. Ils pourront vous être utiles par la suite ou servir aux utilisateurs suivants.

Consignes de sécurité

Les informations de sécurité et les mises en garde ci-après contribuent à vous protéger contre des blessures éventuelles et à prévenir des dégâts matériels à votre environnement.

Cependant, il importe de prendre les précautions nécessaires et d'agir avec le plus grand soin lors de l'installation, de la maintenance, du nettoyage et de l'utilisation de l'appareil.

Enfants/personnes/animaux domestiques

Mise en garde Danger de mort !

Les enfants ou personnes qui ne sont pas à même d'évaluer les risques liés à l'utilisation de l'appareil risquent de se blesser ou de mettre leur vie en danger. Veuillez par conséquent noter ce qui suit :

- L'appareil peut être utilisé par des enfants âgés de plus de 8 ans, des personnes présentant des capacités physiques, sensorielles ou mentales réduites, des personnes peu expérimentées ou possédant peu de connaissances, pour autant qu'elles soient supervisées ou qu'elles aient bénéficié d'instructions concernant l'utilisation de l'appareil en toute sécurité et qu'elles aient compris les risques potentiels liés à l'utilisation de l'appareil.
- Les enfants ne doivent pas jouer avec cet appareil.
- N'autorisez pas les enfants à nettoyer ou effectuer la maintenance de cet appareil sans surveillance.
- Ne laissez pas les enfants de moins de 3 ans ni les animaux domestiques s'approcher de cet appareil.
- Ne laissez pas l'appareil sans surveillance quand des enfants ou d'autres personnes qui ne peuvent pas évaluer les risques se trouvent dans le voisinage.

 **Mise en garde**
Danger de mort !

Les enfants peuvent s'enfermer eux-mêmes à l'intérieur de l'appareil et mettre ainsi leur vie en danger.

- Ne placez pas l'appareil derrière une porte car elle pourrait obstruer le hublot de l'appareil ou empêcher son ouverture complète.
- Dès qu'un appareil est arrivé en fin de vie, tirez la fiche principale de la prise **avant** de sectionner le câble principal, ensuite détruisez le verrou du hublot de l'appareil.

 **Mise en garde**
Risque d'asphyxie !

En autorisant les enfants à jouer avec l'emballage/film plastique ou composants d'emballage, ils risquent de s'y empêtrer ou de les mettre sur leur tête et de s'étouffer. Gardez l'emballage, le film plastique et les composants d'emballage hors de portée des enfants.

 **Mise en garde**
Risque d'empoisonnement !

Les lessives et les produits d'entretien peuvent entraîner un empoisonnement en cas d'ingestion.

Si vous avalez ces derniers par accident, consultez immédiatement un médecin. Rangez les lessives et les produits d'entretien hors de portée des enfants.

 **Mise en garde**
Irritation de la peau/des yeux !

Le contact avec des lessives ou des produits d'entretien peut provoquer des irritations des yeux/de la peau.

Rincez-vous abondamment les yeux/la peau s'ils entrent en contact avec de la lessive ou des produits d'entretien. Rangez les lessives et les produits d'entretien hors de portée des enfants.

Installation

Mise en garde **Risque de choc électrique/ d'incendie/de dommage matériel/de dommage à l'appareil !**

Si l'appareil n'est pas correctement installé, cela peut aboutir à une situation dangereuse. Assurez-vous de ce qui suit :

- La tension principale sur la prise de courant doit correspondre à la tension nominale spécifiée sur l'appareil (plaque signalétique). Les charges connectées et les fusibles requis sont spécifiés sur la plaque signalétique.
- La prise secteur et la prise à contact de protection doivent correspondre et le système de mise à la terre doit être correctement installé.
- L'installation doit être pourvue d'une section transversale adéquate.
- La prise secteur doit être librement accessible à tout moment. Si cela n'est pas possible, afin de respecter les règles de sécurité en vigueur, un interrupteur (sectionnement de tous les pôles) doit être intégré dans l'installation fixe en conformité avec les prescriptions d'installation électrique.

- Si vous utilisez un disjoncteur différentiel à courant résiduel, utilisez uniquement un disjoncteur portant le marquage suivant : . La présence de ce marquage est le seul moyen d'être sûr que l'appareil satisfait à tous les règlements en vigueur.

Mise en garde **Risque de choc électrique/ d'incendie/de dommage matériel/de dommage à l'appareil !**

L'altération ou la détérioration du câble principal de l'appareil peut entraîner une décharge électrique, un court-circuit ou un incendie en raison d'une surchauffe.

Le câble principal ne doit pas être plié, écrasé ou modifié et ne doit pas entrer en contact avec des sources de chaleur.

Mise en garde **Risque d'incendie/de dommage matériel/de dommage à l'appareil !**

L'utilisation de rallonges ou de blocs multiprises peut provoquer un incendie en raison d'une surchauffe ou d'un court-circuit.

Branchez directement l'appareil sur une prise mise à la terre correctement installée.

N'utilisez pas de rallonges, de blocs multiprises, ni de coupleurs à plusieurs voies.

⚠ Mise en garde
Risque de blessure/de
dommage matériel/de
dommage à l'appareil !

- L'appareil risque de vibrer ou de bouger en cours de fonctionnement, et donc de provoquer des blessures ou des dommages matériels. Placez l'appareil sur une surface propre, plane et solide, en utilisant un niveau à bulle pour vous guider, nivelez l'appareil à l'aide des pieds à visser.
- Si vous saisissez l'appareil par des parties saillantes quelconques (par ex. le hublot de l'appareil) en vue de le soulever ou de le déplacer, ces parties risquent de se briser et de vous blesser. Ne saisissez pas l'appareil par ses parties saillantes pour le déplacer.

⚠ Mise en garde
Risque de blessure !

- Cet appareil est très lourd. Vous risquez de vous blesser en le soulevant. Ne soulevez pas l'appareil vous-même.
- L'appareil présente des arêtes vives sur lesquelles vous risquez de vous couper les mains. Ne saisissez pas l'appareil par ses arêtes vives. Portez des gants de protection pour le soulever.

- Les flexibles et les câbles principaux peuvent constituer un danger de trébuchement et provoquer des blessures s'ils ne sont pas correctement acheminés. Acheminez les tuyaux et les câbles de manière à ce qu'ils ne présentent pas de risque de trébuchement.

Attention !
Dommage matériel/dommage
à l'appareil

- En cas de pression d'eau trop élevée ou trop basse, l'appareil risque de ne pas pouvoir fonctionner correctement. Cela peut également provoquer des dommages matériels ou endommager l'appareil. Assurez-vous que la pression d'eau dans le système d'alimentation en eau est d'au moins 100 kPa (1 bar) et qu'elle n'excède pas 1000 kPa (10 bars).
- La modification ou l'endommagement des tuyaux d'eau peut entraîner des dommages matériels ou endommager l'appareil. Les tuyaux d'eau ne doivent pas être coudés, écrasés, modifiés, sectionnés.

- L'utilisation de tuyaux d'une autre marque pour raccorder l'alimentation en eau risque de provoquer des dommages matériels ou d'endommager l'appareil. Utilisez uniquement les tuyaux fournis avec l'appareil ou des tuyaux de rechange d'origine.
- L'appareil est sécurisé pour le transport par des dispositifs de sécurité pour le transport. Si les dispositifs de sécurité pour le transport ne sont pas retirés avant la mise en service de l'appareil, l'appareil risque d'être endommagé. Il importe d'enlever complètement tous les dispositifs de sécurité pour le transport avant d'utiliser l'appareil pour la première fois. Conservez séparément ces dispositifs de sécurité pour le transport. Afin d'éviter de détériorer l'appareil en cours de transit, il est important de replacer les dispositifs de sécurité pour le transport si l'appareil doit être transporté.

Commande

Mise en garde **Risque d'explosion / d'incendie !**

Le linge qui est entré en contact avec des solvants, de l'huile, de la cire, des produits éliminant la cire, de la peinture, de la graisse ou des détachants, risque de prendre feu lorsqu'il est séché dans la machine, voire même provoquer l'explosion de l'appareil. Veuillez donc prendre en compte ce qui suit :

- Bien rincer le linge avec de l'eau chaude et de la lessive avant de le sécher dans la machine.
- Ne pas placer de linge dans l'appareil pour le sécher s'il n'a pas été lavé auparavant.
- Ne pas utiliser l'appareil si des produits chimiques ont été utilisés pour nettoyer le linge.

Mise en garde **Risque d'explosion/ d'incendie !**

- Le linge qui a été préalablement traité avec des produits nettoyants contenant des solvants (détachants, solvants de nettoyage) peut provoquer une explosion dans le tambour. Rincez soigneusement le linge à l'eau avant de le laver en machine.

- Certains objets risquent de prendre feu en cours de séchage, voir même de provoquer l'incendie ou l'explosion de l'appareil. Enlever tous les briquets ou allumettes des poches des articles de linge.
- De la poussière de charbon ou de farine autour de l'appareil peuvent provoquer une explosion. S'assurer que la zone autour de l'appareil est propre lorsque celui-ci fonctionne.

⚠ Mise en garde
Risque d'incendie /
de dommage matériel /
de dommage à l'appareil !

Si le programme est terminé avant que le cycle de séchage ne soit fini, le linge ne refroidit pas suffisamment et risque de prendre feu ou de provoquer des dommages matériels ou d'endommager l'appareil.

- Au cours de la dernière phase du cycle de séchage, le linge dans le tambour n'est pas chauffé (cycle de refroidissement). Ceci a pour effet que le linge reste à une température à laquelle il n'est pas endommagé.

- Ne pas éteindre l'appareil avant que le cycle de séchage ne soit terminé sauf si vous enlevez immédiatement tous les articles de linge du tambour immédiatement et les étalez (pour dissiper la chaleur).

⚠ Mise en garde
Risque d'empoisonnement !

Des fumées toxiques peuvent être refoulées par des agents de nettoyage qui contiennent des solvants, par ex. du solvant de nettoyage.

N'utilisez aucun agent de nettoyage contenant des solvants.

⚠ Mise en garde
Risque de blessure !

- Si vous placez tout votre poids/vous asseyez sur le hublot de l'appareil lorsque celui-ci est ouvert, l'appareil risque de basculer et de provoquer des blessures. Ne vous appuyez pas de tout votre poids sur le hublot de l'appareil lorsqu'il est ouvert.
- Si vous grimpez sur l'appareil, le plan de travail risque de casser et de provoquer des blessures. Ne grimpez pas sur l'appareil.
- Vous risquez de blesser vos mains si vous les introduisez dans le tambour pendant qu'il tourne encore. Patientez jusqu'à ce que le tambour s'arrête de tourner.

⚠ Mise en garde
Risque de brûlure !

Lorsque vous lavez du linge à haute température, vous risquez de vous brûler si vous entrez en contact avec le produit de nettoyage chaud (par ex. lorsque vous évacuez un produit de nettoyage chaud dans un évier).

Ne mettez pas vos mains dans le produit de nettoyage chaud.

⚠ Mise en garde
Irritation de la peau/des yeux !

De la lessive et des produits d'entretien risquent d'être projetés si vous ouvrez le bac à produits en cours de fonctionnement de l'appareil.

Rincez-vous abondamment les yeux/la peau s'ils entrent en contact avec de la lessive ou des produits d'entretien. Si vous avalez ces derniers par accident, consultez immédiatement un médecin.

Attention !
Dompage matériel / dommage à l'appareil

- Si la quantité de linge dans l'appareil excède la capacité de charge maximum, l'appareil risque de ne pas pouvoir fonctionner correctement. Cela peut également provoquer un dommage matériel ou endommager l'appareil. Ne pas dépasser la capacité de charge maximum de linge sec. S'assurer de respecter les capacités de charge maximum spécifiées pour chacun des programmes.
- De la mousse et du caoutchouc mousse risquent de se déformer et de fondre s'ils sont séchés dans l'appareil. Ne pas sécher dans l'appareil des articles de linge qui contiennent de la mousse ou du caoutchouc mousse.
- Si vous versez une mauvaise quantité de lessive ou de produit de nettoyage dans l'appareil, vous risquez d'endommager le matériel ou l'appareil. Utilisez des lessives/produits d'entretien/agents de nettoyage et adoucissants conformément aux instructions du fabricant.

Nettoyage/maintenance

Mise en garde **Danger de mort !**

Cet appareil fonctionne à l'électricité. Il existe un danger d'électrocution si vous entrez en contact avec des composants se trouvant sous tension. Veuillez par conséquent noter ce qui suit :

- Mettez l'appareil hors tension. Débranchez l'appareil du secteur (retirez la prise).
- Ne tenez jamais la prise de courant les mains mouillées.
- Pour retirer la fiche secteur de la prise de courant, tenez toujours la fiche elle-même et jamais le câble principal, sinon vous risquez d'endommager ce dernier.
- N'entreprenez pas de modifications techniques sur l'appareil ou ses équipements.
- Les réparations et autres travaux sur l'appareil doivent être effectuées uniquement par notre service après-vente ou par un électricien. Ceci s'applique également pour le remplacement du câble principal (si nécessaire).
- Des câbles principaux de rechange peuvent être commandés auprès de notre service après-vente.

Mise en garde **Risque d'empoisonnement !**

Des fumées toxiques peuvent être refoulées par des agents de nettoyage qui contiennent des solvants, par ex. du solvant de nettoyage.

N'utilisez aucun agent de nettoyage contenant des solvants.

Mise en garde **Risque de choc électrique/de** **dommage matériel/de** **dommage à l'appareil !**

La pénétration d'humidité dans l'appareil peut provoquer un court-circuit.

N'utilisez pas d'appareil à pression ni d'appareil à vapeur, de tuyau, ni de pistolet pulvérisateur pour nettoyer votre appareil.

Mise en garde **Risque de blessure/de** **dommage matériel/de** **dommage à l'appareil !**

L'utilisation de pièces de rechange ou d'accessoires d'une autre marque peut s'avérer dangereuse et provoquer des dommages matériels ou endommager l'appareil.

Pour des raisons de sécurité, utilisez uniquement des pièces de rechange et des accessoires d'origine.

Attention ! Dompage matériel/dommage à l'appareil

Des agents de nettoyage et des agents de prétraitement du linge (par ex. produit éliminant les taches, sprays de pré-lavage, etc.) risquent de causer des dommages s'ils entrent en contact avec les surfaces de l'appareil. Veuillez par conséquent noter ce qui suit :

- Évitez que ces agents n'entrent en contact avec les surfaces de l'appareil.
- N'utilisez rien d'autre que de l'eau et un chiffon doux et humide pour nettoyer l'appareil.
- Éliminez toute lessive, spray et autres résidus immédiatement.



Protection de l'environnement

Emballage/appareil usagé



Éliminez l'emballage en respectant l'environnement.

Cet appareil est marqué selon la directive européenne 2012/19/UE relative aux appareils électriques et électroniques usagés (waste electrical and electronic equipment - WEEE). La directive définit le cadre pour une reprise et une récupération des appareils usagés applicables dans les pays de la CE.

Épargnez de l'énergie et conservez des ressources

Si vous suivez ces instructions, vous appareil consommera moins d'électricité et moins d'eau.

Choisissez des programmes de faible température, rallongez la durée du lavage et utilisez la capacité de charge maximale → *Page 30*.

- La consommation d'énergie et d'eau sont plus efficaces.

Utilisez les réglages du programme économique.

- Si vous ajustez les réglages d'un programme, l'écran affichera la consommation prévue.

Ajoutez → *Page 29* de la lessive selon le degré de salissure du linge.

- Pour la salissure légère et normale, une petite quantité de lessive suffit. Observez le dosage recommandé par le fabricant du détergent.

Réduisez la température de nettoyage pour la lessive de salissure légère et normale.

- L'appareil consomme moins d'énergie à faible température. Pour la saillissure légère à normale, une température plus faible qu'indiqué sur l'étiquette d'entretien suffit également.

Réglez la vitesse d'essorage maximale si vous souhaitez mettre votre lessive au sèche-linge par la suite.

- Plus la lessive est sèche, plus la phase de séchage du programme sera courte, ce qui permet de réduire la consommation d'énergie. Une vitesse d'essorage plus élevée réduit l'humidité résiduelle dans la lessive et intensifie le bruit d'essorage.

Lavez le linge sans pré-lavage.

- Le pré-lavage augmente la durée du programme et la consommation d'énergie et d'eau.

L'appareil dispose d'une la fonction continue d'ajustement automatique de la charge.

- Selon le type de textiles et la capacité de charge, la fonction continue d'ajustement automatique de la charge fonctionne de façon optimale en ajustant la consommation d'eau et la durée du programme.

Mode d'économie d'énergie

Si l'appareil est inutilisé pendant une période plus ou moins longue (environ 5 minutes), il passe automatiquement en mode d'économie d'énergie. L'éclairage de l'écran s'éteint avant le démarrage du programme, et une fois que le programme est terminé, — (lampe indicatrice de la touche ) clignote. Appuyez n'importe où sur le bandeau d'affichage pour activer le rétro-éclairage de l'écran.

Mode d'économie d'énergie n'est pas activé lorsque le programme est en cours.

Positionnement et raccordement

Étendue des fournitures

Remarque : Vérifiez si l'appareil n'a pas subi de dégâts lors du transport. N'utilisez jamais un appareil endommagé. En cas de réclamation, contactez le revendeur auprès duquel vous avez acheté l'appareil ou notre service après-vente.

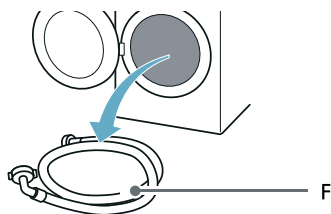
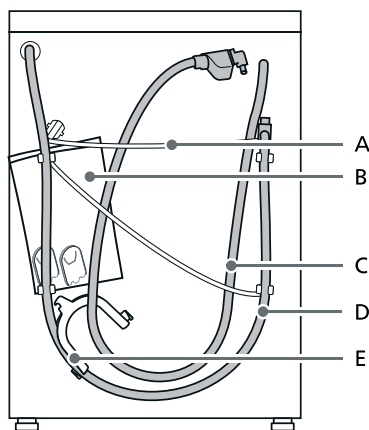

- A Câble d'alimentation
- B Sac :
 - Instructions d'installation et d'utilisation
 - Répertoire des emplacements du Service après-vente*
 - Garantie*
 - Feuille supplémentaire pour les instructions d'installation et d'utilisation
 - Les caches pour les orifices après les entretoises de transport ont été retirés
 - Guides d'installation Home Connect*
- C Tuyau d'arrivée d'eau sur les modèles avec aquaStop
- D Tuyau d'évacuation d'eau
- E Coude pour protéger le tuyau d'évacuation d'eau*
- F Tuyau d'arrivée d'eau froide sur les modèles standard/Aqua-Secure
- * Selon le modèle

De plus, un collier de serrage (diamètre 24 - 40 mm, disponible auprès de revendeurs spécialisés) est requis pour brancher le tuyau d'évacuation d'eau au siphon.

Outils utiles

- Niveau à bulle pour la mise à niveau
- Clé avec :
 - WAF13 pour détacher les entretoises de transport et
 - WAF17 pour aligner les pieds de l'appareil

Consignes de sécurité

Mise en garde

Risque de blessure !

- L'appareil est très lourd. Faites preuve de prudence lorsque vous soulevez ou transportez l'appareil.

- Vous risquez de casser des composants ou vous encourez des blessures si vous soulevez l'appareil par des composants saillants (par ex. le hublot de l'appareil). Ne soulevez pas l'appareil en le tenant par ses parties saillantes.
- Risque de chute ou de blessure si le flexible ou le câble principal ne sont pas correctement guidés. Posez les flexibles et les câbles de telle sorte à éviter tout risque de chute.

Attention !

Endommagement de l'appareil

Les flexibles risquent de se déchirer ou de se rompre sous l'effet du gel. N'installez pas l'appareil dans des lieux exposés au gel ni à l'extérieur.

Attention !

Dommmages d'eau

Les points de raccordement pour le flexible d'arrivée d'eau et le tuyau de vidange se trouvent sous haute pression. Afin d'éviter toute fuite ou tout dégât des eaux, respectez les instructions figurant dans cette section.

Remarques

- En plus des consignes de sécurité figurant dans les présentes, il se peut que le fournisseur d'eau et d'électricité local impose également des exigences spéciales.
- En cas de doute, confiez le branchement de l'appareil à un spécialiste.

Surface d'installation

Remarque : L'appareil doit être aligné de façon stable afin de ne pas bouger.

- La surface d'installation doit être ferme et plane.
- Des sols/revêtements de sol souples ne sont pas adaptés.

Installation sur un sol nu ou un plancher à solives de bois

Attention !

Endommagement de l'appareil

L'appareil risque de se « déplacer » et de basculer de sa base en cours d'essorage.

Les pieds de l'appareil doivent être fixés par des supports de maintien.

N° de commande WMZ 2200, WX 975600, CZ 110600, Z 7080X0.

Remarque : Sur des planchers de solives en bois, installer l'appareil :

- Dans un coin si possible,
- Sur un panneau de bois résistant à l'eau (épaisseur min. 30 mm) qui est vissé fermement avec le plancher.

Installation de l'appareil dans une kitchenette

Mise en garde Danger de mort !

Danger d'électrocution si vous touchez des composants se trouvant sous tension.

Ne retirez pas la plaque de recouvrement de l'appareil.

Remarques

- Largeur de niche de 60 cm requise.
- Installez uniquement l'appareil sous un plan de travail d'un seul tenant solidement lié aux placards situés de part et d'autre de la niche.

Retrait des sécurités de transport

Attention !

Endommagement de l'appareil

- L'appareil est sécurisée pour le transport à l'aide des sécurités de transport. Si les sécurités de transport ne sont pas retirées, l'appareil risque d'être endommagé lors de son fonctionnement. Avant d'utiliser l'appareil pour la première fois, assurez-vous d'avoir entièrement retiré les quatre sécurités de transport. Conservez les sécurités dans un endroit sûr.
- Afin d'éviter tout endommagement lors d'un éventuel transport ultérieur de l'appareil, vous devez replacer les sécurités de transport.

Remarque : Conservez les vis et les douilles dans un endroit sûr.

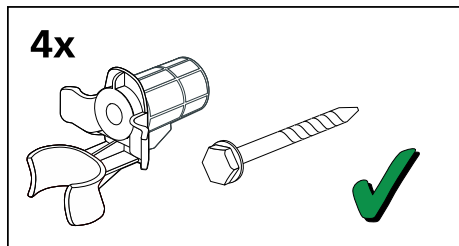

1. Dégagez les flexibles de leurs supports.

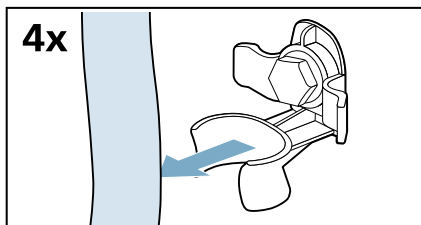

2. Dévissez et retirez les quatre vis des sécurités à épaulement de transport.

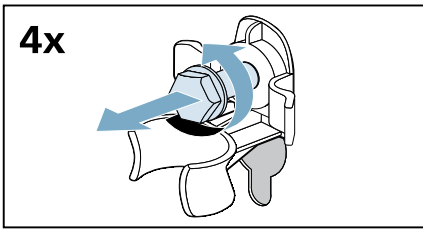

- a) Retirez le câble d'alimentation des supports.

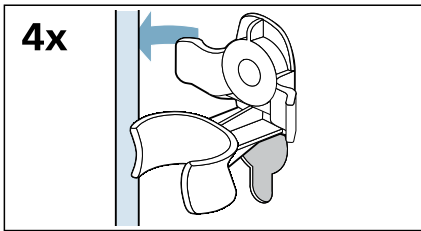

- b) Retirez les douilles.

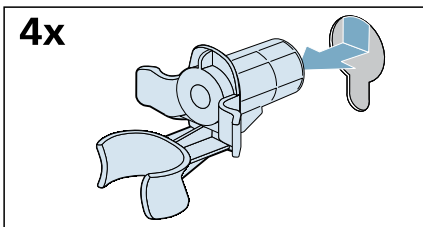

3. Placez les couvercles.

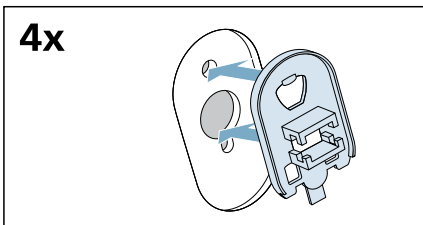

4. Verrouillez les couvercles en place en appliquant une pression sur les crochets d'encliquetage.

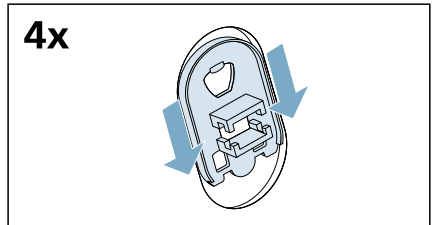

Retrait des entretoises d'appui verticales

1. Dévisser et retirer toutes les vis des entretoises de transport verticales.

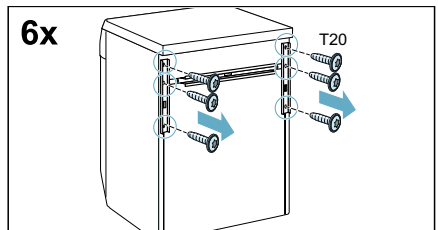

2. Retirer les entretoises de transport.

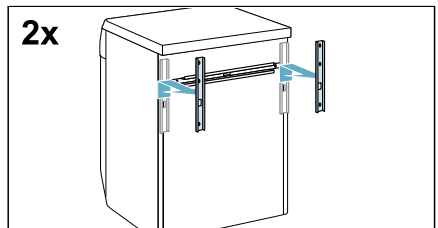

fr Positionnement et raccordement

3. Dévisser et retirer les vis de l'entretoise de transport horizontale.

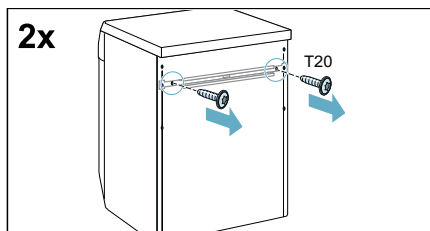

4. Retirer l'entretoise de transport.

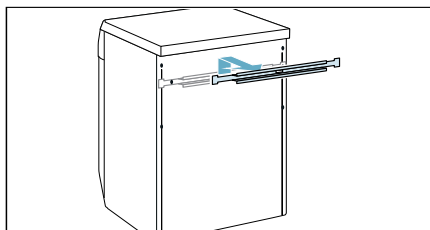

Longueurs de flexibles, conduites et lignes

Branchements sur la gauche

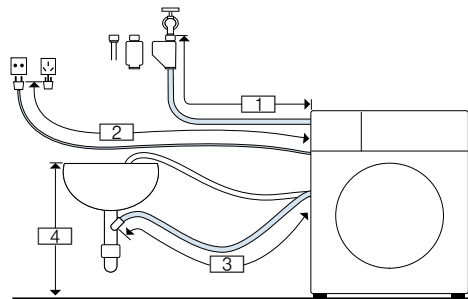

- 1 ~ 135 cm
2 ~ 150 cm
3 ~ 90 cm
4 60 cm ~ 100 cm

ou

Branchements sur la droite

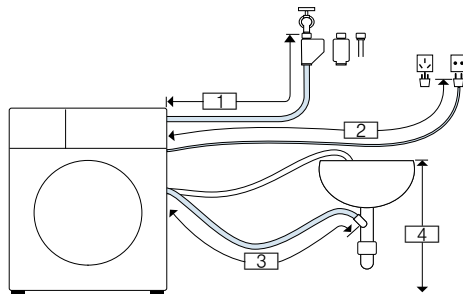

- 1 ~ 90 cm
2 ~ 195 cm
3 ~ 135 cm
4 60 cm ~ 100 cm

Conseil : Les éléments suivants sont disponibles auprès de distributeurs spécialisés/du service après-vente :

- Une extension pour Aqua-Stop ou flexible d'arrivée d'eau froide (environ 2,50 m) ; n° de commande WMZ2381
- Un flexible d'arrivée d'eau plus long (environ 2,20 m) pour modèle standard.

Arrivée d'eau

Mise en garde Danger de mort !

Danger d'électrocution si vous touchez des composants se trouvant sous tension.

Ne plongez pas la vanne de sécurité Aqua-Stop dans l'eau* (elle contient une électrovanne).

* Selon le modèle

Observez ce qui suit pour raccorder l'appareil :

Remarques

- Faire fonctionner l'appareil en utilisant uniquement de l'eau froide du réseau de distribution.
- Ne pas raccorder l'appareil au mitigeur d'un chauffe-eau non pressurisé.
- Ne pas utiliser de flexible d'arrivée d'eau déjà utilisé. Utiliser uniquement le flexible d'arrivée d'eau fourni ou un tuyau acheté auprès d'un revendeur spécialisé.
- Ne pas plier, écraser, altérer ou sectionner le flexible d'arrivée d'eau (sa solidité ne serait plus garantie).
- Serrer uniquement les raccords vissés à la main. Le filet risque d'être endommagé si les raccords vissés sont trop serrés à l'aide d'un outil (une pince).

Pression de l'eau optimale dans le réseau de distribution

Au moins 100 kPa (1 bar)

Maximum 1000 kPa (10 bar)

Lorsque le robinet est ouvert, le débit d'eau est au moins de 8 l/min.

Si la pression de l'eau est supérieure à cela, une vanne de réduction de pression doit être installée.

Raccordement

1. Raccordez le flexible d'arrivée d'eau au robinet d'eau ($\frac{3}{4}$ " = 26,4 mm) et à l'appareil :

– Modèle : **Standard**

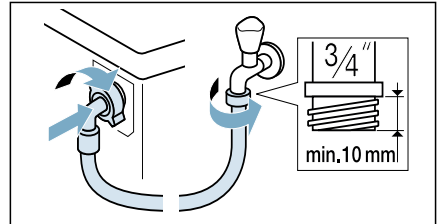

– Modèle : **Aqua-Secure**

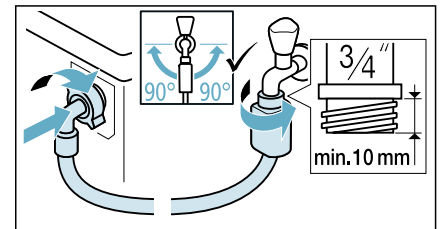

– Modèle : **Aqua-Stop**

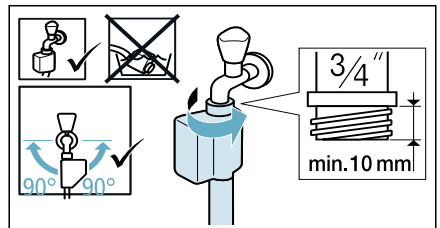

Conseil : Raccordez également un filtre à eau externe (selon le modèle) entre le flexible d'arrivée d'eau et le robinet d'eau. Le filtre filtre les particules de poussières de l'eau. Le filtre à eau doit être régulièrement nettoyé pour retirer les saletés. Cela empêche les engorgements. Voir aussi → l'installation séparée et les instructions de nettoyage pour le filtre à eau.

- Ouvrez le robinet d'eau avec précaution en vérifiant l'étanchéité des points de raccordement. Au niveau des raccords, l'eau est sous pression.

Évacuation d'eau

Mise en garde **Risque de brûlure !**

Lorsque vous lavez à des températures élevées, vous risquez de vous brûler si vous entrez en contact avec l'eau chaude (p. ex. lors de la vidange de l'eau chaude dans un lavabo). Ne mettez pas les mains dans l'eau chaude.

Attention ! **Dommages d'eau**

Si le boyau de vidange glisse hors du lavabo ou du point de raccordement pendant la vidange en raison d'une pression d'eau élevée, toute fuite d'eau risque de provoquer des dommages d'eau.

Fixez le boyau de vidange de telle sorte qu'il ne puisse pas glisser.

Attention ! **Dommages à l'appareil/aux tissus**

Si l'extrémité du boyau de vidange est immergé dans l'eau vidée, de l'eau risque d'être ré-aspirée vers l'appareil et de provoquer des dommages à l'appareil/aux tissus.

Assurez-vous que :

- La fiche ne bloque pas la vidange à partir du lavabo.
- L'extrémité du boyau de vidange ne soit pas immergé dans l'eau vidée.
- L'eau se vide suffisamment rapidement.

Remarque : Ne coudez pas le boyau de vidange d'eau et n'exercez pas de pression dans le sens de sa longueur.

Raccordement

■ **Écoulement dans un siphon**

Le point de raccordement doit être sécurisé par un collier de serrage de Ø 24 – 40 mm (commerce spécialisé).

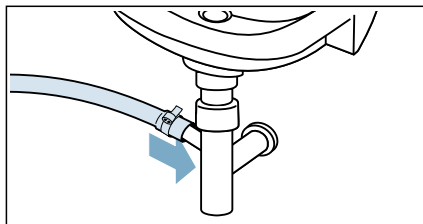

■ **Écoulement dans un lavabo**

Fixez le tuyau d'évacuation pour éviter qu'il ne glisse.

Coude disponible auprès du distributeur/service après vente :
Numéro de référence 00655300

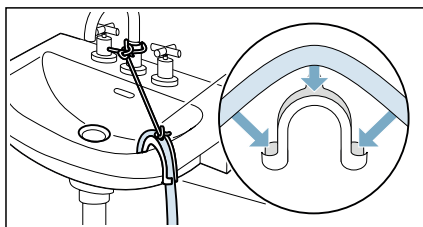

■ **Évacuation dans une conduite en plastique avec manchon en caoutchouc ou dans une fosse de vidange**

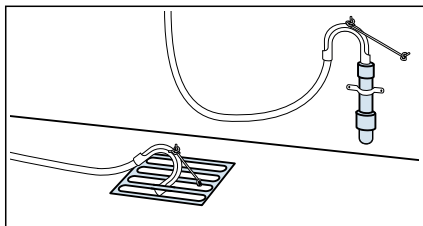

Remarque : Le tuyau en plastique n'est pas un accessoire standard, disponible auprès de distributeurs spécialisés.

Nivellement

Nivelez l'appareil à l'aide d'un niveau à bulle.

Des bruits intenses, des vibrations et le fait que l'appareil bouge peuvent être le résultat d'une mise à niveau incorrecte.

1. Dévissez les écrous de blocage à l'aide d'une clé en les tournant dans le sens des aiguilles d'une montre.

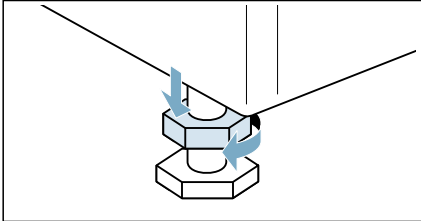

2. Vérifiez l'alignement de l'appareil avec un niveau à bulle et modifiez-le si nécessaire. Modifiez la hauteur en tournant les pieds de l'appareil. Les quatre pieds de l'appareil doivent reposer fermement sur le sol.

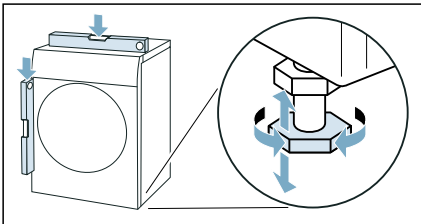

3. Serrez l'écrou de blocage contre la carrosserie. En faisant cela, maintenez le pied serré et ne modifiez pas sa hauteur. Les contre-écrous des quatre pieds de l'appareil doivent être fermement vissés contre la carrosserie.

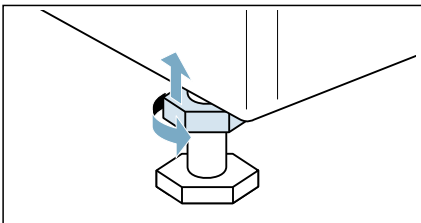

Branchement électrique

Mise en garde Danger de mort !

Danger d'électrocution si vous touchez des composants se trouvant sous tension.

- Ne touchez et ne tenez jamais la fiche principale avec des mains mouillées.
- Tirez le câble principal uniquement par la fiche et jamais par le câble, car cela pourrait l'endommager.

Observez les informations suivantes et assurez-vous que :

Remarques

- La tension du secteur correspond à la tension indiquée sur l'appareil (plaque signalétique). La charge connectée et le fusible requis sont spécifiés sur la plaque signalétique.
- L'appareil doit uniquement être raccordé à une alimentation en courant alternatif via une prise reliée à la terre.
- La fiche principale est adaptée à la prise.
- Le système de mise à la terre est correctement installé.
- Le câble principal est uniquement remplacé par un électricien qualifié (si ceci s'avère nécessaire). Des câbles de remplacement sont disponibles auprès du Service après-vente.
- Ne pas utiliser de blocs multiprises ni de rallonges.
- Si un fusible disjoncteur est requis, utiliser uniquement un type qui affiche ce symbole : . Seul ce symbole garantit la conformité avec les réglementations applicables actuellement.
- La fiche principale peut être accessible à tout moment.
- Le câble principal n'est pas plié, écrasé, modifié, coupé ou en contact avec des sources de chaleur.

Avant le premier lavage

L'appareil a été inspecté soigneusement avant de quitter l'usine. Pour éliminer toute eau de test résiduelle, lancez le programme **Coton 90°C** lors de la première utilisation **sans linge**.

Remarque :

- L'appareil doit être installé et connecté correctement.
→ "Positionnement et raccordement" à la page 14
 - N'allumez jamais un appareil endommagé.
1. Branchez la prise.
 2. Ouvrez le robinet d'eau.
 3. Fermer la porte. Ne chargez pas de linge.
 4. Sélectionnez le programme **Coton 90°C**.
 5. Ouvrez le bac à produits.
 6. Versez environ 1 litre d'eau dans Bac II.
 7. Ajoutez de la lessive standard dans Bac II selon les instructions du fabricant pour les salissures légères.

Remarque : Pour éviter la formation de mousse, utilisez uniquement la moitié de la quantité de détergent recommandée. N'utilisez pas de lessive douce ni de la lessive pour lainage.

8. Fermez le bac à produits.
9. Sélectionnez  **Start/Reload (Départ/Pause Rajout de linge)**.
10. À la fin du programme, tournez le programmeur sur **Off (Arrêt)**.

Votre appareil est à présent prêt à être utilisé.

Transport

par ex. lorsque vous déménagez

Travail préparatoire :

1. Fermez le robinet d'eau.
2. Réduisez la pression du flexible d'arrivée d'eau. → Page 47
3. Videz l'eau résiduelle si nécessaire. → Page 46
4. Débranchez l'appareil du secteur.
5. Démontez les flexibles.
6. Videz les bacs.

Attention !

Risque de dommages à l'appareil causé par une fuite de lessive/ assouplissant des distributeurs

Les fuites de lessive/d'assouplissant peuvent empêcher l'appareil de fonctionner correctement, p. ex. à cause de bris électroniques.

Videz les distributeurs avant de transporter l'appareil.

Installation des sécurités de transport :

1. Retirez les couvercles et conservez-les dans un endroit sûr.

Remarque : Utilisez un tournevis si nécessaire.

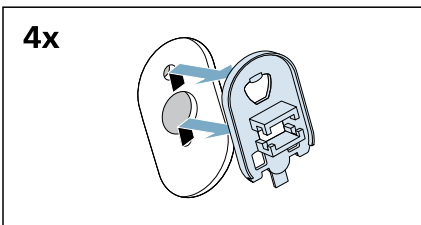
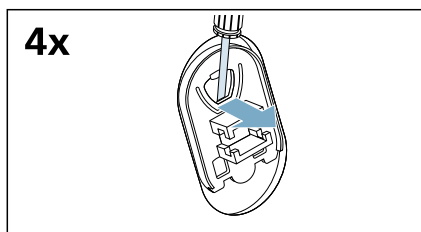

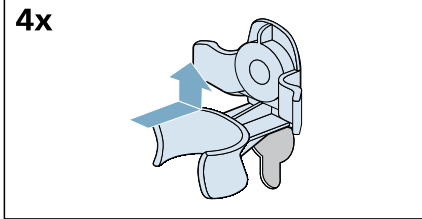
2. Insérez les quatre douilles.

a) Clipsez solidement le câble d'alimentation sur les supports.

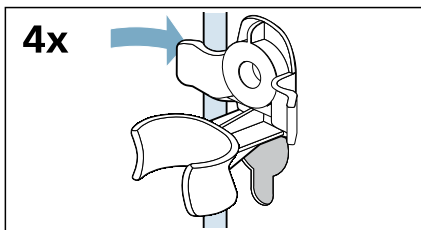

b) Introduisez les vis et serrez-les.

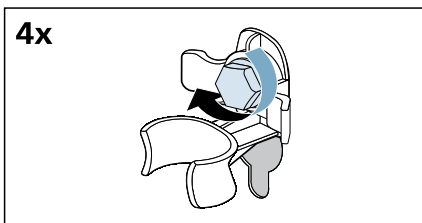

c) Clipsez solidement les flexibles sur les supports.

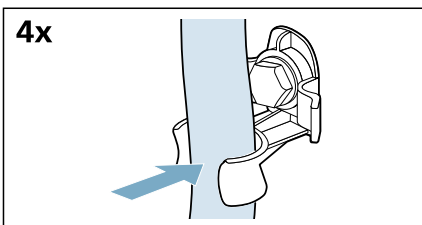
**Avant de rallumer l'appareil :****Remarques**

- Les entretoises d'appui **doivent** être retirées.
→ "Retrait des entretoises d'appui verticales" à la page 17
- Les entretoises de transport **doivent** être retirées.
→ "Retrait des sécurités de transport" à la page 16
- Versez env. 1 litre d'eau dans Bac II, sélectionnez le programme **Vidange** et démarrez l'appareil. Cela empêchera que la lessive ne passe directement à l'égout lors du lavage suivant.

Familiarisation avec l'appareil

Appareil

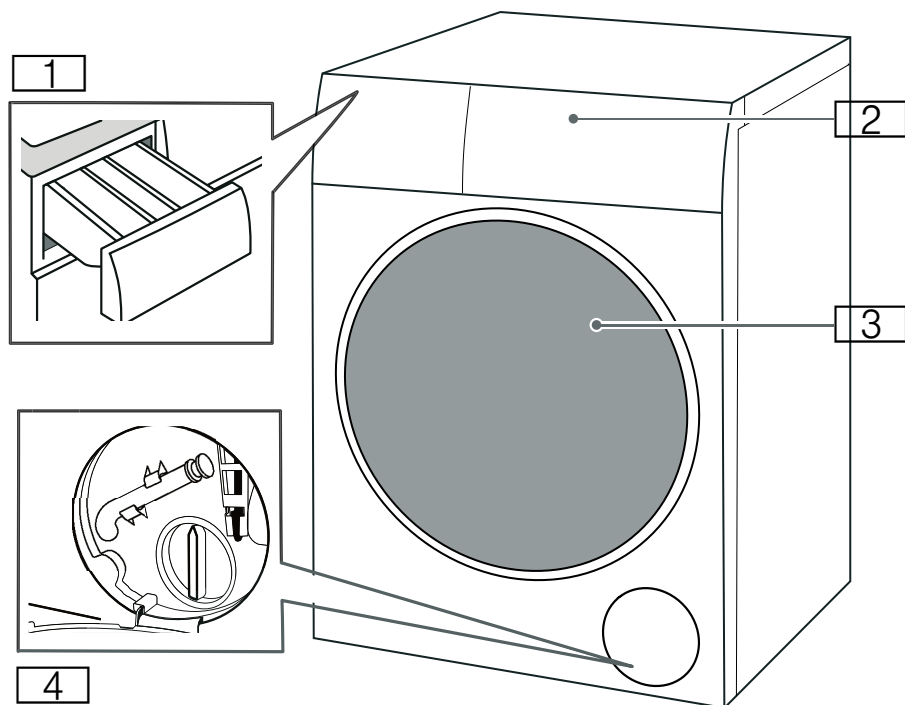

- 1 Bac à détergent
- 2 Bandeau de commande
- 3 Hublot de chargement
- 4 Trappe de service

Bandeau de commande

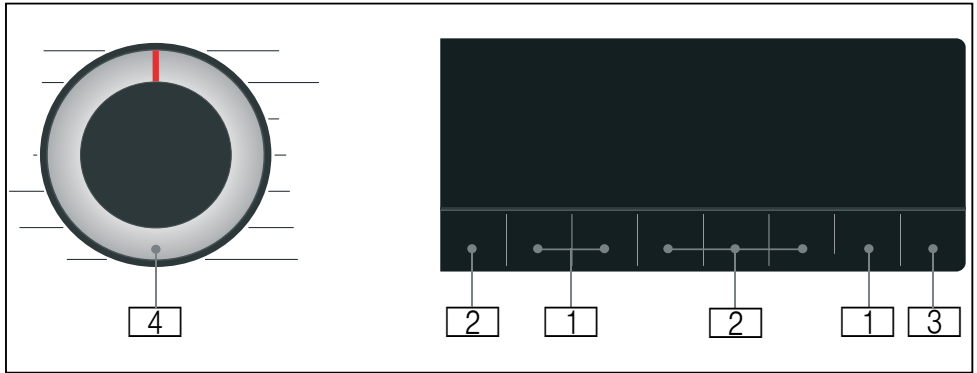

- 1 Les **réglages de programme par défaut** peuvent être modifiés.
 Vue d'ensemble de tous les réglages de programme par défaut → *Page 36*
- 2 Des **réglages de programme supplémentaires** peuvent être sélectionnés.
 Vue d'ensemble de tous les réglages de programme supplémentaires → *Page 37*
- 3 La touche **Start/Reload (Départ/Pause Rajout de linge)** pour commencer, interrompre (p. ex. pour ajouter de la lessive) et annuler un programme.
- 4 Le **programmateur** pour sélectionner le programme souhaité et allumer/éteindre l'appareil.

Bandeau d'affichage

Réglages de programme par défaut

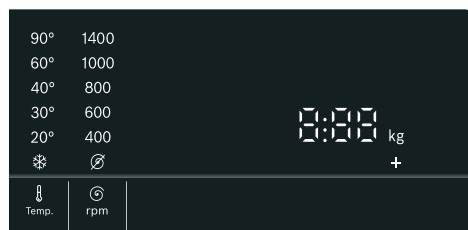

Afficheur	Réglage	Description
* - 90°	Temp. (Température)	Température pouvant être définie en °C * = froid
Ø - 1400*	rpm (Essorage)	Vitesse d'essorage en tr/min (tours par minute) Ø = sans essorage
2:30*	Durée restante du programme	La durée restante du programme dépend de la sélection de programme en h:min (heures:minutes)
0,5 - 24 h	Finished in/ Time Dry (Fin dans)	Le programme se termine au bout de ... h (h = heures)
9,0* kg/ 6,0* kg	Charge maximale pour le lavage/séchage	Charge recommandée en kg
* Selon le modèle et le programme sélectionnés.		

Réglages de programme supplémentaires

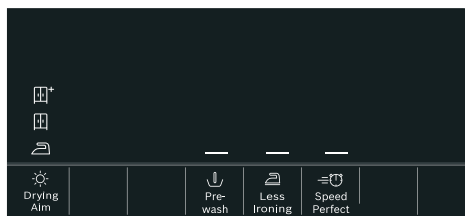

Afficheur	Réglage
☀*/☀/☀	☀ Drying Aim (Résultat de séchage)
—	↓ Prewash (Prélavage)
—	☄ Less Ironing (Repassage facile)
—	≡⌚ SpeedPerfect

Indicateurs d'état pour l'avancement du programme (séquence de programme)

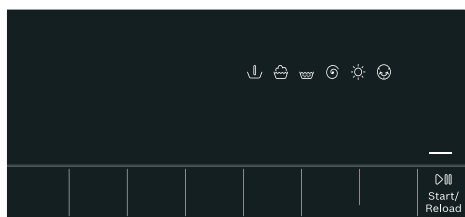

Afficheur	Réglage
—	▶⌚ Start/Reload (Départ/Pause Rajout de linge)
↓	Pré-traitement
☄	Lavage
☄	Rinçage
⌚	Essorage/vidange
☀	Séchage
☺	Protection antifoissage
End (Fin)	Fin de programme



Linge

Préparation du linge pour le lavage

Protéger votre lessive et votre appareil

Attention !

Endommagement de l'appareil/des textiles

Des corps étrangers (par ex. des pièces de monnaie, des trombones, des aiguilles, des clous) peuvent endommager le linge ou les composants de l'appareil.

Respectez les instructions suivantes lorsque vous préparez votre linge :

- Respectez toujours les instructions du fabricant lorsque vous dosez tous les détergents, aides au nettoyage, produits d'entretien et agents de nettoyage.
- Ne dépassez pas la charge maximale. Une surcharge nuirait au résultat de lavage.
- Conservez les détergents et les agents de prétraitement du linge (par ex. détachant, agents de pré-lavage, etc.) à distance des surfaces de l'appareil. À l'aide d'un chiffon mouillé, retirez immédiatement les résidus de pulvérisation et tout autre résidu ou gouttelette.
- Videz toutes les poches. Retirez tout objet étranger.
- Retirez les objets métalliques (trombones, etc.).
- Lavez sur l'envers les pantalons, les articles tricotés et les articles en maille, par ex. vêtements en jersey, t-shirts, sweat-shirts.
- Assurez-vous que les soutiens-gorge à armatures peuvent être lavés en machine.

- Lavez les linges délicats dans un filet ou un sac à linge (bas, soutiens-gorges à armatures, etc.).
- Fermez les fermetures éclair, boutonnez les taies et les housses.
- À l'aide d'une brosse, enlevez le sable éventuellement présent dans les poches et les cols.
- Retirez les crochets des rideaux ou placez-les dans le filet/sac à linge.

Tri du linge







Triez votre linge en respectant les consignes d'entretien et les informations du fabricant figurant sur les étiquettes d'entretien, selon :

- Type de tissu/fibre
- Couleur

Remarque : Le linge peut décolorer. Lavez les textiles de couleur et le blanc séparément. Lavez les nouveaux textiles de couleur vive séparément lorsque vous les lavez pour la première fois.

- Saleté
Lavez les linges présentant un même degré de saleté ensemble.
 - **Légèrement sale** : vous n'avez pas besoin de prétraiter le linge, sélectionnez le réglage  **SpeedPerfect** si nécessaire.
 - **Normale**
 - **Très sale** : chargez moins de linge, vous devez d'abord prétraiter ou faire tremper le linge.
 - **Taches** : éliminez/prétraitez les taches lorsqu'elles sont encore fraîches. Tamponnez tout d'abord la tache avec de l'eau savonneuse/ne frottez pas. Lavez ensuite les articles de linge avec le programme approprié. Les tâches résistantes ou qui ont séché s'éliminent parfois uniquement après plusieurs lavages.

- Symboles figurant sur les étiquettes d'entretien



-  Adapté à un cycle de lavage normal ;
par ex. le programme Coton
-  Un lavage délicat est requis ;
par ex. le programme Synthétiques
-  Un lavage particulièrement délicat est requis ;
par ex. le programme Délicat/ Soie
-  Convient pour un lavage à la main ;
par ex. le programme Laine
- 
-  Ne pas laver en machine.

Préparation du linge pour le séchage

Remarque : Pour garantir un résultat de séchage uniforme, triez le linge selon :

- Le type de tissu
- Les symboles d'entretien indiqués sur les étiquettes d'entretien.

Séchez uniquement le linge adapté au sèche-linge ou présentant les symboles d'entretien suivants :

-  : Vous pouvez sélectionner **Séchage intensif**
-  : Vous pouvez sélectionner **Séchage délicat**

Les textiles suivants ne doivent pas être séchés au sèche-linge :



-  = symbole « sèche-linge interdit »
- Delicates (soie, rideaux synthétiques).
- Textiles contenant du caoutchouc mousse ou des matériaux similaires.
- Textiles traités avec des liquides inflammables, par ex. avec du détachant, de l'éther, du diluant. Risque d'explosion !
- Textiles contenant de la laque ou des substances similaires.

Remarques

- Avant le séchage, les textiles lavés à la main doivent être essorés à la vitesse d'essorage appropriée.
- Avant le séchage, essorez à la vitesse optimale. Une vitesse d'essorage supérieure à 1000 t/min est recommandée pour le coton (supérieure à 800 t/min pour les textiles synthétiques).
- Ne repassez pas le linge immédiatement après le séchage. Il est recommandé de tout d'abord rouler le linge pour répartir uniformément l'humidité résiduelle.
- Pour garantir de bonnes performances de séchage, les quilts, tissus en éponge et autres textiles de grande dimension doivent être séchés séparément.
- Ne dépassez pas la charge maximale.

Amidonage

Remarque : Le linge ne doit pas être traité avec un assouplissant.

1. Mettez l'appareil sous tension.
2. Sélectionnez le programme **Rinçage**.
3. Mesurez l'amidon dans Bac  selon les instructions du fabricant (nettoyez au préalable si nécessaire).
4. Appuyez sur la touche  **Start/Reload (Départ/Pause Rajout de linge)** .

Teinture/décoloration

La teinture doit être utilisée en quantité normale. Le sel risque d'endommager l'acier inoxydable. Toujours respecter les instructions du fabricant de la teinture.

Ne **pas** utiliser l'appareil pour décolorer des vêtements.



Lessives et produits d'entretien

Protégez votre appareil et votre linge en choisissant la bonne lessive et les bons produits d'entretien. Vous pouvez utiliser toutes les lessives et tous les produits d'entretien qui conviennent à votre appareil.

Remarque : Veuillez lire les informations de sécurité → *Page 5* afin de garantir un usage sécuritaire de l'appareil.

Les instructions d'utilisation et de dosage du fabricant sont inscrites sur l'emballage.

Recommandation de lessive

Cette information est destinée à vous aider à choisir la bonne lessive pour votre linge.

Textiless	Lessive	Programme	Température
Textiles blancs résistants à la chaleur en coton ou en lin	Lessive standard avec agents éclaircissants	Cottons	De froide à 90 °C
Les textiless colorés en lien ou coton	Lessive pour couleurs sans javellisant ni agent éclaircissant	Cottons	De froide à 60 °C
Textiles colorés en fibres synthétiques ou mixtes	Lessive pour couleurs/linge délicat sans agent éclaircissant	Easy Care	De froide à 60 °C
Textiles délicats en soie ou viscose	Délicats	Delicates/Silk	De froide à 40 °C
Wool	Lessive pour la laine	Wool	De froide à 40 °C









Conseil : Visitez le site www.cleanright.eu pour davantage d'informations sur les lessives, les produits d'entretien et les agents de nettoyage réservés à un usage domestique.



























Remarques

- Utilisez uniquement de la lessive liquide s'écoulant d'elle-même
- Ne mélangez pas différentes lessives liquides
- Ne mélangez pas de la lessive et de l'adoucissant
- N'utilisez pas de produit qui s'est solidifié ou dans lequel une couche supérieure s'est formée
- N'utilisez pas de produits contenant des solvants, agents caustiques ou substances volatiles (p. ex. eau de javel).
- Utilisez des colorants modérément, car le sel peut endommager l'acier inoxydable
- N'utilisez pas d'agent blanchissant dans l'appareil



Vue d'ensemble des programmes

Programme sélectionnable

Programme/type de lessive	Options/informations
<p>Nom du programme</p> <p>Brève explication du programme et des textiles auxquels il convient.</p>	<p>Charge max. pour lavage/ charge max. pour séchage</p> <p>Charge max. en kg selon le modèle et le programme</p> <p>température sélectionnable* en °C</p> <p>vitesse d'essorage* sélectionnable en tr/min</p> <p>réglages de programme supplé- mentaires possibles*</p> <p>réglage de séchage possible* (dé)sélectionnable ✓, ne peut être sélectionné -</p> <p>assouplissant</p>
<p>Coton</p> <p>Textiles résistants à l'usure et à la chaleur en coton ou en lin.</p>	<p>9,0 (5,0**) kg/6,0 kg</p> <p>* - 90 °C</p>
<p>Remarques</p> <ul style="list-style-type: none"> Le symbole  (signal d'information du nettoyage de tambour) clignote si vous n'avez utilisé aucun programme à une température de 60 °C ou plus depuis longtemps. Sans charger le tambour, sélectionnez le programme Coton 90°C pour nettoyer et entretenir le tambour et le tube extérieur. Le symbole disparaît ensuite. → Page 49 Activer/désactiver le signal d'information du nettoyage de tambour. → "Réglages de l'appareil" à la page 43 	<p>400 - 1400 tr/min</p> <p> Prewash (Pré lavage),  Less Ironing (Repassage facile),  SpeedPerfect</p> <p> Drying Aim (Résultat de séchage) ✓ ( ✓,  ✓,  ✓)</p> <p>possible</p>
<p>* Selon le modèle et le programme.</p> <p>** Charge réduite avec le réglage de programme supplémentaire  SpeedPerfect.</p>	

Programme/type de lessive	Options/informations
<p>Eco 40-60 Lavage d'articles de coton, lin ou mixte. Convient à la lessive normale.</p> <p>Convient au lavage de textiles de coton salie de façon normale, puis au séchage en vue du rangement immédiat dans l'armoire.</p> <p>Remarques</p> <ul style="list-style-type: none"> Les textiles qui peuvent être lavés selon le symbole d'entretien  à 40 °C ou  à 60 °C peuvent aller dans la même brassée. Pour un maximum d'efficacité énergétique, la température de lavage optimale pour ce programme a été enregistrée. La température de lavage est activée et ne peut être modifiée. Pour le programme de lavage et séchage, sélectionnez le programme Eco 40-60 et activez  Drying Aim (Résultat de séchage). 	<p>9,0 kg/6,0 kg</p> <p>-</p> <p>400 - 1400 tr/min</p> <p> Prewash (Prélavage),  Less Ironing (Repassage facile)</p> <p> Drying Aim (Résultat de séchage) ✓ (+ ✓,  ✓,  ✓)</p> <p>possible</p>
<p>Synthétiques Textiles en fibres synthétiques ou mixtes.</p>	<p>4,0 kg/2,5 kg</p> <p> - 60 °C</p> <p>400 - 1400 tr/min</p> <p> Prewash (Prélavage),  Less Ironing (Repassage facile),  SpeedPerfect</p> <p> Drying Aim (Résultat de séchage) ✓ (+ ✓,  ✓,  ✓)</p> <p>possible</p>
<p>Mix Charge mixte de textiles en coton et de textiles synthétiques.</p>	<p>4,0 kg/2,5 kg</p> <p> - 60 °C</p> <p>400 - 1400 tr/min</p> <p> Prewash (Prélavage),  Less Ironing (Repassage facile),  SpeedPerfect</p> <p> Drying Aim (Résultat de séchage) ✓ (+ ✓,  ✓,  ✓)</p> <p>possible</p>
<p>* Selon le modèle et le programme. ** Charge réduite avec le réglage de programme supplémentaire  SpeedPerfect.</p>	

Programme/type de lessive	Options/informations
<p>AllergiePlus</p> <p>Tissus en coton ou en lin résistants à l'usure.</p> <p>Remarque : Particulièrement adapté au lavage d'articles qui doivent être nettoyés de manière hygiénique et respectueuse de la peau grâce au cycle de lavage plus long à une température définie, un niveau d'eau plus élevé et un cycle d'essorage plus long.</p>	<p>6,5 kg/5,0 kg</p> <p>❄ - 60 °C</p> <p>400 - 1400 tr/min</p> <p>👉 Prewash (Pré lavage), 📄 Less Ironing (Repassage facile), ⚙ SpeedPerfect</p> <p>☀ Drying Aim (Résultat de séchage) ✓ (📄+ ✓, 📄 ✓, 📄 ✓)</p> <p>possible</p>
<p>Express 15 min/ Lavage&séch. 60 min</p> <p>Pour une petite quantité de vêtements légèrement sales en coton, lin, fibres synthétiques ou mixtes. Approximativement 15 min pour le lavage. Si la fonction de séchage est sélectionnée, elle est suivie d'un autre cycle de séchage d'environ 45 min.</p> <p>Remarque : Le programme par défaut est Express 15 min. Vous pouvez passer au programme Lavage&séch.60 min en appuyant sur le bouton ☀ Drying Aim (Résultat de séchage).</p>	<p>2,0 kg/1,0 kg</p> <p>❄ - 40 °C</p> <p>400 - 1000 tr/min</p> <p>-</p> <p>☀ Drying Aim (Résultat de séchage) ✓ (📄+ -, 📄 ✓, 📄 -)</p> <p>possible</p>
<p>Rinçage</p> <p>Pour le rinçage avec un cycle d'essorage subséquent.</p>	<p>-/-</p> <p>-</p> <p>🌀 - 1400 tr/min</p> <p>📄 Less Ironing (Repassage facile)</p> <p>☀ Drying Aim (Résultat de séchage) ✓ (📄+ ✓, 📄 ✓, 📄 ✓)</p> <p>possible</p>
<p>Essorage/Vidange</p> <p>Pour un essorage avec vitesse réglable suivi d'une vidange. Si vous avez sélectionné 🌀, le programme Vidange sera réalisé, l'eau est seulement vidangée après le processus de rinçage, sans cycle d'essorage.</p>	<p>-/-</p> <p>-</p> <p>🌀 - 1400 tr/min</p> <p>📄 Less Ironing (Repassage facile)</p> <p>☀ Drying Aim (Résultat de séchage) ✓ (📄+ ✓, 📄 ✓, 📄 ✓)</p> <p>impossible</p>
<p>* Selon le modèle et le programme.</p> <p>** Charge réduite avec le réglage de programme supplémentaire ⚙ SpeedPerfect.</p>	

Programme/type de lessive	Options/informations
<p>Laine </p> <p>Textiles lavables à la main ou en machine, en laine ou contenant de la laine ;</p> <p>programme de lavage particulièrement délicat permettant d'empêcher le rétrécissement du linge, avec de longues pauses en cours de programme (pendant lesquelles les articles reposent dans l'eau).</p> <p>Remarque : Pour empêcher le rétrécissement du linge, après séchage contenant encore un peu d'eau, veuillez sortir le linge dès que possible à la fin du programme pour le faire sécher à plat.</p>	<p>2,0 kg/1,0 kg</p> <p>❄ - 40 °C</p> <p>⌚ - 800 tr/min</p> <p>-</p> <p>☼ Drying Aim (Résultat de séchage) ✓ (☼*, ☼-, ☼) ✓)</p> <p>possible</p>
<p>Délicat/Soie</p> <p>Pour les textiles délicats lavables par ex. soie, satin, fibres synthétiques ou mixtes (par ex. chemises en soie, écharpe en soie).</p>	<p>2,0 kg/-</p> <p>❄ - 40 °C</p> <p>⌚ - 800 tr/min</p> <p>⬇, Prewash (Pré lavage), ☼ Less Ironing (Repassage facile)</p> <p>☼ Drying Aim (Résultat de séchage) -</p> <p>possible</p>
<p>Défroissage </p> <p>Programme de réduction des odeurs et antifroissage, convient à la laine, au lin, aux costumes etc. qui ne nécessitent pas de lavage fréquent.</p> <p>Remarques</p> <ul style="list-style-type: none"> ■ Il est recommandé de suspendre le linge 3 à 5 minutes dans un environnement ventilé une fois le programme terminé. En cas d'utilisation continue du programme de rafraîchissement, il est recommandé d'exécuter un programme de lavage entre chaque cycle de rafraîchissement afin d'éliminer les odeurs dans l'appareil. ■ La lessive ne peut pas être ajoutée pour ce programme. 	<p>-/1,0 kg</p> <p>-</p> <p>-</p> <p>-</p> <p>☼ Drying Aim (Résultat de séchage) -</p> <p>impossible</p>
<p>* Selon le modèle et le programme.</p> <p>** Charge réduite avec le réglage de programme supplémentaire  SpeedPerfect.</p>	























Programme/type de lessive	Options/informations
<p> Séchage My Time</p> <p>Textiles mixtes ; pour linge légèrement sale en coton ou en fibres synthétiques.</p> <p>La durée du programme peut être fixée à tout moment avec un minimum de 20 minutes. La durée maximale de programme est de 120 minutes et peut être réduite par pas de 10 minutes.</p> <p>Remarques</p> <ul style="list-style-type: none"> ■ Le réglage par défaut du programme  Finished in/Time Dry (Fin dans) ne peut pas être sélectionné pour ce programme. ■ Ce programme est uniquement utilisé pour le séchage, le détergent ne peut être ajouté. ■ Il est recommandé d'utiliser la fonction de séchage automatique pour obtenir de meilleurs résultats de séchage et conserver l'énergie. 	<p>-/6,0 kg</p> <p>-</p> <p>-</p> <p>-</p> <p> Drying Aim (Résultat de séchage) -</p> <p>impossible</p>
<p> Séchage délicat</p> <p>Programme de séchage simple en douceur pour le séchage de vêtements à basse température,</p> <p>- en sélectionnant * pour obtenir un résultat de séchage automatique armoire+,</p> <p>- en sélectionnant  pour obtenir un résultat de séchage automatique armoire,</p> <p>- en sélectionnant  pour obtenir un résultat de séchage automatique pour le repassage.</p>	<p>-/2,5 kg</p> <p>-</p> <p>-</p> <p>-</p> <p> Drying Aim (Résultat de séchage) ✓ (* ✓,  ✓,  ✓)</p> <p>impossible</p>
<p> Séchage intensif</p> <p>Programme de séchage normal simple pour le séchage de vêtement à température plus élevée,</p> <p>- en sélectionnant * pour obtenir un résultat de séchage automatique armoire+,</p> <p>- en sélectionnant  pour obtenir un résultat de séchage automatique armoire,</p> <p>- en sélectionnant  pour obtenir un résultat de séchage automatique pour le repassage.</p>	<p>-/6,0 kg</p> <p>-</p> <p>-</p> <p>-</p> <p> Drying Aim (Résultat de séchage) ✓ (* ✓,  ✓,  ✓)</p> <p>impossible</p>
<p>* Selon le modèle et le programme.</p> <p>** Charge réduite avec le réglage de programme supplémentaire  SpeedPerfect.</p>	

Tableau de séchage

Programme de séchage recommandé	Charge pour séchage (kg)	Temps de séchage estimé (min)		
		 (Prêt à Repasser)	 (Prêt à ranger)	 + (Prêt à ranger+)
☀️ Séchage intensif	1,0-2,0	45-60	50-80	65-100
	2,0-4,0	60-90	80-140	100-160
	4,0-6,0	90-140	140-200	160-270
☀️ Séchage délicat	0,5-1,5	35-45	50-70	65-100
	1,5-2,5	45-55	70-100	100-125

i Le tableau des délais de séchage est fourni à titre de référence. Pour le programme wash + dry, les durées de lavage sont ajoutée à la durée totale du programme.

i Le temps repris ci-dessus est une valeur de référence, l'effet de séchage réel peut être influencé par le type et le poids du linge, le degré de déshydratation et la température ambiante.

i Afin d'obtenir un effet de séchage uniforme, il est recommandé de séparer le linge lourd du linge léger. Par exemple, séparez une serviette de bain épaisse d'un tablier de cuisine.

i + (**Prêt à ranger+**) est recommandé pour le linge volumineux ou lourd.

i Pour réduire le pliage du linge après le séchage, il est recommandé de placer une petite quantité de linge à sécher.

i Veuillez vous référer au bandeau de commande pour le temps de séchage du programme non mentionné dans le tableau ci-dessus.

P+ Réglages par défaut d'un programme

Vous pouvez modifier les réglages par défaut pour les programmes que vous sélectionnez. Les réglages peuvent être modifiés même lorsque le programme sélectionné est en cours. Les effets dépendent de l'avancement du programme.



Temp. (Température)

Vous pouvez modifier le réglage de la température avant et après le début du programme, dépendamment de l'état d'avancement du programme, en ajustant la température désirée à l'écran.

La température maximale qui peut être définie dépend du programme sélectionné.

rpm (Essorage)

Selon l'avancement du programme, vous pouvez modifier la vitesse d'essorage (en tr/min ; tours par minute) avant et pendant le programme en ajustant la vitesse à l'écran.

Réglage  : =« Sans essorage ». L'eau de rinçage est vidangée mais il n'y a pas d'essorage final. Le linge reste mouillé à l'intérieur du tambour, par ex. pour les articles qui ne doivent pas être essorés.



Vous pouvez sélectionner « Sans essorage » pour éviter le froissement si le linge n'est pas retiré immédiatement de l'appareil lorsque le programme est terminé.

La vitesse maximale qui peut être définie dépend du modèle et du programme sélectionné.

Finished in/Time Dry (Fin dans)

Avant le début du programme, vous pouvez présélectionner la durée du programme (heure « Finish in ») par pas de 0,5 h (h = heure) (entre « heure de fin minimale sélectionnable » et 9,5 h) ou par pas de 1 heure (entre 10 h et 24 h) jusqu'à un maximum de 24 heures.

Pour ce faire :

1. Sélectionnez un programme (hormis le programme  **Séchage My Time***).
La durée du programme sélectionné s'affiche, p. ex. **2:30** (heures:minutes).
2. Appuyez sur la touche  **Finished in/Time Dry (Fin dans)** à plusieurs reprises jusqu'à ce que le nombre d'heures requises s'affiche.
3. Sélectionnez la touche  **Start/Reload (Départ/Pause Rajout de linge)**.
Le programme démarre.
Le nombre sélectionné d'heures (par ex. **8h**) est indiqué dans le bandeau d'affichage et le compte à rebours démarre jusqu'à ce que le programme de lavage commence. La durée du programme s'affiche alors.

Remarque : La durée du programme est automatiquement adaptée en cours de programme. Les modifications des réglages par défaut ou additionnels de programme sont susceptibles de modifier également la durée de celui-ci.

* Selon le modèle

Après avoir démarré le programme (si l'heure de « Finish in » a été sélectionnée et si le programme n'a pas encore démarré), vous pouvez modifier le nombre présélectionner d'heures comme suit :

1. Sélectionnez la touche  **Start/Reload (Départ/Pause Rajout de linge)** .
2. Appuyez sur la touche  **Finished in/Time Dry (Fin dans)** à plusieurs reprises jusqu'à ce que le nombre d'heures requises s'affiche.
3. Sélectionnez la touche  **Start/Reload (Départ/Pause Rajout de linge)** .

Réglages additionnels de programme

Remarque : Vous pouvez trouver des réglages additionnels possibles de programme dans l'aperçu ; ceux-ci diffèrent en fonction du modèle.

La sélection de réglages de programme additionnels vous permet de mieux adapter le cycle de lavage/séchage à vos articles de linge.

Les réglages peuvent être sélectionnés ou désélectionnés selon l'avancement du programme.

Les voyants lumineux de touche s'allument si un réglage est activé.

Les réglages ne sont pas conservés une fois que l'appareil est éteint.

Drying Aim (Résultat de séchage)

Appuyez sur la touche  **Drying Aim (Résultat de séchage)** pour activer ou désactiver la fonction d'essorage. Un lavage avec essorage sans interruption est possible si la fonction est activée (uniquement pour les programmes avec **Séchage optionnel**). Trois modes de séchage ciblé sont disponibles :

 **(Prêt à ranger)** : pour textiles monocouche. Les vêtements peuvent être pliés ou suspendus dans un placard. C'est le mode standard de séchage ciblé. Avec ce mode, le temps de séchage est automatiquement réglé selon la quantité de lessive à sécher.

 **(Prêt à ranger+)** : pour des textiles composés de vêtements épais, multicouche qui doivent être séchés plus longuement. Les vêtements peuvent être pliés ou suspendus dans un placard. Linge plus sec qu'avec Cupboard Dry (Prêt à ranger).

 **(Prêt à Repasser)** : pour la lessive délicate. Textiles convenant au repassage (repasser les textiles pour éviter qu'ils ne plissent). Les vêtements peuvent aussi séchés à l'air.

L'essorage fait suite au lavage si  **Drying Aim (Résultat de séchage)** est activé. Si vous n'avez besoin que du programme de séchage individuel, vous pouvez sélectionner  **Séchage intensif**,  **Séchage délicat** ou  **Séchage My Time**.

Remarques

- Ne dépassez pas les charges de séchage maximales.
Vue d'ensemble des programmes → "Programme sélectionnable" à la page 30
- La vitesse d'essorage maximale pour les programmes avec séchage sont sélectionnées automatiquement afin d'obtenir un résultat de séchage convenable.

Prewash (Pré lavage)

Prewash pour le linge très sale.

Appuyez sur la touche  **Prewash (Pré lavage)** pour activer ou désactiver ce réglage de programme.

Remarque : Versez la lessive dans les distributeurs **I** et **II**.

Less Ironing (Repassage facile)

Une opération spéciale avec une vitesse d'essorage réduite et un cycle d'aération afin de réduire les plis.

Appuyez sur la touche  **Less Ironing (Repassage facile)** pour activer ou désactiver ce réglage de programme.

Remarque : Si  **Less Ironing (Repassage facile)** a été activé, le linge conservera un niveau plus élevé que la moyenne d'humidité après l'essorage.

SpeedPerfect

Lavage sur une plus courte durée tout en obtenant un résultat de lavage qui est conforme à la performance normale.

Appuyez sur la touche  **SpeedPerfect** pour activer ou désactiver ce réglage de programme supplémentaire.

Remarque : Avec l'activation du programme supplémentaire  **SpeedPerfect**, la charge maximale de lavage est réduite et de l'eau supplémentaire est nécessaire pour le processus de lavage.



Utilisation de l'appareil

Préparation de l'appareil

L'appareil a été testé avant d'être délivré. Pour supprimer l'eau résiduelle de la procédure de test, le premier cycle de lavage doit être lancé sans linge en utilisant le programme **Coton 90°C**.

→ "Avant le premier lavage"
à la page 22

Remarques

- N'allumez jamais un appareil endommagé !
- Informez le service clientèle !

1. Branchez la prise.

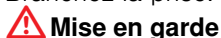

Mise en garde

Danger de mort par électrocution !

Danger de mort si vous touchez des pièces sous tension.

- Ne débranchez jamais la prise en tirant sur le cordon.
- Insérez/débranchez la prise uniquement lorsque vos mains sont sèches.

2. Ouvrez le robinet d'eau.

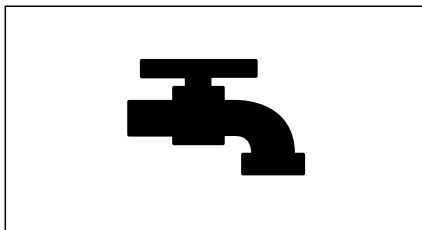

3. Ouvrez le hublot de l'appareil.

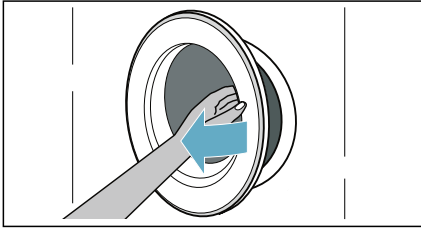

Sélectionnez le programme/ Mettez l'appareil sous tension

Remarque : Si vous avez activé la sécurité enfants, vous devez d'abord la désactiver pour pouvoir choisir un programme.

Utilisez le programmateur pour sélectionner le programme requis. Le programmateur peut être tourné dans les deux sens.

L'appareil est allumé.

Les **réglages par défaut de programme** pour le programme sélectionné apparaissent en alternance dans le panneau d'affichage :

- La charge maximale et
- la durée du programme et
- ...

Placement du linge dans le tambour

Ouvrez la porte et placez votre lessive dans le tambour. Assurez-vous qu'aucune pièce de linge n'est coincée entre le hublot et le joint d'étanchéité en caoutchouc, puis fermez le hublot.

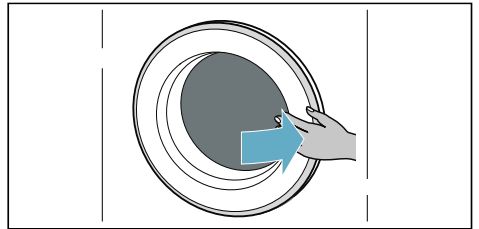
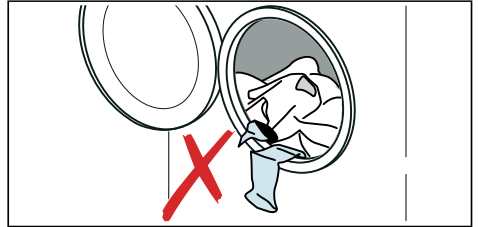

Remarques

- Dépliez et chargez les pièces de linge pré-triées. Mélangez les pièces de linge volumineuses avec les petites. Des pièces de linge de lavage de différentes dimensions se répartissent mieux lors du cycle d'essorage. Des pièces de linge de lavage individuelles peuvent entraîner une charge non équilibrée.
- Respectez la charge maximale spécifiée. Un remplissage défavorable ne permet pas d'obtenir un résultat optimal de lavage/ séchage et plisse le linge.

Doser et verser le produit lessiviel et le produit d'entretien

Attention !

Endommagement de l'appareil

Les détergents et les agents de prétraitement du linge (par ex. détachant, agents de pré-lavage, etc.) peuvent endommager les surfaces du lave-linge séchant.

Éloignez-les des surfaces du lave-linge séchant. À l'aide d'un chiffon mouillé, retirez immédiatement les résidus de pulvérisation et tout autre résidu ou gouttelette.

Dosage

Dosez les détergents et les produits d'entretien selon :

- la dureté de l'eau (demandez à votre compagnie des eaux),
- les spécifications du fabricant sur l'emballage,
- la quantité de linge,
- la saleté.

Remplissage des bacs

1. Ouvrez le bac à produits.



Mise en garde

Irritation de la peau/des yeux !

Si le bac à produit est ouvert pendant que l'appareil fonctionne, du détergent/produit d'entretien peut s'écouler.

Ouvrez soigneusement le bac.

Si de la lessive/produit d'entretien entre en contact avec vos yeux ou votre peau, rincez-les/la abondamment.

Si vous l'avez par accident, consultez immédiatement un médecin.

2. Versez de la lessive et/ou du produit de nettoyage.

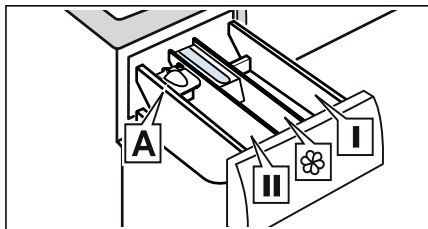

- | | |
|--------|---|
| Bac I | Lessive pour prétraitement et désinfectant pour vêtements. (uniquement pour l'appareil avec fonction de prétraitement et de désinfection) |
| Bac ⌘ | Assouplissant, amidon. Ne dépassez pas la charge maximale. |
| Bac II | Lessive pour le lavage principal, adoucisseur d'eau, produit blanchissant, détachant. |
| Bac A* | Pour doser la lessive liquide. |

*selon le modèle

Remarques

- Respectez toujours les instructions du fabricant lorsque vous dosez tous les détergents, aides au nettoyage, produits d'entretien et agents de nettoyage.
- Diluez les produits épais avec de l'eau (assouplissant, amidon, etc.). Cela empêche les blocages.
- Faites attention en ouvrant le bac à produits lorsque l'appareil est en fonctionnement.

Doseur A* pour lessive liquides

*selon le modèle

Positionnez le doseur A pour mesurer la bonne quantité de lessive liquide :

1. Ouvrez le bac à produits. Appuyez sur l'insert et retirez entièrement le bac.

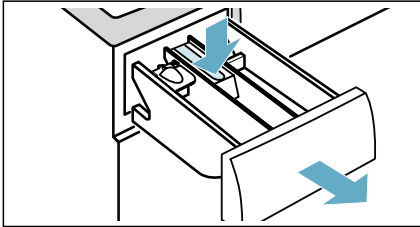

2. Faites coulisser le doseur vers l'avant, repliez-le et enclenchez-le jusqu'à l'obtention d'un « clic ».

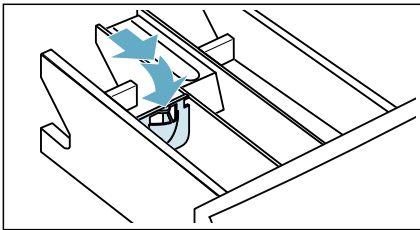

3. Réinsérez le bac.

Remarque : N'utilisez pas de doseur pour les lessives en gel et pour la lessive en poudre, ni pour les programmes avec prétraitement, ni lorsqu'un temps de fin est sélectionné.

Pour les modèles sans doseur, versez la lessive liquide dans le bac approprié et placez-le dans le tambour.

Lancement du programme

Maintenez enfoncée la touche  **Start/Reload (Départ/Pause Rajout de linge)** pendant 1 à 2 secondes, puis relâchez-la. Le programme démarre et la porte de l'appareil est verrouillée.



L'heure « finish in » est affichée sur l'écran tactile et le compte à rebours avant le démarrage du programme apparaît. Une fois que le programme a démarré, la durée du programme est affichée. Et les symboles pour la progression du programme s'allument.

Sécurité enfants

Vous pouvez verrouiller l'appareil pour empêcher que les réglages que vous avez définis ne soient modifiés par inadvertance. Activez à cet effet la sécurité enfants.



Pour activer la sécurité enfants :

Après le démarrage du programme, maintenez enfoncées les touches  **SpeedPerfect** et  **Finished in/Time Dry (Fin dans)** pendant 3 secondes. Le symbole  s'allume dans le bandeau d'affichage.

-  s'allume : la sécurité enfants est activée.
-  clignote : si le programme et les réglages du programme sont ajustés alors que la sécurité enfants est activée.

Remarque : Lorsque le programme est terminé, **End (Fin)** s'affiche. La porte est déverrouillée. Le symbole  reste allumé pour vous rappeler de désactiver la sécurité enfants.

Pour désactiver la sécurité enfants :



Maintenez enfoncées les touches  **SpeedPerfect** et  **Finished in/Time Dry (Fin dans)** jusqu'à ce que le symbole  disparaisse.

Ajout/retrait de linge

Après avoir démarré le programme (uniquement durant un cycle de lavage), vous pouvez ajouter ou retirer du linge si nécessaire.

Appuyez sur la touche  **Start/Reload (Départ/Pause Rajout de linge)**. L'appareil vérifie s'il est possible de rajouter du linge.

Si ce qui suit apparaît sur le bandeau d'affichage :

- Le symbole  disparaît, un rajout de linge est possible.
- Le symbole  s'allume, un rajout de linge n'est pas possible.



Pour poursuivre le programme, appuyez sur la touche  Start/Reload (Départ/Pause Rajout de linge). Le programme se poursuit automatiquement.

Remarques

- Ne laissez pas le hublot ouvert trop longtemps lorsque vous ajoutez du linge, sans quoi de l'eau pourrait s'écouler du linge.
- Pour des raisons de sécurité, le hublot reste verrouillé si le niveau d'eau ou la température sont trop élevés, ou pendant que le tambour tourne ; il n'est pas possible de rajouter du linge pendant ce laps de temps.

Changement de programme



Si vous avez démarré le mauvais programme par erreur, vous pouvez le modifier comme suit :

1. Appuyez sur la touche  **Start/Reload (Départ/Pause Rajout de linge)** .
2. Sélectionnez un autre programme.
3. Et appuyez à nouveau sur la touche  **Start/Reload (Départ/Pause Rajout de linge)** . Le nouveau programme démarre à partir du début.



Remarque : Si le séchage est activé, après avoir appuyé sur le bouton  **Start/Reload (Départ/Pause Rajout de linge)** pendant que le **H₀C (Chaud)** est affiché, attendez que l'appareil en fonctionnement refroidisse la lessive jusqu'à ce que le **H₀C (Chaud)** disparaisse, puis sélectionnez un autre programme.

Annulation du programme

Pour les programmes lavant à hautes températures :

1. Appuyez sur la touche  **Start/Reload (Départ/Pause Rajout de linge)** .
2. Pour refroidir le linge : sélectionnez **Rinçage**.
3. Appuyez sur la touche  **Start/Reload (Départ/Pause Rajout de linge)** .



Pour les programmes lavant à basses températures :

1. Appuyez sur la touche  **Start/Reload (Départ/Pause Rajout de linge)** .
2. Sélectionnez **Essorage/Vidange**.
3. Appuyez sur la touche  **Start/Reload (Départ/Pause Rajout de linge)** .

Pour les programmes dans le processus de séchage :

1. Appuyez sur la touche  **Start/Reload (Départ/Pause Rajout de linge)** .
2. Si le **H₀C (Chaud)** apparaît sur le bandeau d'affichage, attendez que l'appareil en fonctionnement refroidisse la lessive jusqu'à ce que le **H₀C (Chaud)** disparaisse.

Fin du programme

End (Fin) s'allume sur l'écran et les affichages  et  s'éteignent.

Si vous avez sélectionné , l'eau est seulement vidangée après le processus de rinçage, sans cycle d'essorage.

Remarques

- Si **H0t (Chaud)** s'affiche en clignotant avant la fin du programme de séchage, la température du tambour est élevée. Le programme pour refroidir le tambour fonctionne jusqu'à ce que la température du tambour baisse.
- Si vous ne sortez pas la lessive dans les 15 minutes après l'essorage, le processus antifroissement s'activera pour empêcher les vêtements de froisser. Le processus dure environ 30 minutes. **0:00**, **ERP**, **EO** et **End** s'afficheront en alternance à l'écran et le symbole ☺ s'affichera comme symbole d'état. Appuyez sur n'importe quelle touche pour terminer ce processus, la porte sera débloquée et vous pouvez sortir le linge.

Retrait du linge/extinction de l'appareil

1. Régler le programmateur sur **Off (Arrêt)**.
2. Ouvrez le hublot et retirez le linge.
3. Fermez le robinet d'eau.
Remarque : Non nécessaire sur les modèles Aqua-Stop.

Remarques

- Ne laissez pas de pièces de linge dans le tambour. Elles pourraient rétrécir au prochain lavage ou décolorer sur une autre pièce.
- Retirez tout objet étranger du tambour et du joint d'étanchéité en caoutchouc - risque de rouille.
- Essayez le joint de caoutchouc.

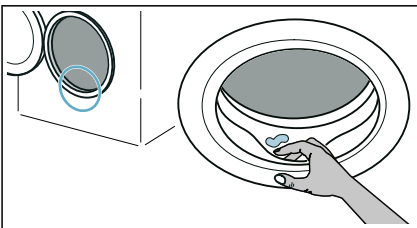

- Laissez le bac à produits et le hublot ouverts pour que l'humidité résiduelle puisse s'évaporer.
- Patientez toujours jusqu'à la fin du programme car l'appareil pourrait encore être verrouillé. Puis allumez l'appareil et patientez jusqu'à ce qu'il soit déverrouillé.

**Réglages de l'appareil**

Vous pouvez modifier les réglages suivants :

- Le volume du signal de fin.
- Le volume du signal du signal des boutons.
- Activer/désactiver le signal d'information du nettoyage de tambour.

Vous devrez activer le mode de réglage afin de modifier ces réglages.

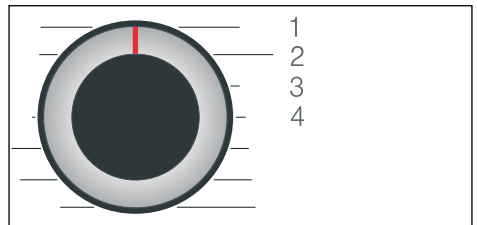

1/2/3/4... positions sur le programmateur

Activer le mode de réglage :

1. Réglez le programmateur en position 1. L'appareil est mis sous tension.
2. Maintenez enfoncé la touche **rpm** (**Essorage**) et tournez simultanément le programmateur dans le sens des aiguilles d'une montre vers la position 2. Relâchez la touche **rpm** (**Essorage**).

Le mode de réglage est activé et le réglage préconfiguré apparaît sur le bandeau d'affichage.

Changer le volume et informations sur l'entretien du tambour

Utilisez la touche  **Finished in/Time Dry (Fin dans)** pour modifier les réglages suivants aux positions correspondantes du programmeur.

- 2 : le volume du signal de fin.
- 3 : le volume du signal des touches.



0 = arrêt, 1 silencieux,
2 = moyen, 3 = fort,
4 = très fort

- 4 : activer/désactiver le signal d'information du nettoyage de tambour.

 activé
 désactivé

Quitter le mode réglage

À présent, vous pouvez terminer la procédure et mettre le programmeur en position **Off (Arrêt)**. Les réglages sont enregistrés.



Sensors

Système de détection de balourds

Le système de détection automatique de charge non équilibrée détecte les déséquilibres et assure une répartition homogène du linge en démarrant et stoppant à répétition le tambour d'essorage.

Si le linge est très inégalement réparti, la vitesse de l'essorage est réduite ou le cycle d'essorage n'est pas effectué pour des raisons de sécurité.

Remarque : Placez des petits et grands articles de linge équitablement dans le tambour.



Nettoyage et entretien



Mise en garde

Danger de mort !

Danger d'électrocution en cas de contact avec les composants sous tension.

Tournez le programmeur sur **Off (Arrêt)**. Débranchez la fiche d'alimentation.

Attention !

Risque d'incendie et d'explosion !

Des vapeurs toxiques peuvent être dégagées par des agents de nettoyage qui contiennent des solvants, par ex. des solvants de nettoyage.

N'utilisez aucun agent de nettoyage contenant des solvants.

Attention !

Cela pourrait endommager l'appareil !

Des agents de nettoyage qui contiennent des solvants, par ex. des solvants de nettoyage, risquent d'endommager les surfaces et les composants dans l'appareil.

N'utilisez aucun agent de nettoyage contenant des solvants.

Corps de la machine/bandeau de commande

- Enlevez immédiatement les résidus de produit lessiviel et de nettoyage.
- Essuyez le corps de la machine et le bandeau de commande avec un chiffon humide.
- N'utilisez pas de chiffons, d'éponge et de produits nettoyants abrasifs (détergent pour l'acier inoxydable).
- Ne nettoyez pas l'appareil au jet d'eau.

Tambour

Utilisez des produits de nettoyage exempts de chlore, n'utilisez pas de laine d'acier.

Si l'appareil dégage des odeurs, ou pour nettoyer le tambour, lancez le programme **Coton 90°C** sans linge.

Détartrage

Aucun détartrage n'est nécessaire si la lessive est convenablement dosée. Cependant, si cela est nécessaire, respectez les instructions du fabricant de l'agent de détartrage. Vous pouvez commander des produits de détartrage appropriés sur notre site Internet ou auprès de points de service après-vente.

Vider et nettoyer le bac à produit et son boîtier

Si l'appareil contient de la lessive ou de l'adoucissant :

1. Ouvrez le bac à produits. Appuyez sur l'insert et retirez entièrement le bac.

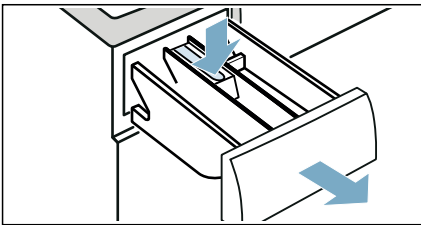

2. Pour retirer l'insert : poussez l'insert du bas vers le haut avec votre doigt.

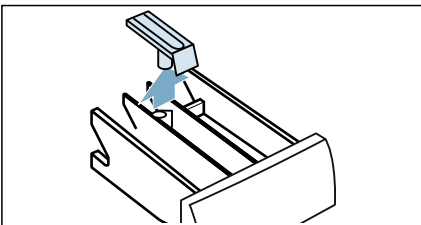

3. Nettoyez le bac à produits et l'insert avec de l'eau et une brosse, puis séchez-les. Nettoyez l'intérieur du tambour également.

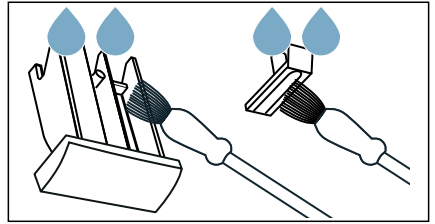

4. Insérez l'insert et verrouillez-le en place (poussez le cylindre sur le plot de guidage).

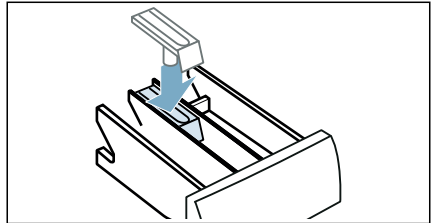

5. Rentez entièrement le bac à produits.

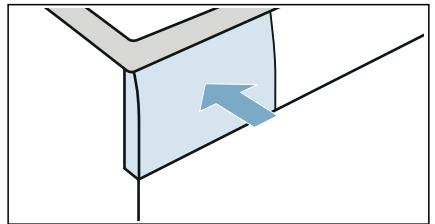

Remarque : Laissez le bac à produits ouvert pour que l'humidité résiduelle puisse s'évaporer.

La pompe à vidange est obstruée

Remarque : Fermez le robinet d'eau pour empêcher l'arrivée d'eau et vous assurer qu'elle s'écoule via la pompe.

⚠ Mise en garde **Risque de brûlure !**

Lorsque vous lavez à haute température, l'eau devient très chaude. Vous risquez de vous brûler au contact de l'eau chaude. Laissez d'abord l'eau refroidir.

1. Tournez le programmeur sur **Off (Arrêt)**. Débranchez la fiche d'alimentation.
2. Ouvrez la trappe de service.

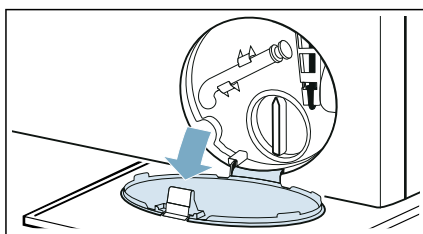

3. Retirez le tuyau de vidange de sa fixation. Retirez le capuchon d'étanchéité et videz l'eau dans un récipient approprié. Remplacez le capuchon d'étanchéité et remettez le tuyau de vidange dans la fixation.

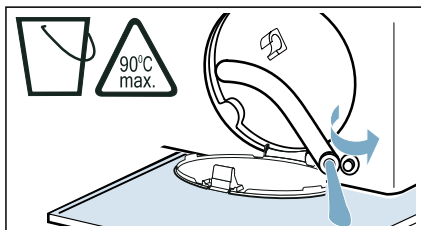

4. Dévissez prudemment le couvercle de la pompe ; de l'eau résiduelle risque de s'écouler. Nettoyez l'intérieur, le filet du couvercle de pompe et le corps de pompe. Le rotor de la pompe de vidange doit pouvoir tourner librement.

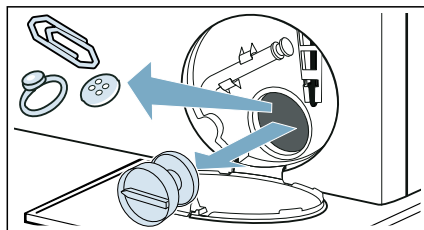

5. Remplacez et vissez le couvercle de la pompe. La poignée doit se trouver en position verticale.

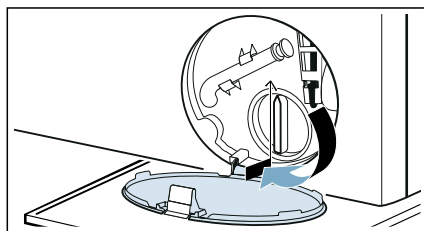

6. Fermez la trappe de service.

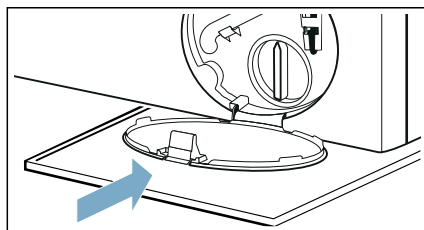

Remarque : Pour éviter que le détergent non utilisé ne s'écoule dans le boyau de vidange lors du prochain lavage : versez environ 1 litre d'eau dans Bac II et lancez le programme **Vidange**.

Le boyau de vidange est bloqué au niveau du siphon

1. Tournez le programmeur sur **Off (Arrêt)**. Débranchez la fiche d'alimentation.
2. Desserrez le collier de serrage. Retirez avec précaution le tuyau d'évacuation ; de l'eau résiduelle peut s'écouler.
3. Nettoyez le tuyau d'évacuation et la pièce de connexion du siphon.

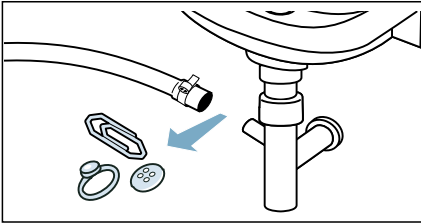

4. Rattachez le tuyau de vidange et sécurisez le point de raccordement à l'aide du collier de serrage.

Le filtre de l'alimentation en eau est bloqué

Évacuez la pression du flexible d'arrivée d'eau :

1. Fermez le robinet d'eau.
2. Sélectionnez le programme **Coton** (sactivez le réglage \equiv **SpeedPerfect**).

Remarque : Si votre appareil est doté d'un système de dosage intelligent*, vous devrez également désactiver le système de dosage intelligent.

3. Sélectionnez la touche \triangleright **Start/Reload (Départ/Pause Rajout de linge)**. Laissez le programme fonctionner pendant environ 40 secondes.
4. Tournez le programmeur sur **Off (Arrêt)**.
5. Débranchez la fiche d'alimentation.

* Selon le module

Nettoyez les filtres :

1. Déconnectez le flexible de l'arrière de l'appareil.

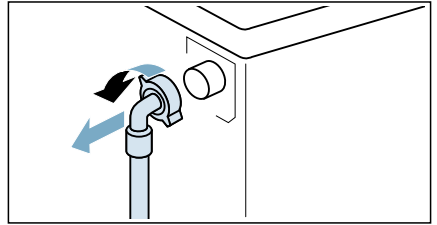

2. Utilisez une pince pour enlever le filtre.

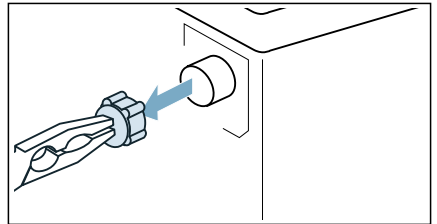

3. Nettoyez le filtre avec une petite brosse.

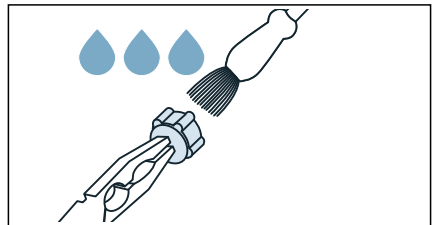

4. Branchez le tuyau et vérifiez qu'il n'y a pas de fuite.

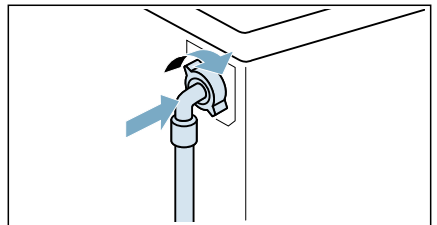

Défaits et solutions

Déverrouillage d'urgence

Par ex., panne de courant ou en cas de perte de puissance

Le programme se poursuit lorsque l'alimentation en courant est rétablie.

Cependant, si du linge doit être retiré, il est possible d'ouvrir le hublot de l'appareil comme suit :

Mise en garde **Risque de brûlure !**

Lorsque vous lavez à des températures élevées, vous risquez de vous brûler si vous entrez en contact avec l'eau chaude et le linge.

Si possible, laissez-les tout d'abord refroidir.

Mise en garde **Risque de blessure !**

Ne mettez pas vos mains dans le tambour lorsqu'il tourne encore, vous risqueriez de vous blesser.

Ne passez pas les mains dans le tambour pendant qu'il tourne.

Patiencez jusqu'à ce que le tambour s'arrête.

Attention ! **Dégâts d'eau !**

De l'eau qui s'échappe pourrait causer des dommages.

N'ouvrez pas le hublot si le niveau d'eau est visible au travers de la vitre.



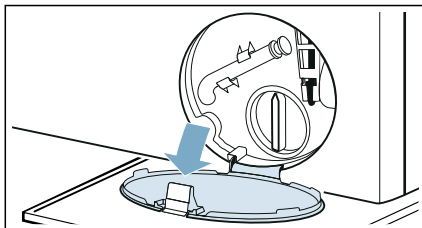

1. Tournez le programmeur sur **Off (Arrêt)**. Débranchez la fiche d'alimentation.
2. Ouvrez la trappe de service.

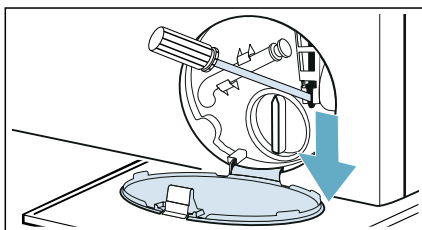

3. Vidangez l'eau. → Page 46
4. Tirez sur le dispositif de déverrouillage d'urgence vers le bas avec un outil et relâchez-le. Le hublot peut alors être ouvert.





Informations du bandeau d'affichage

Afficheur	Cause/solution
	<ul style="list-style-type: none"> ■ Clignotement rapide + signal : le hublot a été ouvert et le niveau d'eau est trop haut. Fermez le hublot, poursuivez le programme avec la touche  Start/Reload (Départ/Pause Rajout de linge) ou sélectionnez Vidange. ■ Clignotement lent : la température de la sécurité du hublot est trop élevée pour ouvrir le hublot. Patientez environ 30 secondes jusqu'à ce que la température de la sécurité du hublot baisse.
H0Ł (Chaud)	La température est trop élevée dans le tambour. Attendez que l'appareil en fonctionnement refroidisse la lessive jusqu'à ce que le H0Ł (Chaud) disparaisse du bandeau d'affichage. La porte pourra ensuite être ouverte.
	<ul style="list-style-type: none"> ■ Clignote (pas d'alimentation en eau) : le robinet d'eau est-il ouvert ? Le filtre de l'alimentation en eau est-il bloqué ? → "<i>Le filtre de l'alimentation en eau est bloqué</i>" à la page 47 Le tuyau d'arrivée d'eau est-il coudé ou coincé ? ■ Allumé (faible pression d'eau) : pour information uniquement. Cela n'affecte pas la progression du programme. La durée du programme est allongée.
 s'allume	La sécurité enfants est activée – désactivez-la.
Le symbole  clignote	<p>Exécuter le programme Coton 90°C pour nettoyer et entretenir le tambour et le tube extérieur.</p> <p>Remarques</p> <ul style="list-style-type: none"> ■ Lancez le programme sans linge. ■ Utilisez de la lessive en poudre ou une lessive contenant de l'eau de javel. Pour empêcher la formation de mousse, utilisez uniquement la moitié de la quantité de lessive recommandée par le fabricant de lessive. N'utilisez pas de lessive pour laine ni pour textiles délicats. ■ Activer/désactiver le signal d'information du nettoyage de tambour. → Page 43
E:36 en alternance avec -10	<ul style="list-style-type: none"> ■ Le tuyau de drainage ou le boyau de vidange d'eau est obstrué. Nettoyez le tuyau de drainage et le boyau de vidange d'eau. ■ Le tuyau de drainage ou le boyau de vidange d'eau est pris ou coincé. Assurez-vous que le tuyau de drainage et le boyau de vidange ne sont pas coudés ou coincés. ■ La pompe de vidange est bloquée. → "<i>La pompe à vidange est obstruée</i>" à la page 46 ■ Le flexible de vidange est bloqué au niveau du siphon. → "<i>Le boyau de vidange est bloqué au niveau du siphon</i>" à la page 47 ■ Le boyau de vidange d'eau est raccordé trop haut. Raccordez le boyau de vidange d'eau à une hauteur maximale de 1 mètre. → Page 18
E:35 en alternance avec -10 (convient aux modèles spéciaux)	Il y a de l'eau dans la base, l'appareil fuit. Fermez le robinet. Appelez le service après-vente.

Afficheur	Cause/solution
H:95 en alternance avec End (Fin) lorsque le programme est terminé	Aucune eau détectée en phase de séchage, peut obtenir un mauvais résultat de séchage. → "Le filtre de l'alimentation en eau est bloqué" à la page 47
H:32 en alternance avec End (Fin) lorsque le programme est terminé	Le système de détection de charge non équilibrée a interrompu le cycle d'essorage parce que le linge est mal réparti. Répartissez uniformément les petits et grands articles de linge dans le tambour.
Autres indications	Amenez le programmateur en position Off (Arrêt) , attendez cinq secondes, puis rallumez-le. Si l'indication réapparaît, appelez le service après-vente.

Défauts et solutions

Défauts	Cause/solution
De l'eau s'écoule de l'appareil.	<ul style="list-style-type: none"> ■ Attachez le tuyau de vidange correctement ou remplacez-le. ■ Resserrez le raccord à vis sur le tuyau d'arrivée d'eau.
Impossible d'ouvrir le hublot.	<ul style="list-style-type: none"> ■  (sans essorage = pas d'essorage final) est activé (selon le module). Continuez le programme en sélectionnant Essorage/Vidange et en appuyant sur  Start/Reload (Départ/Pause Rajout de linge). ■ La température est trop élevée dans le tambour pour ouvrir le hublot. ■ La fonction de sécurité est activée. Le programme s'est-il arrêté ? ■ Le niveau d'eau est trop élevé dans le tambour. ■ L'ouverture du hublot est-elle uniquement possible par le dispositif de déverrouillage de secours ? → "Déverrouillage d'urgence" à la page 48
L'appareil ne se remplit pas d'eau. La lessive n'est pas distribuée.	<ul style="list-style-type: none"> ■ Le programme ne démarre pas ? ■ Le robinet est-il ouvert ? ■ Le filtre du tuyau d'alimentation en eau est-il bloqué ? → "Le filtre de l'alimentation en eau est bloqué" à la page 47 ■ Remarque : Si un filtre d'eau supplémentaire a été installé (selon le modèle), vérifiez la présence de contaminants et nettoyez-le si nécessaire → instructions d'installation et de nettoyage séparées pour le filtre à eau. ■ Le tuyau d'arrivée d'eau est-il coudé ou coincé ?

Défauts	Cause/solution
Le programme ne démarre pas.	<ul style="list-style-type: none"> ■ Avez-vous appuyé sur la touche ▷ Start/Reload (Départ/Pause Rajout de linge) ou sélectionné le 🕒 Finished in/Time Dry (Fin dans) ? ■ Le hublot est-il fermé ? ■ La sécurité enfants est-elle activée ? Désactivez la sécurité enfants. ■ Mode démo activé ? Si SHO s'affiche pendant 5 s après avoir allumé ou éteint l'appareil, cela signifie que celui-ci se trouve en mode démo. Patientez jusqu'à ce que le message SHO disparaisse. Maintenez la touche ▷ Start/Reload (Départ/Pause Rajout de linge) enfoncée pendant au moins 5 s. OFF s'affichera sur le bandeau d'affichage. Tournez le programmeur sur Off (Arrêt). Maintenant, vous avez déjà désactivé le mode démo. Vous pouvez maintenant utiliser l'appareil comme d'habitude.
Le programme a démarré et le tambour tourne, mais ne se remplit pas d'eau.	Il ne s'agit pas d'un défaut : certains programmes détectent et pèsent de façon spécifique le niveau de charge après démarrage du programme pour calculer la quantité optimale d'eau pour le lavage. Le tambour se remplira d'eau ensuite.
L'eau ne se vide pas.	<ul style="list-style-type: none"> ■ Le tuyau de drainage ou le boyau de vidange d'eau est obstrué. Nettoyez le tuyau de drainage et le boyau de vidange d'eau. ■ Le tuyau de drainage ou le boyau de vidange d'eau est pris ou coincé. Assurez-vous que le tuyau de drainage ou le boyau de vidange d'eau ne sont pas coudés ou coincés. ■ La pompe de vidange peut-elle être bloquée ? → <i>"La pompe à vidange est obstruée" à la page 46</i> ■ Le tuyau de vidange peut-il être bloqué au niveau du siphon ? → <i>"Le boyau de vidange est bloqué au niveau du siphon" à la page 47</i> ■ --- (sans essorage = pas d'essorage final) est activé (selon le module). Continuez le programme en sélectionnant Essorage/Vidange et en appuyant sur ▷ Start/Reload (Départ/Pause Rajout de linge). ■ Le boyau de vidange d'eau est raccordé trop haut. Raccordez le boyau de vidange d'eau à une hauteur maximale de 1 mètre. → <i>Page 18</i>
L'eau n'est pas visible dans le tambour.	Il ne s'agit pas d'un défaut : le niveau d'eau est trop bas pour être visible.
De la lessive/adoucissant erroné a été versé dans le(s) bac(s) à produits.	Vider le(s) bac(s) à produit, le(s) nettoyer et le(s) remplir du bon produit. → <i>"Vider et nettoyer le bac à produit et son boîtier" à la page 45</i>
De la lessive/de l'adoucissant s'est solidifié dans les bacs à produits.	Vider le(s) bac(s) à produit, le(s) nettoyer et le(s) remplir du bon produit.

Défauts	Cause/solution
De la mousse s'écoule du bac à produits.	<p>Vous avez peut-être utilisé trop de lessive ?</p> <p>Diluez 1 cuillère à soupe d'assouplissant dans ½ litre d'eau et versez ce mélange dans le compartiment du bac à produits II. (Pas pour les vêtements d'extérieur, de sport et les textiles contenant du duvet !)</p> <p>Au prochain lavage, diminuez la quantité de lessive utilisée.</p> <p>Utilisez des lessives du commerce peu moussantes et des produits d'entretien adaptés à une utilisation dans une machine.</p>
Formation répétée et intensive de mousse.	Avez-vous utilisé trop de lessive ? Ajoutez moins de lessive la prochaine fois que vous lancerez un cycle de lavage avec la même charge.
De la lessive/de l'adoucissant s'égoutte du joint et s'accumule sur le hublot ou dans le pli du joint.	Il y a trop de lessive/d'adoucissant dans les bacs à produit. Ne pas remplir les bacs à produit au-delà du repère max. des récipients de dosage.
Le résultat de l'essorage n'est pas satisfaisant. Linge mouillé/trop humide.	<ul style="list-style-type: none"> ■ Il ne s'agit pas d'un défaut : le système de détection de charge non équilibrée a interrompu le cycle d'essorage parce que le linge est mal réparti. Répartissez uniformément les petits et grands articles de linge dans le tambour. ■ Le réglage de programme additionnel  Less Ironing (Repassage facile) a-t-il été sélectionné (dépend du modèle) ? ■ Le réglage de programme additionnel Silence ou le programme Programme Silence a-t-il été sélectionné (dépend du modèle) ? ■ La vitesse sélectionnée est-elle trop faible ?
L'essorage est effectué plusieurs fois de suite.	Il ne s'agit pas d'un défaut : le système de détection de charge non équilibrée adapte la charge de linge.
Le programme prend plus de temps que d'habitude.	<ul style="list-style-type: none"> ■ Il ne s'agit pas d'un défaut : le système de détection de charge non équilibrée adapte la charge de linge par répartition de linge répétées. ■ Il ne s'agit pas d'un défaut : le système de détection de mousse est activé - il ajoute un cycle de rinçage supplémentaire.
La durée du programme change lors du cycle de lavage/séchage.	Il ne s'agit pas d'un défaut : la séquence de programme est optimisée pour le cycle de lavage/séchage spécifique. Cela peut modifier la longueur du programme indiqué sur le bandeau d'affichage.
Odeurs, formation de taches dans l'appareil.	<p>Lancez le programme Coton 90°C sans linge.</p> <p>Ajoutez de la lessive en poudre ou une lessive contenant de l'eau de javel.</p> <p>Remarque : Pour empêcher la formation de mousse, utilisez uniquement la moitié de la quantité de lessive recommandée par le fabricant de lessive. Ne pas utiliser de lessive pour laine ni pour textiles délicats.</p>
Bruits importants, vibrations et « mouvements » de l'appareil pendant le cycle d'essorage.	<ul style="list-style-type: none"> ■ L'appareil est-il aligné ? → "Nivellement" à la page 21 ■ Les pieds de l'appareil sont-ils bloqués ? Bloquez les pieds de l'appareil. ■ Les sécurités de transport ont-elles été retirées ? → "Retrait des sécurités de transport" à la page 16

Défauts	Cause/solution
Le bandeau d'affichage ou les voyants ne fonctionnent pas alors que l'appareil est en marche.	<ul style="list-style-type: none"> ■ Y a-t-il eu une coupure de courant ? ■ Les fusibles se sont-ils déclenchés ? Réinitialisez/remplacez les fusibles. ■ Si le défaut se reproduit, appelez le service après-vente.
Il reste du résidu de lessive dans la lessive.	<ul style="list-style-type: none"> ■ Certaines lessives sans phosphates contiennent parfois des résidus insolubles dans l'eau. ■ Sélectionnez Rinçage ou brossez le linge après le lavage.
Essorage lors de la phase de séchage.	Il s'agit d'un procédé innovant connu sous le nom d'essorage thermique, utilisé pour réduire la consommation d'énergie lors de la phase de séchage. Cette fonction est une caractéristique de l'appareil, veuillez attendre la fin du programme.
Peluches sur le linge.	Exécutez le programme Coton 90°C * (froid) sans linge ni lessive pour éliminer les peluches qui se sont accumulées dans le tambour lors du cycle de séchage précédent.
Bruit d'eau d'arrivé pendant la phase de séchage.	Le lave-linge séchant fait appel à une technologie de condensation d'eau, de l'eau est constamment nécessaire pour sécher le linge. C'est pourquoi, le robinet d'eau doit toujours rester ouvert jusqu'à la fin de la phase de séchage.
Durée de séchage prolongée.	<ul style="list-style-type: none"> ■ Lancez le programme Coton 90°C * (froid) pour éliminer les peluches qui se sont accumulées dans le tambour lors de la phase de séchage. ■ Si la température ambiante est supérieure à 30 °C, cela peut étendre la durée de séchage. ■ Une circulation de l'air insuffisante dans la pièce peut augmenter la durée de séchage. Aérez la pièce.
Le programme de séchage ne démarre pas.	<ul style="list-style-type: none"> ■ Le réglage du programme supplémentaire de séchage a-t-il été sélectionné ? ■ Le hublot est-il correctement fermé ?
Froissement.	<ul style="list-style-type: none"> ■ Le froissement apparaît lorsque vous avez dépassé la charge maximale ou sélectionné le mauvais programme pour le type de textile. Vous trouverez toutes les informations nécessaires dans le tableau récapitulatif des programmes. ■ Retirez immédiatement les vêtements après le séchage ; ils peuvent se froisser s'ils restent dans le tambour.

Défauts	Cause/solution
Le résultat du séchage n'est pas satisfaisant (le linge n'est pas suffisamment sec).	<ul style="list-style-type: none"> ■ Après la fin du programme, le linge chaud a l'air plus humide qu'il ne l'est réellement. Étendez le linge et laissez la chaleur se dissiper. ■ La température ambiante est trop élevée (au-dessus de 30 °C) ou la ventilation de la pièce où se trouve le lave-linge séchant est inadéquate. ■ Le linge n'a pas été suffisamment essoré avant le séchage. Réglez toujours la vitesse d'essorage la plus élevée possible pour chaque programme de lavage. ■ Le lave-linge séchant est surchargé : respectez les recommandations de charge maximale indiquées dans le tableau des programmes et dans l'affichage de la charge. Ne surchargez pas le lave-linge séchant : la charge maximale pour la phase de séchage est inférieure à la charge maximale pour le cycle de lavage. Retirez le linge du lave-linge séchant après avoir effectué un lavage à la charge maximale, puis divisez le linge en deux cycles de séchage distincts. ■ La tension d'alimentation est trop faible (inférieure à 200 V) – veillez à une alimentation appropriée. ■ La pression d'eau est trop faible. Selon le principe de condensation de l'eau, une faible pression d'eau aura pour effet que de la vapeur évaporée ne se condense pas correctement ni complètement. ■ Le robinet d'eau est fermé pendant le séchage. Lors du processus de séchage, une technologie de condensation par eau est utilisée pour le séchage, veuillez donc laisser le robinet d'arrivée d'eau ouvert, sans quoi, il est impossible de garantir un séchage correct. ■ Les textiles comportant plusieurs épaisseurs ou les textiles matelassés séchent facilement en surface mais pas à l'intérieur. Il se peut que le séchage nécessite plus de temps.
Si vous ne parvenez pas à remédier vous-même à un problème (après avoir mis le programmeur en position Off (Arrêt) , puis de nouveau sur marche) ou si une réparation est requise :	
<ul style="list-style-type: none"> ■ Tournez le programmeur sur Off (Arrêt). Débranchez la fiche d'alimentation. ■ Fermez le robinet et appelez le service après-vente. 	



Service après-vente

Pour toute question d'utilisation, si vous êtes incapable de corriger un défaut par vous-même ou si l'appareil doit être réparé, contactez le service après-vente.

Vous pouvez résoudre plusieurs problèmes en consultant l'information sur l'élimination des défauts dans le présent manuel ou sur notre site Web. Si ce n'est pas le cas, contactez notre service après-vente.

Nous trouverons toujours une solution appropriée pour essayer d'éviter les visites sur place par un technicien du service après-vente.

En cas de réclamation, nous nous assurerons toujours que votre appareil sera réparé par des techniciens du service après-vente avec des pièces de rechange origine, y compris après l'expiration de la garantie du fabricant.

Pour des raisons de sécurité, les réparations de l'appareil devraient être confiées à un personnel spécialiste formé à cet effet. La réclamation de garantie devient nulle si les réparations ou interventions ont été réalisées par des personnes que nous n'avons pas autorisées à cet effet ou si nos appareils ont été équipés de pièces supplémentaires ou de rechange ou d'accessoires non authentiques ayant entraîné un défaut.

Les pièces de rechange authentiques conformes aux normes d'écoconception sont disponibles auprès du service après-vente pour une période d'au moins 10 ans à partir de la date de commande de votre appareil.

Remarque : En vertu des modalités de la garantie du fabricant, l'utilisation du service après-vente est gratuite.

Pour plus de détails sur la période et les modalités de garantie dans votre pays, consultez notre service après-vente, votre détaillant ou notre site Web.

Si vous contactez le service après-vente, veuillez indiquer le numéro de série (E-Nr.) et le numéro de fabrication (FD) de l'appareil.

Les coordonnées du service après-vente sont disponibles dans l'annuaire du service après-vente ci-joint ou sur notre site Web.

Numéro de série (E-Nr.) et numéro de fabrication (FD)

Le numéro de série (E-Nr.) et le numéro de fabrication (FD) sont indiqués sur la plaque signalétique de l'appareil.

Selon le modèle, la plaque signalétique peut se trouver :

- À l'intérieur de la porte
- À l'intérieur du clapet d'entretien.
- À l'arrière de l'appareil.

Prenez note des détails de votre appareil et du numéro de téléphone du service après-vente pour les avoir à portée de main.

Vous trouverez plus d'informations sur votre modèle en ligne sur <https://energylabel.bsh-group.com> * Cette adresse Web est reliée à la base de données officielle sur les produits EPREIL de l'UE. Au moment de l'impression du présent document, l'adresse Web n'avait pas encore été publiée. Veuillez ensuite suivre les instructions de recherche de modèle. L'identifiant de modèle est composé des caractères avant la barre oblique dans le numéro de série (E-Nr.) sur la plaque signalétique. Vous le trouverez aussi dans la première ligne du label énergétique de l'UE.

Faites confiance au fabricant.

Contactez-nous. Vous aurez ainsi la garantie que les réparations sont effectuées par des techniciens dûment formés, avec des pièces de rechange d'origine.

* Valable uniquement pour les pays de l'Espace économique européen.



Valeurs de consommation

L'information suivante est émise conformément au règlement de l'UE sur l'écoconception. Les valeurs données pour les programmes autres que l'Eco 40-60 sont à titre indicatif seulement et ont été déterminées conformément à la norme EN60456 et EN62512 applicable.

La fonction de dosage automatique a été désactivée pour cette raison.

Note sur le test comparatif : désactiver la fonction de dosage automatique sauf si cette fonction est l'objet du test.

Programme	capacité nominale [kg]	consommation d'énergie [kWh/cycle] *	consommation d'eau [l/cycle] *	Durée du programme [h:min] *	température maximale [°C] * 5 min	vitesse d'essorage [t/min] *	humidité restante [%] *
Eco 40-60 **	9,0	1,120	58,0	3:45	44	1400	53
Eco 40-60 **	4,5	0,660	44,0	2:50	37	1400	53
Eco 40-60 **	2,5	0,220	25,0	2:50	24	1400	53
Eco 40-60 + ☀ Drying Aim (Résultat de séchage) + ☒ (Prêt à ranger)**	6,0	4,500	100,0	7:45	36	-	-0.1
Eco 40-60 + ☀ Drying Aim (Résultat de séchage) + ☒ (Prêt à ranger)**	3,0	2,550	60,0	5:20	35	-	-0.1
Coton 20°C	9,0	0,350	89,0	3:02	24	1400	53
Coton 40°C	9,0	1,300	89,0	3:48	40	1400	53
Coton 40°C + ⏮ Prewash (Pré-lavage)	9,0	1,300	98,0	3:50	40	1400	53
Coton 60°C	9,0	1,700	89,0	3:03	53	1400	53
Synthétiques 40°C	4,0	0,830	66,0	2:29	44	1400	25
Mix 40°C	4,0	0,630	47,0	1:00	41	1400	50
Laine 🌀 30°C	2,0	0,220	40,0	0:41	26	800	31

* Les valeurs observées peuvent différer des valeurs indiquées en raison de l'influence de la pression et de la dureté de l'eau, et de la température d'arrivée, de la température ambiante, du type, de la quantité et du degré de salissure du linge, du type de lessive utilisée, des variations de la tension d'alimentation et des fonctions complémentaires choisies.

** Programme de test conçu selon le règlement de l'UE sur l'écoconception et le règlement du label énergétique de l'UE avec de l'eau froide (15 °C).



Caractéristiques techniques

Dimensions :

84,8 cm x 59,8 cm x 59,0 cm
(hauteur x largeur x profondeur)

Poids :

80 kg

Raccordement au secteur :

Tension nominale 220-240V, 50 Hz

Protection d'installation minimale
(=)10 A

Puissance nominale 1900-2300 W

Pression d'eau :

100–1000 kPa (1–10 bars)



Garantie Aqua-Stop

Uniquement pour les appareils dotés du dispositif Aqua-Stop

En plus des revendications de garantie envers le fournisseur selon le contrat de vente et de la garantie de votre appareil, nous dédommagerons dans les conditions suivantes :

1. Si le dégât des eaux est dû à un dysfonctionnement de notre système Aqua-Stop, nous dédommagerons les clients nationaux pour les dommages subis.
2. La garantie de responsabilité est valable pendant la durée de vie utile de l'appareil.
3. Toutes les revendications de garantie ont pour condition préalable que l'appareil doté de l'Aqua-Stop soit installé et branché correctement selon nos instructions ; cela inclut également une extension Aqua-Stop correctement installée (accessoires d'origine).
Notre garantie ne couvre pas les conduites d'arrivée d'eau ou robinetteries défectueuses conduisant au raccordement du dispositif Aqua-Stop au robinet d'eau.
4. Les appareils dotés du système Aqua-Stop n'ont pas besoin d'être surveillés pendant leur fonctionnement, ni sécurisés ultérieurement en fermant le robinet. Le robinet doit uniquement être fermé si vous vous absentez de votre domicile pendant une période prolongée, par ex. pour plusieurs semaines de vacances.



Merci d'avoir acheté un appareil électroménager Bosch !

Enregistrez votre nouvel appareil sur MyBosch dès maintenant et profitez directement :

- **De conseils et d'astuces de nos experts pour votre appareil**
- **D'options d'extension de garantie**
- **De réductions pour les accessoires et pièces de rechange**
- **D'un manuel numérique et de toutes les données sur l'appareil, à portée de main**
- **D'un accès aisé au Service dédié aux appareils électroménagers Bosch**

Enregistrement gratuit et simple, y compris sur les téléphones mobiles :

www.bosch-home.com/welcome



Besoin d'aide ? Vous trouverez la solution ici.

Des conseils d'expert pour vos appareils électroménagers Bosch, vous avez besoin d'aide ou d'une réparation d'experts Bosch.

Découvrez les différents services prévus par Bosch pour vous aider :

www.bosch-home.com/service

Vous trouverez les coordonnées du service après-vente des différents pays dans la liste ci-jointe.

Robert Bosch Hausgeräte GmbH

Carl-Wery-Straße 34

81739 München, GERMANY

www.bosch-home.com



9001515324 (0005)

fr