



Passione in Cucina



BVI 178

NL | GEBRUIKSAANWIJZING

EN | USER MANUAL

FR | NOTICE D'EMPLOI

www.boretti.com

Inhoud

VOOR U HET TOESTEL BEGINT TE GEBRUIKEN	3
Algemene Waarschuwingen	3
Veiligheidsmaatregelen.....	6
Aanbevelingen	6
Installatie en bediening van uw vriezer.....	7
Voor u uw vriezer in gebruik neemt	8
Over No Frost-technologie.....	9
DE ONDERDELEN VAN HET TOESTEL EN DE	
COMPARTIMENTEN.....	10
GEBRUIKSINFORMATIE.....	11
Bedieningspaneel	11
Temperatuurknop apart diepvriesgedeelte	11
Alarmlampje.....	11
Snelvriesstand	11
Temperatuurinstellingen diepvriezer	12
Waarschuwingen over temperatuurregelingen	12
Accessoires	13
VOEDSEL IN HET APPARAAT PLAATSEN	14
REINIGING EN ONDERHOUD	16
Ontdooien	16
Vervangen van de ledstrip	17
VERVOEREN EN VERPLAATSEN.....	18
VOORDAT U CONTACT OPNEEMT MET	
KLANTENSERVICE.....	19
TIPS VOOR ENERGIEBESPARING.....	21

Algemene Waarschuwingen

WAARSCHUWING: Houd de ventilatieopeningen, in de apparaat behuizing of de ingebouwde structuur, vrij van belemmeringen.

WAARSCHUWING: Gebruik geen mechanische apparaten of andere middelen om het ontdooiproces te versnellen behalve de middelen aanbevolen door de fabrikant.

WAARSCHUWING: Gebruik geen elektrische apparaten in de etenswaren opslagcompartimenten van het apparaat.

Tenzij deze apparaten worden aanbevolen door de fabrikant.

WAARSCHUWING: Beschadig het koelmiddelcircuit niet.

WAARSCHUWING: Als het toestel niet stabiel staat, kan dit probleem veroorzaken. Om dit te vermijden, moet u het toestel vastmaken in overeenstemming met de instructies.

WAARSCHUWING: Zorg er bij het plaatsen van het apparaat voor dat het stroomsnoer niet verstrikt raakt of beschadigd is.

WAARSCHUWING: Plaats geen draagbare stopcontacten of verlengsnoeren achter het apparaat.



Symbol ISO 7010 W021

Waarschuwing: Gevaar voor brand / ontvlambare materialen

- Dit model bevat R600a - zie hiervoor het naamplaatje in de koelkast - (het koelmiddel isobuthaan), aardgas

dat zeer milieuvriendelijk is, maar ook ontvlambaar. Bij het vervoer en het installeren van het apparaat moet er goed op worden gelet dat de componenten van het koelcircuit niet beschadigd raken. In het geval van beschadiging moet men open vuur of ontstekingsbronnen vermijden en de ruimte waar het apparaat staat een aantal minuten goed ventileren.

- Bewaar geen explosieve stoffen zoals aërosol kannen met een ontvlambaar drijfgas in dit apparaat.
- Dit apparaat is enkel bedoeld voor huishoudelijk of gelijkaardig gebruik, zoals;
 - Personeelskeukens in winkels, kantoren of andere werkomgevingen
 - Boerderijen en bij klanten in hotels, motels en andere residentiële omgevingen
 - Bed & breakfast omgevingen;
 - Catering en gelijkaardige niet-detailhandel toepassingen
- Als de stekker niet overeenstemt met het stopcontact, moet het worden vervangen door de fabrikant, zijn onderhoudsdienst of dergelijk gekwalificeerde personen om ieder risico uit te sluiten.
- Dit apparaat is niet bestemd voor gebruik door personen (inclusief kinderen) met verminderde fysieke, zintuiglijke of mentale mogelijkheden, of personen met een gebrek aan ervaring en kennis, tenzij zij onder toezicht staan van of instructies hebben ontvangen met betrekking tot het gebruik van het apparaat door een persoon die instaat voor hun veiligheid. Kinderen moeten onder toezicht staan

om zeker te zijn dat ze niet spelen met dit apparaat.

- Een speciaal gearde stekker werd aangesloten op het netsnoer van uw koelkast. Deze stekker moet worden gebruikt met een speciaal gearde aansluiting van 16 ampère. Als er geen dergelijke aansluiting aanwezig is bij u thuis, moet u ze laten installeren door een erkende elektricien.
- Dit apparaat mag worden gebruikt door kinderen vanaf 8 jaar oud en personen met een verminderd fysiek, gevoelsmatig of mentaal vermogen of een gebrek aan ervaring en kennis als ze onder toezicht staan van of instructies hebben gekregen met betrekking tot het gebruik van het apparaat en ze de potentiële gevaren begrijpen. Kinderen mogen het apparaat niet als speelgoed gebruiken. Kinderen mogen het apparaat niet reinigen of aan onderhoud onderwerpen zonder toezicht.
- Als het netsnoer beschadigd is, moet het worden vervangen door de fabrikant, zijn onderhoudsdienst of dergelijk gekwalificeerde personen om ieder risico uit te sluiten.
- Dit apparaat is niet bedoeld voor gebruik op hoogtes van boven de 2000 m.

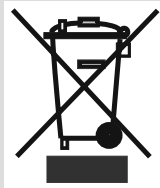

Veiligheidsmaatregelen

Let op: Zorg ervoor dat de ventilatieopeningen in de ombouw van het apparaat of de constructie waarin het apparaat wordt ingebouwd niet afgedekt worden.

- Gebruik geen mechanische apparatuur of andere kunstmatige middelen om het proces van ontdooien te versnellen.
- Gebruik geen elektrische apparatuur in het koel- en het vriezercompartment van het apparaat.
- Als dit apparaat een oude koelkast met een slot vervangt, verwijder het slot dan of breek het open als veiligheidsmaatregel, zodat spelende kinderen zichzelf niet kunnen opsluiten.
- Oude koelkasten en vriezers bevatten isolatiegassen en koelmiddelen die op de juiste wijze moeten worden afgevoerd. Laat de verwijdering van uw oude apparaat over aan de plaatselijke afvalverwijderingsdienst en neem contact op met de plaatselijke overheid of uw leverancier wanneer u vragen heeft. Let er goed op dat het koelbuizenwerk niet beschadigd raakt voordat het apparaat wordt opgehaald door de juiste afvalverwijderingsdienst.

“Elektronische afvalstoffen dienen niet weggegooid te worden met het huisafval. Breng dit materiaal terug naar uw electro-speciaalzaak voor een veilige verwerking, of indien dit niet mogelijk is, naar het inname punt in uw gemeente.

Belangrijk:

Lees deze gebruiksaanwijzing voordat u het apparaat installeert en inschakelt. De fabrikant is niet aansprakelijk voor een onjuiste installatie en onjuist gebruik (zie gebruiksaanwijzing).

Aanbevelingen

- Gebruik geen meervoudige stekker of verlengsnoer.
- Voer geen stekker in het stopcontact waarvan de kabel beschadigd of versleten is.
- U mag niet aan het snoer trekken en u mag het ook niet buigen of beschadigen.



- Dit product werd ontworpen voor gebruik door volwassenen; laat geen kinderen met het apparaat spelen en hun lichaam slingeren door aan de deur te hangen.

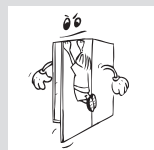

- U mag nooit de stekker verwijderen met natte handen om elektrische schokken te vermijden!
- Plaats nooit zuurhoudende dranken in glazen flessen en blikjes in het vriesvak. De flessen blikjes kunnen barsten.
- Voor uw veiligheid mag u nooit explosief en ontvlambaar materiaal in de vriezer plaatsen. Plaats dranken met een hoog alcoholgehalte in het koelvak van het apparaat met hun doppen stevig gesloten en in verticale positie.
- Vermijd ieder manueel contact wanneer u het ijs verwijdert uit het vriesvak; het ijs kan namelijk branden en/of snijden.
- Raak de bevroren etenswaren nooit aan met blote handen! U mag geen ijscrème of ijsblokjes eten onmiddellijk nadat u ze uit de diepvriezer hebt gehaald!
- U mag nooit etenswaren die reeds werden ontdooid opnieuw invriezen. Het kan een gevaar inhouden voor uw gezondheid omdat het problemen kan veroorzaken zoals voedselvergiftiging.
- Deksel de vriezer en/of bovenzijde nooit af met een doek, tafelkleed, etc. Dit zal de prestatie van de vriezer negatief beïnvloeden.
- Zorg ervoor dat de accessoires in het apparaat veilig vastzitten om schade te vermijden tijdens de verplaatsing.
- Gebruik geen stekkeradapter.

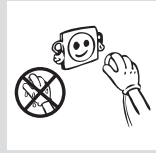

Installatie en bediening van uw vriezer

- De werkingsspanning van uw vriezer is 220-240 V en 50 Hz.
- Ons bedrijf kan niet verantwoordelijk worden gesteld voor schade die kan worden veroorzaakt door het gebruik zonder aarding.
- Plaats uw vriezer in een geschikte locatie waar ze niet wordt blootgesteld aan direct zonlicht.
- Ze moet minimum 50 cm uit de buurt van warmtebronnen zoals fornuizen, radiatoren en kookplaten en minimum 5 cm van elektrische ovens worden verwijderd.
- Uw vriezer mag niet worden gebruikt in de open lucht en moet uit de regen worden gehouden.
- Als uw vriezer naast een diepvriezer wordt geplaatst, moet u minimum 2 cm tussenruimte laten tussen de apparaten om condensatie op de externe oppervlakten te vermijden.
- Plaats geen zware voorwerpen op uw vriezer en plaats uw vriezer op een correcte locatie zodat er minimum 15 cm vrij is bovenaan.
- Als u uw vriezer naast uw keukenkasten wilt plaatsen, moet u minimum 2 cm tussenruimte laten.



- Voor u uw vriezer in gebruik neemt, moet u alle onderdelen afnemen met warm water waar u een theelepel soda aan toevoegt. Daarna moet u ze afspoelen met schoon water en afdrogen. Aan het einde van dit schoonmaakproces brengt u alle onderdelen opnieuw aan.
- Hoe het apparaat in het keukenmeubel moet worden geplaatst staat beschreven in het Installatie Voorschrift.

Voor u uw vriezer in gebruik neemt

- Tijdens de eerste ingebruikname of om de efficiënte bediening van het apparaat te garanderen nadat u het hebt verplaatst, moet u uw koelkast 3 uur onbelast laten draaien (in verticale positie) en daarna de stekker in het stopcontact steken. Zo niet kan de compressor worden beschadigd.
- De eerste maal dat u uw vriezer in gebruik neemt, is het mogelijk dat u een zekere geur waarneemt. Deze geur verdwijnt zodra u uw koelkast begint te koelen.

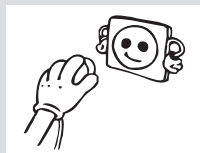

Over No Frost-technologie

No-Frost koelkasten verschillen van statische koelkasten wat betreft hun werkingssysteem.

In een normale vriezer, maakt de vochtigheid van levensmiddelen in de vriezer en vocht dat binnenkomt door het openen van de deur dat er ijsvorming aan de binnenzijde van het diepvriesgedeelte optreedt. Om gevormd ijs binnen bepaalde tijdsintervallen te ontdooien, moeten stappen worden ondernomen als het uitschakelen van de koelkast, het uitnemen van levensmiddelen die koud moeten blijven en het verwijderen van opgehoopt ijs.

Bij No-Frost vriezers is deze situatie geheel anders. Door een ventilator wordt op veel punten, gelijkmatig, droge en koude lucht geblazen doorheen de koel- en diepvriesgedeeltes. Dankszij de koude lucht die gelijkmatig wordt verspreid, zelfs tussen de schappen door, blijven alle levensmiddelen even koud en worden koud gehouden. Tegelijkertijd wordt vorming van vocht en ijs tegengegaan.

Uw No-Frost vriezer biedt u een eenvoudig gebruik én een grote inhoud en esthetisch uiterlijk.

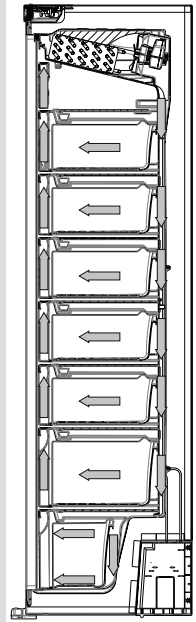

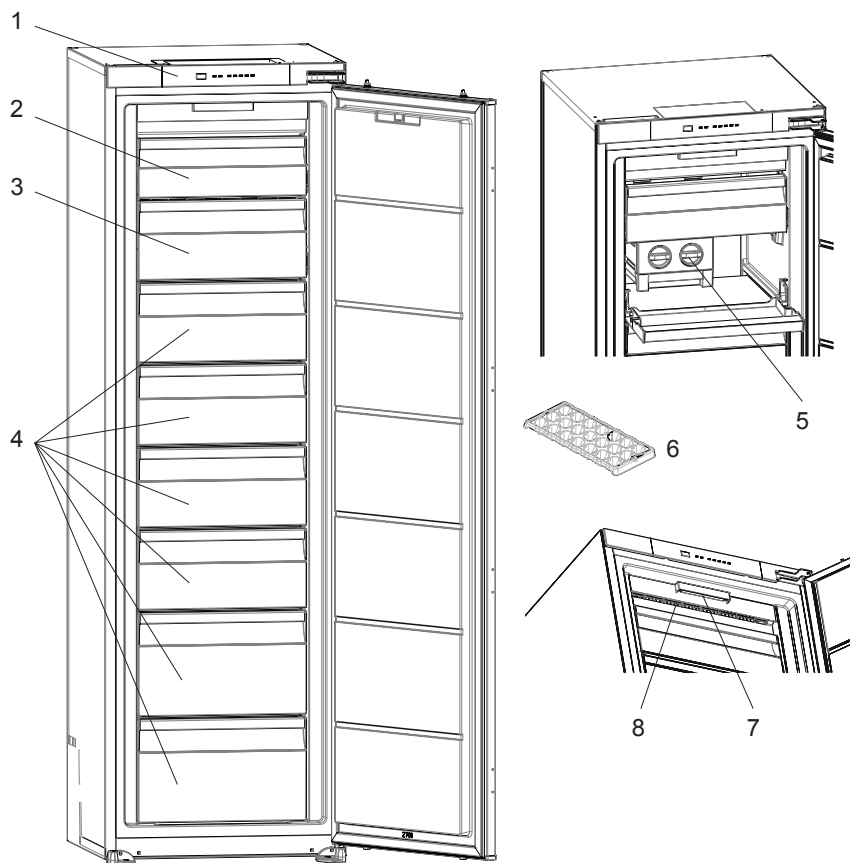

Deze presentatie is alleen bedoeld als informatie over de onderdelen van het apparaat. Onderdelen kunnen afhankelijk van het toestelmodel variëren.

1. Bedieningspaneel
2. Deksel van bovengedeelte diepvriezer
3. Laden diepvriesgedeelte / afdekplaat diepvriezer *
4. Laden diepvriesgedeelte
5. Icematic *
6. Ijsbak *
7. Ledstrip diepvriezer *
8. NoFrost-luchtcirculatiesysteem

* In bepaalde modellen

Bedieningspaneel

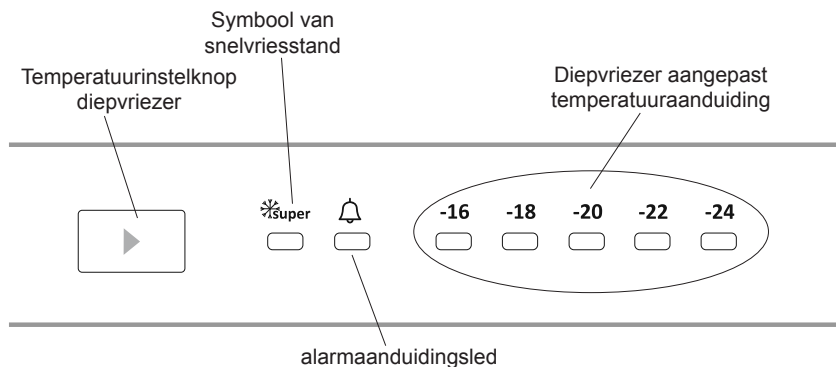

Temperatuurknop apart diepvriesgedeelte

Met deze knop wordt de temperatuurinstelling van de diepvriezer ingesteld. Druk op deze knop om de waarden voor de aparte diepvriezer in te stellen. Gebruik deze knop ook om de SV-stand te activeren.

Alarmlampje

Het alarmlampje zal rood branden als er zich een probleem in de diepvriezer voordoet.

Snelvriesstand

Wanneer moet het worden gebruikt?

- Om een grote hoeveelheid voedsel in te vriezen.
- Om kant-en-klaar-maaltijden in te vriezen.
- Om voedsel snel in te vriezen.
- Om seizoensproducten gedurende lange tijd te bewaren.

Hoe te gebruiken;

- Druk op de temperatuurstelknop totdat het lampje van het snelvriezen aangaat.
- Het snelvrieslampje zal in deze stand branden.
- Maximale hoeveelheid aan verse levensmiddelen (in kg) die binnen 24 uur kunnen worden ingevroren staat vermeld op het apparaatetiket.
- Voor optimale prestaties van uw apparaat in de maximale diepvriescapaciteit, dient u het apparaat 24 uur voordat u het verse voedsel in de diepvriezer plaatst in de SV-stand te zetten.

In deze stand:

Indien u de temperatuurstelknop indrukt, wordt de stand geannuleerd en wordt de instelling hervat op -16.

Opmerking: De 'snelvriesstand' wordt na 24 uur automatisch geannuleerd of wanneer de temperatuursensor van de vriezer onder -32°C komt.

Temperatuurinstellingen diepvriezer

- De begintemperatuur van de instellingendisplay is -18°C.
- Druk eenmaal op de diepvriesinstellingknop.
- Bij iedere druk op de knop neemt de temperatuurinstelling af (-16°C, -18°C, -20°C,... snelvriezen).
- Indien u de diepvriesinstellingknop indrukt totdat het snelvriessymbool wordt weergegeven op

de display van de diepvriesinstellingen en u drukt binnen de opvolgende 3 seconden op geen enkele knop,

gaat snelvriezen knippen.

- Als u door drukt, begint hij opnieuw vanaf de laatste waarde.

Waarschuwingen over temperatuurregelingen

- Ga niet naar een andere instelling voordat u een instelling hebt afgerond.
- Temperatuuraanpassingen moeten worden uitgevoerd in overeenstemming met het aantal keren dat de deur wordt geopend, de hoeveelheid etenswaar dat in de vriezer wordt bewaard en de omgevingstemperatuur van waar de vriezer bevindt.
- Uw vriezer moet nadat de stekker in het stopcontact is gestoken in overeenstemming met de omgevingstemperatuur tot 24 uur zonder onderbreking in werking worden gehouden om deze volledig te koelen.
- Tijdens deze periode dient u de deuren van uw vriezer niet frequent te openen en de vriezer niet overmatig te vullen.
- De vriezer is voorzien van een vertraagfunctie van 5 minuten om schade aan de compressor te voorkomen die op kan treden als u de stekker uittrekt en deze weer in het stopcontact steekt of in geval van een stroomstoring. Uw vriezer zal na 5 minuten normaal gaan werken.
- Uw vriezer is ontworpen om te werken in intervallen van omgevingstemperatuur zoals gespecificeerd in de normen volgens de klimaatklasse die op het typeplaatje staat vermeld. We raden u met betrekking tot de koeffectiviteit niet aan de diepvriezer te laten werken buiten de aangegeven temperatuurlimieten.
- Dit apparaat is ontworpen voor gebruik bij een omgevingstemperatuur tussen de 10°C - 43°C.

Klimaatklasse	Omgevingstemperatuur (°C)
T	Tussen 16 en 43 (°C)
ST	Tussen 16 en 38 (°C)
N	Tussen 16 en 32 (°C)
SN	Tussen 10 en 32 (°C)

Accessoires

Ijsslade

- Vul de ijsslade met water en plaats deze in het vriezercompartiment.
- Zodra het water helemaal is veranderd in ijs kunt u de lade buigen zoals hieronder getoond, om de ijsklontjes te kunnen pakken.

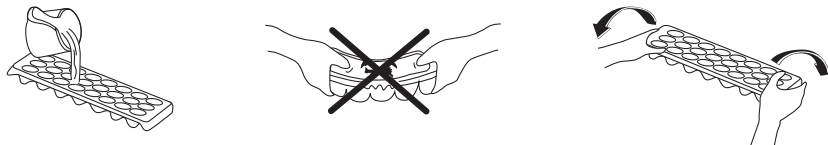

Icematic

- Haal het plateau voor het maken van ijs eruit.
- Vul deze met water tot aan de lijn.
- Plaats dit plateau in zijn oorspronkelijke positie
- Wanneer er ijsblokjes worden gevormd draait u de hendel om de ijsblokjes in de ijsdoos te laten vallen.

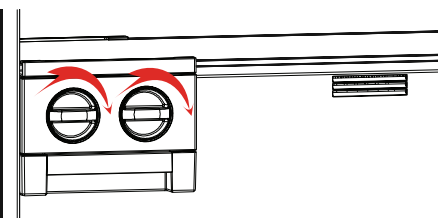

Opmerking:

- Vul de ijsdoos niet met water voor het maken van ijs. Deze kan dan breken.
- Het verplaatsen van de ijsmaker kan moeilijk zijn als de koelkast aanstaat. In dat geval dient deze te worden gereinigd na het verwijderen van de de glasplaten.

Het verwijderen van de ijsmaker

- Haal de glasplaten van het vriescompartiment eruit.
- Verwijder de ijsmaker door deze naar links of rechts te bewegen op de plank.

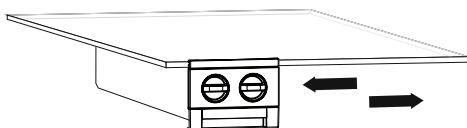

U kunt de ijsmaker verwijderen om meer ruimte in het vriesgedeelte te creëren.

De visuele en tekstuele beschrijvingen op de accessoires kunnen afhankelijk van het model variëren.

VOEDSEL IN HET APPARAAT PLAATSEN

- Gebruik de vriezer om bevroren etenswaren gedurende langere tijd te bewaren en maak ijsklontjes.
- Indien u de vriezer gaat gebruiken voor maximale vriescapaciteit:
 - * Plaats etenswaren die u wilt invriezen in het bovenste mandje van de vriezer zonder de vriescapaciteit van uw vriezer te overschrijden.
 - * Bij gebruik van Super vriesstand, plaats geen reeds bevroren etenswaren naast verse etenswaren dat u wilt invriezen.

Stel dan nogmaals "super vriesstand" in. U kunt etenswaren naast ander ingevroren etenswaren plaatsen nadat deze bevroren zijn (voor tenminste 24 uur na de 2de activatie van de "super vriesstand").

- Om verse etenswaren in te vriezen - zorg er voor dat een zo groot mogelijk oppervlak van de in te vriezen etenswaren contact maken met het koelende oppervlak.
- Plaats geen verse etenswaren naast ingevroren etenswaren omdat deze dan kunnen ontdooien.
- Bij het invriezen van verse etenswaren (bijv. vlees, vis of gehakt), verdeel in porties.
- Wanneer de eenheid ontdooid is plaats de etenswaren weer in de vriezer en vergeet niet deze binnen afzienbare tijd te consumeren.
- Plaats nooit warme etenswaren in de vriezer.
- De instructies getoond op verpakking van bevroren etenswaren moeten altijd zorgvuldig worden opgevolgd en indien er geen informatie gegeven wordt mogen etenswaren niet langer dan 3 maanden na aanschaf bewaard worden.
- Bij aankoop van bevroren etenswaren let er op dat deze zijn ingevroren op geschikte temperaturen en dat de verpakking intact is.
- Bevroren etenswaren moeten vervoerd worden in toepasselijke verpakkingen om de kwaliteit van de etenswaren te waarborgen en moeten zo snel mogelijk in de vriezer opgeslagen worden.
- Indien een verpakking van bevroren etenswaren tekenen van vocht en abnormaal opzwellig toont is deze eerder ingevroren op een onjuiste temperatuur en is de inhoud vergaan.
- De maximale bewaartijd van ingevroren etenswaren is afhankelijk van kamertemperatuur, instelling thermostaat, hoe vaak de deur geopend wordt, type etenswaar en tijd benodigd voor het vervoer van de winkel naar huis. Volg altijd de aanwijzingen gedrukt op de verpakking en overschrijdt nooit de maximale aangegeven bewaartijd.

Dat; Indien u opnieuw de vriezer wilt openen direct nadat deze gesloten werd, kan deze moeilijk open gaan. Dit is normaal en nadat de vriezer een evenwichtstoestand heeft bereikt zal de deur gemakkelijk openen.

Belangrijke opmerking:

- *Ingevroren etenswaren, wanneer ontdooid, moeten gekookt worden net als*

verse etenswaren. Indien deze niet gekookt worden na ontdooien kunnen deze NIET opnieuw ingevroren worden.

- De smaak van sommige kruiden in gekookte gerechten (anijs, basilicum, waterkers, azijn, bepaalde kruiden, gember, knoflook, ui, mosterd, tijm, marjoraan, zwarte peper, etc.) verandert en neemt een sterke smaak aan wanneer deze voor langere tijd opgeslagen worden. Voeg hierdoor maar een klein beetje kruiden toe wanneer u van plan bent deze in te vriezen, of voeg de gewenste kruiden toe nadat de etenswaren zijn ontdooid.
- De bewaartijd van etenswaren is afhankelijk van de gebruikte olie. Geschikte oliën zijn margarine, kalfsvet, olijf olie en boter en ongeschikte oliën zijn pinda olie en varkensvet.
- Vloeibare etenswaren moeten in plastic houders ingevroren worden en andere etenswaren in plastic folie of zakjes.

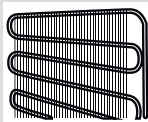
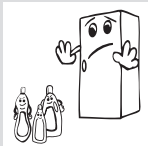
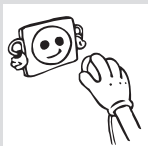

- Haal de stekker uit het stopcontact voor u begint schoon te maken.
- Giet geen water op het apparaat.
- Het koelkast en diepvries compartiment moeten regelmatig schoongemaakt worden met een oplossing van natriumcarbonaat of soda en lauw water.
- Maak de accessoires afzonderlijk schoon met zeep en water. U mag ze niet schoonmaken in de vaatwasmachine.
- Gebruik geen schuurmiddelen, oplosmiddelen of zeep. Na de wasbeurt spoelt u af met schoon water en droogt u zorgvuldig af. Aan het einde van de schoonmaakprocedure voert u de stekker opnieuw in het apparaat met droge handen.
- U moet de condensator aan de achterzijde van het apparaat één maal per jaar schoonmaken met een borstel om energie te besparen en de productiviteit te verhogen.

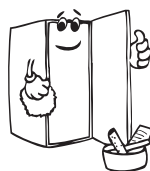

DE STROOMTOEVOER MOET AFGESLOTEN WORDEN.

Ontdooien

- Uw vriezer ontdooit volledig automatisch. Het water dat gevormd wordt als gevolg van het ontdooiproces, loopt in de waterverzamelbak, stroomt in de verdampingsbak aan de achterzijde van uw vriezer en verdamt daar.
- Controleer voor het reinigen van de verdampingsbak of u de stekker uit het stopcontact hebt getrokken.
- Neem de verdampingsbak uit. Verwijder eerst de schroeven, zie illustratie. Regelmatig met zeepwater reinigen. Zo voorkomt u geurvorming.

Vervangen van de ledstrip

In de diepvriezer wordt gebruik gemaakt van 1 ledstrip om uw toestel te verlichten. Neem contact op met een servicemonteur.

Opmerking: Het aantal en de plaats van de ledstrips kunnen afhankelijk van het model verschillen.

!!! Sommige modellen hebben mogelijk geen verlichting.

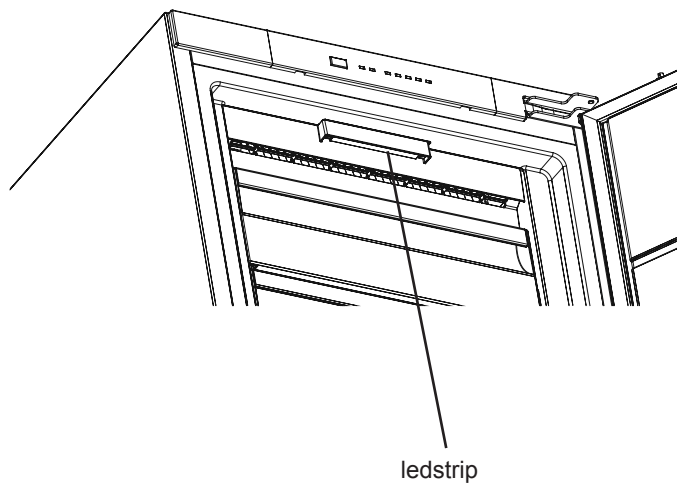

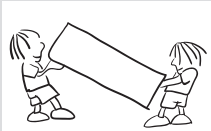

Transport en wijziging van de installatiepositie

- De originele verpakkingen en schuim kan worden bewaard voor transport achteraf (indien gewenst).
- U moet uw koelkast vastmaken met een dikke verpakking, banden of sterke touwen en de instructies op de verpakking volgen voor transport als u de koelkast opnieuw wilt transporteren.
- Verwijder de bewegende onderdelen (laden, accessoires, groentevakken, etc.) of bevestig ze in de koelkast tegen schokken met banden tijdens de herplaatsing of het transport.

U moet de koelkast steeds rechtop dragen.

Indien uw diepvriezer niet goed werkt, kan dit komen door een klein probleem. Controleer daarom het volgende voor u belt naar een elektricien om tijd en geld te besparen.

Alarmaanduidingsled gaat branden	SOORT STORING	WAAROM	WAT MOET U DOEN
	'Storings waarschuwingen'	Een onderdeel of aantal onderdelen werkt niet of er is een storing in het koelproces.	Controleer of de deur openstaat. Als de deur niet openstaat, neem dan zo spoedig mogelijk contact op met een onderhoudsservice.

Wat te doen indien uw toestel niet werkt;

Controleer of;

- er geen stroom is;
- de hoofdschakelaar in uw woning is uitgeschakeld;
- het stopcontact niet volstaat. Controleer dit door een ander toestel waarvan u weet dat het werkt, in te pluggen.

Wat te doen indien uw toestel slecht werkt;

Controleer of;

- u het toestel niet te vol hebt geladen;
- temperatuurinstelknop van de diepvriezer is ingesteld op -16°;
- de deuren goed sluiten;
- er geen stof op de condensator zit;
- er voldoende ruimte aan de achter- en zijkanten is.

Als uw koelkast geluiden maakt;

Normaal geluid

Kraken van ijs:

- Wordt gehoord tijdens het automatisch ontdooiproces.
- Wanneer het apparaat gekoeld of verwarmd wordt (uitzetten van het materiaal van het apparaat).

Kort krakend geluid: Wordt gehoord wanneer de compressor door de thermostaat wordt in- en uitgeschakeld.

Geluid van de compressor (Normaal motorgeluid): Geeft aan dat de compressor normaal werkt. Als de compressor voor de eerste keer werkt, kan het geluid gedurende korte tijd wat harder zijn.

Borreledend en pruttelend geluid: Dit geluid wordt veroorzaakt door de

koelvloeistoffen in de systeemleidingen.

Geluid van stromend water: Dit is het normale geluid van water dat tijdens het ontdooiproces naar de verdampingsbak stroomt. Dit geluid kan zich voordoen tijdens het ontdooiproces.

Geluid van blazend water: Normaal ventilatorgeluid. Dit geluid kan zich voordoen als gevolg van de luchtcirculatie in No Frost koelkasten. Het systeem werkt normaal.

Als de randen van de koelkast bij de deurnaad warm zijn;

Speciaal in de zomermaanden (tijdens warm weer) kan het zijn dat de oppervlakken die in aanraking komen met de afdichting van de koelkast warm worden wanneer de compressor werkt. Dit is normaal.

Als zich condensvorming voordoet aan de binnenzijde van uw koelkast;

- Zijn de levensmiddelen correct verpakt? Zijn de bakjes goed afgedroogd voordat deze in de koelkast werden geplaatst?
- Werden de deuren van de koelkast regelmatig geopend? Als de deur geopend wordt, kan vochtigheid in de kamerlucht in de koelkast terechtkomen. Wanneer de luchtvochtigheid hoog is, kan het regelmatig openen van de koelkastdeur condensvorming veroorzaken.
- Het is normaal om waterdruppels aan de achterzijde aan te treffen. Dit is gevolg van het automatische ontdooiproces. (In statische modellen)

Als de deuren niet goed openen en sluiten:

- Verhindert pakketten levensmiddelen dat de deuren sluiten?
- Zijn de deurdelen, plateaus en lades correct geplaatst?
- Is de afdichting van de deur defect of versleten?
- Staat uw koelkast op een gelijkmatige ondergrond?

Aanbevelingen

- Om het toestel volledig te stoppen, verwijder de stekker uit het stopcontact (om te reinigen en wanneer de deuren open worden gelaten).

1. Installeer het toestel in een koele, goed geventileerde kamer, maar niet in direct zonlicht en niet in de buurt van een warmtebron (radiator, fornuis, etc...). In dit geval moet u een isolerende plaat installeren.
2. Laat warme etenswaren en dranken afkoelen buiten het toestel.
3. Als u drank en soep in de koelkast plaatst, moet u ze afdekken. Zo niet, verhoogt de vochtigheid in het toestel. Dit veroorzaakt een langere werkingsduur. Het afdekken van drank en soep helpt ook geurtjes en smaak beter te bewaren.
4. Wanneer u etenswaren en drank in de koelkast plaatst, moet u de deur zo kort mogelijk openen.
5. Houd de deksels van compartimenten met een verschillende temperatuur afgesloten. (groentevak, koeler, etc...).
6. De pakking van de deur moet schoon en flexibel zijn. Vervang de pakkingen indien ze slijtage vertonen.



BVI178

OPERATING INSTRUCTIONS

EN

Index

BEFORE USING THE APPLIANCE.....	23
General warnings.....	23
Safety warnings	26
Installing and operating your freezer	27
Before using your freezer	28
Information on No-Frost technology	28
THE PARTS OF THE APPLIANCE AND THE COMPARTMENTS	30
USAGE INFORMATION	31
Control panel	31
Freezer partition temperature setting button.....	31
Alarm light.....	31
Super freezer mode	31
Freezer temperature settings.....	32
Warnings about temperature adjustments.....	32
Accessories	33
Making ice cubes	33
ARRANGING FOOD IN THE APPLIANCE.....	34
CLEANING AND MAINTENANCE.....	36
Defrosting	36
Replacing the LED strip	37
SHIPMENT AND REPOSITIONING	38
BEFORE CALLING YOUR AFTER SALES SERVICE ...	39
Tips for saving energy	40

General warnings

WARNING: Keep ventilation openings, in the appliance enclosure or in the built-in structure, clear of obstruction.

WARNING: Do not use mechanical devices or other means to accelerate the defrosting process, other than those recommended by the manufacturer.

WARNING: Do not use electrical appliances inside the food storage compartments of the appliance, unless they are of the type recommended by the manufacturer.

WARNING: Do not damage the refrigerant circuit.

WARNING: In order to avoid any hazards resulting from the instability of the appliance, it must be fixed in accordance with the following instructions:

WARNING: When positioning the appliance, ensure the supply cord is not trapped or damaged.

WARNING: Do not locate multiple portable socket-outlets or portable power supplies at the rear of the appliance.



Symbol ISO 7010 W021

Warning; Risk of fire / flammable materials

- If your appliance uses R600a as a refrigerant (this information will be provided on the label of the cooler) you should take care during transportation and installation to prevent the cooler elements from being damaged. R600a is an environmentally friendly and natural gas, but it is explosive. In the event of a leak due to damage of the cooler elements, move your freezer away from open flames or heat sources and ventilate the room where the appliance is located for a few minutes.

BEFORE USING THE APPLIANCE

- While carrying and positioning the freezer, do not damage the cooler gas circuit.
- Do not store explosive substances such as aerosol cans with a flammable propellant in this appliance.
- This appliance is intended to be used in household and domestic applications such as:
 - staff kitchen areas in shops, offices and other working environments.
 - farm houses and by clients in hotels, motels and other residential type environments.
 - bed and breakfast type environments;
 - catering and similar non-retail applications.
- If the socket does not match the freezer plug, it must be replaced by the manufacturer, a service agent or similarly qualified persons in order to avoid a hazard.
- A specially grounded plug has been connected to the power cable of your freezer. This plug should be used with a specially grounded socket of 16 amperes. If there is no such socket in your house, please have one installed by an authorised electrician.
- This appliance can be used by children aged from 8 years and above and persons with reduced physical, sensory or mental capabilities or lack of experience and knowledge if they have been given supervision or instruction concerning use of the appliance in a safe way and understand the hazards involved. Children shall not play with the appliance. Cleaning and user maintenance shall not be made by children without supervision.
- If the supply cord is damaged, it must be replaced

by the manufacturer, an authorised service agent or similar qualified persons, in order to avoid a hazard.

- This appliance is not intended for use at altitudes exceeding 2000 m.

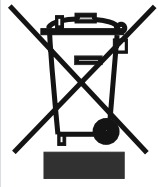

Old and out-of-order fridges or freezers

- If your old fridge or freezer has a lock, break or remove the lock before discarding it, because children may get trapped inside it and may cause an accident.
- Old fridges and freezers may contain isolation material and refrigerant with CFC or HFC. Therefore, take care not to harm environment when you are discarding your old fridges or freezers.

Please ask your municipal authority about the disposal of the WEEE reuse, recycle and recovery purposes.

Notes:

- Please read the instruction manual carefully before installing and using your appliance. **We are not responsible for the damage occurred due to misuse.**
- Follow all instructions on your appliance and instruction manual, and keep this manual in a safe place to resolve the problems that may occur in the future.
- This appliance is produced to be used in homes and it can only be used in domestic environments and for the specified purposes. It is not suitable for commercial or common use. Such use will cause the guarantee of the appliance to be cancelled and our company will not be responsible for losses incurred.
- This appliance is produced to be used in houses and it is only suitable for cooling / storing food. It is not suitable for commercial or common use and/or for storing substances except for food. Our company is not responsible for losses to be incurred in the contrary case.

Safety warnings

- Do not connect your Freezer to the mains electricity supply using an extension lead.
- Do not plug in damaged, torn or old plugs.
- Do not pull, bend or damage the cord.

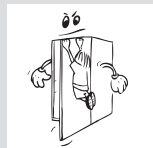

- This appliance is designed for use by adults, do not allow children to play with the appliance or let them hang off the door.
- Never touch the power cord/plug with wet hands as this could cause a short circuit or electric shock.

- Do not place glass bottles or beverage cans in the ice-making compartment as they can burst as the contents freeze.
- Do not place explosive or flammable material in your freezer. Place drinks with high alcohol content vertically in the freezer compartment and make sure that their tops are tightly closed.
- When removing ice from the ice-making compartment, do not touch it. Ice may cause frost burns and/or cuts.
- Do not touch frozen goods with wet hands! Do not eat ice-cream and ice cubes immediately after you have taken them out of the freezer!
- Do not touch frozen goods with wet hands. Do not eat ice-cream or ice cubes immediately after you have taken them out of the ice-making compartment.
- Do not cover the body or top of freezer with lace. This affects the performance of your freezer.
- Secure any accessories in the freezer during transportation to prevent damage to the accessories.

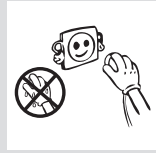

Installing and operating your freezer

Before starting to use your freezer, you should pay attention to the following points:

- The operating voltage for your freezer is 220-240 V at 50Hz.
- The plug must be accessible after installation.
- Do not use plug adapter.
- The appliance must be connected with a properly installed fused socket. Power supply (AC) and voltage at the operating point must match with the details on the name plate of the appliance (name plate is located on the inside left of the appliance).
- Your freezer may have a smell when it is operated for the first time. This is normal and the smell will fade away when your freezer starts to cool.
- Before connecting your freezer, ensure that the information on the data plate (voltage and connected load) matches that of the mains electricity supply. If in doubt, consult a qualified electrician.
- Insert the plug into a socket with an efficient ground connection. If the socket has no ground contact or the plug does not match, we recommend that you consult a qualified electrician for assistance.
- We do not accept responsibility for any damages that occur due to ungrounded usage.
- Place your freezer where it will not be exposed to direct sunlight.
- Your freezer should never be used outdoors or exposed to rain.



- Your appliance should be at least 50 cm away from stoves, gas ovens and heater cores, and at least 5 cm away from electrical ovens.
- When your freezer is placed next to a deep freezer, there should be at least 2 cm between them to prevent humidity forming on the outer surface.
- Do not place heavy items on the appliance.
- Clean the appliance thoroughly, especially the interior, before use (see Cleaning and Maintenance).
- The installation procedure into the kitchen unit is given in the Installation Manual. This product is intended to be used in proper kitchen units only.
- Before using your freezer, wipe all parts with a solution of warm water and a teaspoon of sodium bicarbonate, then rinse with clean water and dry. Place all parts in the freezer after cleaning.

Before using your freezer

- When using your freezer for the first time, or after transportation, keep it in an upright position for at least 3 hours before plugging into the mains. This allows efficient operation and prevents damage to the compressor.
- Your freezer may have a smell when it is operated for the first time. This is normal and the smell will fade away when your freezer starts to cool.

Information on No-Frost technology

No-frost freezers differ from other static freezers in their operating

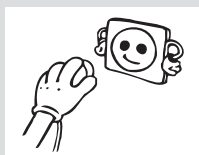

principle.

In normal freezers, the humidity entering the freezer due to opening the door and the humidity inherent in the food causes freezing in the freezer compartment. To defrost the frost and ice in the freezer compartment, you are periodically required to turn off the freezer, place the food that needs to be kept frozen in a separately cooled container and remove the ice gathered in the freezer compartment.

The situation is completely different in no-frost freezers. Dry and cold air is blown into the fridge and freezer compartments homogeneously and evenly from several points via a blower fan. Cold air dispersed homogeneously and evenly between the shelves cools all of your food equally and uniformly, thus preventing humidity and freezing.

Therefore your no-frost freezer allows you ease of use, in addition to its huge capacity and stylish appearance.

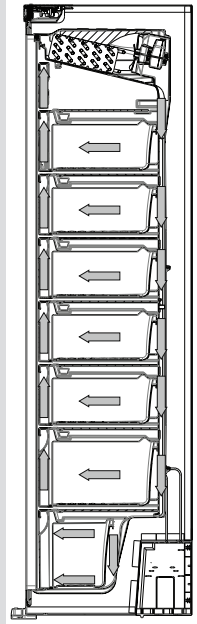

THE PARTS OF THE APPLIANCE AND THE COMPARTMENTS

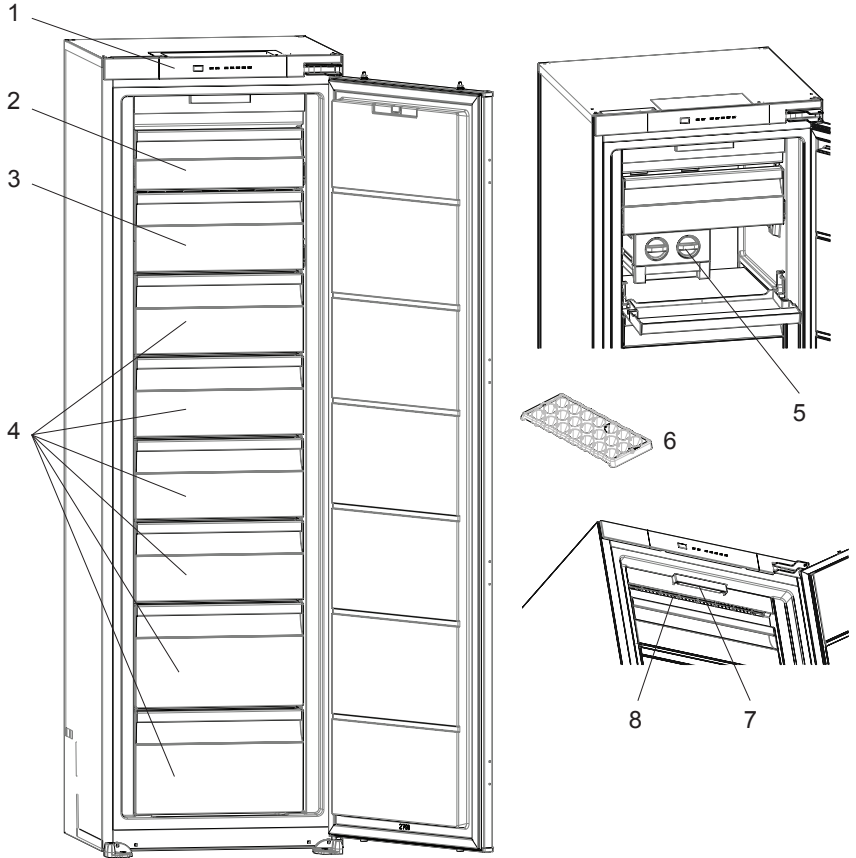

This presentation is only for information about the parts of the appliance.
Parts may vary according to the appliance model.

1. Control panel
2. Freezer upper room cover
3. Freezer compartment drawers / freezer room cover *
4. Freezer compartment drawers
5. Ice matic *
6. Ice tray *
7. Freezer LED strip *
8. No Frost air circulation system

* In some models

Control panel

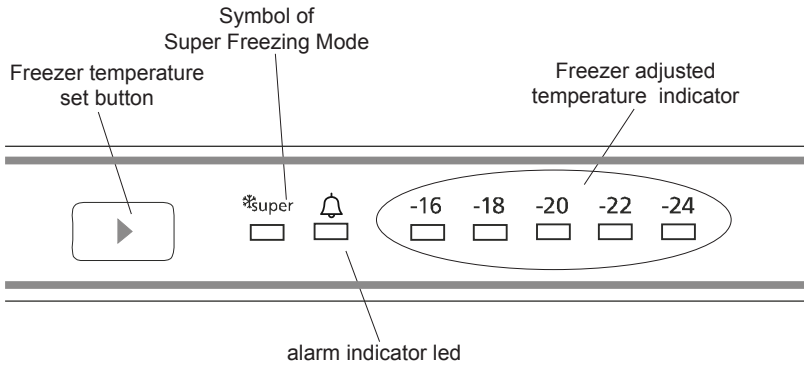

Freezer partition temperature setting button

This button allows setting temperature of the freezer. In order to set values for freezer partition, press this button. Use this button also to activate SF mode.

Alarm light

In case of a problem within the freezer, the alarm led will release red light

Super freezer mode

When would it be used?

- To freeze huge quantities of food.
- To freeze fast food.
- To freeze food quickly.
- To store seasonal food for a long time.

How to use?

- Press temperature set button until super freezing light comes on.
- Super freezing led will light during this mode.
- Maximum amount of fresh food (in kilograms) to be frozen within 24 hours is shown on the appliance label.
- For optimal appliance performance in maximum freezer capacity, set the appliance to active SF mode 24 hours before you put the fresh food into the freezer.

During this mode:

If you press temperature set button, the mode will be cancelled and the setting will be restored from -16.

Note: "Super Freezer" mode will be automatically cancelled after 24 hours or when freezer sensor temperature drops beneath -32 °C.

Freezer temperature settings

- The initial temperature of the Setting Display is -18°C.
- Press freezer setting button once.
- Every time you press the button, the setting temperature will decrease. (-16°C, -18°C, -20°C,.. super freezing)
- If you press freezer setting button until super freezer symbol is displayed on Freezer

Settings Display and you do not press any button within the following 3 seconds, Super Freezing will blink.

- If you keep on pressing, it will restart from last value.

Warnings about temperature adjustments

- Do not pass to another adjustment before completing an adjustment
- Temperature adjustments should be made according to the frequency of door openings, the quantity of food kept inside the freezer and ambient temperature of the place of your freezer.
- Your freezer should be operated up to 24 hours according to the ambient temperature without interruption after being plugged in to be completely cooled.
- Do not open doors of your freezer frequently and do not place much food inside it in this period.
- A 5 minute delaying function is applied to prevent damage to the compressor of your freezer, when you take the plug off and then plug it on again to operate it or when an energy breakdown occurs. Your freezer will start to operate normally after 5 minutes.
- Your freezer is designed to operate in the ambient temperature intervals stated in the standards, according to the climate class stated in the information label. We do not recommend operating your freezer out of stated temperatures value limits in terms of cooling effectiveness.
- This appliance is designed for use at an ambient temperature within the 10°C - 43°C range.

Climate class	Ambient temperature (°C)
T	Between 16 and 43 (°C)
ST	Between 16 and 38 (°C)
N	Between 16 and 32 (°C)
SN	Between 10 and 32 (°C)

Accessories

Making ice cubes

Ice tray (In some models)

- Fill the ice tray with water and place in the freezer compartment.
- After the water has completely turned into ice, you can twist the tray as shown below to remove the ice cubes.

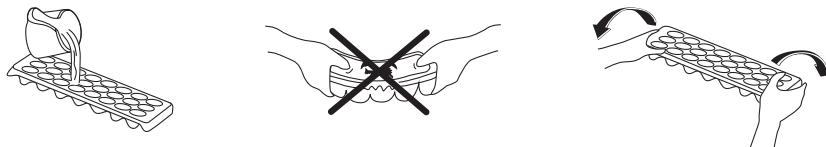

Icematic (In some models)

- Take out the ice making tray
- Fill the water to the line.
- Place the ice making tray in its original position
- When ice cubes are formed, twist the lever to drop ice cubes into the icebox.

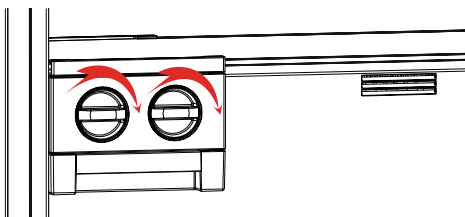

Note:

- Do not fill the icebox with water to make ice. This may damage it.
- The movement of the ice maker may be difficult while the freezer is running. In such a case it should be cleaned by removing the glass shelves.

Removing the Ice maker

- Remove the freezer glass shelves
- Remove the icemaker by pulling left or right on the shelf.

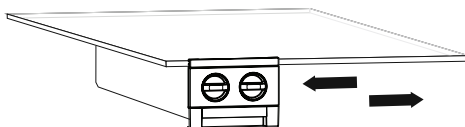

You can remove the icemaker to increase the available volume in the freezer compartment.

Visual and text descriptions on the accessories section may vary according to the model of your appliance.

ARRANGING FOOD IN THE APPLIANCE

- Use your freezer to keep frozen food for a long time and to produce ice.
- Do not place food you want to freeze next to frozen food.
- You should freeze your food (meat, minced meat, fish etc) in portions that allow consuming in a time.
- Do not put fresh and warm food with frozen food side by side as it can thaw the frozen food.
- While freezing fresh food (i.e. meat, fish and mincemeat) divide them in parts in order to use in one time.
- For storing the frozen food; the instructions shown on frozen food packages should always be followed carefully and if no information is provided, food should not be stored for more than 3 months from the purchased date.
- Maximum load; if you want to load large quantities and use the maximum net capacity, you can remove the drawers (Except the bottom one). You can store bulky items directly on the shelves.
- When buying frozen food ensure that these have been frozen at suitable temperatures and that the packing is intact.
- Frozen food should be transported in appropriate containers to maintain the quality of the food and should be returned to the freezing surfaces of the unit in the shortest possible time.
- If a package of frozen food shows the sign of humidity and abnormal swelling it is probable that it has been previously stored at an unsuitable temperature and that the contents have deteriorated.
- The storage life of frozen food depends on the room temperature, thermostat setting, how often the door is opened, the type of food and the length of time required to transport the product from the shop to your home. Always follow the instructions printed on the package and never exceed the maximum storage life indicated.
- If you would freeze about 3 kg food in your freezer:
- You can place your food without touching other frozen food and activate “Fast Freezing” mode. You can put your food next to other frozen food after they are frozen (after minimum 24 hours).
- Do not re-freeze the frozen goods after being melted. This may cause health issues like food poisoning.
- Do not place hot food to the freezer before cooling them. This may cause the spoiling of food frozen before in the freezer.
- When you are buying frozen food, make sure that they frozen in proper conditions and the package is undamaged.
- Follow the instructions for storing conditions on the package of the frozen food while storing them. If there is no explanation, food must be consumed in a short time.
- If the package of frozen food is humid and smells bad, it may be stored under inappropriate conditions and spoiled. Do not buy this kind of food!

- Storing time for frozen food may differ according to the ambient temperature, frequency of door openings, thermostat adjustments, type of food and the time between the buying of the food and placing of the food in the freezer. Always follow instructions on the package and do not exceed storing period.

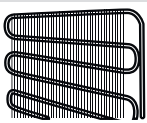
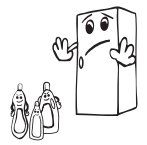
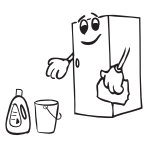
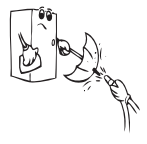
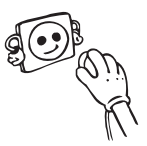

- **Disconnect the unit from the power supply before cleaning.**
- Do not clean the appliance by pouring water.
- Make sure that no water enters the lamp housing and other electrical components.
- The freezer should be cleaned periodically using a solution of bicarbonate of soda and lukewarm water.
- Clean the accessories separately with soap and water. Do not clean them in the dishwasher.
- Do not use abrasive products, detergents or soaps. After washing, rinse with clean water and dry carefully. When you have finished cleaning, reconnect the plug to the mains supply with dry hands.
- Clean the condenser with a broom at least twice a year. This will help you to save on energy costs and increase productivity.

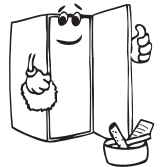

THE POWER SUPPLY MUST BE DISCONNECTED.

Defrosting

Your freezer defrosts automatically. Water produced by defrosting flows to evaporating container passing through water collecting groove, and vaporizes here by itself.

Replacing the LED strip

1 led strip in freezer is used to illuminate your appliance. Please call the service man.

Note: Numbers and location of led strips may be changed according to the model.

!!! Some versions may be without illumination.

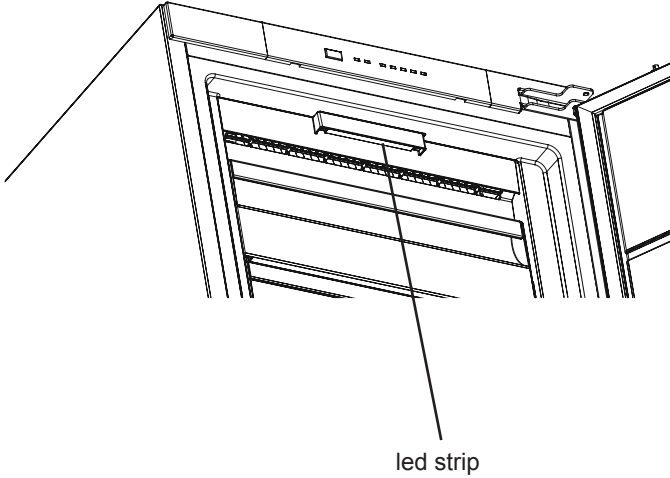

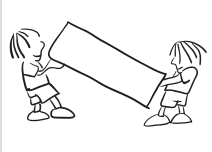

Transportation and changing of installation position

- The original packages and foamed polystyrene (PS) can be retained if required.
- During transportation, the appliance should be secured with a wide string or a strong rope. The instructions written on the corrugated box must be followed while transporting.
- Before transporting or changing the installation position, all the moving objects (ie, drawer, Ice trays, ...) should be taken out or fixed with bands in order to prevent them from getting damaged.

Carry your freezer in the upright position.

Errors

Your freezer will warn you if the temperatures for the freezer is at improper levels or if a problem occurs with the appliance.

Alarm indicator LED is turning on	MEANING	WHY	WHAT TO DO
	"Failure" Warning	<p>There is/are some part(s) out of order or there is a failure in the cooling process.</p> <p>The product is plugged for the first time or a long-time power interruption for 1 hour.</p>	<p>Check the door is open or not and check if the product working 1 hour. If the door is not open and the product had worked 1 hour, call service for assistance as soon as possible.</p>

If your freezer is not working properly, it may be a minor problem, therefore check the following, before calling an electrician to save time and money.

What to do if your appliance does not operate;

Check that;

- There is no power,
- The general switch in your home is disconnected ,
- The socket is not sufficient. To check this, plug in another appliance that you know which is working into the same socket.

What to do if your appliance performs poorly;

Check that;

- You have not overloaded the appliance ,
- The freezer temperature set to -16.
- The doors are closed perfectly ,
- There is no dust on the condenser ,
- There is enough place at the rear and side walls.

If your freezer is operating too loudly;

Normal Noises

Cracking (Ice cracking) Noise:

- During automatic defrosting.
- When the appliance is cooled or warmed (due to expansion of appliance material).

BEFORE CALLING YOUR AFTER SALES SERVICE

Short cracking: Heard when the thermostat switches the compressor on/off.

Compressor noise: Normal motor noise. This noise means that the compressor operates normally. Compressor may cause more noise for a short time when it is activated.

Bubbling noise and splash: This noise is caused by the flow of the refrigerant in the tubes of the system.

Water flow noise: Normal flow noise of water flowing to the evaporation container during defrosting. This noise can be heard during defrosting.

Air Blow Noise: Normal fan noise. This noise can be heard in No-Frost freezer during normal operation of the system due to the circulation of air.

If the edges of freezer cabinet that the door joint contact are warm;

Especially in summer (hot weather), the surfaces that the joint contact may get warmer during the operation of the compressor, this is normal.

If humidity builds up inside the freezer;

- Are all food packed properly? Are the containers dried before placing them in the freezer?
- Is the freezers door opened frequently? Humidity of the room gets in the freezer when the doors are opened. Humidity build up will be faster when you open the doors more frequently, especially if the humidity of the room is high.

If the door is not opened and closed properly;

- Do the food packages prevent closing of the door?
- Are the drawers placed properly?
- Are door joints broken or torn?
- Is your freezer on a level surface?

Recommendations

- To stop the appliance completely, unplug from main socket (for cleaning and when the door is left open)

Tips for saving energy

1. Install the appliance in a cool, well ventilated room, but not in direct sunlight and not near a heat source (radiator, cooker.. etc). Otherwise use an insulating plate.
2. Allow warm food and drinks to cool down outside the appliance.
3. Cover drinks or other liquids when placing them in the appliance. Otherwise humidity increases in the appliance. Therefore, the working time gets longer. Also covering drinks and other liquids helps to preserve smell and taste.
4. Try to avoid keeping the doors open for long periods or opening the doors too

frequently as warm air will enter the cabinet and cause the compressor to switch on unnecessarily often.

5. Keep the covers of the different temperature compartments (crisper, chiller ...etc) closed
6. Door gasket must be clean and pliable. Replace gaskets if worn.



BVI178

NOTICE D'EMPLOI

FR

Table des matières

AVANT D'UTILISER VOTRE APPAREIL.....	44
Instructions de sécurité	48
Recommandations.....	48
Montage et mise en marche de l'appareil.....	49
Avant de commencer à utiliser votre appareil.....	50
Informations relatives à la technologie sans givre.....	51
LES PARTIES ET COMPARTIMENTS DE L'APPAREIL 52	
INFORMATIONS RELATIVES À L'UTILISATION	53
Bandeau de commande.....	53
Bouton de réglage de température du compartiment congélateur	53
Témoin d'alarme	53
Mode Super congélation.....	53
Réglages de la température du congélateur.....	54
Avertissements relatifs aux réglages de température.....	54
Accessoires	55
Le bac à glaçons;	55
Distributeur de glaçons	55
AGENCEMENT DES DENRÉES DANS L'APPAREIL ...	56
Compartiment congélateur	56
NETTOYAGE ET ENTRETIEN.....	58
Dégivrage	58
Remplacement de la bande à LED.....	59
EXPEDITION ET REPOSITIONNEMENT	60
AVANT D'APPELER LE SERVICE APRÈS-VENTE	61
Quelques Conseils Pour Économiser De L'énergie.....	63

Lire attentivement la présente notice d'utilisation et la conserver pour une consultation ultérieure.

⚠ MISE EN GARDE: Maintenir dégagées les ouvertures de ventilation dans l'enceinte de l'appareil ou dans la structure d'encastrement.

⚠ MISE EN GARDE: Ne pas utiliser de dispositifs mécaniques ou autres moyens pour accélérer le processus de dégivrage autres que ceux recommandés par le fabricant.

⚠ MISE EN GARDE: Ne pas utiliser d'appareils électriques à l'intérieur du compartiment de stockage des denrées, à moins qu'ils ne soient du type recommandé par le fabricant.

⚠ MISE EN GARDE: Ne pas endommager le circuit de réfrigération.

⚠ MISE EN GARDE: Lorsque vous positionnez l'appareil, assurez-vous que le câble d'alimentation n'est pas coincé ou endommagé.

⚠ MISE EN GARDE: N'installez pas plusieurs prises de courant portatives ou alimentations portatives à l'arrière de l'appareil.

⚠ MISE EN GARDE: Pour éviter tout risque dû à l'instabilité de l'appareil, celui-ci doit être fixé conformément aux instructions suivantes :

 SYMBOLE ISO 7010 W021

Avertissement : Risque d'incendie / matières inflammables

 Si votre appareil utilise le R600a comme réfrigérant (cette information est indiquée sur l'étiquette du réfrigérateur), veiller à éviter d'endommager les éléments du réfrigérateur lors de son transport et de son installation. Le R600a est un gaz naturel respectueux de l'environnement, mais il est explosif. En cas de fuite résultant d'un dommage occasionné aux éléments du réfrigérateur, déplacer ce dernier afin de l'éloigner de toute flamme nue ou source de chaleur et aérer la pièce où se trouve l'appareil pendant quelques minutes.

- Lors du transport ou de la mise en place du réfrigérateur, ne pas endommager le circuit du gaz réfrigérant.
- Ne pas stocker dans cet appareil des substances explosives telles que des aérosols contenant des gaz propulseurs inflammables.
- Cet appareil est destiné à être utilisé dans des applications domestiques et analogues telles que:
 - les coins cuisines réservés au personnel des magasins, bureaux et autres environnements professionnels;

- les fermes et l'utilisation par les clients des hôtels, motels et autres environnements à caractère résidentiel;
- les environnements de type chambres d'hôtes;
- la restauration et autres applications similaires hormis la vente au détail.
- Si la prise ne correspond pas à la fiche du réfrigérateur, elle doit être remplacée par le fabricant, par un technicien ou par des personnes de qualification similaire afin d'éviter tout danger.
- Le câble électrique de votre réfrigérateur est muni d'une fiche de mise à la terre spéciale. Celle-ci doit être branchée à une prise mise à la terre avec un disjoncteur de 16 ampères en amont. Si votre logement ne comporte pas de prise de ce type, prière d'en faire installer une par un électricien qualifié.
- Cet appareil peut être utilisé par des enfants âgés d'au moins 8 ans et par des personnes ayant des capacités physiques, sensorielles ou mentales réduites ou dénuées d'expérience ou de connaissance, s'ils (si elles) sont correctement surveillé(e)s ou si des instructions relatives à l'utilisation de l'appareil en toute sécurité leur ont été données et si les

risques encourus ont été appréhendés. Les enfants ne doivent pas jouer avec l'appareil. Le nettoyage et l'entretien par l'utilisateur ne doivent pas être effectués par des enfants sans surveillance.

- Si le câble d'alimentation est endommagé, il doit être remplacé par le fabricant, son service après-vente ou des personnes de qualification similaire afin d'éviter un danger.
- Cet appareil n'est pas prévu pour une utilisation à des altitudes supérieures à 2000 m.
- **MISE EN GARDE:** Remplir le bac à glaçons uniquement avec de l'eau potable.

Instructions de sécurité

- Ne pas utiliser d'appareils électriques à l'intérieur du congélateur.
- Si cet appareil sert à remplacer un vieux congélateur, veuillez détruire ses mécanismes de verrouillage avant de vous débarrasser de l'appareil. Ceci permet d'éviter aux enfants de s'enfermer dans l'appareil et de mettre ainsi leur vie en danger.
- Les appareils hors d'usage renferment des gaz dans l'isolation et dans le circuit réfrigérant qui doivent être évacués correctement. L'ancien appareil doit obligatoirement être mis au rebut dans une déchetterie, ou repris par le magasin vendeur de l'appareil neuf. Contacter votre Mairie pour obtenir des renseignements concernant la mise au rebut et les endroits possibles. Assurez-vous que les tubes frigorifiques ne sont pas endommagés avant la mise au rebut.

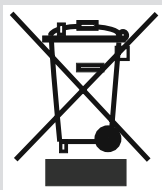

Les produits électriques et électroniques usagés ne doivent pas être jetés avec les ordures ménagères. Renseignez-vous auprès du revendeur où vous avez acheté ce produit pour obtenir la marche à suivre en matière de recyclage.

Remarque importante:

Important ! Veuillez lire attentivement le manuel d'utilisation avant de procéder à l'installation et à l'utilisation de votre appareil. Notre responsabilité ne saurait être engagée en cas de dommages dus à une mauvaise utilisation du produit.

A la réception de l'appareil, vérifiez qu'il ne soit pas endommagé et que les pièces et accessoires soient en parfait état.

N'utilisez pas un appareil endommagé. En cas de doute, vérifiez auprès de votre vendeur.

Recommandations

- Interdiction d'utiliser des adaptateurs ou prises multiples qui pourraient provoquer une surchauffe ou un incendie.
- N'insérez pas la fiche dans la prise si le câble est endommagé, déchiré ou usé.
- Ne tordez pas et ne pliez pas les câbles.



- Ne pas permettre aux enfants de jouer avec l'appareil. Les empêcher de s'asseoir sur les rayons ou de se suspendre à la

porte.

- Pour racler le givre formé dans la partie congélante, ne pas utiliser des objets métalliques tranchants qui pourraient abîmer le corps du congélateur et créer des dommages irréversibles . Pour faire cela, utiliser un grattoir en plastique.
- Ne pas insérer la fiche dans la prise avec la main mouillée .
- Afin d'éviter le danger d'explosion des bouteilles ou boîtes métalliques qui contiennent des liquides gazeux, ne pas les placer dans la partie congélation.
- Les bouteilles contenant de l'alcool en grande quantité doivent être soigneusement rebouchées et placées perpendiculairement dans l'appareil .
- Ne pas toucher la surface réfrigérante avec la main mouillée, afin d'éviter le risque d'être brûlé ou blessé.
- Ne pas manger le givre sortie de la partie congélante.
- N'utilisez pas d'adaptateur.

Montage et mise en marche de l'appareil

Avant d'utiliser votre congélateur pour la première fois, prière de vérifier les points suivants :

- La tension de fonctionnement de votre congélateur est de 220/240 V à 50 Hz.
- La fiche doit rester accessible après l'installation.
- Votre congélateur peut dégager une odeur lors de sa première mise en marche. Ceci est normal et cette odeur se dissipera lors que votre congélateur commencera à refroidir.
- Avant de brancher votre congélateur, s'assurer que les informations figurant sur la plaque signalétique (tension et puissance raccordée) correspondent à celles de l'alimentation secteur. En cas de doute, consulter un électricien qualifié.
- Insérer la fiche dans une prise dotée d'une mise à la terre correcte. Si la prise ne dispose pas de contact de terre ou si la fiche ne correspond pas, nous recommandons de consulter un électricien qualifié pour obtenir de l'aide.
- L'appareil doit être raccordé avec une prise à fusible correctement installée. L'alimentation électrique (CA) et la tension au niveau du point de fonctionnement doivent correspondre aux informations indiquées sur la plaque signalétique de l'appareil (celle-ci se trouve sur la gauche à l'intérieur de l'appareil).
- Nous déclinons toute responsabilité en cas de dommages résultant d'une utilisation sans mise à la terre.
- Placer votre congélateur à l'abri de la lumière directe du soleil.

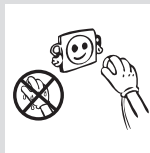
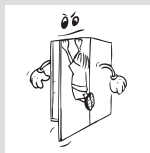



- Votre congélateur ne doit jamais être utilisé à l'extérieur ou exposé à la pluie.
- Votre appareil doit être placé à une distance d'au moins 50 cm de tout poêle, four à gaz et radiateur de chauffage et à au moins 5 cm de tout four électrique.
- Si votre congélateur est placé à côté d'un congélateur, une distance d'au moins 2 cm doit les séparer afin d'éviter la formation d'humidité au niveau de sa surface externe.
- Ne pas couvrir le corps ou le dessus du réfrigérateur avec une nappe ou un napperon. Ceci risquerait d'altérer les performances de votre congélateur.
- Un intervalle d'au moins 150 mm est requis au-dessus de l'appareil. Ne rien placer sur l'appareil.
- Ne pas poser d'objets lourds sur l'appareil.
- Nettoyer soigneusement l'appareil avant toute utilisation (voir Nettoyage et entretien).
- Avant d'utiliser votre congélateur, essuyer tous ses éléments avec une solution composée d'eau chaude et d'une cuillère à café de bicarbonate de soude. Rincer ensuite à l'eau claire et sécher. Remettre tous les éléments du congélateur en place après les avoir nettoyés.
- La procédure d'installation dans un bloc-cuisine est indiquée dans la notice d'installation. Ce produit est destiné à être utilisé dans des blocs-cuisines appropriés uniquement.

Avant de commencer à utiliser votre appareil

- Attendez 3 heures avant de brancher l'appareil afin de garantir des performances optimales.
- Votre appareil neuf peut avoir une odeur particulière. Celle-ci disparaîtra une fois qu'il commencera à se refroidir.

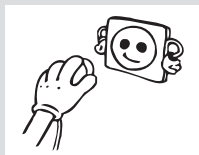

Informations relatives à la technologie sans givre

Le principe de fonctionnement des réfrigérateurs sans givre les distingue des autres formes de réfrigérateurs statiques.

Dans les réfrigérateurs classiques en effet, l'humidité qui s'engouffre dans le réfrigérateur à travers les ouvertures de porte et celle émanant des denrées provoquent une formation de givre dans le compartiment de congélation. Pour enlever la couche de givre et de glace dans le compartiment congélateur, vous devez éteindre le réfrigérateur, sortir les aliments qu'il convient de conserver à une température constante, et enlevez de temps en temps la glace qui s'accumule progressivement dans le congélateur.

S'agissant des réfrigérateurs sans givre, la situation est complètement différente. L'air chaud et frais est injecté dans les compartiments réfrigérateur et congélateur, de façon homogène, à partir de plusieurs points via un ventilateur de soufflage. L'air frais dispersé de façon homogène entre les clayettes, rafraîchit tous vos aliments de façon uniforme, évitant ainsi l'humidité et la congélation.

Par conséquent, votre réfrigérateur sans givre vous facilite la tâche, en plus d'avoir l'avantage d'avoir une apparence volumineuse et attrayante.

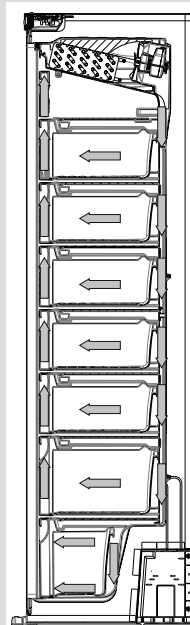

LES PARTIES ET COMPARTIMENTS DE L'APPAREIL

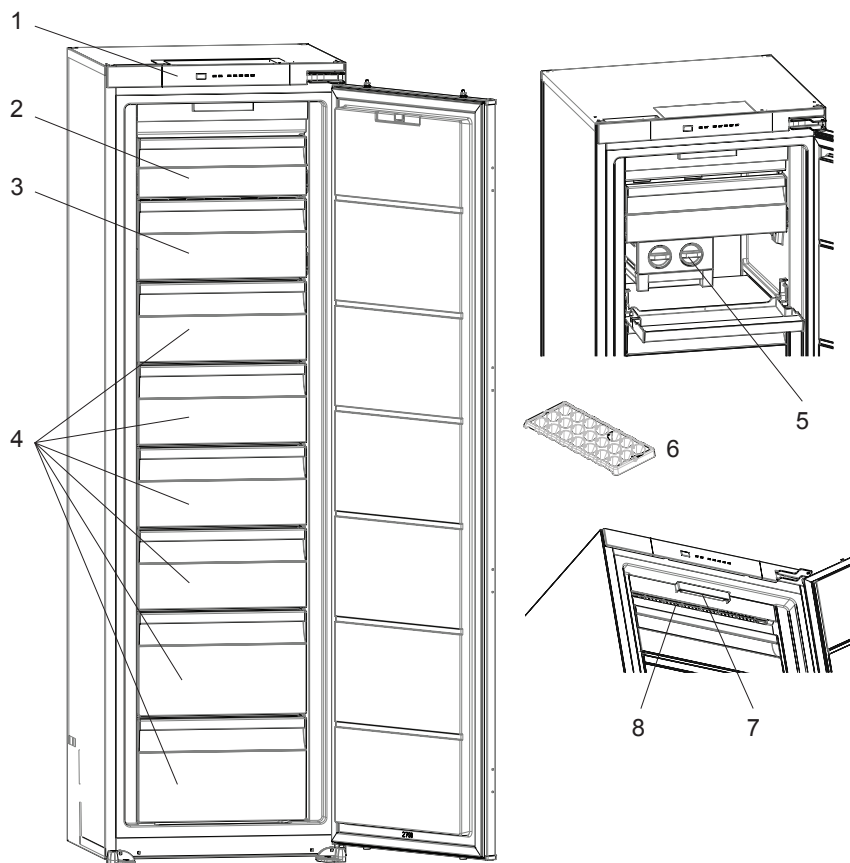

Cette présentation ne sert que de renseignement sur les parties de l'appareil.
Les parties peuvent varier d'un modèle d'appareil à un autre.

1. Bande de commande
2. Couvercle du compartiment supérieur du congélateur
3. Tiroirs / couvercle du compartiment congélateur *
4. Tiroirs du compartiment congélateur
5. Distributeur de glaçons *
6. Bac à glaçons *
7. Bande à LED du congélateur *
8. Système de circulation d'air dans le congélateur froid ventilé

* Pour certains modèles

Bandeau de commande

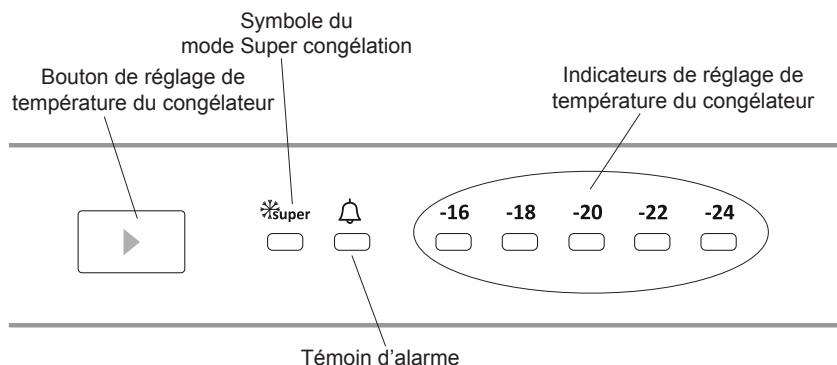

Bouton de réglage de température du compartiment congélateur

Ce bouton permet de régler la température du congélateur. Appuyez sur ce bouton pour régler les valeurs relatives au compartiment congélateur. Utilisez ce bouton pour activer le mode SF.

Témoin d'alarme

En cas de problème dans le congélateur, le témoin d'alarme est rouge.

Mode Super congélation

Quand l'utiliser ?

- pour congeler de grandes quantités d'aliments ;
- pour congeler des plats rapides ;
- pour congeler rapidement des aliments ;
- pour conserver les aliments saisonniers pendant longtemps.

Comment l'utiliser ?

- Appuyez sur le bouton de réglage de température jusqu'à ce que le témoin du mode Super congélation s'allume.
- Le témoin de super congélation reste allumé pendant ce mode.
- La quantité maximale d'aliments frais (en kilogrammes) à congeler en 24 heures est indiquée sur l'étiquette de l'appareil.
- Pour que les performances optimales de l'appareil atteignent la capacité de congélation maximale, activez le mode SF 24 heures avant de placer les aliments frais dans le congélateur.

Pendant ce mode :

Si vous appuyez sur le bouton de réglage de température, le mode est annulé et le réglage restauré à -16.

INFORMATIONS RELATIVES À L'UTILISATION

Remarque : Le mode « Super congélation » est annulé automatiquement au bout de 24 heures ou lorsque la température du capteur de congélation est inférieure à -32 °C.

Réglages de la température du congélateur

- La température initiale de l'écran de réglage est -18 °C.
- Appuyez une fois sur le bouton de réglage du congélateur.
- À chaque pression de ce bouton, le réglage de température diminue (-16 °C, -18 °C, -20 °C,... super congélation).
- Si vous appuyez sur le bouton de réglage du congélateur jusqu'à l'apparition du symbole de super congélation sur l'écran

de réglage du congélateur et n'appuyez sur aucun bouton pendant les 3 secondes qui suivent, le symbole de Super congélation clignote.

- Si vous continuez d'appuyer sur ce bouton, il recommence à partir de la dernière valeur.

Avertissements relatifs aux réglages de température

- Ne passez pas à un autre réglage à moins d'avoir fini avec le réglage en cours.
- Les réglages de température doivent être effectués en fonction de la fréquence d'ouverture de la porte, de la quantité d'aliments placés dans le congélateur et de la température ambiante de l'endroit où il est placé.
- De plus, votre congélateur doit fonctionner jusqu'à 24 heures en fonction de la température ambiante, sans interruption après avoir été branché, afin d'être complètement froid.
- N'ouvrez pas fréquemment les portes de votre congélateur et n'y placez pas beaucoup d'aliments en cette période.
- Une fonction de temporisation de 5 minutes est appliquée pour éviter d'endommager le compresseur de votre congélateur, quand vous le débranchez puis le rebranchez pour le faire fonctionner ou en cas de panne de courant. Votre congélateur recommence à fonctionner normalement après 5 minutes.
- Votre congélateur a été conçu pour fonctionner dans la plage de température ambiante prescrite dans les normes et conformément à la classe climatique mentionnée dans l'étiquette d'information. Nous ne vous recommandons pas d'utiliser votre réfrigérateur hors des limites des valeurs de température requises en termes d'efficacité de refroidissement.
- Cet appareil est conçu pour être utilisé à une température ambiante comprise entre 10 °C et 43 °C.

Classe Climatique	Température ambiante (°C)
T	Entre 16 et 43 (°C)
ST	Entre 16 et 38 (°C)
N	Entre 16 et 32 (°C)
SN	Entre 10 et 32 (°C)

Accessoires

Le bac à glaçons; (Fabrication de glaçons)

Remplir le bac à glaçons au $\frac{3}{4}$ d'eau ; le replacer dans le congélateur et dans le tiroir à coulisse prévu à cet effet (s'il est fourni).

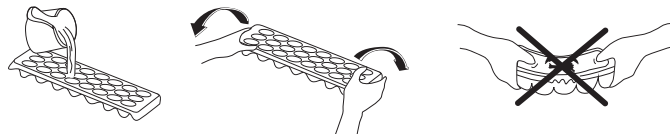

Distributeur de glaçons (Fabrication de glaçons)

- Sortez le bac de fabrication de glaçons.
- Remplissez-le d'eau jusqu'au niveau du trait.
- Placez le bac de fabrication de glaçons dans sa position d'origine.
- Quand les glaçons sont formés, tournez le levier pour les faire tomber dans le récipient à glaçons.

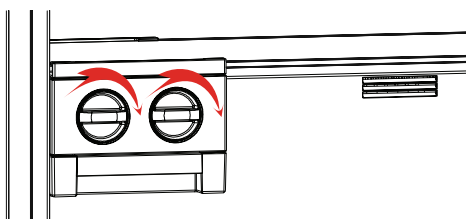

Remarque :

- Ne remplissez pas le récipient à glaçons pour obtenir de la glace. Il peut se briser.
- Tout mouvement de la machine à glaçons peut être difficile lorsque le réfrigérateur fonctionne. Dans un tel cas, nettoyez-le en retirant les étagères en verre.

Retrait de la machine à glaçons

- Sortez les étagères en verre du congélateur
- Sortez la machine à glaçons en la déplaçant vers la gauche ou vers la droite sur l'étagère.



Vous pouvez retirer la machine à glaçons pour utiliser un plus grand volume du compartiment congélateur.

Les descriptions visuelles et textuelles de la section des accessoires peuvent varier en fonction du modèle de l'appareil.

Compartiment congélateur

- Utilisez le congélateur pour conserver les aliments congelés pendant de longues périodes de temps et pour faire des glaçons.
- Pour conserver de la nourriture fraîche, assurez-vous que la majorité de la surface des aliments à congeler est en contact avec la surface de congélation.
- Ne placez pas d'aliments frais à côté d'aliments congelés, ceci pouvant les décongeler.
- Lorsque vous congelez des aliments frais (par ex. viande, poisson et viande hachée), divisez-les en portions.
- Une fois l'unité dégelée, placez à nouveau les aliments dans le congélateur et rappelez-vous de les consommer relativement rapidement.
- Ne placez jamais de nourriture chaude dans le compartiment congélateur.
- Les instructions présentes sur l'emballage des aliments congelés doivent toujours être suivies soigneusement. Si aucune information n'est fournie, les aliments ne doivent pas être stockés pendant plus de 3 mois après la date d'achat.
- Lorsque vous achetez des aliments congelés, assurez-vous qu'ils ont bien été congelés à une température adéquate et que l'emballage est intact.
- Les aliments congelés doivent être transportés dans des récipients adéquats pour maintenir la qualité de la nourriture et doivent être stockés dans le congélateur dès que possible.
- Si des aliments congelés présentent des signes d'humidité ou sont anormalement gonflés, ils ont été conservés précédemment à une température inadéquate et leur contenu s'est dégradé.
- La durée de stockage des aliments congelés dépend de la température de la pièce, du réglage de thermostat, de la fréquence d'ouverture de la porte, du type d'aliment et de la durée de transport nécessaire entre le magasin et votre domicile. Suivez toujours les instructions imprimées sur l'emballage et n'excédez jamais la durée maximale de stockage indiquée.

Ainsi; Si vous décidez d'ouvrir la porte du congélateur immédiatement après l'avoir fermée, elle peut être difficile à ouvrir à nouveau. Ceci est normal, vous n'aurez aucun problème à ouvrir la porte lorsque le congélateur a atteint un état d'équilibre.

Note importante :

- *Les aliments congelés, une fois décongelés, doivent être cuits comme des aliments frais. S'ils ne sont pas cuits après leur décongélation, ils ne doivent JAMAIS être recongelés.*
- Le goût de certaines épices présentes dans les plats cuisinés (anis, basilic, cresson, vinaigre, épices assorties, gingembre, ail, oignon, moutarde, thym, marjolaine, poivre noir, etc.) peut changer et devenir plus fort après un stockage prolongé. N'ajoutez ainsi que peu d'épices aux plats que vous souhaitez congeler, ou ajoutez l'épice désirée qu'après leur décongélation.

- La période de stockage des aliments dépend de l'huile utilisée. La margarine, la graisse de veau, l'huile d'olive et le beurre sont appropriés, tandis que l'huile de cacahuète et la graisse de porc doivent être évitées.
- La nourriture liquide doit être congelée dans des récipients en plastique et les autres aliments doivent être congelés sous film plastique ou dans des sachets de congélation.

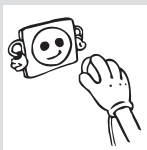

- Assurez-vous d'avoir débranché la fiche de la prise murale avant le début du nettoyage.



- Veuillez ne pas nettoyer le réfrigérateur en y versant de l'eau.

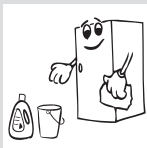

- Vous pouvez nettoyer les parties internes et externes de votre appareil avec de l'eau chaude et savonneuse et à l'aide d'un tissu ou d'une éponge douce.



- Veuillez retirer les accessoires les uns après les autres, et nettoyez-les à l'eau savonneuse. Ne les nettoyez pas à l'intérieur d'un lave-vaisselle.

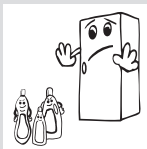

- N'utilisez jamais des produits inflammables, explosifs, ou corrosifs comme le diluant, le gaz, ou l'acide.
- N'utilisez pas des produits abrasifs, détergents ou savons. Après le lavage, rincez à l'eau propre et séchez soigneusement. Quand vous avez terminé le nettoyage, rebranchez la prise avec les mains sèches.

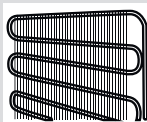

- Le condenseur (la pièce à ailettes noire se trouvant à l'arrière) doit être nettoyé à l'aide d'un aspirateur ou d'une brosse au moins une fois par an. Ceci permettra à votre réfrigérateur de fonctionner plus efficacement et vous permettra d'économiser de l'énergie.

Dégivrage

Votre congélateur est conçu de manière à se dégivrer automatiquement. L'eau produite par le dégivrage coule vers le conteneur d'évaporation en passant par la gorge de collecte d'eau, et s'évapore.

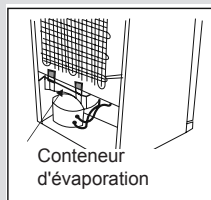

Remplacement de la bande à LED

1 bande à LED est utilisée dans le compartiment congélateur pour l'éclairage de votre appareil. Veuillez contacter un agent d'entretien.

Remarque : Le nombre et l'emplacement des bandes à LED peuvent varier en fonction du modèle.

!!! Certains modèles peuvent ne pas disposer d'éclairage.

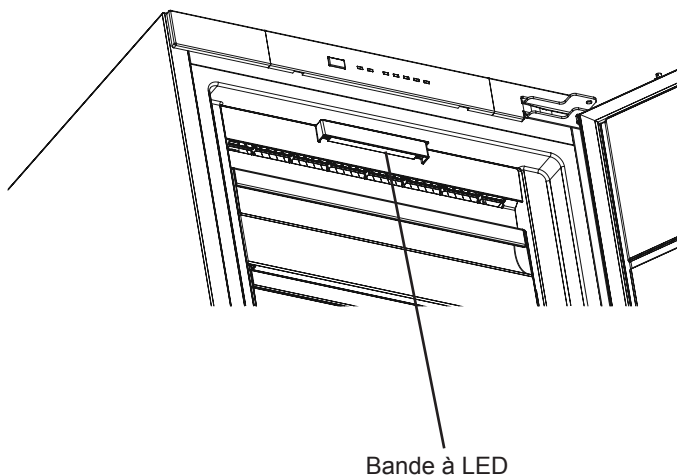

Transport et déplacement de l'appareil

- Les emballages originaux et les mousses peuvent être conservés pour un éventuel futur transport.
- En cas de nouveau transport, vous devez attacher votre réfrigérateur avec un matériau d'emballage épais, des bandes adhésives, et des fils. N'oubliez pas de vous conformer à la réglementation relative au transport mentionnée dans l'emballage.
- Lors du déplacement ou du transport, enlevez d'abord les pièces mobiles qui se trouvent à l'intérieur de l'appareil (étagères, accessoires, compartiment légumes, etc.) ou reliez-les à l'aide du ruban adhésif à la partie intérieure du réfrigérateur afin de les protéger contre les chocs.

Veillez prêter attention pour que votre réfrigérateur soit transporté verticalement.

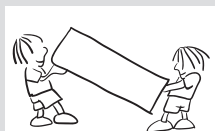

Erreurs

Le congélateur émet un avertissement lorsque sa température atteint des niveaux inappropriés ou lorsqu'un problème est survenu sur l'appareil.

La LED du témoin d'alarme est allumée	SIGNIFICATION	CAUSE	ACTION CORRECTIVE
	Avertissement « Failure » (Panne)	Une ou plusieurs pièces ne fonctionnent pas ou une panne s'est produite dans le processus de refroidissement. Le produit est branché pour la première fois ou le courant a été interrompu de manière prolongée pendant 1 heure.	Vérifiez si la porte est ouverte et si le produit a fonctionné pendant 1 heure. Si elle ne l'est pas et si le produit a fonctionné pendant 1 heure, appelez le service d'assistance le plus tôt possible pour demander de l'aide.

Le problème à l'origine d'un dysfonctionnement de votre réfrigérateur peut être mineur. Pour économiser du temps et de l'argent, procédez aux vérifications ci-dessous avant d'appeler un technicien.

Si votre réfrigérateur ne fonctionne pas :

Vérifiez :

- qu'il est alimenté
- que le disjoncteur de votre habitation est enclenché
- que la prise secteur fonctionne. Pour ce faire, branchez un autre appareil qui fonctionne sur la même prise.

Si votre réfrigérateur ne fonctionne pas de manière optimale :

Vérifiez :

- que le réfrigérateur n'est pas surchargé,
- La température du congélateur est réglée à -16 °C.
- que les portes sont bien fermées,
- que le condensateur « n'est pas couvert de poussière »,
- que l'espace laissé derrière et sur les côtés du l'appareil est suffisant.

Si le congélateur est bruyant lors du fonctionnement

Bruits normaux

Crépitement (cliquetis de glace) :

- Ce bruit se fait entendre pendant le processus de dégivrage.
- Une fois l'appareil refroidi ou chauffé (les expansions dans le matériel).

Court bruit de crépitement: Ce bruit se fait entendre lorsque le thermostat active et désactive le compresseur.

Bruit émis par le compresseur: C'est le bruit normal du moteur. Ce bruit indique que le compresseur fonctionne normalement. La mise en route du compresseur peut entraîner un peu plus de bruit pendant une courte durée.

Bouillonnement et gargouillis: Ce bruit est émis à mesure que le liquide de refroidissement s'écoule à travers les tuyaux contenus dans le système.

Bruit d'écoulement d'eau: Il s'agit dans ce cas du bruit normal de l'eau qui s'écoule vers le bac d'évaporation pendant le processus de dégivrage. Ce bruit est perceptible pendant le processus de dégivrage effectué à l'intérieur de l'appareil.

Bruit semblable à celui du vent: C'est le bruit normal du ventilateur. Ce bruit peut être entendu à cause de la circulation de l'air dans les appareils à froid ventilé en fonctionnement normal.

Si les surfaces extérieures du congélateur en contact avec le joint de la porte sont chaudes :

Les surfaces en contact avec le joint de la porte peuvent devenir plus chaudes lorsque le compresseur fonctionne, surtout par temps chaud (par exemple en été) : ceci est tout à fait normal.

Si vous remarquez une humidification dans les parties internes de votre congélateur

- L'aliment a-t-il été bien emballé ? Les récipients ont-ils été bien séchés avant d'être mis dans le congélateur ?
- La porte du congélateur n'est-elle pas ouverte trop souvent ? Chaque fois que la porte est ouverte, l'humidité présente dans l'air de la pièce pénètre dans le congélateur. Plus la porte est ouverte fréquemment, plus l'intérieur de votre congélateur risque d'être humide, a fortiori si le taux d'humidité de la pièce est élevé.

Si les portes ne s'ouvrent et ne se referment pas correctement

- Les emballages d'aliments empêchent-ils les portes de se refermer ?
- Les compartiments de la porte, les éta gères, et les tiroirs ont-ils été bien fixés ?
- Le joint de porte est-il défectueux ou usé ?
- Votre congélateur est-il positionné sur une surface plane ?

Recommandations

- Pour arrêter complètement l'appareil, débranchez-le de la prise murale (pour nettoyer et lorsque vous laissez les portes ouvertes).

Quelques Conseils Pour Économiser De L'énergie

1. Installez l'appareil dans une pièce tempérée, bien aérée, à l'abri de la lumière directe du soleil et loin des sources de chaleur comme le radiateur, la cuisinière, etc.) Dans le cas contraire, utilisez une plaque d'isolation.
2. Laissez les aliments chauds et les boissons chaudes refroidir hors de l'appareil.
3. Les boissons et les soupes doivent être couvertes lorsqu'elles sont disposées dans l'appareil. Dans le cas contraire, l'humidité augmente dans l'appareil. Par conséquent, le temps de fonctionnement s'allonge. Les boissons et les soupes doivent également être couvertes pour en préserver le goût et l'odeur.
4. Lorsque vous disposez les aliments et les boissons dans l'appareil, ouvrez la porte aussi brièvement que possible.
5. Le joint de porte doit être propre et souple.
6. De temps à autre, nettoyez la partie arrière de votre appareil à l'aide d'un aspirateur ou d'un pinceau pour éviter qu'il consomme plus d'énergie.



Passione in Cucina

