

# ATAG

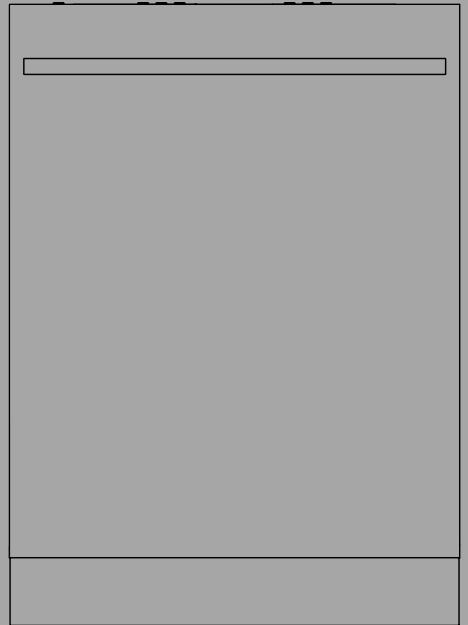

---

## GEBRUIKSAANWIJZING

Vaatwasser

NL

VA8117TT

# Inhoudsopgave

<b>Uw vaatwasser</b> .....	<b>3</b>	Indien u meer vaat wilt laden .....	23
<b>Veiligheidsinstructies</b> .....	<b>4</b>	Als de vaatwasser is uitgegaan door een stroomstoring .....	24
Inschakelen kinderslot op toetsenbediening (knopblokkering) .....	5	Nadat het programma is beëindigd .....	24
Installatie .....	5	De beste droogresultaten .....	24
Winteropslag/Transport .....	5	De vaatwasser uitruimen .....	24
Overloopbeveiliging .....	5	Programma tabel .....	25
Verpakking .....	5	<b>Instellingen</b> .....	<b>26</b>
Verwijdering .....	5	Open het Instellingenmenu van de vaatwasser .....	26
<b>Voor de eerste afwas</b> .....	<b>7</b>	<b>Onderhoud en reiniging</b> .....	<b>30</b>
1. Waterhardheid .....	7	Vul glansspoel .....	30
2. Basisinstellingen .....	8	Vul zout bij .....	30
<b>Groener afwassen</b> .....	<b>11</b>	Reinigen van de filters .....	31
De vaatwasser bespaart energie en water ...	11	Schoonmaken van de sproeiarmen en spoelpijpen .....	32
<b>Inruimen van de vaatwasser</b> .....	<b>12</b>	Maak de vaatwasser van binnen en van buiten schoon .....	34
Breekbare vaat .....	12	Blokkades verwijderen .....	34
Laden heeft invloed op de resultaten .....	12	<b>Problemen verhelpen</b> .....	<b>36</b>
De korven van de vaatwasser .....	13	<b>Installatie</b> .....	<b>43</b>
Besteklade bovenin .....	13	Veiligheidsinstructies .....	43
Bovenkorf .....	14	Instellingen .....	43
Middenkorf .....	15	Afvoeraansluiting .....	44
Onderkorf .....	16	Aansluiting op watertoevoer .....	44
Bestekkorf .....	16	Elektrische aansluiting .....	45
<b>Vaatwasser gebruiken</b> .....	<b>18</b>	<b>Service</b> .....	<b>46</b>
Voeg vaatwasmiddel toe .....	18	Informatie over uw product .....	46
De hoofdschakelaar .....	20	Neem contact op met de servicedienst. ....	46
Kies programma .....	20	<b>Technische gegevens en energielabel</b> .....	<b>47</b>
Kies een programmamodus .....	22	Technische gegevens .....	47
Opties kiezen .....	22	Informatie voor consumenten .....	47
Vaatwasser starten .....	23	Informatie voor testinstituut .....	47
Resterende tijd .....	23		
Statuslampje .....	23		
Een programma stoppen of wijzigen .....	23		

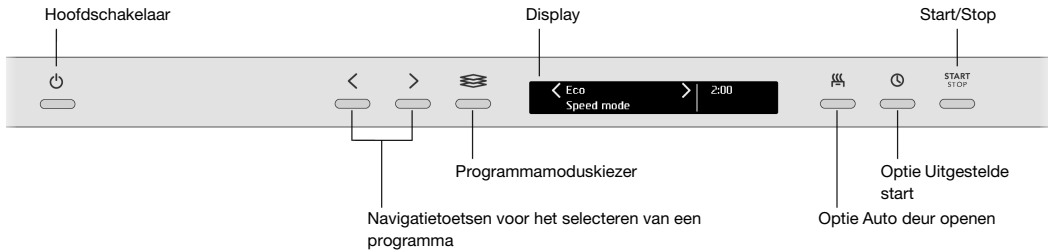

Installeer de vaatwasser, zie hoofdstuk Installatie. Open hierna de deur en druk op de hoofdschakelaar om de machine te gaan gebruiken.

**"This is a first time set up."** staan op het display wanneer de vaatwasser voor de eerste keer wordt aangezet. Voor een goed vaatwasresultaat is belangrijk dat u de juiste instellingen kiest. Zie pagina 7.

# Veiligheidsinstructies

- Lees de Gebruiksaanwijzing en bewaar deze op een veilige plaats.
- Aantal standaard couverts: 17
- Gebruik de vaatwasser nooit voor enig ander doel dan in deze gebruiksaanwijzing omschreven is.
- Laad de vaatwasserdeur of de korven uitsluitend met vaat.
- Laat de deur van de vaatwasser nooit open staan om struikelen te voorkomen.
- Gebruik alleen vaatwasmiddelen voor de vaatwasser!
- Deze machine kan worden gebruikt door kinderen vanaf 8 jaar en door mensen met verminderde fysieke capaciteiten, mentale vermogens, geheugenverlies of gebrek aan ervaring en kennis. Deze mensen moeten onder toezicht staan wanneer ze de machine gebruiken of moeten instructies krijgen over het gebruik van de machine en begrijpen welke risico's zich kunnen voordoen. Schoonmaken van de machine mag niet worden uitgevoerd door kinderen die niet onder toezicht staan.
- Beschadigde netvoedingskabels mogen uitsluitend worden vervangen door een gekwalificeerde elektromonteur.
- Gebruik de vaatwasser alleen in huishoudelijke omgevingen voor het afwassen van huishoudelijke vaat. Enig ander gebruik is verboden.
- Plaats nooit serviesgoed met oplosmiddelresten in de vaatwasser, want hierdoor ontstaat er risico op ontploffing. Daarnaast mag er geen vaat met as, was of smeermiddelen in de vaatwasser worden afgewassen.
- Kinderen moeten in de gaten worden gehouden. Laat kinderen niet met de vaatwasser spelen of deze gebruiken. Wees met name alert wanneer de deur open staat. Er kan wat vaatwasmiddel achtergebleven zijn! Start de vaatwasser altijd direct na het toevoegen van vaatwasmiddel.

## WAARSCHUWING!

Messen en andere voorwerpen met scherpe punten moeten ofwel met de punten naar beneden in de bestekkorf worden geplaatst ofwel horizontaal in andere korven.

## WAARSCHUWING!

Kinderen moeten onder toezicht blijven – vaatwasmiddel is bijtend!

## Inschakelen kinderslot op toetsenbediening (knopblokkering)

U kunt het kinderslot (knopblokkering) inschakelen om te voorkomen dat kinderen de vaatwasser aanzetten. Zie het hoofdstuk Instellingen.

## Installatie

Zie het hoofdstuk Installatie.

## Winteropslag/Transport

Sla de vaatwasser vorstvrij op en vermijd transport over grote afstanden in zeer koude weersomstandigheden. Transporteer de vaatwasser rechtop of liggend op de achterzijde.

Voordat een gebruikte vaatwasser getransporteerd gaat worden, moet al het water uit de machine worden gepompt. Draai het Voorspoelen-programma.

## Overloopbeveiliging

De overloopbeveiliging pompt water weg en sluit de watertoevoer af wanneer het waterniveau van de vaatwasser boven het normale niveau stijgt. Indien de overloopbeveiliging geactiveerd wordt, komt er te veel water op het display te staan. Sluit dan de watertoevoer af en bel de servicedienst.

## Verpakking

De buitenverpakking beschermt het product tijdens transport. Het verpakkingsmateriaal is recyclebaar. Scheid de verschillende verpakkingsmaterialen om het gebruik van grondstoffen en afval te verminderen. Uw dealer kan de verpakking terugnemen om te recyclen of u doorverwijzen naar de dichtstbijzijnde milieustraat. De verpakking bestaat uit:

- Golfkarton gemaakt van 100% gerecycled materiaal.
- Polystyreenschuim (EPS) zonder chloor of fluor.
- Steunen zijn van onbehandeld hout gemaakt.
- Beschermfolie is gemaakt van polyethyleen (PE).

## Verwijdering

De vaatwasser is gemaakt en gelabeld voor recycling.

# Veiligheidsinstructies

Wanneer de vaatwasser het eind van zijn levensduur heeft bereikt en moet worden verwijderd, moet de vaatwasser onmiddellijk onbruikbaar worden gemaakt. Verwijder de stroomkabel uit het stopcontact en knip deze zo kort mogelijk af.

Neem contact op met de plaatselijke autoriteiten voor informatie over waar en hoe uw vaatwasser op correcte wijze kan worden gerecycled.

## 1. Waterhardheid

Voor een goed afwasresultaat heeft de vaatwasser zacht water nodig (water met weinig mineralen). Hard water laat een witte laag op de afwas en de vaatwasser achter.

### Waterhardheid controleren

Waterhardheid wordt opgegeven in de Duitse schaal voor waterhardheid (°dH) of de Franse schaal voor waterhardheid (°fH).

Geleverd water met een waterhardheid hoger dan 6°dH (9°fH) moet verzacht worden. Dit gaat automatisch met de ingebouwde waterontharder. Om de waterontharder optimaal te laten functioneren moet het aangepast zijn aan de hardheid van het geleverde water. Wanneer u eenmaal de waterontharder heeft ingesteld kunt u het vaatwasmiddel en glansspoelmiddel gebruiken in de dosering voor zacht water.

Neem contact op met uw lokale waterleidingbedrijf om de waterhardheid in uw gebied te controleren.

Noteer de waterhardheid: \_\_\_\_\_

Waterhardheid Duitse schaal	Waterhardheid Franse schaal	Aanbevolen instellingen
0-5°dH	0-9°fH	0
6-8°dH	10-14°fH	1
9-11°dH	15-20°fH	2
12-14°dH	21-25°fH	3
15-19°dH	26-34°fH	4
22-24°dH	35-43°fH	5
25-29°dH	44-52°fH	6
30-39°dH	53-70°fH	7
40-49°dH	71-88°fH	8
50°dH	89°fH	9

Als de waterhardheid hoger is dan 50°dH (89°fH), raden we aan om een externe waterontharder aan te sluiten.

### Toegenomen verbruik tijdens regeneratie

De ingebouwde waterontharder van de vaatwasser wordt regelmatig geregenereerd om zijn functie te behouden. Regeneratie verlengt het vaatwasprogramma en verhoogt het energieverbruik en het waterverbruik. De frequentie waarmee de waterontharder van de vaatwasser wordt geregenereerd, hangt af van de geselecteerde instelling.

Voorbeeld: als het Eco-programma draait met een waterhardheid van 14 °dH(57 °fH), wordt de waterontharder regelmatig geregenereerd (na 7 afwascycli). Het energieverbruik neemt toe met 0,015 kWh en het waterverbruik met 2,3 liter terwijl de programmatijd met 3 minuten wordt verlengd. Regeneratie vindt plaats tijdens de hoofdwas van het programma.

# Voor de eerste afwas

## ⚠ WAARSCHUWING!

Hard water laat een witte laag achter op de vaat en de vaatwasser. Daarom is het belangrijk dat u de juiste instelling voor de waterontharder kiest! Zie Waterhardheid.

Gebruik de vaatwasser nooit als het zoutreservoir leeg is indien het geleverde water een waterhardheid heeft hoger dan 6°dH (9°FH).

## 2. Basisinstellingen

Open de deur en druk op de hoofdschakelaar.

"**This is a first time set up.**" staan op het display. Voor een goed vaatwasresultaat is belangrijk dat u de juiste instellingen kiest.

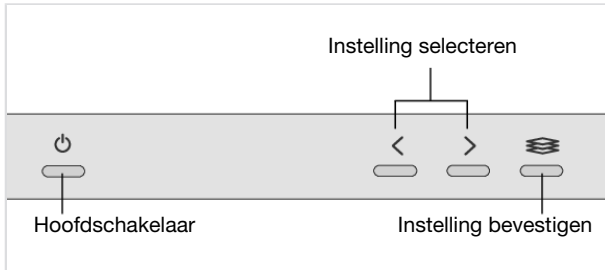

### Instellingen

#### 1. Language (Taal)

Kies de taal voor het display.

#### 2. Glansspoelmiddel 0/1/2/3/4/5/TAB

Drogen gaat sneller en met een beter resultaat als u glansspoelmiddel gebruikt. U krijgt ook een beter afwasresultaat met een heldere en vlekkeloze vaat.

Selecteer dosering spoelglansmiddel. Het doseerbakje voor spoelglansmiddel kan worden ingesteld tussen 0 (Uit) en 5 (Hoge dosering).

Wanneer u een alles-in-één vaatwasmiddel gebruikt waarin glansspoelmiddel zit, kunt u de instellingen TAB activeren. Lees meer over alles-in-één vaatwasmiddel in het hoofdstuk Vaatwasser gebruiken.

*Instelling af-fabriek: 5*



## 🚰 Vul glansspoel



1. Open het deksel van het glansspoelmiddelbakje.
2. Vul glansspoelmiddel bij tot aan de markering **max**.
3. Verwijder eventueel gemorste resten glansspoelmiddel rond het bakje.
4. Sluit de deksel goed.

## 3. Waterhardheid 0/1/2/3/4/5/6/7/8/9

Waterontharder afstellen. Selecteer een instelling afhankelijk van de hardheid van het geleverde water. Het is belangrijk dat deze instelling correct is.

Vergeet niet het zoutreservoir te vullen met zout nadat de waterontharder op 1 - 9 is ingesteld.

*Selecteer 6 als het inkomende water een hardheid heeft die lager is dan 9°dH (0°FH). De waterontharder wordt dan gedeactiveerd en er is geen zout nodig.*

*Instelling af-fabriek: 4*

## ⚙️ Vul zout bij

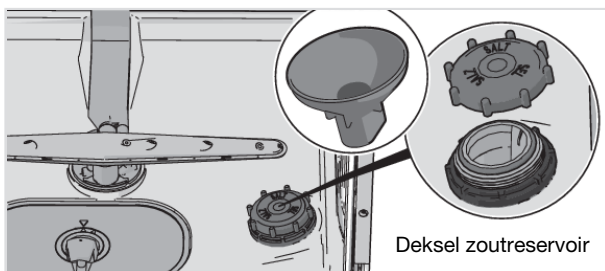

1. Schroef de deksel van het zoutreservoir.
2. Plaats de bij de vaatwasser geleverde trechter in het vulgat van het zoutreservoir. Giet allereerst ongeveer 1 l water naar binnen.
3. Voeg vervolgens zout toe, maximaal 630 gram, totdat het reservoir vol is. Gebruik grofkorrelig zout of speciaal zout voor vaatwassers.
4. Veeg overtollig zout weg, zodat het deksel weer stevig kan worden vastgedraaid.

Start direct na het vullen van het zoutvat een vaatwasprogramma om roestvorming te voorkomen.

# Voor de eerste afwas

*Voor wijzigen van de gekozen instelling, zie het hoofdstuk Instellingen.*

## De vaatwasser bespaart energie en water

Als een vaatwasser in een particulier huishouden wordt gebruikt, wordt er over het algemeen minder energie en water verbruikt in vergelijking met het met de hand afwassen van de vaat.

### **Spoel niet af met stromend water**

Spoel het serviesgoed niet af met stromend water voordat u het in de vaatwasser plaatst. Verwijder alleen de grote voedselresten voordat u de vaat in de vaatwasser plaatst.

### **Kies een groen vaatwasmiddel**

Lees de milieuverklaring op de verpakking!

Te veel vaatwasmiddel, glansspoelmiddel en zout kan leiden tot minder effectief afwassen en is ook belastender voor het milieu.

### **Draai een volgeladen vaatwasser**

Bespaar energie en water door te wachten tot de vaatwasser vol is voordat u een programma gaat draaien (zie aantal standaard couverts). Gebruik het Voorspoelen-programma om de vaat af te spoelen als er onaangename geuren zijn.

### **Draai de programma's op een lagere temperatuur**

Indien de vaat slechts licht vervuild is, kunt u een programma met een lage temperatuur selecteren.

### **Selecteer vaatwasprogramma – Eco**

Dit programma is geschikt voor het wassen van normaal vuile vaat en is het meest effectieve programma wat betreft energie- en waterverbruik. Dit programma wordt gebruikt bij de beoordeling of de EU-wetgeving inzake Ecodesign wordt nageleefd.

Het vaatwasprogramma is ontworpen voor een effectieve afwas waarmee zo weinig mogelijk energie en water wordt gebruikt. Het programma wast lange tijd bij een lage temperatuur.

### **Programmamodus selecteren – Eco modus**

De vaatwasser heeft verschillende programmaopties. Gebruik Eco modus om energie en water te besparen. (Leverbaar met: Universeel)

### **Kies optie – Auto deur openen**

Een korter vaatwasprogramma en betere droogresultaten worden verkregen wanneer u de Auto deur openen-optie gebruikt, die aan het einde van het programma automatisch de vaatwasserdeur opent. Wacht tot de vaatwasser aangeeft dat het programma klaar is en de vaat is afgekoeld voordat u de vaatwasser gaat uitruimen.

### **Aansluiten op koud water**

Sluit de vaatwasser aan op de koudwatertoevoer indien het gebouw wordt verwarmd met olie, elektriciteit of gas.

### **Aansluiting op warmwatertoevoer**

Sluit de vaatwasser aan op de warmwatertoevoer (max. 70 °C) indien het gebouw wordt verwarmd met een energiezuinige warmtebron zoals stadsverwarming, zonne-energie of geothermische energie. De keuze van een warmwateraansluiting verkort de afwastijd en verlaagt het energieverbruik van de vaatwasser.

## LET OP!

Overschrijd de toegestane temperatuur van het toegevoerde water niet. Diverse materialen in bepaald kookgerei kunnen niet tegen hoge temperaturen.

# Inruimen van de vaatwasser

## Breekbare vaat

Sommig serviesgoed is niet vaatwasserbestendig. Dit kan diverse oorzaken hebben. Sommige materialen kunnen niet tegen de hoge temperatuur, andere kunnen door het vaatwasmiddel beschadigd worden.

Wees voorzichtig met bijvoorbeeld handgemaakte voorwerpen, delicate decoraties, kristal/glazen, zilver, koper, tin, aluminium, hout en plastic. Kijk naar de aanduiding "Vaatwasser veilig/Dishwasher safe".

### **Breekbare decoratie**

Porselein met decoraties op het glazuur (het voorwerp voelt ruw aan) mag niet in de vaatwasser worden afgewassen.

### **Kristal/glas**

Was tere voorwerpen van kristal/glas met het delicate vaatwasprogramma Kristal/glas. Denk eraan weinig vaatwasmiddel te gebruiken en de voorwerpen zo te plaatsen dat ze tijdens het wassen niet tegen elkaar kunnen komen.

Drogen gaat sneller en met een beter resultaat als u glansspoelmiddel gebruikt. U krijgt ook een beter afwasresultaat met een heldere en vlekkeloze vaat.

*Handgeschilderd glaswerk, net als antieke en zeer kwetsbare voorwerpen, moeten niet in een vaatwasser worden gewassen.*

### **Zilver**

Zilveren en roestvrijstalen voorwerpen mogen niet in contact met elkaar komen, omdat het zilver daardoor kan verkleuren.

### **Aluminium**

Aluminium kan zijn glans verliezen als het in een vaatwasser wordt afgewassen. Aluminium pannen van goede kwaliteit kunnen echter wel in een vaatwasser worden afgewassen, ook al zullen ze iets van hun glans verliezen.

### **Bestek met gelijmde handvaten**

Sommige lijmsoorten zijn niet vaatwasserbestendig. De handvaten kunnen dan losraken.

## Laden heeft invloed op de resultaten

Laad de vaat zorgvuldig voor de beste was- en droogresultaten met het laagst mogelijke energie- en waterverbruik. Geef uw vaatwasser de beste kans om overal bij te kunnen en alles schoon te maken en om de vaat zo grondig mogelijk te drogen.

- Zorg dat alle vuile oppervlakken naar binnen en naar beneden wijzen!
- Vaat mag niet op of in elkaar worden gestapeld.
- Plaats vaat met holtes, zoals kopjes, zo dat het spoelwater eruit loopt. Dit is ook belangrijk voor plastic vaat.
- Zorg dat kleine voorwerpen niet door de vaatwasserkorf heen kunnen vallen, zet ze in de besteklade bovenin.

## LET OP!

Controleer of de sproeiarmen vrij kunnen draaien.

## De korven van de vaatwasser

De vaatwasser is voorzien van een besteklade bovenin, een bovenkorf, een middenkorf en een onderkorf met een bestekkorf.

*Het uiterlijk van de korven kan variëren, afhankelijk van de uitvoering van de vaatwasser.*

## Besteklade bovenin

In de besteklade bovenin past bestek, soeplepels, gardes, serveerbestek en dergelijke.

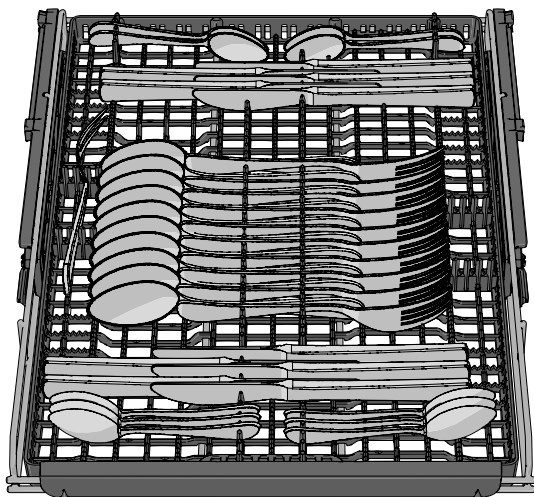

### De besteklade bovenin verhogen

1. Trek de besteklade bovenin naar buiten.
2. Trek de beide grendels aan weerszijden naar voren om de besteklade bovenin omhoog te brengen.

### De besteklade bovenin verlagen.

1. Controleer of de bovenkorf in de laagste stand staat.
2. Trek de besteklade bovenin naar buiten.
3. Schuif de twee grendels aan beide zijden naar onderen en naar achteren om de besteklade bovenin te verlagen.

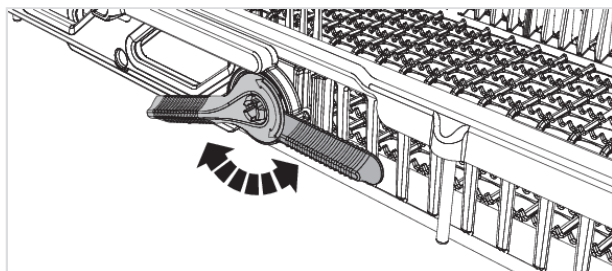

# Inruimen van de vaatwasser

## Bovenkorf

Zet glazen, kopjes, schalen, kleine bordjes en schotels in de bovenkorf. Zorg dat alle vuile oppervlakken naar binnen en naar beneden wijzen! Wijn glazen worden op het wijnglazenrek geplaatst en messen in de messenhouder aan de rechterkant.

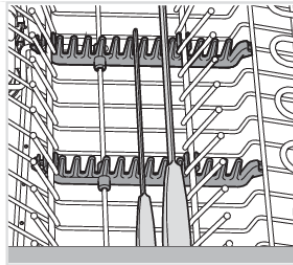
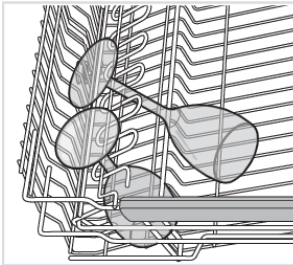
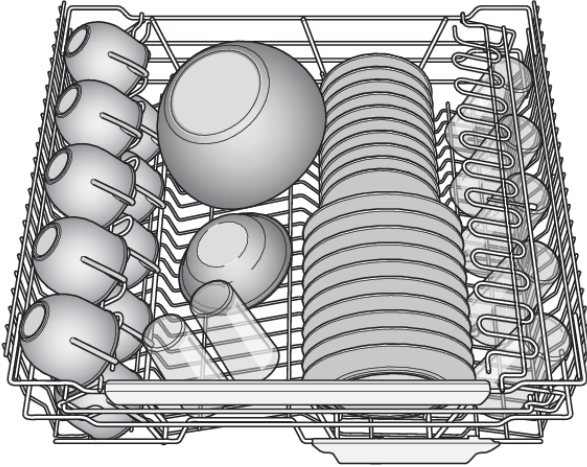

## Neerklapbare pennen

De neerklapbare pennen kunnen worden op- of neergeklapt om het plaatsen van pannen, schalen en glazen te vereenvoudigen. Voordat u hun positie gaat veranderen, moet u de neerklapbare pennen los maken door de grendel naar binnen te duwen.

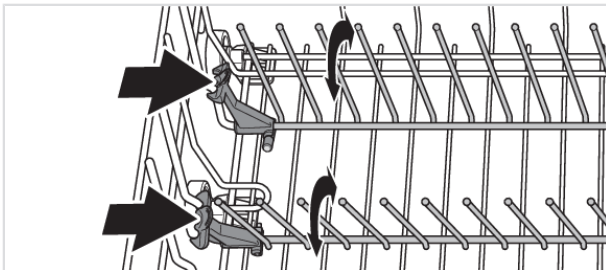

## Omhoogbrengen van de bovenste korf

1. Trek de bovenste korf naar voren.
2. Pak de bovenste korf aan beide kanten beet en breng til deze omhoog.

## Omlaagbrengen van de bovenste korf

1. Trek de bovenste korf naar voren.
2. Trek de beide grendels aan weerszijden uit om de bovenste korf omlaag te brengen.

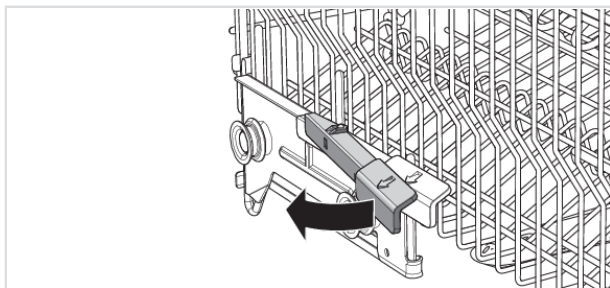

## Middenkorf

De middenkorf met de spoelpijp is geschikt voor lage stukken.

Bestekkorf van de middenkorf is geschikt voor opscheplepels, gardes, serveerbestek en soortgelijke voorwerpen.

Draadmand

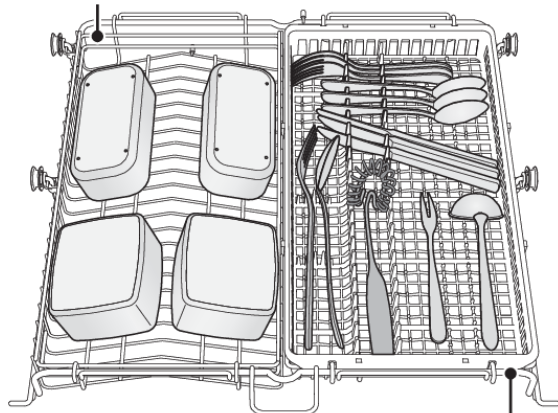

Bestekkorf

## Grotere voorwerpen afwassen

De twee korven die in de middenkorf zijn geplaatst, kunnen worden verwijderd om meer ruimte te creëren tussen de bovenste en onderste korven als er grote voorwerpen moeten worden afgewassen.

# Inruimen van de vaatwasser

## Onderkorf

Plaats borden, dessertborden, schalen, pannen en bestek (in de messenkorf) in de onderste korf.

Plaats potten en pannen rechts achterin de onderkorf om optimaal gebruik te maken van de afwasprestaties van de twee achterste powerzones, die zijn bedoeld voor dit soort afwas.

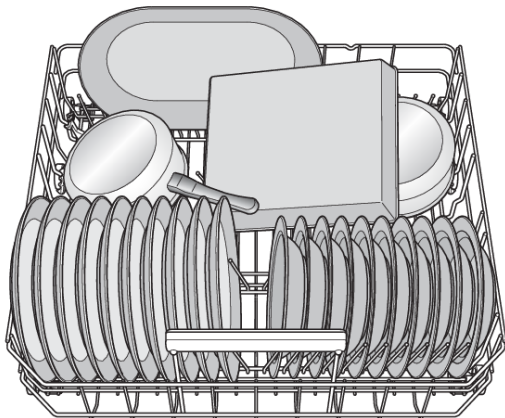

## Neerklapbare pennen

Klap de neerklapbare pennen (bordensteunen) neer bij het afwassen van pannen. Voordat u hun positie gaat veranderen, moet u de neerklapbare pennen los maken door de grendel naar binnen te duwen. Rechts achterin kan bij de onderkorf de helft van de neerklapbare pennen worden neergeklapt om bijvoorbeeld zwaar aardewerk of een braadslee af te wassen.

## Vazen- en flessenhouder

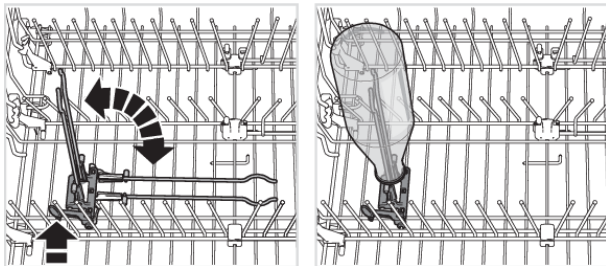

## Grote borden wassen

Verplaats de neerklapbare pennen en bevestigingen om de afstand tussen de rijen met pennen te vergroten en zo de onderkorf geschikt te maken voor borden met een diameter groter dan 25 cm.

## Bestekkorf

Plaats het bestek met de handvatten naar beneden, behalve messen, en verdeel het bestek zo goed mogelijk. Zorg ervoor dat lepels niet in elkaar vallen.

De bestekkorf wordt bij voorkeur middenvoor in de onderkorf geplaatst om optimaal gebruik te maken van de afwasprestaties van het unieke spuitmondstuk dat is bedoeld voor de bestekkorf.



## WAARSCHUWING!

Messen en andere voorwerpen met scherpe punten moeten ofwel met de punten naar beneden in de bestekkorf worden geplaatst ofwel horizontaal in andere korven.

### **Neerklapbaar gedeelte voor kleine voorwerpen**

De bestekkorf heeft een neerklapbaar gedeelte in het midden voor kleine of smalle voorwerpen, zoals hulpstukken van elektrische mixers.

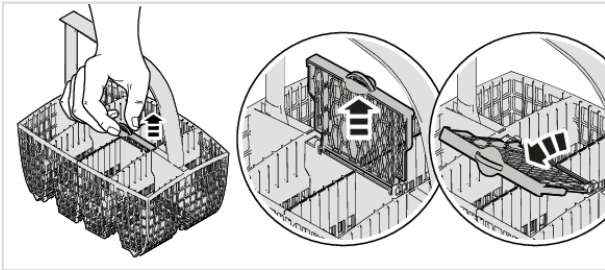

# Vaatwasser gebruiken

## Voeg vaatwasmiddel toe



1. Voorwasmiddelbakje
2. Hoofdwasmiddelbakje

De hoeveelheid toe te voegen vaatwasmiddel hangt af van de waterhardheid.

Houd u aan de aanwijzingen op de verpakking van het vaatwasmiddel. Deze vaatwasser bevat een waterontharder, dus gebruik een dosering vaatwasmiddel en glansspoelmiddel die geschikt is voor zacht water.

Te veel vaatwasmiddel kan leiden tot minder effectief afwassen en is ook belastender voor het milieu.

Het vaatwasmiddelbakje moet droog zijn wanneer u er vaatwasmiddel in doet. Er is een bakje voor de voorwas en een ander bakje voor de hoofdwash. Indien u poeder of vloeibaar vaatwasmiddel gebruikt, doseer dan een kleine hoeveelheid in het voorwasmiddelbakje. Neem contact op met de wasmiddelfabrikant als u vragen heeft over het vaatwasmiddel.

### LET OP!

Gebruik alleen vaatwasmiddelen voor de vaatwasser! Afwasmiddel mag niet gebruikt worden, omdat het daarbij gevormde schuim een effectieve werking van de vaatwasser belemmert.

### Vaatwastabletten

Breek de tablet in twee stukken als het deksel van het bakje moeilijk dicht gaat. Als het deksel te strak zit en niet correct open kan gaan, is het mogelijk dat de afgifte van het vaatwasmiddel niet correct plaatsvindt.

### LET OP!

Het gebruik van vaatwastabletten wordt niet aangeraden voor korte programma's (korter dan 75 minuten). Gebruik daarvoor liever poeder of een vloeibaar vaatwasmiddel.

### Alles-in-één vaatwasmiddel

Er zijn veel soorten alles-in-één vaatwasmiddelen op de markt. Lees de aanwijzingen voor deze producten zorgvuldig door.

Wanneer u een alles-in-één vaatwasmiddel gebruikt waarin glansspoelmiddel zit, kunt u de instellingen TAB activeren. Let erop dat u het zoutreservoir moet vullen met zout.

## LET OP!

Optimale was- en droogresultaten krijgt u wanneer u normaal vaatwasmiddel gebruikt tezamen met apart glansspoelmiddel en zout.

# Vaatwasser gebruiken

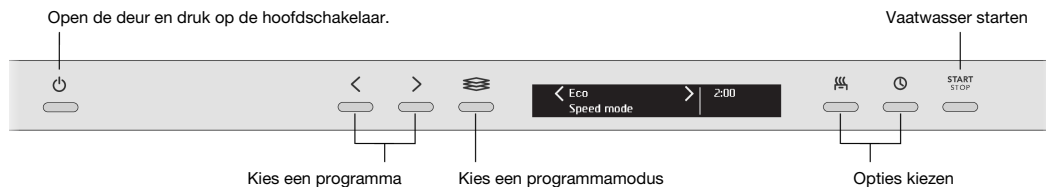

## ⏻ De hoofdschakelaar

Open de deur en druk op de hoofdschakelaar. Zet ook de waterkraan open indien deze dicht staat.

## ⏪ Kies programma

Eco is altijd vooraf gekozen. U kunt een ander programma selecteren door op de navigatietoets < te drukken of > ingedrukt te houden totdat het gewenste programma op het display verschijnt.

Kies een programma dat past bij het soort vaat en hoe vuil de vaat is.

### **Eco**

Dit programma is geschikt voor het wassen van normaal vuile vaat en is het meest effectieve programma wat betreft energie- en waterverbruik. Dit programma wordt gebruikt bij de beoordeling of de EU-wetgeving inzake Ecodesign wordt nageleefd.

U kunt meer lezen over groener afwassen in het hoofdstuk Groener afwassen.

### **Auto**

De vaatwasser kan meten hoe vervuild de vaat is en stelt het waterverbruik en de temperatuur daarop af. Wanneer de vaatwasser pas is geïnstalleerd, moet het programma vijfmaal worden gedraaid voordat het afstellen compleet is en de beste resultaten oplevert.

### **Universeel**

Een efficiënt programma voor dagelijks gebruik dat ook licht opgedroogde etensresten verwijdert. (Dit programma is niet geschikt voor de verbrande etensresten op bijvoorbeeld ovenschalen.)

### **Tijdprogramma**

Het programma past zich aan de opgegeven bedrijfsduur of eindtijd aan. Bij dit programma is het belangrijk de juiste tijd te kiezen voor de vervuilingsgraad van de vaat.

0:15-0:45	Licht vuile vaat
1:00-1:30	Normaal vuile vaat
2:00-2:30	Zeer vuile vaat

Druk op de optietoets ⌚ om de gewenste programmatijd in te stellen.

## Voorspoelen

Dit programma wordt gebruikt om serviesgoed te spoelen terwijl u wacht tot de vaatwasser helemaal vol is.

## Plastic programma

Een programma voor het afwassen van plastic voorwerpen die vaatwasserbestendig zijn. Dit programma heeft een extra lange droogcyclus. Ook porselein en glazen kunnen worden afgewassen.

## Hygiëne

Dit programma is ideaal wanneer er hoge eisen aan de hygiëne worden gesteld, denk aan zuigflessen en snijplanken. De temperatuur is zowel in de hoofdwas als in de laatste spoeling hoog.

## Kristal/glas

Een delicaat vaatwasprogramma met een lage temperatuur voor het wassen van tere voorwerpen van kristal/glas. Denk eraan om weinig vaatwasmiddel te gebruiken en de voorwerpen zo te plaatsen dat ze elkaar tijdens het wassen niet kunnen raken. Zie ook Breekbare vaat in het hoofdstuk Inruimen van de vaatwasser. Porselein dat net is gebruikt en geen opgedroogde resten heeft kan ook met dit programma gewassen worden.

## Voorverwarmen (30 min + 20 min)

Een vaatwasprogramma met een voorverwarmingsfase (het water wordt verwarmd voor 30 min) en een afwasfase (de vaat wordt gewassen voor 20 min). Dit programma is gemaakt zodat u een snel vaatwasprogramma heeft dat binnen 180 minuten na het einde van de voorverwarmingsfase kan worden gestart.

U kunt de vaat laden tijdens de voorverwarmingsfase. Dit programma is niet bedoeld voor opgedroogde restjes. Vergeet niet om grotere etensresten af te schrapen voordat u de vaat in vaatwasser laadt.

Stap 1: Om de voorverwarmingsfase te starten, drukt u op Start/Stop. Doe de deur dicht. (De sproeiarmen draaien en het statuslampje is rood terwijl het water wordt voorverwarmd.) Wacht tot het statuslampje blauw wordt. Wanneer u de deur opent, staat er "Voorverwarmfase voltooid" op het display, wat aangeeft dat de afwasfase binnen 180 minuten klaar is om te worden gestart.

Stap 2: Om de afwasfase te starten, drukt u op Start/Stop.

## Zelfreiniging

Zelfreinigingsprogramma voor het hygiënisch reinigen van de kuip van de vaatwasser, de sproeiarmen en de spoelpijpen.

Dit programma moet draaien (zonder vaat in de machine) met normaal vaatwasmiddel of citroenzuur. Er zijn ook speciale vaatwasserreinigers te koop. Voor het verwijderen van kalkafzetting, kijk Kuip van de vaatwasser in het hoofdstuk Onderhoud en reiniging.

## Bovenkorf

Als er alleen kopjes en glazen in de bovenste korf staan, die moeten worden afgewassen, kunt u dit programma gebruiken. Licht vuile vaat kan ook in de onderste korf geplaatst worden.

## Onderkorf

Als u alleen borden en bestek in de onderste korf wilt afwassen, kunt u dit programma gebruiken. Licht vuile vaat kan ook in de bovenste korf geplaatst worden.

# Vaatwasser gebruiken

## Kies een programmamodus

Om een programmamodus te selecteren moet u de programmamoduskiezer indrukken totdat de gewenste modus op het display staat. De beschikbare programmamodi zijn verschillend per programma.

### **Eco modus**

De vaatwasser gebruikt minder energie en water. De programmaduur is langer.

### **Snelle modus**

De programmaduur is korter, maar de vaatwasser gebruikt meer energie.

### **Nachtmodus**

Minder lawaai tijdens het vaatwasprogramma. De programmaduur is langer.

### **Intensieve modus**

De hogere temperatuur verwijdert vet van zeer vuile vaat, maar de vaatwasser verbruikt meer energie en water. De programmatijd is langer.

## Opties kiezen

Om een optie te selecteren moet u de optietoets indrukken totdat de gewenste modus op het display staat. De beschikbare opties zijn verschillend per programma.

### Auto deur openen <sup>1)</sup>

De vaatwasserdeur gaat automatisch open voor een kortere programmatijd en een beter droogresultaat. Wacht tot de vaatwasser aangeeft dat het programma klaar is en de vaat is afgekoeld voordat u de vaatwasser gaat uitruimen.

De droogtijd voor de Auto deur openen-optie is verschillend voor de verschillende programma's.

## LET OP!

Voor de beste droogresultaten sluit u de deur niet voordat de droogfase is voltooid en de machine automatisch is uitgeschakeld.

## WAARSCHUWING!

De vaatwasserdeur mag niet geblokkeerd of gesloten worden wanneer deze automatisch wordt geopend. Dit kan het deurslotmechanisme beschadigen. Wacht minstens 5 minuten voordat u de deur sluit.

### Uitgestelde start

Als u Uitgestelde start kiest, zal de vaatwasser na 1-24 uur starten nadat u op de toets Start/Stop heeft gedrukt en de deur heeft gesloten.

1. Druk eenmaal op de knop om Uitgestelde start te activeren. Druk meerdere keren op de knop of houd deze ingedrukt om het door u gewenste aantal uren in te stellen.
2. Druk op Start/Stop en sluit de deur. De timer telt af en de vaatwasser start na de gekozen vertraging.

<sup>1)</sup> De Auto deur openen optie is vooraf geselecteerd bij sommige programma's.

Als u de Uitgestelde start-optie wilt annuleren, moet u de deur openen en gedurende drie seconden op Start/Stop drukken.

## **START** **STOP** Vaatwasser starten

Druk op Start/Stop totdat er "Progr. gestart, sluit deur" op het display staat. Dit betekent dat de vaatwasser klaar is om te starten. Sluit de deur goed, anders start de vaatwasser niet.

Als de vaatwasser wordt gestart of de deur wordt niet gesloten binnen 2 minuten na de laatste toetsdruk schakelt het toestel uit.

## Resterende tijd

Wanneer u eenmaal een programma, programmamodus en opties gekozen heeft, wordt op het display weergegeven hoe lang het programma de laatste keer duurde.

## Statuslampje

De statusindicator aan de onderkant van de vaatwasser geeft informatie door middel van drie verschillende kleuren.

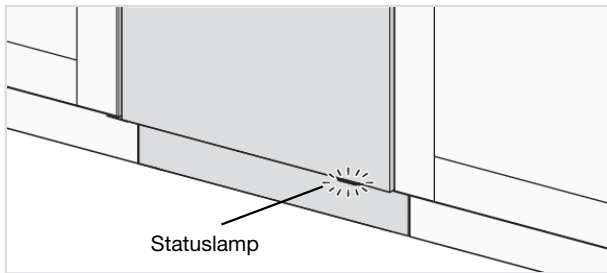

### **Blauw - Meer laden**

Het programma is gestart, maar u kunt nog wel meer vaat laden.

### **Rood - Niet laden**

U moet geen vaat meer laden (kans op slechter vaatwasresultaat).

*Een knipperend lampje geeft aan dat de deur is geopend terwijl een programma aan de gang is. Als het lampje knippert wanneer de deur gesloten is, is er een storing opgetreden. Zie het Problemen verhelpen hoofdstuk.*

### **Groen - Uitrusten**

Het vaatwasprogramma is klaar. Het statuslampje blijft 15 minuten branden.

## Een programma stoppen of wijzigen

Als u van programma wilt veranderen nadat de vaatwasser gestart is, open dan de deur en houd de knop Start/Stop gedurende drie seconden ingedrukt. Gebruik meer vaatwasmiddel als de deksel van het vaatwasmiddeldoseerbakje open is gegaan. Kies vervolgens een ander programma, druk op Start/Stop en sluit de deur.

## Indien u meer vaat wilt laden

Open de deur. De vaatwasser stopt automatisch. Voeg meer vaat toe en sluit de deur. Na een tijdje gaat de vaatwasser door met het programma.

# Vaatwasser gebruiken

## Als de vaatwasser is uitgegaan door een stroomstoring

Als het vaatwasprogramma niet voltooid was, gaat het onderbroken programma verder zodra de stroomtoevoer hersteld is.

### LET OP!

Tijdens het drogen wordt het programma onderbroken indien de stroom wordt uitgeschakeld of de deur langer dan 2 minuten geopend blijft.

## Nadat het programma is beëindigd

Het einde van het programma wordt aangegeven door één kort signaal van de zoemer. In het hoofdstuk Instellingen is beschreven hoe deze functie gewijzigd kan worden.

Bovendien wordt het einde van het programma aangegeven doordat het statuslampje groen wordt.

De vaatwasser schakelt automatisch uit nadat het programma klaar is. Draai de waterkraan elke keer na gebruik dicht.

## De beste droogresultaten

- Laad de vaatwasser volledig.
- Plaats vaat met holtes, zoals kopjes, zo dat het spoelwater eruit loopt. Dit is ook belangrijk voor plastic vaat.
- Vul glansspoelmiddel bij of verhoog de dosering glansspoelmiddel.
- Activeer de optie Auto deur openen.
- Activeer de Extra droog-instelling. Zie het hoofdstuk Instellingen.
- Laat de vaat afkoelen voordat u de vaatwasser uitruimt.

## De vaatwasser uitruimen

Heet porselein is breekbaar. Laat het in de vaatwasser afkoelen voordat u het eruit haalt.

Ruim de onderkorf eerst uit zodat er geen waterdruppels van de bovenkorf op de vaat in de onderkorf vallen.



## Programma tabel

Programma	Vaatwasmiddel, bakje 2 (ml)	Programma-modus / Optie	Voorwassen	Hoofdwat	Aantal spoelingen	Eindspoeling	Verbruikswaarden <sup>1)</sup>				
							Koud water <sup>2)</sup>		Heet water <sup>3)</sup>		Waterverbr. (liter)
							Afwastijd (ca. uren:min)	Energie (circa kWh)	Afwastijd (ca. uren:min)	Energie (circa kWh)	
Eco <sup>4)</sup>	25	(A5)	0	51 °C	2	48 °C	3:59	0,77	3:40	0,5	7,6
Auto	25	(A5)	1-3	50-65 °C	2-3	65 °C	2:10-2:50	0,9-1,5	1:50-2:30	0,5-1,1	9,0- 18,5
Universeel	25	(A5)	2	60 °C	2	65 °C	2:00	1,2	1:40	0,8	15,0
Tijdprogramma	25		0-2	<65 °C	2-3	<65 °C	0:15-2:30	0,5-1,4	0:15-2:30	0,4-1,0	9,5- 18,0
Voorspoelen					1	-- °C	0:07	0,01	0:07	0,01	3,5
Plastic programma	25	(A5)	1	55 °C	2	68 °C	2:35	1,1	2:15	0,7	12,0
Hygiëne	25			70 °C	2	68 °C	1:10	1,3	0:50	0,9	10,0
Kristall/glas	20			45 °C	2	50 °C	1:40	0,7	1:20	0,4	9,0
Voorverwarmen	20			65 °C	2	55 °C	30 + 20	0,9	20 + 20	0,6	9,5
Zelfreiniging				70 °C	2	70 °C	1:25	1,2	1:05	0,8	14,0
Bovenkorf	20		1	65 °C	2	60 °C	2:15	1,0	1:55	0,6	12,5
Onderkorf	20		1	65 °C	2	60 °C	2:15	1,0	1:55	0,6	12,5

<sup>1)</sup> De verbruikswaarden variëren, afhankelijk van de temperatuur van het inkomende water, omgevingstemperatuur, belading, geselecteerde extra functies en dergelijke. De waarden van het Eco programma zijn nauwkeurig, de andere waarden zijn indicatief.

<sup>2)</sup> Aansluiten op koud water, circa 15 °C.

<sup>3)</sup> Aansluiten op heet water, circa 60 °C.

<sup>4)</sup> Dit programma is geschikt voor het wassen van normaal vuile vaat en is het meest effectieve programma wat betreft energie- en waterverbruik. Dit programma wordt gebruikt bij de beoordeling of de EU-wetgeving inzake Ecodesign wordt nageleefd.

<sup>5)</sup> Auto deur openen

# Instellingen

## Open het Instellingenmenu van de vaatwasser

Om het Instellingenmenu van de vaatwasser te openen moet u op de Navigatietoets < of > drukken totdat Instellingenmenu op het display staat. Bevestig uw keuze met de moduskiezer .

Om het Instellingenmenu van de vaatwasser te verlaten moet u Exit selecteren en uw keuze met de moduskiezer  bevestigen.

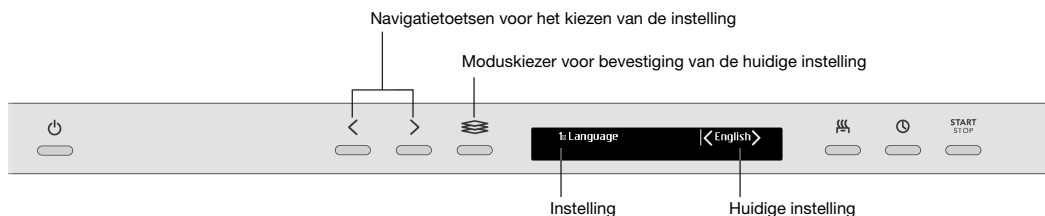

Instellingen	Opties	
<b>1. Taal</b>	<i>English/Svenska/Dansk/ Norsk/Suomi/Nederlands/ Français/Deutsch/Italiano/ Русский/Español/ Português/Sloven./ Eesti/Latviešu/Lietuvių/ Hrvatski/Polish/ 简体中文 / 繁體中文 / 日本語</i>	U kunt de taal voor het display kiezen.
<b>2. Progr. kiezen</b>	<i>Eco Aan/Uit Auto Aan/Uit Universeel Aan/Uit Tijdprogramma Aan/Uit Voorspoelen Aan/Uit Plastic programma Aan/Uit Hygiëne Aan/Uit Kristal/glas Aan/Uit Voorverwarmen Aan/Uit Zelfreiniging Aan/Uit Onderkorf Aan/Uit Bovenkorf Aan/Uit</i>	Programma's kunnen getoond worden of verborgen zijn in het menu. Kies uit Aan en Uit. (Eco kan niet verborgen zijn in menu.)
<b>3. Kinderslot</b>	<i>Aan/Uit</i>	U kunt het kinderslot (toetsvergrendeling) inschakelen om te voorkomen dat kinderen de vaatwasser aanzetten.  Om tijdelijk het kinderslot te deactiveren en te activeren moet u de linker Navigatietoets en de optietoets Uitgestelde start gedurende drie seconden ingedrukt houden.

Vervolg tabel vorige pagina

Instellingen	Opties	
4. <b>Display settings</b>	Contrast display 1/2/3/4	Voor het bijstellen van het contrast van het display.
5. <b>Feedbackgeluid</b>	0/1/2/3	Met dit geluid wordt elke ingedrukte toets bevestigd.
6. <b>Zoemervolume</b>	0/1/2/3	Een geluidssignaal geeft aan wanneer een vaatwasprogramma klaar is. <i>Foutmeldingen worden altijd aangegeven met een luid geluidssignaal.</i>
7. <b>Glansspoelmiddel</b> ⏺	0/1/2/3/4/5/TAB	Instelling voor dosering spoelglansmiddel. Het doseerbakje voor spoelglansmiddel kan worden ingesteld tussen 0 (Uit) en 5 (Hoge dosering). Verhoog de dosering glansspoelmiddel: <ul style="list-style-type: none"> <li>• Als er watervlekken op het serviesgoed zitten.</li> </ul> Verlaag de dosering glansspoelmiddel: <ul style="list-style-type: none"> <li>• Als er een kleverige witte of blauwe film op het serviesgoed zit.</li> <li>• Als er strepen op het serviesgoed zitten.</li> <li>• Opeenhoping van schuim. Als u zeer zacht water heeft, kunt u het glansspoelmiddel verdunnen met 50:50 water.</li> </ul> Wanneer u een alles-in-één vaatwasmiddel gebruikt waarin glansspoelmiddel zit, kunt u de instellingen TAB activeren.
8. <b>Superspoelen</b>	Aan/Uit	Superspoelen voegt twee extra spoelgangen toe. <i>Wordt geactiveerd in de volgende programma's:</i> <i>Eco</i> <i>Universeel</i> <i>Plastic programma</i> <i>Bovenkorf</i> <i>Onderkorf</i>

# Instellingen

Vervolg tabel vorige pagina

Instellingen	Opties	
<b>9. Extra droog</b>	<i>Aan/Uit</i>	Activeer de instelling Extra droog om de droogresultaten te verbeteren. Het energieverbruik wordt iets hoger. <i>Geactiveerd in de volgende programma's (behalve wanneer de Auto deur openen-optie is geselecteerd):</i> <i>Eco</i> <i>Auto</i> <i>Universeel</i> <i>Plastic programma</i> <i>Bovenkorf</i> <i>Onderkorf</i>
<b>10. Waterbesparen</b>	<i>Aan/Uit</i>	Ingebouwde watertank. Draai een zelfreinigingsprogramma voordat u het waterreservoir deactiveert. Zie Zelfreiniging in het hoofdstuk Vaatwasser gebruiken.

Vervolg tabel vorige pagina

Instellingen	Opties																																		
<b>11. Waterhardheid</b>	0/1/2/3/4/5/6/7/8/9	<p>Waterontharder afstellen. Selecteer een instelling afhankelijk van de hardheid van het geleverde water. Het is belangrijk dat deze instelling correct is.</p> <table border="1" data-bbox="613 331 1011 850"> <thead> <tr> <th data-bbox="613 331 748 427">Waterhardheid Duitse schaal</th> <th data-bbox="748 331 882 427">Waterhardheid Franse schaal</th> <th data-bbox="882 331 1011 427">Aanbevolen instellingen</th> </tr> </thead> <tbody> <tr> <td data-bbox="613 427 748 467">0-5°dH</td> <td data-bbox="748 427 882 467">0-9°FH</td> <td data-bbox="882 427 1011 467">0</td> </tr> <tr> <td data-bbox="613 467 748 507">6-8°dH</td> <td data-bbox="748 467 882 507">10-14°FH</td> <td data-bbox="882 467 1011 507">1</td> </tr> <tr> <td data-bbox="613 507 748 547">9-11°dH</td> <td data-bbox="748 507 882 547">15-20°FH</td> <td data-bbox="882 507 1011 547">2</td> </tr> <tr> <td data-bbox="613 547 748 587">12-14°dH</td> <td data-bbox="748 547 882 587">21-25°FH</td> <td data-bbox="882 547 1011 587">3</td> </tr> <tr> <td data-bbox="613 587 748 627">15-19°dH</td> <td data-bbox="748 587 882 627">26-34°FH</td> <td data-bbox="882 587 1011 627">4</td> </tr> <tr> <td data-bbox="613 627 748 667">22-24°dH</td> <td data-bbox="748 627 882 667">35-43°FH</td> <td data-bbox="882 627 1011 667">5</td> </tr> <tr> <td data-bbox="613 667 748 707">25-29°dH</td> <td data-bbox="748 667 882 707">44-52°FH</td> <td data-bbox="882 667 1011 707">6</td> </tr> <tr> <td data-bbox="613 707 748 746">30-39°dH</td> <td data-bbox="748 707 882 746">53-70°FH</td> <td data-bbox="882 707 1011 746">7</td> </tr> <tr> <td data-bbox="613 746 748 786">40-49°dH</td> <td data-bbox="748 746 882 786">71-88°FH</td> <td data-bbox="882 746 1011 786">8</td> </tr> <tr> <td data-bbox="613 786 748 850">50°dH</td> <td data-bbox="748 786 882 850">89°FH</td> <td data-bbox="882 786 1011 850">9</td> </tr> </tbody> </table> <p data-bbox="605 906 1016 986">Vergeet niet het zoutreservoir te vullen met zout nadat de waterontharder op 1 - 9 is ingesteld.</p> <p data-bbox="605 991 1022 1090"><i>Selecteer 6 als het inkomende water een hardheid heeft die lager is dan 9°dH (0°FH). De waterontharder wordt dan gedeactiveerd en er is geen zout nodig.</i></p>	Waterhardheid Duitse schaal	Waterhardheid Franse schaal	Aanbevolen instellingen	0-5°dH	0-9°FH	0	6-8°dH	10-14°FH	1	9-11°dH	15-20°FH	2	12-14°dH	21-25°FH	3	15-19°dH	26-34°FH	4	22-24°dH	35-43°FH	5	25-29°dH	44-52°FH	6	30-39°dH	53-70°FH	7	40-49°dH	71-88°FH	8	50°dH	89°FH	9
Waterhardheid Duitse schaal	Waterhardheid Franse schaal	Aanbevolen instellingen																																	
0-5°dH	0-9°FH	0																																	
6-8°dH	10-14°FH	1																																	
9-11°dH	15-20°FH	2																																	
12-14°dH	21-25°FH	3																																	
15-19°dH	26-34°FH	4																																	
22-24°dH	35-43°FH	5																																	
25-29°dH	44-52°FH	6																																	
30-39°dH	53-70°FH	7																																	
40-49°dH	71-88°FH	8																																	
50°dH	89°FH	9																																	
<b>12 Verlichting indien uitgeschakeld</b>	Aan/Uit	<p>Selecteer of de binnenverlichting aan moet gaan wanneer de vaatwasser wordt uitgezet en de deur wordt geopend. (Als de hoofdschakelaar wordt aangezet, gaat de binnenverlichting altijd aan wanneer de deur wordt geopend.)</p>																																	
<b>Exit</b>		<p>Om het Instellingenmenu van de vaatwasser te verlaten moet u Exit selecteren en uw keuze met de moduskiezer  bevestigen.</p>																																	

## 💧 Vul glansspoel

Wanneer het glansspoelmiddel moet worden bijgevuld, gaat het bovenstaande symbool op het display branden.

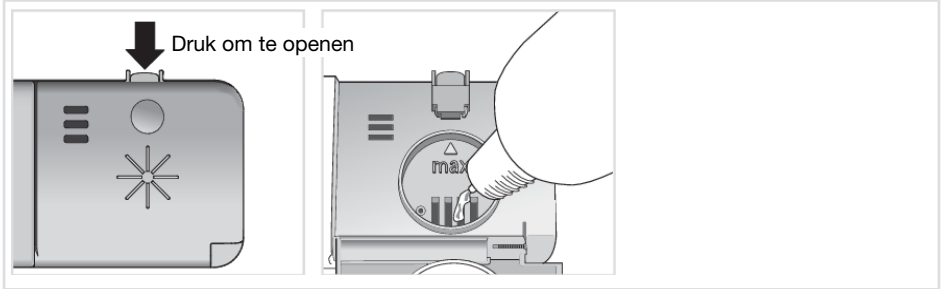

1. Open het deksel van het glansspoelmiddelbakje.
2. Vul glansspoelmiddel bij tot aan de markering **max**.
3. Verwijder eventueel gemorste resten glansspoelmiddel rond het bakje.
4. Sluit de deksel goed.

Na het bijvullen, kan het enige tijd duren voordat het symbool weer uitgaat.

## ★ Vul zout bij

Wanneer het zout moet worden bijgevuld, gaat het bovenstaande symbool op het display branden.

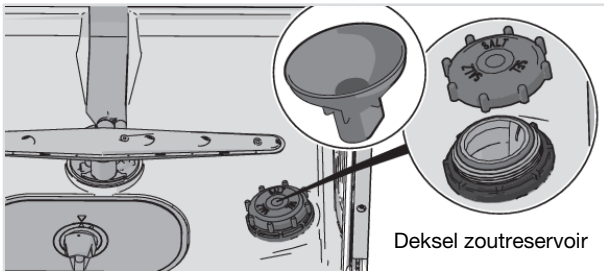

1. Schroef de deksel van het zoutreservoir.
2. Plaats de bij de vaatwasser geleverde trechter in het vulgat van het zoutreservoir. (Water is alleen de eerste keer nodig.)
3. Voeg vervolgens zout toe, maximaal 630 gram, totdat het reservoir vol is. Gebruik grofkorrelig zout of speciaal zout voor vaatwassers.
4. Veeg overtollig zout weg, zodat het deksel weer stevig kan worden vastgedraaid.

Na het bijvullen, kan het enige tijd duren voordat het symbool weer uitgaat.

## ⚠ WAARSCHUWING!

Start direct na het vullen van het zoutvat een vaatwasprogramma om roestvorming te voorkomen.

Nooit vaatwasmiddel in het zoutreservoir doen. Dit zal de waterontharder onherstelbaar beschadigen!

## Reinigen van de filters

### Groffilter

Het groffilter houdt grotere voedselresten tegen, die niet door de afvoerpomp kunnen. Leeg indien nodig het groffilter.

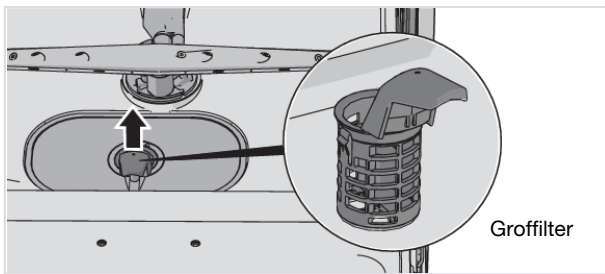

1. Breng het groffilter met de hendel omhoog.
2. Leeg het groffilter. Denk eraan het filter terug te plaatsen!

### Fijnfilter

Vuil dat op het fijnfilter verzameld is, wordt automatisch bij elke wasbeurt weggespoeld. Maak het fijnfilter schoon als dat nodig is.

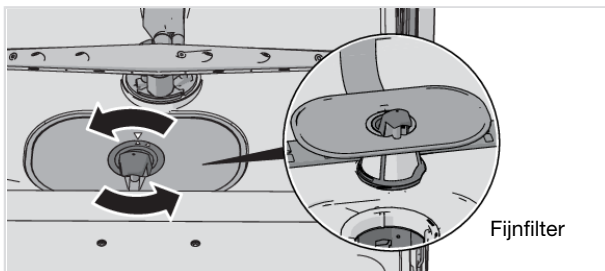

1. Draai de hendel linksom.
2. Til het filter aan het handvat recht omhoog. Verwijder het groffilter om het fijnfilter schoon te maken.
3. Plaats in omgekeerde volgorde terug. Zorg ervoor dat de randen goed aansluiten wanneer u het fijnfilter terugplaatst.
4. Vergrendel het filter op zijn plaats door de hendel rechtsom in de stopstand te draaien. De hendel dient recht uit de vaatwasser te steken.

# Onderhoud en reiniging

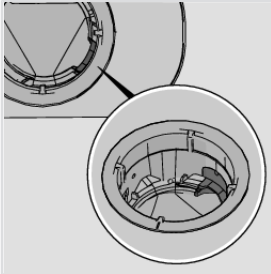

Controleer of de gekleurde stop aan de rechterkant in de bodemafvoer aanwezig is.

## LET OP!

Wasresultaten kunnen slechter zijn als het groffilter en fijnfilter niet correct zijn geplaatst. De vaatwasser mag niet gebruikt worden zonder dat de filters geplaatst zijn!

## Schoonmaken van de sproeiarmen en spoelpijpen

Openingen en lagers kunnen soms verstopt raken. Verwijder mogelijk vuil met een paperclip of iets dergelijks. De sproeiarmen hebben ook gaten aan de onderzijde.

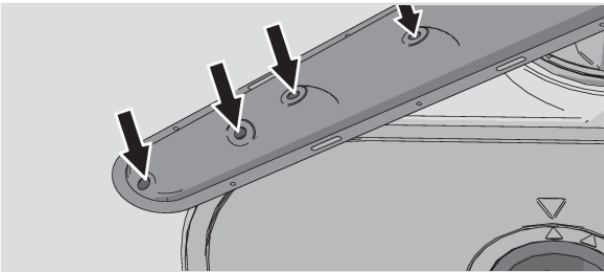

U kunt de sproeiarmen verwijderen om het schoonmaken te vergemakkelijken. Denk eraan dat u ze naderhand weer stevig terug plaatst.

### Sproeiarm bovenin

- De bovenkorf moet worden verwijderd om de sproeiarm bovenin te kunnen verwijderen. Trek de bovenkorf naar buiten en draai de korfvergrendeling op elke rail naar buiten (zie afbeelding). De korf kan nu worden verwijderd.

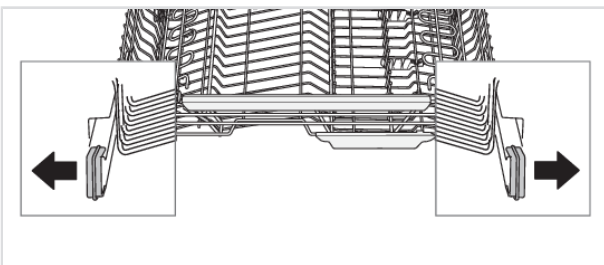



- Trek de besteklade bovenin naar buiten. Duw de sproeiarm bovenin omhoog en schroef de lagers van de sproeiarm tegen de klok in om de sproeiarm te verwijderen.

## Bovenste sproeiarm

1. Trek de bovenste korf naar voren.
2. Draai de lagers van de sproeiarm tegen de klok in los, om de sproeiarm van de bovenkorf te verwijderen.

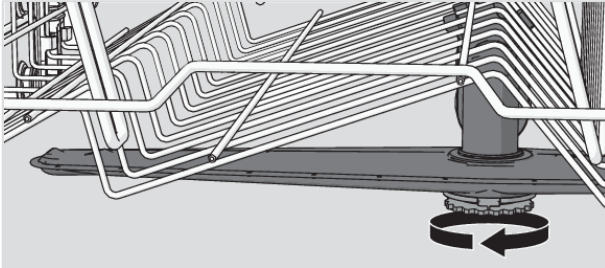

## Spreieidingen van de middenkorf

- Trek de middenkorf naar buiten.
- Controleer de gaten in de sproeileidingen.

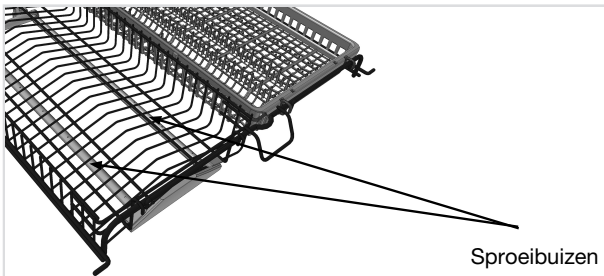

## Onderste sproeiarm

- Trek de onderste sproeiarm recht omhoog om deze te verwijderen.

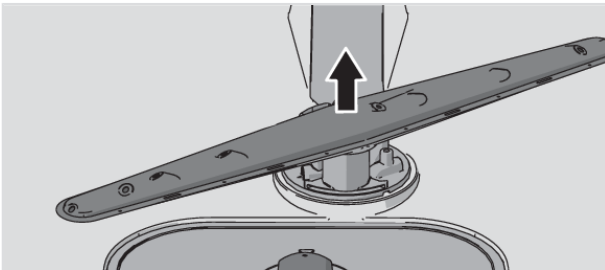

## Maak de vaatwasser van binnen en van buiten schoon

### **Deur en deurafdichting**

Open de deur. Reinig de zijkanten van de deur en de deurafdichting regelmatig met een licht vochtige doek. Maak de deurafdichting aan de onderste voorrand van de vaatwasser schoon met een afwasborstel.

### **Display en toetsen**

Houd het display en de toetsen schoon. Veeg ze indien nodig af met een droge of licht vochtige doek. Gebruik nooit reinigingsproducten – deze kunnen krassen veroorzaken op het oppervlak.

Gebruik de hoofdschakelaar om de vaatwasser uit te zetten tijdens het reinigen van de toetsen om te voorkomen dat ze per ongeluk worden geactiveerd.

### **Kuip van de vaatwasser**

De kuip van de vaatwasser is gemaakt van roestvrij staal en wordt tijdens normaal gebruik schoon gehouden (bij regelmatig gebruik).

Wanneer u hard water heeft, kan er kalkafzetting ontstaan in de vaatwasser. Als dit gebeurt, kunt u het Zelfreiniging-programma draaien met twee eetlepels citroenzuur in het vaatwasmiddelbakje (zonder vaat in de machine). Er zijn ook speciale vaatwasserreinigers te koop.

## Blokkades verwijderen

### **De afvoerpomp ontstoppen**

Wanneer er nog water in de vaatwasser staat nadat het programma klaar is, kan het zijn dat de afvoerpomp geblokkeerd is door een voorwerp. Dergelijke blokkades zijn makkelijk te verwijderen.

1. Zet de machine uit met de hoofdschakelaar en haal de stekker uit het stopcontact.
2. Verwijder het groffilter en het fijnfilter.
3. Schep het water uit de kuip van de vaatwasser.
4. Om de afvoerpomp te controleren moet u de gekleurde stop aan de rechterkant in de bodemafvoer verwijderen.
5. Draai met de hand aan het pompwiel dat achter de stop van afvoerpomp zit. Verwijder de voorwerpen voorzichtig.
6. Plaats de stop van de afvoerpomp terug samen met het fijn- en groffilter.
7. Sluit de machine weer aan.

Wanneer de vaatwasser niet start en een zoemend geluid maakt, is de overloopbeveiliging geactiveerd.

- Draai de waterkraan dicht.
- Verwijder de stekker uit het stopcontact
- Neem contact op met de servicedienst.

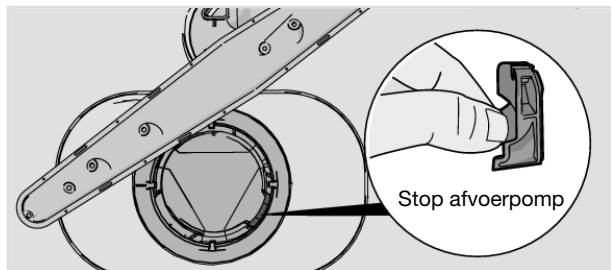

## LET OP!

Vergeet niet om de stop van de afvoerpomp terug te plaatsen.

### De toevoerslang ontstoppen

Als er kleine deeltjes in het water zitten, kan het buitenfilter op de toevoerslang verstopt raken, wat leidt tot Fout waterinlaat.

1. Zet de machine uit met de hoofdschakelaar en haal de stekker uit het stopcontact.
2. Draai de waterkraan dicht.
3. Draai de toevoerslang los.
4. Verwijder zorgvuldig het buitenfilter van de toevoerslang en maak het schoon.
5. Plaats het filter terug en controleer of de afdichtring goed zit.
6. Draai de toevoerslang stevig vast.
7. Steek de stekker in het stopcontact en zet de waterkraan aan. Laat de druk zich opbouwen en controleer of de aansluiting waterdicht is.

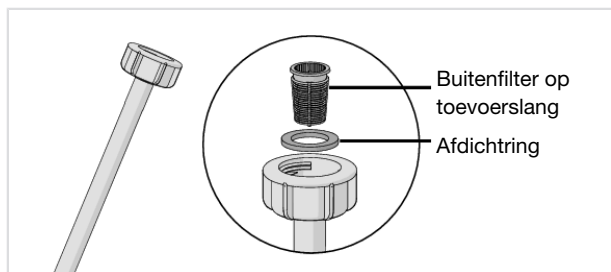

# Problemen verhelpen

Foutmelding op het display		Actie
<b>F10</b>	Te veel water 1	Maak de afvoerpomp schoon. Zie het hoofdstuk Onderhoud en reiniging. Als de problemen blijven terugkomen, neem dan contact op met de servicedienst.
<b>F11</b>	Fout waterafvoer	Zie "Er blijft water in de vaatwasser achter" in de onderstaande tabel "Probleem". Als de problemen blijven terugkomen, neem dan contact op met de servicedienst.
<b>F12</b>	Fout waterinlaat	Controleer of de waterkraan open staat. Controleer of het buitenfilter op de ingaande slang niet geblokkeerd is. Zie De toevoerslang ontstoppen in het hoofdstuk Onderhoud en reiniging. Als het probleem aanhoudt, dient u contact op te nemen met de servicedienst.
<b>F40</b>	Lekkage inlaatklep	Doe de kraan dicht en bel de servicedienst.
<b>F52</b>	Reinig de filters (Waterniveau storing)	Reinig het groffilter en het fijnfilter. Controleer of het buitenfilter op de ingaande slang niet geblokkeerd is. Als de problemen blijven terugkomen, neem dan contact op met de servicedienst.
<b>F54</b>	Te veel water 2	Doe de kraan dicht en bel de servicedienst.
<b>F56</b>	Fout omwalspomp	Neem contact op met de servicedienst.

Druk op een willekeurige knop om de foutmelding te wissen.

Probleem	Mogelijke oorzaken	Actie
De toetsen reageren niet als ze worden ingedrukt.	U hebt de toetsen te snel na het openen van de deur ingedrukt.	Wacht even en probeer het dan nogmaals.
	Kinderslot (knopblokkering) geactiveerd.	Zie het hoofdstuk Instellingen.
	De deur is dicht.	Open de deur. De toetsen reageren alleen wanneer de deur open is.
	De toetsen zijn vuil.	Veeg af met een droge of enigszins vochtige doek.

Vervolg tabel vorige pagina

Probleem	Mogelijke oorzaken	Actie
Deur gaat niet dicht.	De korven zijn niet juist geplaatst.	<p>Controleer of de korven correct horizontaal geplaatst zijn en dat de wateraansluiting van de middelste korf aansluit op de desbetreffende sproeibuis.</p> <p>Controleer of de vaat niet zodanig geplaatst is dat de korven niet op hun plek zitten.</p>
	Het deurslot klikt niet op zijn plaats en vergrendelt niet.	<p>Controleer het deurslot. Indien deze niet op zijn plaats klikt en vergrendelt, moet u de deur openen.</p> <p> Houd de navigatietoets en de Auto deur openen optietoets ingedrukt totdat het display gaat knipperen. Wacht totdat het ophoudt met knipperen (60 seconden). Sluit de deur. Controleer of het deurslot op zijn plaats klikt en vergrendelt.</p>

# Problemen verhelpen

Vervolg tabel vorige pagina

Probleem	Mogelijke oorzaken	Actie
De vaatwasser start niet.	De startknop Start/Stop is te kort ingedrukt.	Druk op Start/Stop en houd ingedrukt tot het display "Progr. gestart, sluit deur" toont.
	De deur is niet goed gesloten.	Controleer dit.
	U heeft de vaatwasser geopend om er meer vaat in te zetten terwijl er een programma loopt.	Sluit de deur en wacht. Na een tijdje gaat de vaatwasser door met het programma.
	Het deurslot is niet op zijn plaats geklikt en is niet vergrendeld.	Controleer het deurslot. Indien dit niet op zijn plaats is geklikt en vergrendeld is, moet u de deur openen.   Houd de navigatietoets en de Auto deur openen optietoets ingedrukt totdat het display gaat knipperen. Wacht totdat het ophoudt met knipperen (60 seconden). Sluit de deur. Controleer of het deurslot op zijn plaats klikt en vergrendelt.
	Er is een zekering/onderbreker geactiveerd.	Controleer dit.
	De stekker zit niet in het stopcontact.	Controleer dit.
	De waterkraan is dicht.	Controleer dit.
	Overloop/lekkens.	Controleer dit.
	Er klinkt een zoemend geluid (de afvoerpomp) uit de vaatwasser, dat niet stopt wanneer de stroom wordt uitgezet met de hoofdschakelaar.	Draai de waterkraan dicht. Trek de stekker uit het stopcontact en bel de servicedienst.
	Let erop dat de optie Uitgestelde start niet wordt geselecteerd.	Houd Start/Stop drie seconden ingedrukt als u de optie Uitgestelde start wilt annuleren.

Vervolg tabel vorige pagina

Probleem	Mogelijke oorzaken	Actie
De vaat is niet schoon.	De sproeiarmen draaien niet.	Controleer of de vaat de sproeiarmen niet blokkeert.
	Lagers van of gaten in de sproeiarmen geblokkeerd.	Maak de sproeiarmen en de spoelpijp van de middenkorf schoon. Zie het hoofdstuk Onderhoud en reiniging.
	Ongeschikt vaatwasprogramma.	Selecteer een programma met Intensieve modus. Het programma zal een hogere temperatuur gebruiken om het vet van zeer vuile vaat te verwijderen.
	Onjuiste dosis vaatwasmiddel.	Doseer afhankelijk van de waterhardheid. Als u veel te veel of veel te weinig vaatwasmiddel gebruikt, zullen de vaatwasresultaten tegenvallen.
	Oud vaatwasmiddel. Vaatwasmiddel is een beperkt houdbaar product.	Vermijd grote verpakkingen.
	Vaat onjuist geladen.	Bedek porselein niet met grote schalen of soortgelijke voorwerpen. Zet geen zeer hoge glazen in de hoeken van de korven.
	Glazen en kopjes zijn tijdens het programma omgevallen.	Plaats de vaat zodanig dat deze goed blijft staan.
	De filters zitten niet goed.	Controleer of de filtergreep in de stoppositie vast zit. De greep moet recht uit de vaatwasser steken.
	Stop afvoerpomp niet aanwezig.	Controleer of de gekleurde stop aan de rechterkant in de bodemafvoer aanwezig is. Zie hoofdstuk Onderhoud en reiniging.

# Problemen verhelpen

Vervolg tabel vorige pagina

<b>Probleem</b>	<b>Mogelijke oorzaken</b>	<b>Actie</b>
Vlekken op roestvrij staal of zilver.	Bepaalde voedingsmiddelen zoals mosterd, mayonaise, citroen, azijn, zout en dressings kunnen vlekken veroorzaken op roestvrij staal als u ze te lang laat zitten.	Spoel deze soorten voedingsmiddelen af als u de vaatwasser niet onmiddellijk start. Gebruik het programma Voorspoelen.
	Alle roestvrij stalen voorwerpen kunnen vlekken op zilveren voorwerpen veroorzaken, indien deze met elkaar in contact komen tijdens het vaatwassen. Aluminium kan ook vlekken op de vaat veroorzaken.	Om aanslag en dofte plekken te vermijden moet vaat van verschillende metalen, zoals zilver, roestvrij staal en aluminium gescheiden worden.
Vlekken of waas op het serviesgoed.	Onjuiste dosering glansspoelmiddel.	Zie het hoofdstuk Instellingen.
	De instelling TAB is geactiveerd en een alles-in-één vaatwasmiddel met onvoldoende droogvermogen is gebruikt.	Wissel naar alles-in-één vaatwasmiddel of deactiveer de instelling TAB en vul zout en apart glansspoelmiddel bij. Zie Glansspoelmiddel in het hoofdstuk Instellingen.
	Zoutreservoir leeg.	Vul zout bij. Zie het hoofdstuk Onderhoud en reiniging.
	Onjuist ingestelde waterontharder.	Zie Waterhardheid in het hoofdstuk Instellingen.
	De waterontharder lekt zout.	Controleer of het deksel van het zoutreservoir goed is aangedraaid. Neem anders contact op met de servicedienst.
	Een te hoge temperatuur en/of te veel vaatwasmiddel kan intekeningen veroorzaken op kristal. Dit kan helaas niet verholpen, maar alleen voorkomen worden!	Was kristal af op een lage temperatuur en met een bescheiden dosis vaatwasmiddel. Neem contact op met de fabrikant van het vaatwasmiddel.
Er zit een kleverige witte of blauwe film op het serviesgoed.	Dosering glansspoelmiddel te hoog.	Verlaag de dosering. Zie het hoofdstuk Instellingen. Als u zeer zacht water heeft, is het wellicht aan te raden om het glansspoelmiddel te verdunnen met 50:50 water.
Vlekken na het wassen.	Lippenstift en thee kunnen moeilijk af te wassen zijn.	Gebruik een vaatwasmiddel met een bleekmiddel.



Vervolg tabel vorige pagina

Probleem	Mogelijke oorzaken	Actie
Resten vaatwasmiddel in het vaatwasmiddelbakje na het afwassen.	Het vaatwasmiddelbakje was vochtig toen het vaatwasmiddel erin werd gedaan.	Het vaatwasmiddelbakje moet droog zijn wanneer het vaatwasmiddel erin wordt gedaan.
	Het vaatwasmiddelbakje was geblokkeerd.	Controleer of er geen vaat is die ervoor zorgt dat het vaatwasmiddelbakje niet open kan.
Ratelend geluid tijdens het vaatwassen.	De vaat is niet goed geladen of de sproeiarmen draaien niet.	Controleer of het serviesgoed stevig staat. Laat de sproeiarmen ronddraaien om te controleren of deze kunnen draaien.
Op het display staat "Run zelfreiniging programma".	De kuip van de vaatwasser, de sproeiarmen en de spoelpijpen moeten gereinigd worden.	Draai een zelfreinigingsprogramma. Zie Zelfreiniging in het hoofdstuk Vaatwasser gebruiken.
Er blijft water in de vaatwasser achter.	De filters zijn verstopt.	Reinig het groffilter en het fijnfilter.
	De filters zitten niet goed.	Controleer of de filtergreep in de stoppositie vast zit. De greep moet recht uit de vaatwasser steken.
	Vuil in de afvoerpomp.	Reinig de afvoerpomp. Zie het hoofdstuk Onderhoud en reiniging.
	Stop afvoerpomp niet aanwezig.	Controleer of de gekleurde stop aan de rechterkant in de bodemafvoer aanwezig is. Zie hoofdstuk Onderhoud en reiniging.
	Knik in de afvoerslang.	Controleer of er geen knikken of scherpe bochten in de slang zitten.
	Verstopte afvoerslang.	Ontkoppel de afvoerslang bij de aansluiting op de sifon van de gootsteen. Controleer of er geen vuil vastzit en of de aansluiting een binnendiameter heeft van ten minste 14 mm.

# Problemen verhelpen

Vervolg tabel vorige pagina

Probleem	Mogelijke oorzaken	Actie
Vieze geur in de vaatwasser.	Vuil rond de afdichtingen en in de hoeken	Reinig met een afwasborstel en een weinig schuimend schoonmaakmiddel.
	Er zijn gedurende lange tijd programma's geselecteerd met een lage temperatuur.	Draai één- of tweemaal per maand een programma met een hoge temperatuur. Of draai een zelfreinigingsprogramma. Zie Zelfreiniging in het hoofdstuk Vaatwasser gebruiken.
	De vaatwasser is een tijd niet gebruikt.	Draai een zelfreinigingsprogramma. Zie Zelfreiniging in het hoofdstuk Vaatwasser gebruiken.
Vetafzettingen in de vaatwasser.	Er zijn gedurende lange tijd programma's geselecteerd met een lage temperatuur.	Selecteer een programma met Intensieve modus. Het programma zal een hoge temperatuur gebruiken om vet van zeer vuile vaat te verwijderen. Of draai een of twee keer per maand een zelfreinigend programma. Zie Zelfreiniging in het hoofdstuk Vaatwasser gebruiken.
De vaat is niet voldoende droog.	De optie Auto deur openen is niet geactiveerd.	Activeer de optie Auto deur openen.
	De vaatwasser is niet volledig geladen.	Laad de vaatwasser volledig.
	Glansspoelmiddel moet worden bijgevoerd of de dosering is te laag ingesteld.	Vul glansspoelmiddel bij of verhoog de dosering glansspoelmiddel. Zie het hoofdstuk Instellingen.
	De instelling TAB is geactiveerd en een alles-in-één vaatwasmiddel met onvoldoende droogvermogen is gebruikt.	Wissel naar alles-in-één vaatwasmiddel of deactiveer de instelling TAB en vul zout en apart glansspoelmiddel bij. Zie Glansspoelmiddel in het hoofdstuk Instellingen.

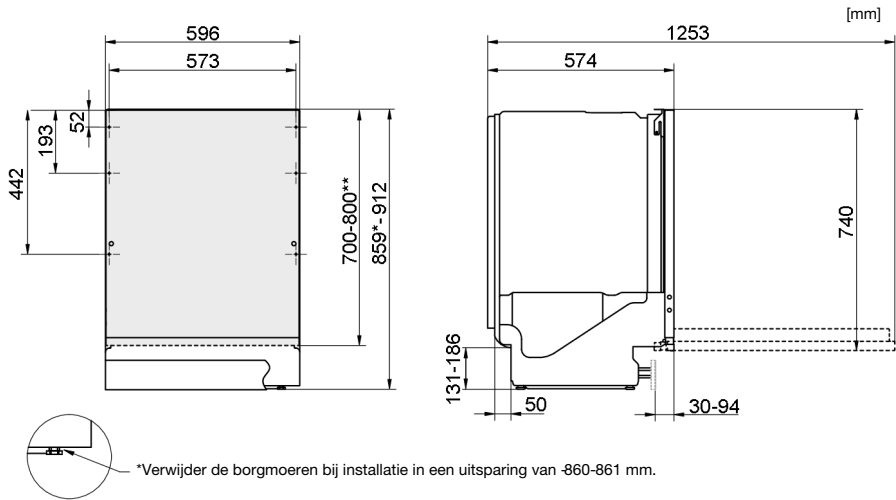

*Nominale afmetingen. Werkelijke afmetingen kunnen variëren.*

Het is belangrijk dat u de onderstaande instructies en aanwijzingen goed doorleest en opvolgt. Voer de installatie en aansluiting uit volgens de afzonderlijke installatievoorschriften.

## Veiligheidsinstructies

- Aansluitingen op elektriciteit, water en afvoer moeten door een erkende vakman worden uitgevoerd.
- Volg altijd de geldende voorschriften op voor water, afvoer en elektriciteit.
- Wees voorzichtig tijdens de installatie! Draag beschermende handschoenen! Voer de installatie uit met minimaal twee personen.
- Plaats een lekbak op de vloer onder de vaatwasser om schade door waterlekage te voorkomen.
- Voordat u de vaatwasser op zijn plaats schroeft, dient u deze te testen door het Voorspoelen programma te draaien. Controleer of de vaatwasser zich met water vult en dit weer afvoert. Controleer ook of er geen aansluitingen lekken.

## ⚠ WAARSCHUWING!

Draai de watertoevoer dicht wanneer u bezig bent met de installatie van de vaatwasser!

Bij werkzaamheden moet de stekker uit het stopcontact worden getrokken of moet de stroom worden uitgeschakeld!

## Instellingen

- De afmetingen van de uitsparing en aansluitingen vindt u in de separate installatievoorschriften. Controleer of alle afmetingen kloppen voordat u met installeren begint. Let op dat de hoogte van het front aangepast kan worden aan andere uitrusting.

# Installatie

- Zorg voor een stevige ondergrond waarop de vaatwasser wordt geplaatst. Stel de voetjes af, zodat de vaatwasser waterpas staat. Draai de borgmoeren vast.
- Indien de vaatwasser is ingebouwd, moet het aangrenzende keukenmeubilair bestand zijn tegen condens van de vaatwasser.
- Bevestig de beschermfolie (meegeleverd in de zak met documenten) aan de onderzijde van het werkblad. De beschermfolie beschermt het werkblad tegen vocht.
- Controleer of de machine zo is geïnstalleerd dat de deur zonder problemen open gaat, anders kan het zijn dat het deurslot niet goed werkt.
- Houd er rekening mee dat de deurveren mogelijk opnieuw afgesteld moeten worden wanneer een afdekdeur is gemonteerd. Pas de linker en rechter deurveren gelijkmatig aan totdat de deur weer in balans is.

## Afvoeraansluiting

Zie de afzonderlijke installatievoorschriften voor de benodigde gegevens.

De vaatwasser is geschikt voor installatie in een verhoogde uitsparing (ten behoeve van een ergonomische werkhogte). Dit betekent dat de vaatwasser dusdanig geplaatst kan worden, zodat de afvoerslang naar een lager niveau loopt dan de onderkant van de vaatwasser, bijvoorbeeld door deze direct naar een afvoerput te leiden. De vaatwasser is uitgerust met een ingebouwde terugloopbeveiliging die voorkomt dat de machine tijdens de wascyclus zonder water komt te zitten.

De afvoerslang kan ook worden aangesloten op een aansluitnippel op de sifon van de gootsteen. Deze aansluitnippel moet een inwendige diameter hebben van minimaal 14 mm.

De afvoerslang mag worden uitgeschoven tot maximaal 2,5 m (de totale lengte van de afvoerslang mag niet meer zijn dan 4,5 m). Eventuele koppelingen en aansluitbuizen moeten een binnendiameter hebben van minimaal 14 mm. Idealiter moet de afvoerslang echter worden vervangen door een nieuwe slang zonder koppelingen.

Geen enkel onderdeel van de afvoerslang mag meer dan 950 mm boven de onderkant van de vaatwasser uitkomen.

Zet de afvoerslang vast met een slangenklem. Zorg ervoor dat de afvoerslang niet geknikt is.

## Aansluiting op watertoevoer

Gebruik uitsluitend de bij de vaatwasser meegeleverde toevoerslang. Gebruik geen oude slangen of andere reserveslangen.

De toevoerleiding moet worden voorzien van een waterkraan (afsluitkraan). De waterkraan moet goed toegankelijk zijn, zodat het water kan worden afgesloten als de vaatwasser verplaatst moet worden.

Wanneer de installatie eenmaal klaar is, kan de waterkraan worden opengedraaid. Wacht even tot de waterdruk zich heeft opgebouwd. Controleer of de aansluiting waterdicht is.

### **Aansluiting op koudwatertoevoer**

Sluit de vaatwasser aan op de koudwatertoevoer indien het gebouw wordt verwarmd met olie, elektriciteit of gas.

### **Aansluiting op warmwatertoevoer**

Sluit de vaatwasser aan op de warmwatertoevoer (max. 70 °C) indien het gebouw wordt verwarmd met een energiezuinige warmtebron zoals stadsverwarming, zonne-energie of geothermische energie. De keuze van een warmwateraansluiting verkort de afgastijd en verlaagt het energieverbruik van de vaatwasser.

## LET OP!

Overschrijd de toegestane temperatuur van het toegevoerde water niet. Diverse materialen in bepaald kookgerei kunnen niet tegen hoge temperaturen. Zie Breekbare vaat in het hoofdstuk Inruimen van de vaatwasser.

## Elektrische aansluiting

Informatie over de elektrische aansluiting vindt u op het typeplaatje. Deze specificatie moet overeenkomen met de stroomvoorziening.

De vaatwasser moet op een geaard stopcontact aangesloten zijn.

De wandcontactdoos moet buiten het installatiegebied worden geplaatst, zodanig dat deze na het plaatsen van de vaatwasser eenvoudig toegankelijk is. Maak geen gebruik van een verlengsnoer!

## LET OP!

Reparaties en onderhoud op het gebied van veiligheid of prestaties moeten door een gekwalificeerd persoon worden uitgevoerd.

## Informatie over uw product

(alleen bepaalde modellen)

Op het serienummerplaatje staat een QR-code. Scan de code om informatie over uw product te bekijken.

## Neem contact op met de servicedienst.

Lees het hoofdstuk Problemen verhelpen voordat u contact opneemt met het servicecentrum. Als u een probleem hebt ondervonden dat u niet kunt oplossen, neem dan contact op met uw dichtstbijzijnde servicecentrum voor professionele hulp, zie [www.atag.nl](http://www.atag.nl). Op onze website staat informatie over de beschikbare reserveonderdelen en wat u zelf kunt repareren.

Wanneer u contact opneemt moet u de gegevens verstrekken die op het typeplaatje staan alsmede het artikelnummer (1) en het serienummer (2).

Houd er rekening mee dat niet-professionele reparaties de veiligheid van de gebruiker in gevaar kunnen brengen en van invloed kunnen zijn op de garantie.

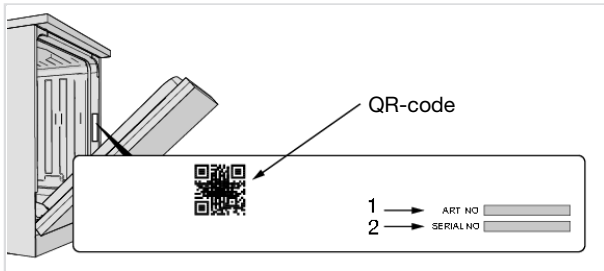

## Technische gegevens

Hoogte:	859-912 mm
Breedte:	596 mm
Diepte:	574 mm
Gewicht:	55 kg <sup>1)</sup>

Aantal standaard plaatsinstellingen: 17 <sup>2)</sup>

Waterdruk:	0,03-1,0 MPa
Elektrische aansluiting:	Zie typeplaatje.
Nominaal vermogen:	Zie typeplaatje.

<sup>1)</sup> Het gewicht kan verschillen door verschillen in de specificatie.

<sup>2)</sup> Conform de standaard EN 50242 / EN 60436.

## Informatie voor consumenten

Informatie over uw product is te vinden op [www.atag.nl](http://www.atag.nl), waar u ook een link vindt naar de European Product Database for Energy Labelling (Europese productdatabase voor energielabels), EPREL. Of bezoek [www...](http://www...) (not available when this instructions was printed) direct. Volg de instructies om te zoeken op modelnaam.

Zie de informatie op het serienummerplaatje. Noteer de modelnaam (3).

## Informatie voor testinstituut

Informatie over dit product is te vinden in de European Product Database for Energy Labelling (Europese productdatabase voor energielabels), EPREL, en kan ook per e-mail worden [dishwashers@appliance-development.com](mailto:dishwashers@appliance-development.com) besteld.

De aanvraag moet de gegevens bevatten die op het typeplaatje staan alsmede het artikelnummer (1), het serienummer (2) en de modelnaam (3).

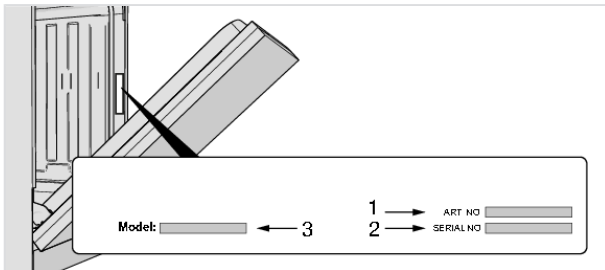

# ATAG

[www.atag.nl](http://www.atag.nl) • [www.atag.be](http://www.atag.be)



804456-a1



*Wij behouden ons het recht voor wijzigingen aan te brengen.*



# ATAG

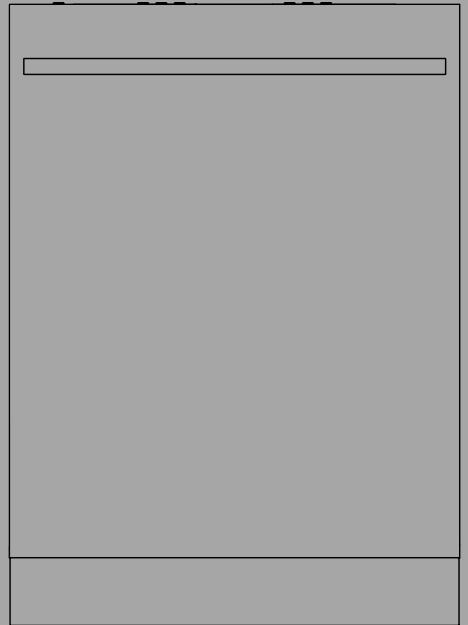

---

## OPERATING INSTRUCTIONS

Dishwasher

EN

VA8117TT

# Contents

<b>Your dishwasher</b> .....	<b>3</b>	Stopping or changing a program .....	20
<b>Safety instructions</b> .....	<b>4</b>	If you want to load more dishes .....	20
Activate child lock (button lock) .....	5	If the dishwasher is turned off due to a power failure .....	20
Installation .....	5	Once the program has finished .....	20
Winter storage/Transport .....	5	How to get the best drying results .....	21
Overflow guard function .....	5	Unloading the dishwasher .....	21
Packaging .....	5	Program chart .....	22
Disposal .....	5	<b>Settings</b> .....	<b>23</b>
<b>Before washing for the first time</b> .....	<b>6</b>	Open the dishwasher's Settings menu .....	23
1. Water hardness .....	6	<b>Care and cleaning</b> .....	<b>26</b>
2. Basic settings .....	7	Top up rinse aid .....	26
<b>Greener dishwashing</b> .....	<b>9</b>	Top up salt .....	26
The dishwasher saves energy and water .....	9	Cleaning the filters .....	27
<b>Loading the dishwasher</b> .....	<b>10</b>	Cleaning the spray arms and spray pipes ...	28
Fragile dishes .....	10	Clean the dishwasher inside and out .....	30
Loading affects the results .....	10	Remove blockages .....	30
The dishwasher's baskets .....	10	<b>Troubleshooting</b> .....	<b>32</b>
Top cutlery tray .....	11	<b>Installation</b> .....	<b>39</b>
Upper basket .....	12	Safety instructions .....	39
Middle basket .....	13	Setup .....	39
Lower basket .....	13	Drainage connection .....	40
Cutlery basket .....	14	Connection to water supply .....	40
<b>Using the dishwasher</b> .....	<b>16</b>	Electrical connection .....	40
Add detergent .....	16	<b>Service</b> .....	<b>42</b>
The main power switch .....	17	Information about your product .....	42
Select program .....	17	Contact the service department .....	42
Select program mode .....	18	<b>Technical data and energy labelling</b> .....	<b>43</b>
Select option .....	19	Technical data .....	43
Starting the dishwasher .....	19	Information for consumers .....	43
Remaining time .....	19	Information for test institute .....	43
Status light .....	20		

# Your dishwasher

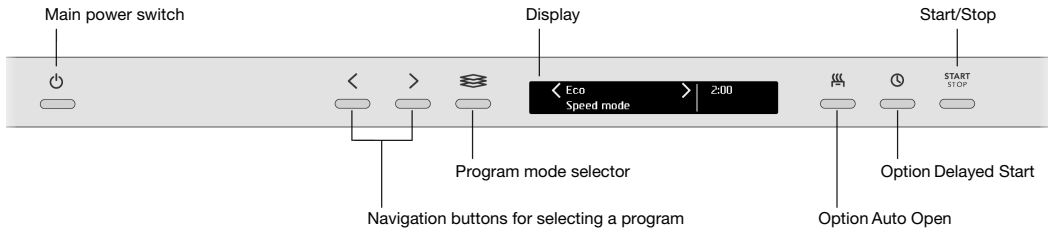

Install the dishwasher, see the chapter Installation. Following this, open the door and press the main power switch to start using the machine.

**"This is a first time set up."** is shown on the display the first time the dishwasher is switched on. It is important that you choose the right settings to ensure good dishwashing results. See page 6.

# Safety instructions

- Read the operating instructions and keep them in a safe place!
- Number of standard place settings: 17
- Never use the dishwasher for any purpose other than that specified in these operating instructions.
- Do not load the dishwasher door or dishwasher baskets with anything other than dishes.
- Never leave the dishwasher door open as someone may trip on it.
- Use only dishwasher detergent!
- This machine can be used by children aged 8 and upwards, and by people with reduced physical capacity, mental ability, memory loss or lacking experience and knowledge. These individuals must be supervised when using the machine or have instructions on how to use the machine and understand the risks that can occur. Cleaning of the machine must not be carried out by children without supervision.
- Damaged mains cables must only be replaced by a qualified electrician.
- Only use the dishwasher in household-type environments for dishwashing household dishes. All other use is prohibited.
- Never place dishes with solvent residues in the dishwasher due to the risk of explosion. Nor may dishes that contain ash, wax or lubricants be washed in the dishwasher.
- Children must be watched. Do not allow children to use or play with the dishwasher. Be especially vigilant when the door is open. Some detergent may remain inside! After adding detergent, always start the dishwasher immediately.

## WARNING!

Knives and other pointed items must be placed with the points down in the cutlery basket or horizontally in other baskets.

## WARNING!

Children must be supervised – dishwasher detergent is corrosive!

## Activate child lock (button lock)

You can activate the child lock (button lock) to prevent children from starting the dishwasher. See the chapter Settings.

## Installation

See the chapter Installation.

## Winter storage/Transport

Store the dishwasher above freezing and avoid long transport distances in very cold weather. Transport the dishwasher upright or laying on its back.

Before transporting a used dishwasher all water must be pumped from the machine. Run the Rinse and hold program.

## Overflow guard function

The overflow protection starts pumping out the machine and turns off the water supply if the water level in the dishwasher exceeds the normal level. If the overflow protection is triggered, Overfilling water appears on the display. Turn off the water supply and contact your nearest service centre.

## Packaging

The outer packaging protects the product during transport. The packaging material is recyclable. Separate the different packaging materials to help reduce raw material use and waste. Your dealer can take the packaging for recycling or direct you to the nearest recycling centre. The packaging is comprised of:

- Corrugated cardboard made from up to 100% recycled material.
- Expanded polystyrene (EPS) with no added chlorine or fluorine.
- Supports made from untreated wood.
- Protective plastic made from polyethylene (PE).

## Disposal

The dishwasher is manufactured and labelled for recycling.

When the dishwasher has reached the end of its service life and is to be disposed of, it should immediately be made unusable. Pull out the power cable and cut it as short as possible.

Contact your local authority for information about where and how your dishwasher should be correctly recycled.

# Before washing for the first time

## 1. Water hardness

In order to achieve good dishwashing results, the dishwasher needs soft water (water with low mineral content). Hard water leaves a white coating on dishes and the dishwasher.

### Checking water hardness

Water hardness is specified using the German water hardness scale (°dH) or the French water hardness scale (°fH).

A water supply with a water hardness in excess of 6°dH (9°fH) must be softened. This is done automatically with the aid of the built-in water softener. In order for the water softener to function optimally, it must be adjusted to the hardness of the water supply. Once you have adjusted the water softener, use detergent and rinse aid doses suitable for soft water.

Contact the local waterworks to check the water hardness in your area.

Make a note of the water hardness: \_\_\_\_\_

German water hardness scale	French water hardness scale	Recommended setting
0-5°dH	0-9°fH	0
6-8°dH	10-14°fH	1
9-11°dH	15-20°fH	2
12-14°dH	21-25°fH	3
15-19°dH	26-34°fH	4
22-24°dH	35-43°fH	5
25-29°dH	44-52°fH	6
30-39°dH	53-70°fH	7
40-49°dH	71-88°fH	8
50°dH	89°fH	9

If the water hardness exceeds 50°dH (89°fH), we recommend connecting an external water softener.

### Increased consumption during regeneration

The dishwasher's built-in water softener is regularly regenerated to maintain its function. Regeneration extends the dishwashing program and increases energy and water consumption. Just how often the dishwasher's water softener is regenerated depends on the selected setting.

Example: If the ECOprogram is run with a water hardness of 14 °dH (57 °fH), the water softener is regenerated at regular intervals (after 7 dishwashing cycles), energy consumption increases by 0.015 kWh and water consumption increases by 2.3 litres while the program time is extended by 3 minutes. Regeneration occurs during the program's main wash.

### WARNING!

Hard water leaves a white coating on dishes and inside the dishwasher. It is therefore important that you select the right setting for the water softener! See Water hardness.

Never run the dishwasher with an empty salt compartment if the water supply has a water hardness in excess of 6°dH (9°fH).

# Before washing for the first time

## 2. Basic settings

Open the door and press the main power switch.

"**This is a first time set up.**" is shown on the display. It is important that you choose the right settings to ensure good dishwashing results.

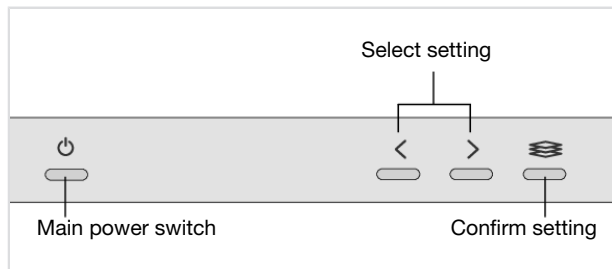

### Settings

#### 1. Language

Select the language to be shown on the display.

#### 2. Rinse aid 0/1/2/3/4/5/TAB

Drying is faster and a better result is achieved if you use rinse aid. You will also achieve a better dishwashing result with clear and spotless dishes.

Select rinse aid dosage. The rinse aid dispenser can be adjusted between 0 (Off) and 5 (High dosage).

When using an all-in-one detergent that contains rinse aid, you can activate the setting TAB. Read more about all-in-one detergent in the chapter Using the dishwasher.

*Pre-selected at factory: 5*

### 🚰 Top up rinse aid

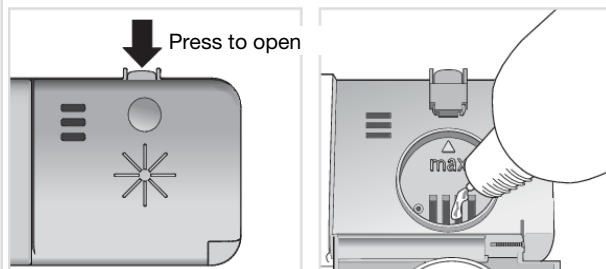

1. Open the rinse aid compartment lid.
2. Carefully top up with rinse aid to the level marked **max**.
3. Wipe up any splashes of rinse aid around the compartment.
4. Close the lid firmly.

# Before washing for the first time

## 3. **Water hardness** 0/1/2/3/4/5/6/7/8/9

Adjusting the water softener. Select a setting depending on the hardness of the water supply. It is important that this setting is correct!

Do not forget to put salt in the salt compartment after you have set the water softener to 1 - 9.

*For a water supply with a hardness under 6°dH (9°FH), select 0. The water softener is deactivated and no salt is needed.*

*Pre-selected at factory: 4*

## ⚙️ Top up salt

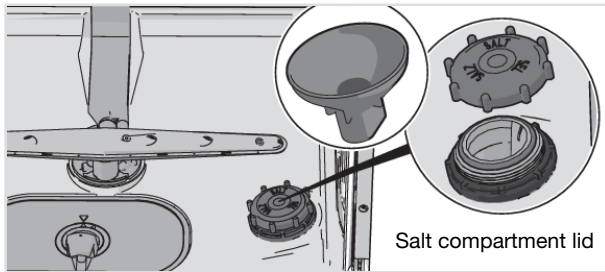

1. Unscrew the salt compartment lid.
2. Place the funnel supplied with the dishwasher in the salt compartment top-up hole. First, pour in about 1 l of water.
3. Then add salt, a maximum of 630 gram, until the compartment is full. Use large grain salt or special dishwasher salt.
4. Wipe up any excess salt so that the lid can be screwed on firmly.

In order to avoid rust stains a dishwashing program must be started immediately after adding salt.

*To change the selected setting, see the chapter Settings.*



## The dishwasher saves energy and water

When using a dishwasher in a residential setting, less energy and water are generally used compared to washing the dishes by hand.

### **Do not rinse under running water**

Do not rinse the dishes under running water as this will lead to increased energy and water consumption. Simply scrape off large food particles before loading the dishwasher.

### **Choose a green detergent**

Read the environmental declaration on the packaging!

Too much detergent, rinse aid and salt can result in less effective dishwashing and also entail greater environmental impact.

### **Run a fully loaded dishwasher**

Save energy and water by waiting until the dishwasher is full before running a program (see number of standard place settings). Use the Rinse and hold program to rinse the dishes if there are any unpleasant odours.

### **Run programs at a lower temperature**

If the dishes are only slightly dirty, you can select a program with a low temperature.

### **Select dishwashing program – ECO**

This program is suitable for washing normally dirty dishes and is the most effective program in terms of combined energy and water consumption. This program is used to assess compliance with EU legislation on ecodesign.

The dishwashing program is designed for an effective wash using as little energy and water as possible. The program washes at a low temperature for a long time.

### **Select program mode – Green mode**

The dishwasher has different program modes. To save energy and water, use Green mode. (Available with: Universal)

### **Select option – Auto Open**

A shorter dishwashing program and better drying results are achieved if you use the Auto Open option, which automatically opens the dishwasher door. Wait until the dishwasher indicates that the program has ended and the dishes have cooled before unloading the dishwasher.

### **Connect to cold water**

Connect the dishwasher to the cold water supply if the building is heated using oil, electricity or gas.

### **Connection to hot water supply**

Connect the dishwasher to the hot water supply (max. 70 °C) if the building is heated using an energy-efficient means such as district heating, solar power or geothermal power. Choosing a hot water connection cuts dishwashing times and reduces the dishwasher's energy consumption.

## NOTE!

Do not exceed the permitted water supply temperature. Certain materials used in some cookware cannot withstand strong heat.

# Loading the dishwasher

## Fragile dishes

Some cookware is not dishwasher safe. This can be for several reasons. Some materials cannot withstand strong heat, others can be damaged by dishwashing detergent.

Exercise caution with, for example, handmade items, fragile decoration, crystal/glassware, silver, copper, tin, aluminium, wood and plastic. Look for the "Dishwasher safe" marking.

### **Fragile decoration**

Porcelain with decoration on top of the glazing (the items feel rough) should not be washed in a dishwasher.

### **Crystal/Glass**

Wash fragile items made of crystal/glass using the gentle dishwashing program Crystal glass. Remember to use a small amount of detergent and to place items so that they do not touch each other during the wash.

Drying is faster and a better result is achieved if you use rinse aid. You will also achieve a better dishwashing result with clear and spotless dishes.

*Hand-painted glassware, as well as antique and very fragile items, should not be washed in a dishwasher.*

### **Silver**

Silver and stainless steel items should not come into contact, as the silver can become discoloured.

### **Aluminium**

Aluminium can lose its shine if washed in a dishwasher. However, good quality aluminium pans can be washed in a dishwasher, even if some of the shine will be lost.

### **Cutlery with glued handles**

Some types of glue are not dishwasher safe. In such cases, the handles may loosen.

## Loading affects the results

Load the dishes carefully to ensure the best washing and drying results with the lowest possible energy and water consumption. Give your dishwasher the best chance to reach and clean all surfaces, as well as to dry the dishes as thoroughly as possible.

- All dirty surfaces should face inwards and downwards!
- Dishes should not be placed in or on each other.
- Angle dishes with hollows, such as cups, so that the rinse water will run off. This is also important for plastic items.
- Make sure small items cannot fall through the dishwasher basket; place them in the top cutlery tray.

## NOTE!

Check that the spray arms can rotate freely.

## The dishwasher's baskets

The dishwasher is equipped with a top cutlery tray, an upper basket, a middle basket and a lower basket with a cutlery basket.

*The appearance of the baskets may differ depending on the dishwasher setup.*

## Top cutlery tray

The top cutlery tray has space for cutlery, ladles, whisks, serving cutlery and similar items.

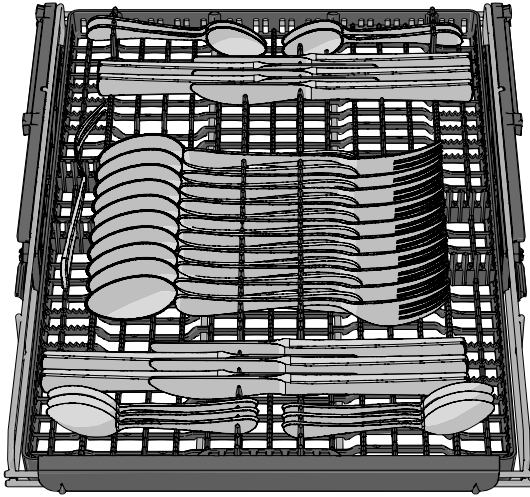

### Raising the top cutlery tray

1. Pull out the top cutlery tray.
2. Pull forward the two locking handles on either side to raise the top cutlery tray.

### Lowering the top cutlery tray

1. Make sure the upper basket is in the lowest position.
2. Pull out the top cutlery tray.
3. Slide the two locking handles on either side downwards and backwards to lower the top cutlery tray.

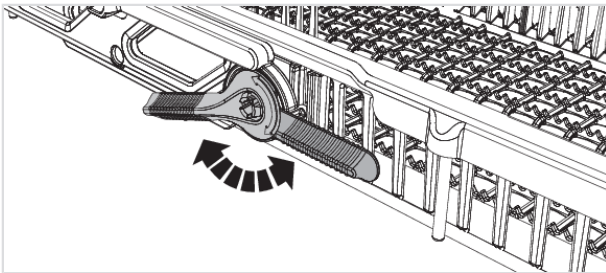

# Loading the dishwasher

## Upper basket

Place glasses, cups, bowls, side plates and saucers in the upper basket. All dirty surfaces should face inwards and downwards! Wine glasses are placed on the wine glass shelf and knives are placed in the knife stand on the right.

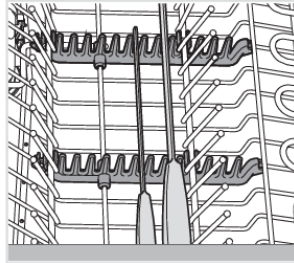
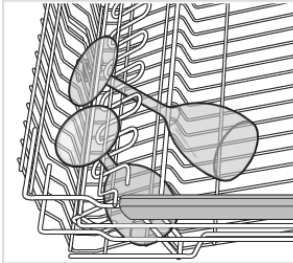
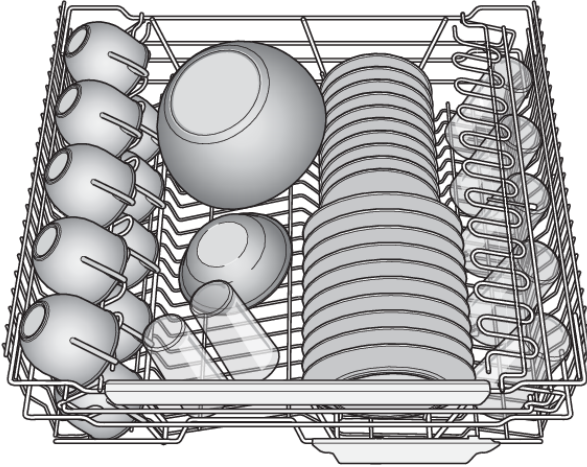

## Foldable tines

The foldable tines can be folded up or down to make it easier to load pots, bowls and glasses. Release the foldable tines by pressing the catch inwards before adjusting their position.

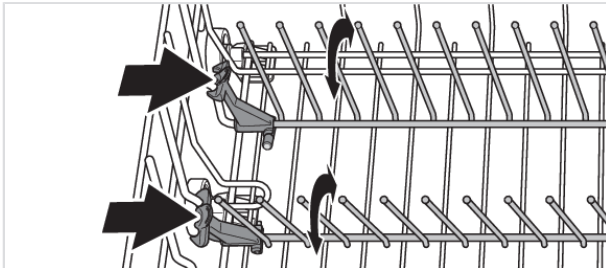

## Raising the upper basket

1. Pull out the upper basket.

# Loading the dishwasher

2. Grab the sides of the upper basket with both hands and lift it up.

## Lowering the upper basket

1. Pull out the upper basket.
2. Pull out the two locking handles on either side to lower the upper basket.

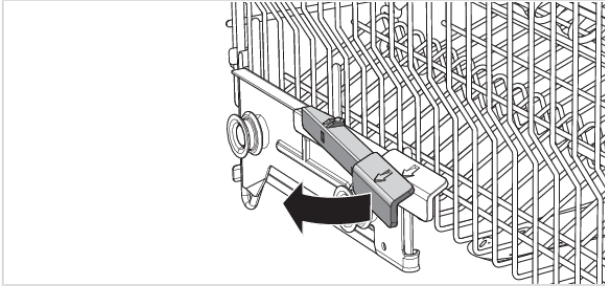

## Middle basket

The middle basket with the spray pipe is suitable for low items.

The middle basket's utensils basket has space for ladles, whisks, serving cutlery and similar items.

### Wire basket

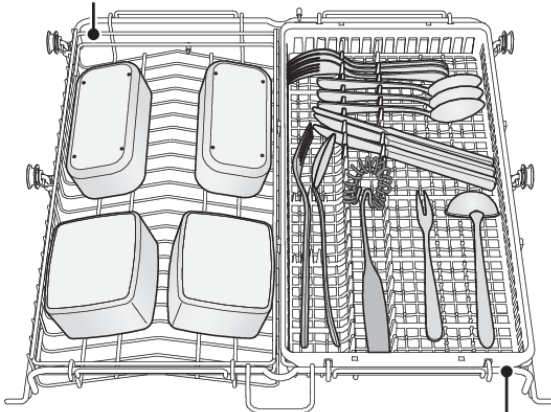

### Cutlery basket

## Washing larger items

The two baskets in the middle basket can be removed, or the entire middle basket can be removed, to create more space between the upper and lower baskets if larger items are being washed.

## Lower basket

Place plates, side plates, serving dishes, pots and cutlery (in the cutlery basket) in the lower basket.

Place pots and pans in the rear right part of the lower basket to best utilise dishwashing performance from the rear of the two spray nozzles, which are intended for these types of dishes.

# Loading the dishwasher

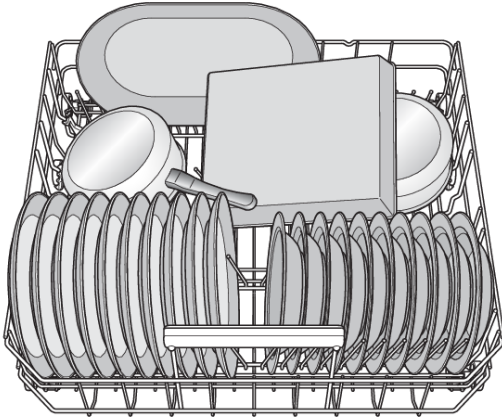

## Foldable tines

Lower the foldable tines (plate supports) when washing pots. Release the foldable tines by pressing the catch inwards before adjusting their position. In the rear right part of the lower basket, half of the foldable tines can be folded when washing, for example, stoneware or a deep pan.

## Vase and bottle holder

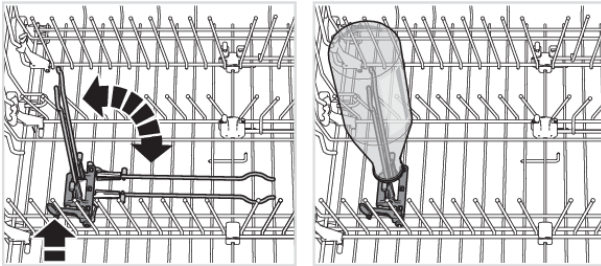

## Washing large plates

Move foldable tines and their mounts to widen the distance between the tine rows to adapt the lower basket to plates with a diameter greater than 25 cm.

## Cutlery basket

Place cutlery with the handles facing down, except for knives, and spread them out as much as possible. Ensure that spoons do not stack inside each other.

The cutlery basket is best placed in the middle at the front of the lower basket to best utilise dishwashing performance from the unique spray nozzle, which is intended for the cutlery basket.

## WARNING!

Knives and other pointed items must be placed with the points down in the cutlery basket or horizontally in other baskets.

## Fold-down section for small items

The cutlery basket has a fold-down section in the middle for small items, or small shafts, such as electric whisk attachments.

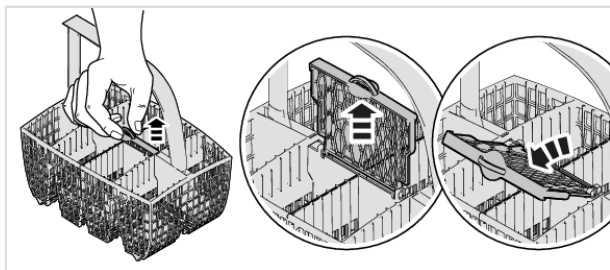

# Using the dishwasher

## Add detergent

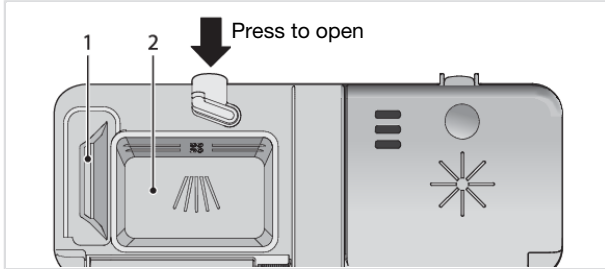

1. Prewash detergent compartment
2. Main wash detergent compartment

Detergent is added according to water hardness.

Follow the instructions on the detergent packaging. This dishwasher is fitted with a water softener, so use detergent and rinse aid doses suitable for soft water.

Too much detergent can result in less effective dishwashing and also entails greater environmental impact.

The detergent compartment must be dry when adding detergent. There is one compartment for the prewash and one for the main wash. If powder or liquid dishwasher detergent is used, add a small amount of the detergent to the prewash compartment. Contact the detergent manufacturer if you have questions about the detergent.

### NOTE!

Use only dishwasher detergent! Washing up liquid must not be used as the foam that forms prevents the dishwasher from operating effectively.

### Dishwasher tablets

Halve the tablet if it is difficult to close the dispenser lid. There is a risk that the detergent will not be released properly if the lid is tight and will not open correctly.

### NOTE!

Dishwasher tablets are not recommended for short programs (less than 75 minutes). Use powder or liquid dishwasher detergent instead.

### All-in-one detergent

There are many types of all-in-one detergents on the market. Read through the directions for these products carefully.

When using an all-in-one detergent that contains rinse aid, you can activate the setting TAB. Note that the salt compartment must be filled with salt.

### NOTE!

Optimal washing and drying results are achieved by using normal detergent together with separately dispensed rinse aid and salt.



# Using the dishwasher

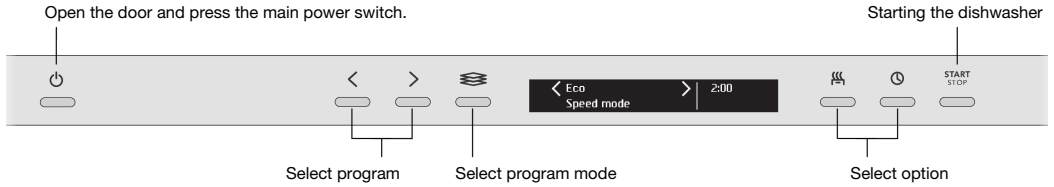

## The main power switch

Open the door and press the main power switch. Also turn on the water tap if it is turned off.

## Select program

ECO is always pre-selected. To select another program, press the navigation button < or > until the desired program is shown on the display.

Select a program to suit the type of dishes and how dirty they are.

### **ECO**

This program is suitable for washing normally dirty dishes and is the most effective program in terms of combined energy and water consumption. This program is used to assess compliance with EU legislation on ecodesign.

You can read more about greener dishwashing in the chapter Greener dishwashing.

### **Auto**

The dishwasher can measure how dirty the dishes are and adjust water consumption and temperature accordingly. When newly installed, the program needs to be run five times before it is fully adapted and can provide the best results.

### **Universal**

An effective program for daily use for slightly dried leftovers. (This program is not intended for burnt food, such as on oven dishes.)

### **Time program**

The program adapts to the specified running time or finish time. With this program it is important to choose a time suited to how dirty the dishes are.

0:15-0:45	Slightly dirty dishes
1:00-1:30	Normally dirty dishes
2:00-2:30	Very dirty dishes

Press the  option button to set the desired program time.

### **Rinse and hold**

Used to rinse dishes while you wait for the dishwasher to become fully loaded.

# Using the dishwasher

## Plastic

A program intended for washing plastic items that are dishwasher safe. This program has an extra long drying cycle. Porcelain and glasses can also be washed.

## Hygiene

This program is ideal to use where demands on hygiene are extra high, e.g. for baby bottles and cutting boards. The temperature is high both in the main wash and in the final rinse.

## Crystal glass

A gentle dishwashing program with a low temperature for washing fragile items made of crystal/glass. Remember to use a small amount of detergent and to place items so that they do not touch each other during the wash. See also Fragile dishes in the chapter Loading the dishwasher. Porcelain that has just been used without dried leftovers can also be washed using this program.

## Preheated (30 min + 20 min)

A dishwashing program with a preheating phase (the water is heated for 30 min) and a dishwashing phase (the dishes are washed for 20 min). This program is designed to offer you a quick dishwashing program that can be started within 180 minutes of the preheating phase ending.

You can load the dishes throughout the preheating phase. This program is not intended for dried leftovers. Remember to scrape off larger food particles before loading the dishwasher.

Step 1: To start the preheating phase, press Start/Stop. Close the door. (The spray arms rotate and the status light is red while the water is being preheated.) Wait until the status light turns blue. When you open the door, the display shows "Preheating phase completed", indicating that the dishwashing phase is ready to be started within 180 minutes.

Step 2: To start the dishwashing phase, press Start/Stop.

## Self-cleaning

Self-cleaning program for hygienic cleaning of the dishwasher tub, spray arms and spray pipes.

This program should be run (with no dishes in the machine) using normal dishwasher detergent or citric acid. Special dishwasher cleaners are also available on the market. For the removal of limescale deposits, see Dishwasher tub in the chapter Care and cleaning.

## Upper half

You can use this program if you only have cups and glasses that need washing in the upper basket. Slightly dirty dishes can also be placed in the lower basket.

## Lower half

You can use this program when you only want to wash plates and cutlery in the lower basket. Slightly dirty dishes can also be placed in the upper basket.

## Select program mode

To select a program mode, press the program mode selector until the desired mode is shown on the display. The available program modes vary between programs.

### Green mode

The dishwasher uses less energy and water. The program time is extended.

### Speed mode

The program time is shortened, but the dishwasher uses more energy.

### Night mode

Lower noise level during the dishwashing program. The program time is extended.

## Intensive mode

The higher temperature dissolves grease on very dirty dishes, but the dishwasher consumes more energy and water. The program time is extended.

## Select option

To select an option, press the option button until the desired option is shown on the display. The available options vary between programs.

## Auto Open <sup>1)</sup>

The dishwasher door opens automatically, which shortens the program time and improves the drying results. Wait until the dishwasher indicates that the program has ended and the dishes have cooled before unloading the dishwasher.

The drying time for the Auto Open option varies between programs.

### NOTE!

For the best drying results, do not close the door before the drying phase has finished and the machine has automatically switched off.

### WARNING!

The dishwasher door must not be blocked or closed when opened automatically. Doing so may damage the door lock mechanism. Wait at least 5 minutes before closing the door.

## Delayed Start

When you select Delayed Start, the dishwasher will start 1-24 hours after you have pressed the button Start/Stop and closed the door.

1. Press the button once to activate Delayed Start. Press the button several times – or hold it in – to set the desired number of hours.
2. Press Start/Stop and close the door. The timer counts down and the dishwasher starts after the selected delay.

If you want to cancel the Delayed Start option, open the door then press and hold Start/Stop for three seconds.

## **START** **STOP** Starting the dishwasher

Press Start/Stop until the display shows "Program started, close door". This indicates that the dishwasher is ready to start. Close the door properly, otherwise the dishwasher will not start.

If the dishwasher is not started or the door is not closed within 2 minutes of the last button press, the machine switches off.

## Remaining time

Once you have selected a program, program mode and options, the time the program took when last used is displayed.

<sup>1)</sup> The Auto Open option is pre-selected for some programs.

# Using the dishwasher

## Status light

The status light at the bottom on the dishwasher provides information by means of 3 different colours.

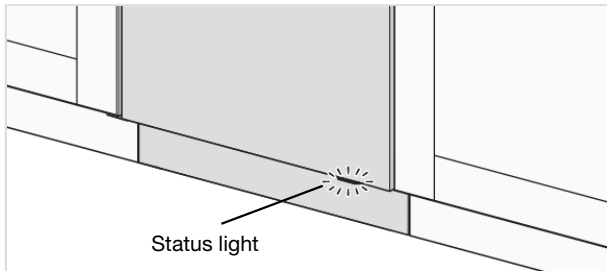

### **Blue - Load more**

The program has started, but you can still load more dishes.

### **Red - Do not load**

You should not load more dishes (risk of poorer dishwashing result).

*A flashing light indicates that the door has been opened while a program is in progress. If it flashes when the door is closed, an error has occurred. See the chapter Troubleshooting.*

### **Green - Unload**

The dishwashing program is finished. The status light stays on for 15 minutes.

## Stopping or changing a program

If you want to change program after starting the dishwasher, open the door then press and hold Start/Stop for three seconds. Add more detergent if the lid of the detergent dispenser has opened. Then select a new program, press Start/Stop and close the door.

## If you want to load more dishes

Open the door. The dishwasher stops automatically. Add the dishes and close the door. After a while, the dishwasher continues the program.

## If the dishwasher is turned off due to a power failure

If the dishwashing program was not finished, the interrupted program continues when power is restored.

### **NOTE!**

During drying, the program is interrupted if the power is cut or the door is open for more than 2 minutes.

## Once the program has finished

The end of the program is indicated by one short signal from the buzzer. The chapter Settings describes how to change this function.

Moreover, the end of the program is indicated by the status light turning green.

The dishwasher switches off automatically after the program ends. Shut off the water tap after each use.

## How to get the best drying results

- Fully load the dishwasher.
- Angle dishes with hollows, such as cups, so that the rinse water will run off. This is also important for plastic items.
- Top up with rinse aid or increase the rinse aid dosage level.
- Activate the Auto Open option.
- Activate the Extra Dry setting. See the chapter Settings.
- Allow the dishes to cool before unloading the dishwasher.

## Unloading the dishwasher

Hot porcelain is more fragile. Leave the dishes to cool in the dishwasher before unloading them.

Unload the lower basket first to avoid any water drops from the upper basket falling onto the dishes in the lower basket.

# Using the dishwasher

## Program chart

Program	Detergent compartment 2 (ml)	Program mode / Option	Prewashes	Main wash	Number of rinses	Final rinse	Consumption values 1)				
							Cold water 2)		Hot water 3)		Water cons. (liter)
							Dishwashing time (approx. hrs:min)	Energy (approx. kWh)	Dishwashing time (approx. hrs:min)	Energy (approx. kWh)	
ECO 4)	25	ECO 5)	0	51 °C	2	48 °C	3:59	0.77	3:40	0.5	7.6
Auto	25	ECO 5)	1-3	50-65 °C	2-3	65 °C	2:10-2:50	0.9-1.5	1:50-2:30	0.5-1.1	9.0-18.5
Universal	25	ECO 5)	2	60 °C	2	65 °C	2:00	1.2	1:40	0.8	15.0
Time program	25		0-2	<65 °C	2-3	<65 °C	0:15-2:30	0.5-1.4	0:15-2:30	0.4-1.0	9.5-18.0
Rinse and hold					1	-- °C	0:07	0.01	0:07	0.01	3.5
Plastic	25	ECO 5)	1	55 °C	2	68 °C	2:35	1.1	2:15	0.7	12.0
Hygiene	25			70 °C	2	68 °C	1:10	1.3	0:50	0.9	10.0
Crystal glass	20			45 °C	2	50 °C	1:40	0.7	1:20	0.4	9.0
Preheated	20			65 °C	2	55 °C	30 + 20	0.9	20 + 20	0.6	9.5
Self-cleaning				70 °C	2	70 °C	1:25	1.2	1:05	0.8	14.0
Upper half	20		1	65 °C	2	60 °C	2:15	1.0	1:55	0.6	12.5
Lower half	20		1	65 °C	2	60 °C	2:15	1.0	1:55	0.6	12.5

1) Consumption values vary depending on the temperature of the incoming water, room temperature, load size, selected additional functions and more. The values for the ECO program are accurate, others are indicative only.

2) Connection to cold water, approx. 15 °C.

3) Connection to hot water, approx. 60 °C.

4) This program is suitable for washing normally dirty dishes and is the most effective program in terms of combined energy and water consumption. This program is used to assess compliance with EU legislation on ecodesign.

5) Auto Open

## Open the dishwasher's Settings menu

To open the dishwasher's Settings menu, press the Navigation button < or > until Settings menu is shown on the display and confirm your selection with the mode selector .

To exit the dishwasher's Settings menu, select Exit and confirm your selection with the mode selector .

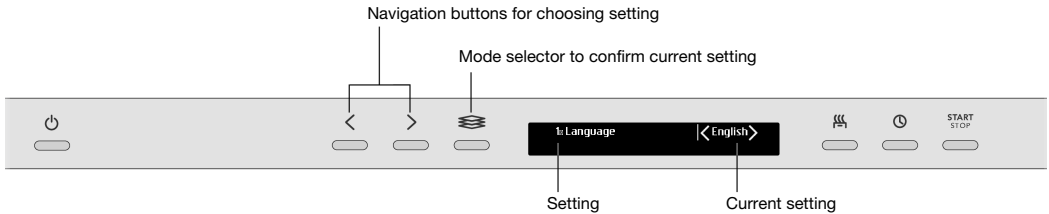

Settings	Options	
1. <b>Language</b>	English/Svenska/Dansk/ Norsk/Suomi/Nederlands/ Français/Deutsch/Italiano/ Русский/Español/ Português/Sloven./ Eesti/Latviešu/Lietuvių/ Hrvatski/Polish/ 简体中文 / 繁體中文 / 日本語	You can choose the language used for the display.
2. <b>Select programs</b>	ECO On/Off Auto On/Off Universal On/Off Time program On/Off Rinse and hold On/Off Plastic On/Off Hygiene On/Off Crystal glass On/Off Preheated On/Off Self-cleaning On/Off Lower half On/Off Upper half On/Off	Programs can be shown or hidden in the menu. Choose between On and Off. (ECO cannot be hidden in the menu.)
3. <b>Child lock</b>	On/Off	You can activate the child lock (button lock) to prevent children from starting the dishwasher.  ⏸ To temporarily deactivate and activate the child lock, press and hold the left Navigation button and the option button Delayed Start for 3 seconds.

# Settings

Table continued from last page

Settings	Options	
4. <b>Display settings</b>	Contrast top display 1/2/3/4	For adjusting the contrast of the display.
5. <b>Feedback sound</b>	0/1/2/3	This sound is used to confirm each button press.
6. <b>Buzzer volume</b>	0/1/2/3	The buzzer indicates when a dishwashing program has ended. <i>Error messages are always indicated by a loud buzzer.</i>
7. <b>Rinse aid</b> ⏺	0/1/2/3/4/5/TAB	Setting for rinse aid dosage. The rinse aid dispenser can be adjusted between 0 (Off) and 5 (High dosage). Increase the rinse aid dosage: <ul style="list-style-type: none"> <li>• If the dishes have water marks.</li> </ul> Decrease the rinse aid dosage: <ul style="list-style-type: none"> <li>• If the dishes have a sticky white/blue film.</li> <li>• If the dishes are streaked.</li> <li>• Build-up of foam. If you have very soft water, the rinse aid can be diluted 50:50 with water.</li> </ul> When using an all-in-one detergent that contains rinse aid, you can activate the setting TAB.
8. <b>Super rinse</b>	On/Off	Super rinse adds two extra rinses. <i>Activated in the following programs:</i> ECO Universal Plastic Upper half Lower half
9. <b>Extra Dry</b>	On/Off	Activate the setting Extra Dry to improve the drying results. Energy consumption is slightly increased. <i>Activated in the following programs (although not if the Auto Open option is selected):</i> ECO Auto Universal Plastic Upper half Lower half



Table continued from last page

Settings	Options																																		
<b>10 Water save</b>	<i>On/Off</i>	Built-in water tank. Before deactivating the water tank, run a self-cleaning program. See Self-cleaning in the chapter Using the dishwasher.																																	
<b>11 Water hardness</b>	<i>0/1/2/3/4/5/6/7/8/9</i>	Adjusting the water softener. Select a setting depending on the hardness of the water supply. It is important that this setting is correct! <table border="1" data-bbox="613 456 1014 1002" style="margin-left: auto; margin-right: auto;"> <thead> <tr> <th data-bbox="613 456 748 571">German water hardness scale</th> <th data-bbox="748 456 882 571">French water hardness scale</th> <th data-bbox="882 456 1014 571">Recommended setting</th> </tr> </thead> <tbody> <tr> <td data-bbox="613 571 748 619">0-5°dH</td> <td data-bbox="748 571 882 619">0-9°fH</td> <td data-bbox="882 571 1014 619">0</td> </tr> <tr> <td data-bbox="613 619 748 667">6-8°dH</td> <td data-bbox="748 619 882 667">10-14°fH</td> <td data-bbox="882 619 1014 667">1</td> </tr> <tr> <td data-bbox="613 667 748 715">9-11°dH</td> <td data-bbox="748 667 882 715">15-20°fH</td> <td data-bbox="882 667 1014 715">2</td> </tr> <tr> <td data-bbox="613 715 748 762">12-14°dH</td> <td data-bbox="748 715 882 762">21-25°fH</td> <td data-bbox="882 715 1014 762">3</td> </tr> <tr> <td data-bbox="613 762 748 810">15-19°dH</td> <td data-bbox="748 762 882 810">26-34°fH</td> <td data-bbox="882 762 1014 810">4</td> </tr> <tr> <td data-bbox="613 810 748 858">22-24°dH</td> <td data-bbox="748 810 882 858">35-43°fH</td> <td data-bbox="882 810 1014 858">5</td> </tr> <tr> <td data-bbox="613 858 748 906">25-29°dH</td> <td data-bbox="748 858 882 906">44-52°fH</td> <td data-bbox="882 858 1014 906">6</td> </tr> <tr> <td data-bbox="613 906 748 954">30-39°dH</td> <td data-bbox="748 906 882 954">53-70°fH</td> <td data-bbox="882 906 1014 954">7</td> </tr> <tr> <td data-bbox="613 954 748 1002">40-49°dH</td> <td data-bbox="748 954 882 1002">71-88°fH</td> <td data-bbox="882 954 1014 1002">8</td> </tr> <tr> <td data-bbox="613 1002 748 1050">50°dH</td> <td data-bbox="748 1002 882 1050">89°fH</td> <td data-bbox="882 1002 1014 1050">9</td> </tr> </tbody> </table> <p data-bbox="605 1058 1009 1134">Do not forget to put salt in the salt compartment after you have set the water softener to 1 - 9.</p> <p data-bbox="605 1139 1018 1216"><i>For a water supply with a hardness under 6°dH (9°fH), select 0. The water softener is deactivated and no salt is needed.</i></p>	German water hardness scale	French water hardness scale	Recommended setting	0-5°dH	0-9°fH	0	6-8°dH	10-14°fH	1	9-11°dH	15-20°fH	2	12-14°dH	21-25°fH	3	15-19°dH	26-34°fH	4	22-24°dH	35-43°fH	5	25-29°dH	44-52°fH	6	30-39°dH	53-70°fH	7	40-49°dH	71-88°fH	8	50°dH	89°fH	9
German water hardness scale	French water hardness scale	Recommended setting																																	
0-5°dH	0-9°fH	0																																	
6-8°dH	10-14°fH	1																																	
9-11°dH	15-20°fH	2																																	
12-14°dH	21-25°fH	3																																	
15-19°dH	26-34°fH	4																																	
22-24°dH	35-43°fH	5																																	
25-29°dH	44-52°fH	6																																	
30-39°dH	53-70°fH	7																																	
40-49°dH	71-88°fH	8																																	
50°dH	89°fH	9																																	
<b>12 Interior light at power off</b>	<i>On/Off</i>	Select whether the interior light is to be switched on when the dishwasher is turned off and the door is opened. (If the main power switch is turned on, the interior light is always switched on when the door is opened.)																																	
<b>Exit</b>		To exit the dishwasher's Settings menu, select Exit and confirm your selection with the mode selector  .																																	

# Care and cleaning

## Top up rinse aid

When the rinse aid needs topping up, the above symbol lights on the display.

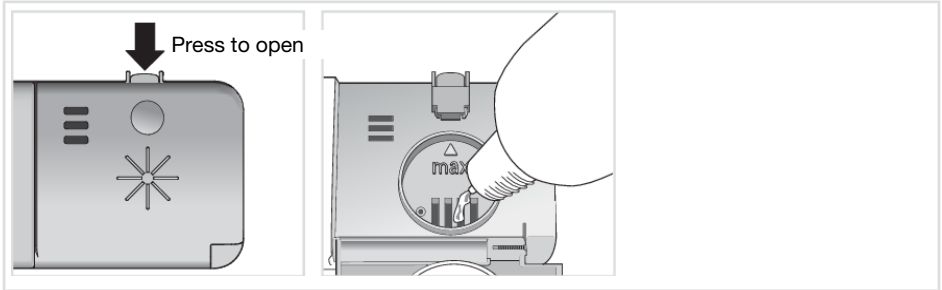

1. Open the rinse aid compartment lid.
2. Carefully top up with rinse aid to the level marked **max**.
3. Wipe up any splashes of rinse aid around the compartment.
4. Close the lid firmly.

After topping up, it may take a while before the symbol goes out.

## Top up salt

When the salt needs topping up, the above symbol lights on the display.

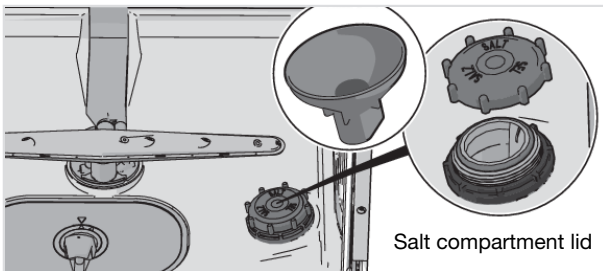

1. Unscrew the salt compartment lid.
2. Place the funnel supplied with the dishwasher in the salt compartment top-up hole. (Water is only needed the first time.)
3. Then add salt, a maximum of 630 gram, until the compartment is full. Use large grain salt or special dishwasher salt.
4. Wipe up any excess salt so that the lid can be screwed on firmly.

After topping up, it may take a while before the symbol goes out.

## WARNING!

In order to avoid rust stains a dishwashing program must be started immediately after adding salt.

Never pour dishwasher detergent into the salt compartment. This destroys the water softener!

## Cleaning the filters

### Coarse filter

The coarse filter traps larger food particles, which cannot get past the drainage pump. Empty the coarse filter when necessary.

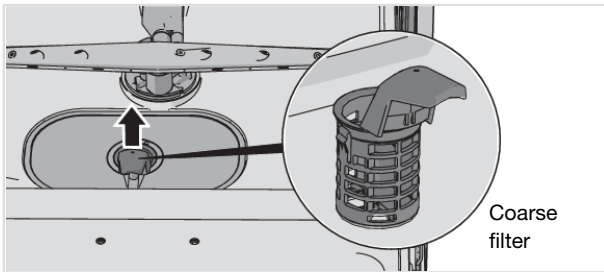

1. Lift the coarse filter by the handle.
2. Empty the coarse filter. Remember to refit it!

### Fine filter

Debris that collects on the fine filter is automatically rinsed away during each wash. Clean the fine filter when necessary.

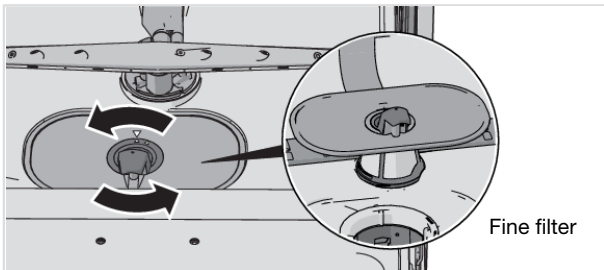

1. Turn the handle anticlockwise.
2. Lift the filter straight up using the handle. Free the coarse filter to clean the fine filter.
3. Refit in reverse order. Check that the edges seal properly when refitting the fine filter.
4. Lock the filter in place by turning the handle clockwise to the stop position. The handle should point straight out from the dishwasher.

# Care and cleaning

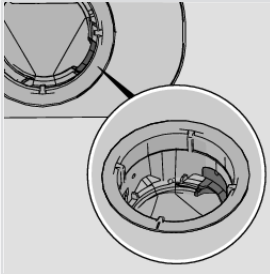

Check that the coloured stop on the right in the bottom drain is in place.

## NOTE!

Dishwashing results may be affected if the coarse and fine filters are incorrectly fitted. The dishwasher must not be used without the filters in place!

## Cleaning the spray arms and spray pipes

Holes and bearings can sometimes become blocked. Remove any debris using a pin or the like. The spray arms also have holes underneath.

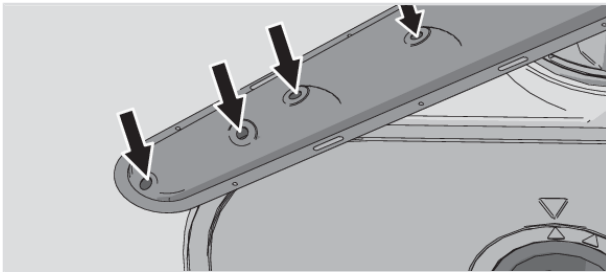

To facilitate cleaning you can remove the spray arms. Remember to fit them firmly back into place afterwards.

### Top spray arm

- The upper basket must be removed before the top spray arm can be released. Pull out the upper basket and turn the basket catch on each runner outwards (see illustration). The basket can now be removed.

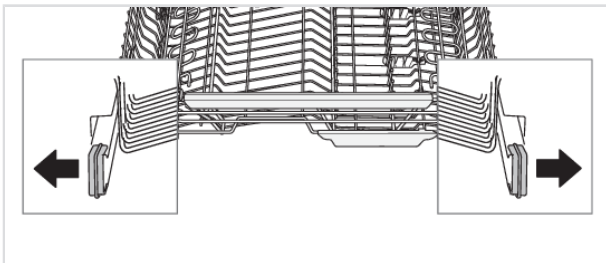

- Pull out the top cutlery tray. Press the top spray arm up and unscrew the spray arm bearings counterclockwise to remove the spray arm.

## Upper spray arm

1. Pull out the upper basket.
2. Unscrew the spray arm bearings counterclockwise to remove the spray arm from the upper basket.

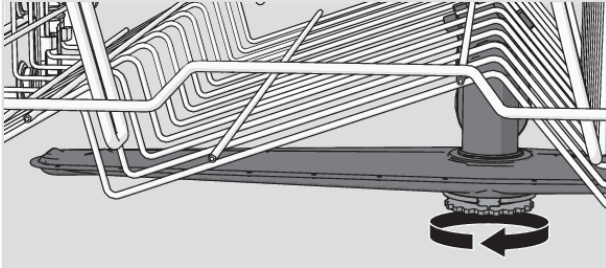

## The middle basket's spray pipes

- Pull out the middle basket.
- Check the holes in the spray pipes.

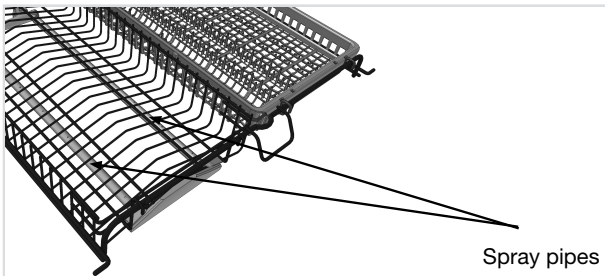

## Lower spray arm

- Pull the lower spray arm straight up to release it.

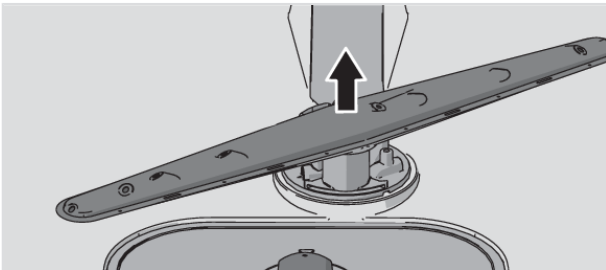

# Care and cleaning

## Clean the dishwasher inside and out

### **Door and door seal**

Open the door. Clean the sides of the door and the door seal regularly with a slightly damp cloth. Clean the door seal at the lower front edge of the dishwasher with a washing-up brush.

### **Display and buttons**

Keep the display and the buttons clean. If necessary, wipe them with a dry or slightly damp cloth. Never use cleaning products – they may scratch the surface.

Use the main power switch to switch off the dishwasher when cleaning the buttons to avoid activating them inadvertently.

### **Dishwasher tub**

The dishwasher tub is made of stainless steel and is kept clean through normal use (when used regularly).

If you have hard water, limescale deposits may build up in the dishwasher. If this happens, run the Self-cleaning program with two tablespoons of citric acid in the detergent compartment (with no dishes in the machine). Special dishwasher cleaners are also available on the market.

## Remove blockages

### **Unblocking the drainage pump**

If the dishwasher still contains water after the program has finished, something may be blocking the drainage pump. Such blockages are easily removed.

1. Turn off the machine using the main power switch and unplug it from the wall socket.
2. Remove the coarse filter and the fine filter.
3. Scoop out the water from the dishwasher tub.
4. In order to inspect the drainage pump, remove the coloured stop on the right in the bottom drain.
5. Turn the pump wheel located behind the drainage pump stop by hand. Carefully remove any items.
6. Refit the drainage pump stop along with the fine and coarse filters.
7. Plug the machine in again.

If the dishwasher still does not start and a whirring sound is heard, the overflow protection has been activated.

- Shut off the water.
- Remove the plug from the wall socket.
- Call the service department.

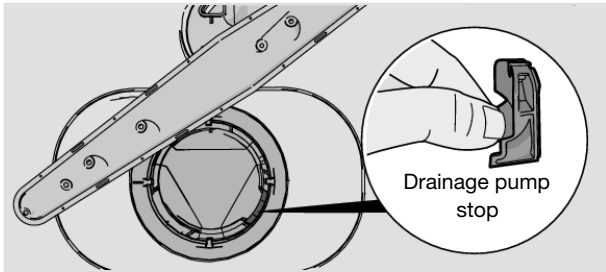

## NOTE!

Do not forget to refit the drainage pump stop.

### Unblocking the inlet hose filter

If the water supply contains small particles, the outer filter on the inlet hose may become blocked, which results in Water inlet fault.

1. Turn off the machine using the main power switch and unplug it from the wall socket.
2. Turn off the water tap.
3. Unscrew the inlet hose.
4. Carefully remove the outer filter from the inlet hose and clean it.
5. Refit the filter and check that the gasket is correctly positioned.
6. Screw the inlet hose firmly into place.
7. Plug the machine into the wall socket and turn on the water tap. Allow the pressure to settle for a while and check that the connection is watertight.

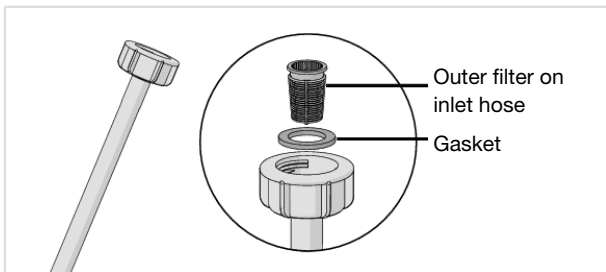

# Troubleshooting

Type of fault on the display		Action
<b>F10</b>	Overfilling water 1	Clear the drainage pump. See the chapter Care and cleaning. If the problem persists, call the service department.
<b>F11</b>	Water outlet fault	See "Water remains in the dishwasher" in the table "Problem" below. If the problem persists, call the service department.
<b>F12</b>	Water inlet fault	Check that the water tap is on. Check that the outer filter on the inlet hose is not blocked. See Unblocking the inlet hose filter in the chapter Care and cleaning. If the problem persists, call the service department.
<b>F40</b>	Inlet valve leakage	Turn off the water tap and call the service department.
<b>F52</b>	Clean the filters (Water level fault)	Clean the coarse and fine filters. Check that the outer filter on the inlet hose is not blocked. If the problem persists, call the service department.
<b>F54</b>	Overfilling water 2	Turn off the water tap and call the service department.
<b>F56</b>	Circ. pump fault	Call the service department.

Press any button to clear the error message.

Problem	Possible causes	Action
The buttons do not react when pressed.	You have pressed the buttons too soon after opening the door.	Wait a moment then try again.
	Child lock (button lock) activated.	See the chapter Settings.
	The door is closed.	Open the door. The buttons only react to use when the door is open.
	The buttons are dirty.	Clean with a dry or slightly damp cloth.



Table continued from last page

Problem	Possible causes	Action
Cannot close door.	The baskets are not correctly positioned.	<p>Check that the baskets are correctly positioned horizontally, and that the middle basket's water connector is in line with its spray pipe.</p> <p>Check that the dishes are not blocking the baskets from sliding properly into place.</p>
	The door lock does not click into place and lock.	<p>Check the door lock. If it does not click into place and lock, open the door.</p> <p> Press and hold the left navigation button and the Auto Open option button until the display starts flashing. Wait until it stops flashing (60 seconds). Close the door. Check that the door lock clicks into place and locks.</p>

# Troubleshooting

Table continued from last page

Problem	Possible causes	Action
The dishwasher does not start.	The Start/Stop start button has been pressed for too short a time.	Press and hold Start/Stop until the display shows "Program started, close door".
	The door is not properly closed.	Check.
	You have opened the dishwasher to add more dishes while a program is in progress.	Close the door and wait. After a while, the dishwasher continues the program.
	The door lock has not clicked into place and locked.	Check the door lock. If it has not clicked into place and locked, open the door.  Press and hold the left navigation button and the Auto Open option button until the display starts flashing. Wait until it stops flashing (60 seconds). Close the door. Check that the door lock clicks into place and locks.
	A fuse/circuit breaker has been tripped.	Check.
	The plug is not plugged into the wall socket.	Check.
	The water tap is turned off.	Check.
	Overflow/leaks.	Check.
	A whirring sound (the drainage pump) is heard from the dishwasher and does not stop when the main power switch is turned off.	Turn off the water tap. Pull out the plug and call the service department.
Check that the Delayed Start option has not been selected.	Press and hold Start/Stop for three seconds if you want to cancel the Delayed Start option.	

Table continued from last page

<b>Problem</b>	<b>Possible causes</b>	<b>Action</b>
The dishes are not clean.	The spray arms do not rotate.	Check that the dishes are not blocking the spray arms.
	Spray arm holes or bearings blocked.	Clean the spray arms and the middle basket's spray pipes. See the chapter Care and cleaning.
	Unsuitable dishwashing program.	Select a program with Intensive mode. The program will use a higher temperature to dissolve grease on very dirty dishes.
	Incorrect detergent dosage.	Dose according to water hardness. Far too much or far too little detergent results in poorer dishwashing results.
	Old detergent. Detergent is a perishable product.	Avoid large packages.
	Dishes loaded incorrectly.	Do not cover porcelain with large bowls or the like. Avoid placing very tall glasses in the corners of the baskets.
	Glasses and cups have toppled over during the program.	Place dishes to sit steady.
	The filters are not fitted correctly.	Check that the filter handle is locked in the stop position. The handle should point straight out from the dishwasher.
	Drainage pump stop missing.	Check that the coloured stop on the right in the bottom drain is in place. See the chapter Care and cleaning.
Spots on stainless steel or silver.	Some foodstuffs, such as mustard, mayonnaise, lemon, vinegar, salt and dressings, can cause spots on stainless steel if left for too long.	Rinse off these types of foodstuffs if not starting the dishwasher immediately. Use the Rinse and hold program.
	All stainless steel can cause spots on silver if they come into contact during dishwashing. Aluminium can also cause spots on dishes.	In order to avoid marks and tarnishing, separate dishes made from different metals, such as silver, stainless steel and aluminium.

# Troubleshooting

Table continued from last page

<b>Problem</b>	<b>Possible causes</b>	<b>Action</b>
Spots or films on the dishes.	Incorrect rinse aid dosage setting.	See the chapter Settings.
	The setting TAB is activated and all-in-one detergent with insufficient drying effect is being used.	Switch all-in-one detergents or deactivate the setting TAB and top up with salt and separate rinse aid. See Rinse aid in the chapter Settings.
	Salt compartment empty.	Top up with salt. See the chapter Care and cleaning.
	Incorrect water softener setting.	See Water hardness in the chapter Settings.
	The water softener is leaking salt.	Check that the salt compartment lid is properly tightened. Otherwise call the service department.
	Too high temperature and/or too much detergent can cause etching on crystal. Unfortunately, this cannot be repaired, only prevented.	Wash crystal at a low temperature and with a conservative amount of detergent. Contact the detergent manufacturer.
The dishes have a sticky white/blue film.	Rinse aid dosage setting too high.	Reduce the dosage. See the chapter Settings. If you have very soft water, you may want to dilute the rinse aid 50:50 with water.
Spots left after washing.	Lipstick and tea can be difficult to wash off.	Use a detergent with a bleaching agent.
Detergent residue in the detergent compartment after dishwashing.	The detergent compartment was damp when adding detergent.	The detergent compartment must be dry when adding detergent.
	The detergent compartment has been blocked.	Check that the dishes are not preventing the detergent compartment from opening.
Rattling sound when dishwashing.	The dishes are not correctly placed or the spray arms are not rotating.	Check that the dishes are placed securely. Spin the spray arms to make sure they can rotate.
"Run Self-cleaning program" is shown on the display.	The dishwasher tub, spray arms and spray pipes need to be cleaned.	Run a self-cleaning program. See Self-cleaning in the chapter Using the dishwasher.

Table continued from last page

<b>Problem</b>	<b>Possible causes</b>	<b>Action</b>
Water remains in the dishwasher.	The filters are blocked.	Clean the coarse and fine filters.
	The filters are not fitted correctly.	Check that the filter handle is locked in the stop position. The handle should point straight out from the dishwasher.
	Debris in the drainage pump.	Clean the drainage pump. See the chapter Care and cleaning.
	Drainage pump stop missing.	Check that the coloured stop on the right in the bottom drain is in place. See the chapter Care and cleaning.
	Kink in drainage hose.	Check that the hose is free from kinks and sharp bends.
	Blocked drainage hose.	Disconnect the drainage hose where it connects to the sink unit's water trap. Check that no debris has fastened and that the connection has an inner diameter of at least 14 mm.
Bad odour in dishwasher.	Dirt around the seals and in corners.	Clean with washing-up brush and low foaming cleaner.
	Low temperature programs have been selected for a prolonged period.	Run a program with a high temperature once or twice a month. Or run a self-cleaning program. See Self-cleaning in the chapter Using the dishwasher.
	The dishwasher has not been used for a while.	Run a self-cleaning program. See Self-cleaning in the chapter Using the dishwasher.
Grease deposits in the dishwasher.	Low temperature programs have been selected for a prolonged period.	Select a program with Intensive mode. The program will use a higher temperature to dissolve grease on very dirty dishes. Or run a self-cleaning program once or twice a month. See Self-cleaning in the chapter Using the dishwasher.

# Troubleshooting

Table continued from last page

<b>Problem</b>	<b>Possible causes</b>	<b>Action</b>
The dishes are not dry enough.	The Auto Open option is not activated.	Activate the Auto Open option.
	The dishwasher is not fully loaded.	Fully load the dishwasher.
	Rinse aid needs topping up or dosage is set too low.	Top up with rinse aid or increase the rinse aid dosage level. See the chapter Settings.
	The setting TAB is activated and all-in-one detergent with insufficient drying effect is being used.	Switch all-in-one detergents or deactivate the setting TAB and top up with salt and separate rinse aid. See Rinse aid in the chapter Settings.

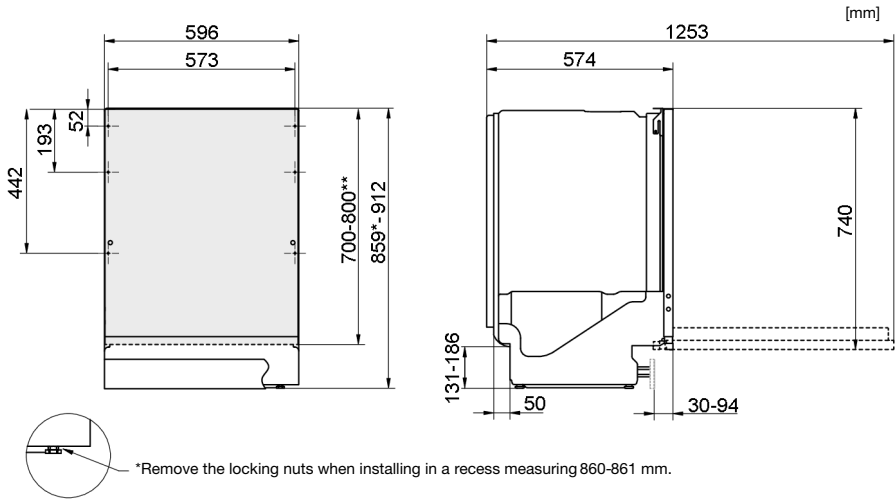

*Nominal dimensions. Actual measurements may vary.*

It is important that you read through and follow the instructions and directions below. Conduct installation and connection in accordance with the separate installation instructions.

## Safety instructions

- Connections to electricity, water and drainage must be performed by a qualified professional.
- Always follow applicable regulations for water, drainage and electricity.
- Take care during installation! Wear protective gloves! There must always be two people!
- Place a drip tray on the floor beneath the dishwasher to prevent damage from any water leaks.
- Before screwing the dishwasher into place, test the dishwasher by running the Rinse and hold program. Check that the dishwasher fills with water and drains. Check also that none of the connections leak.

## WARNING!

Turn off the water supply when installing the dishwasher!

The plug must be disconnected or power to the socket turned off while the work is carried out!

## Setup

- The recess and connection dimensions are included in the separate installation instructions. Check that all dimensions are correct before starting the installation. Note that the height of the cover door can be adjusted to match other fittings.
- Make sure the area on which the dishwasher is to be installed is firm. Adjust the adjustable feet so that the dishwasher is level. Tighten the lock nuts.
- If the dishwasher is built-in the surrounding furnishings must be resistant to any condensation from the dishwasher.

# Installation

- Affix the protective film (packed in the document bag) to the underside of the worktop. The protective film is to protect the worktop from moisture.
- Check that the machine is installed such that the door opens freely, otherwise door lock functionality may be disrupted.
- Note that the door springs may need adjusting after a cover door has been fitted. Adjust the left and right door springs equally until the door is evenly balanced.

## Drainage connection

See the separate installation instructions for necessary information.

This dishwasher is suitable for installing in a raised recess (to attain an ergonomic working height). This means that the dishwasher can be placed so that the drainage hose runs to a lower level than the bottom of the dishwasher, such as by routing it directly to a floor drain. The dishwasher is fitted with an integrated anti-siphon device to prevent the machine from being emptied of water during the wash cycle.

The drainage hose can also be connected to a connection nipple on the sink unit's water trap. The connection nipple must have an internal diameter of at least 14 mm.

The drainage hose may be extended by a maximum of 2.5 m (the total length of the drainage hose must not exceed 4.5 m). Any joins and connecting pipes must have an internal diameter of at least 14 mm. However, the drainage hose should ideally be replaced with a new hose without joins.

No part of the drainage hose may be more than 950 mm above the bottom of the dishwasher.

Attach the drainage hose with a hose clamp. Ensure that the drainage hose has no kinks.

## Connection to water supply

Use only the inlet hose supplied with the dishwasher. Do not re-use old or other spare hoses.

The supply pipe must be fitted with a water tap (stopcock). The water tap must be easily accessible, so that the water can be shut off if the dishwasher has to be moved.

Once the installation is complete, turn on the water tap and allow the pressure to settle for a while. Check that all connections are watertight.

### **Connection to cold water supply**

Connect the dishwasher to the cold water supply if the building is heated using oil, electricity or gas.

### **Connection to hot water supply**

Connect the dishwasher to the hot water supply (max. 70 °C) if the building is heated using an energy-efficient means such as district heating, solar power or geothermal power. Choosing a hot water connection cuts dishwashing times and reduces the dishwasher's energy consumption.

## NOTE!

Do not exceed the permitted water supply temperature. Certain materials used in some cookware cannot withstand strong heat. See Fragile dishes in the chapter Loading the dishwasher.

## Electrical connection

Information about the electrical connection can be found on the serial number plate. This specification must match the electricity supply.

The dishwasher must be connected to an earthed socket.



The electric wall socket must be placed outside of the installation area to be easily accessible after installing the dishwasher. Do not use an extension cord!

## NOTE!

Any repair and maintenance pertaining to safety or performance should be done by trained experts.

## Information about your product

(only certain models)

There is a QR code on the serial number plate. Scan the code to view information about your product.

## Contact the service department

Read the chapter Troubleshooting before contacting the service centre. If you have encountered a problem that you cannot resolve, please contact your nearest service centre for professional help, see [www.atag.nl](http://www.atag.nl). Our website also has information about spare part availability and what you can repair yourself.

When making contact, provide the details on the serial number plate. Include the article number (1) and the serial number (2).

Please note that non-professional repairs may risk user safety and affect the warranty.

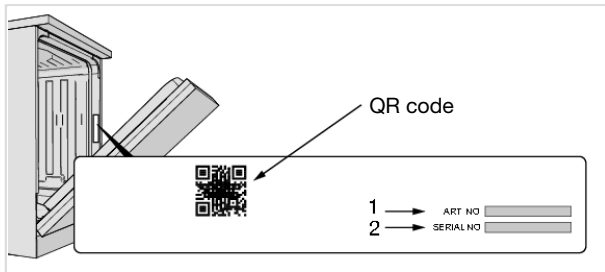

## Technical data

Height:	859-912 mm
Width:	596 mm
Depth:	574 mm
Weight:	55 kg <sup>1)</sup>
Number of standard place settings:	17 <sup>2)</sup>
Water pressure:	0.03–1.0 MPa
Electrical connection:	See serial number plate
Rated power:	See serial number plate

<sup>1)</sup> Weight can vary due to different specifications.

<sup>2)</sup> In accordance with the EN 50242 / EN 60436 standard.

## Information for consumers

Information about your product can be found at [www.atag.nl](http://www.atag.nl), where you will also find a link to the European Product Database for Energy Labelling, EPREL. Or else visit [www...](http://www...) (*not available when this instructions was printed*) directly. Follow the instructions to search by model name.

See the information on the serial number plate. Make a note of the model name (3).

## Information for test institute

Information about this product can be found in the European Product Database for Energy Labelling, EPREL, and can also be ordered by e-mail [dishwashers@appliance-development.com](mailto:dishwashers@appliance-development.com).

The request should include the details on the serial number plate. Include the article number (1), the serial number (2) and the model name (3).

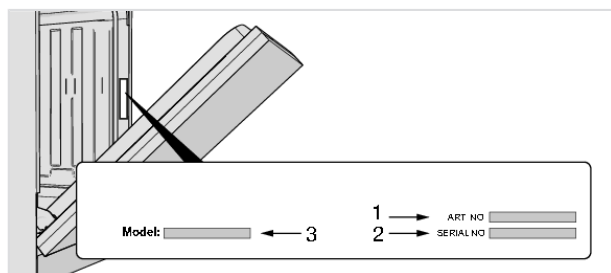

# ATAG

[www.atag.nl](http://www.atag.nl) • [www.atag.be](http://www.atag.be)



804453-a1

CE

*We reserve the right to make changes.*

# ATAG

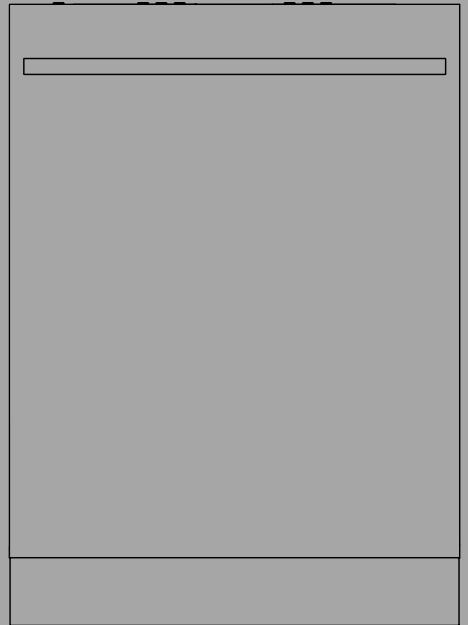

---

## NOTICE D'UTILISATION

Lave-vaisselle

FR

VA8117TT

# Tables des matières

<b>Votre lave-vaisselle</b> .....	<b>3</b>	Si le lave-vaisselle est éteint en raison d'une panne de courant .....	24
<b>Consignes de sécurité</b> .....	<b>4</b>	Une fois le programme terminé .....	24
Activez la sécurité enfants (verrouillage des touches) .....	5	Comment obtenir les meilleurs résultats de séchage .....	24
Installation .....	5	Déchargement du lave-vaisselle .....	24
Stockage hivernal / Transport .....	5	Tableau des programmes .....	25
Protection antidébordement .....	5	<b>Réglages</b> .....	<b>26</b>
Emballage .....	5	Ouverture du Menu Réglages du lave-vaisselle .....	26
Élimination .....	5	<b>Entretien et maintenance</b> .....	<b>30</b>
<b>Avant le premier lavage</b> .....	<b>7</b>	Rajoutez liquide rinçage .....	30
1. Dureté de l'eau .....	7	Rajoutez du sel .....	30
2. Réglages de base .....	8	Nettoyage des filtres .....	31
<b>Lavage plus écologique</b> .....	<b>11</b>	Nettoyage des bras et tubes gicleurs .....	32
Le lave-vaisselle économise de l'énergie et de l'eau .....	11	Nettoyez l'intérieur et l'extérieur du lave-vaisselle .....	34
<b>Chargement du lave-vaisselle</b> .....	<b>12</b>	Éliminez les blocages .....	34
Vaisselle fragile .....	12	<b>Dépannage</b> .....	<b>36</b>
Le chargement affecte les résultats .....	12	<b>Installation</b> .....	<b>43</b>
Les paniers du lave-vaisselle .....	13	Consignes de sécurité .....	43
Tiroir à couverts .....	13	Installation .....	43
Panier supérieur .....	14	Branchement à la canalisation des eaux usées .....	44
Panier du milieu .....	15	Branchement à l'arrivée d'eau .....	44
Panier inférieur .....	16	Raccordement électrique .....	45
Panier à couverts .....	17	<b>Service après-vente</b> .....	<b>46</b>
<b>Utilisation du lave-vaisselle</b> .....	<b>18</b>	Informations sur votre produit .....	46
Ajoutez le détergent .....	18	Contactez le service après-vente. ....	46
Interrupteur Marche/Arrêt .....	20	<b>Données techniques et performances énergétiques</b> .....	<b>47</b>
Sélectionnez un programme .....	20	Données techniques .....	47
Sélectionnez un mode de programme .....	22	Informations pour les consommateurs .....	47
Sélection des options .....	22	Informations pour le laboratoire d'essais .....	47
Démarrage du lave-vaisselle .....	23		
Temps restant .....	23		
Voyant d'état .....	23		
Arrêt ou modification d'un programme .....	23		
Si vous souhaitez ajouter de la vaisselle .....	24		

# Votre lave-vaisselle

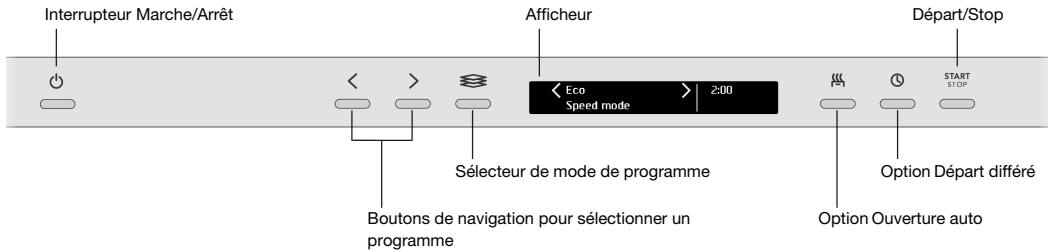

Installez le lave-vaisselle, voir le chapitre Installation. Puis ouvrez la porte et appuyez sur l'interrupteur Marche/Arrêt pour commencer à utiliser la machine.

« **This is a first time set up.** » apparaît sur l'afficheur la première fois que le lave-vaisselle est allumé. Il est important que vous choisissiez les bons réglages pour obtenir de bons résultats de lavage de la vaisselle. Voir la page 7.

## Consignes de sécurité

- Lisez attentivement le mode d'emploi et conservez-le en lieu sûr !
- Nombre de couverts standards : 17
- N'utilisez jamais le lave-vaisselle pour un usage autre que ceux spécifiés dans ce mode d'emploi.
- Ne chargez pas la porte ou les paniers du lave-vaisselle avec autre chose que de la vaisselle.
- Ne laissez jamais la porte du lave-vaisselle ouverte, car quelqu'un pourrait trébucher dessus.
- Utilisez uniquement du détergent pour lave-vaisselle !
- Cette machine peut être utilisée par des enfants à partir de 8 ans et des personnes aux capacités physiques ou mentales réduites, souffrant de pertes de mémoire ou des personnes manquant d'expérience et de connaissances. Ces personnes doivent utiliser la machine sous surveillance ou disposer d'instructions appropriées sur la manière de l'utiliser et comprendre les éventuels risques encourus. Le nettoyage de la machine ne doit pas être effectué par des enfants sans surveillance.
- Le remplacement de câbles électriques endommagés doit être confié à un électricien qualifié.
- Utilisez uniquement le lave-vaisselle pour nettoyer la vaisselle dans des environnements de type ménager. Tout autre usage est interdit.
- Ne placez jamais de la vaisselle contenant des résidus de solvant dans le lave-vaisselle, car cela présenterait des risques d'explosion. Ne mettez pas non plus au lave-vaisselle des plats contenant des cendres, de la cire ou des lubrifiants.
- Surveillez les enfants. Ne les laissez pas utiliser le lave-vaisselle ou jouer avec. Soyez particulièrement vigilant lorsque la porte est ouverte car il peut rester du détergent à l'intérieur ! Démarrez toujours le lave-vaisselle immédiatement après avoir ajouté le détergent.



## ATTENTION !

Les couteaux et autres objets pointus doivent être pointés vers le bas dans le panier à couverts ou posés à l'horizontale dans les autres paniers.

## ATTENTION !

Les enfants doivent être surveillés : le détergent pour lave-vaisselle est corrosif !

## Activez la sécurité enfants (verrouillage des touches)

Vous pouvez activer la sécurité enfants (verrouillage des touches) pour empêcher les enfants de faire fonctionner le lave-vaisselle. Voir le chapitre Réglages.

## Installation

Voir le chapitre Installation.

## Stockage hivernal / Transport

Entreposez le lave-vaisselle dans un lieu non exposé au gel et évitez les transports prolongés par temps très froid. Transportez le lave-vaisselle à la verticale ou à plat sur le dos.

Avant de transporter un lave-vaisselle usagé, toute l'eau doit être pompée et évacuée de la machine. Lancez le programme Prérinçage.

## Protection antidébordement

La protection antidébordement commence à pomper l'eau hors de la machine et coupe l'arrivée d'eau si le niveau d'eau dans le lave-vaisselle dépasse la norme. Si la protection antidébordement est déclenchée, Trop d'eau admise apparaît sur l'écran. Coupez l'arrivée d'eau et contactez le service après-vente le plus proche.

## Emballage

L'emballage extérieur protège le produit pendant le transport. Le matériau d'emballage est recyclable. Séparez les différents matériaux d'emballage pour réduire l'utilisation des matières premières et les déchets. Votre concessionnaire peut récupérer l'emballage pour le recycler ou vous diriger vers le centre de recyclage le plus proche. L'emballage est composé des éléments suivants :

- Carton ondulé fabriqué jusqu'à 100 % en matières recyclées.
- Polystyrène expansé (EPS) sans chlore ou fluor ajouté.
- Supports en bois non traité.
- Plastique de protection en polyéthylène (PE).

## Élimination

Le lave-vaisselle est fabriqué et marqué en vue d'un recyclage.

# Consignes de sécurité

Lorsque le lave-vaisselle arrive au terme de sa durée de vie utile, il doit être rendu hors d'usage avant mise au rebut. Tirez le câble d'alimentation et coupez-le aussi court que possible.

Contactez les autorités locales pour connaître le lieu et la méthode de recyclage adéquats pour le lave-vaisselle.

## 1. Dureté de l'eau

Pour de bons résultats de lavage, le lave-vaisselle doit fonctionner avec de l'eau douce (eau contenant peu de minéraux). L'eau calcaire laisse un dépôt blanc sur la vaisselle et le lave-vaisselle.

### Contrôle de la dureté de l'eau

La dureté de l'eau est indiquée en degré allemand (°dH) ou en degré français (°fH).

Si la dureté de l'eau d'alimentation est supérieure à 6 °dH (9 °fH), l'eau doit être adoucie. Ce processus est effectué automatiquement par l'adoucisseur d'eau intégré. Pour que l'adoucisseur fonctionne au maximum de ses capacités, il doit être ajusté en fonction de la dureté de l'eau d'alimentation. Une fois que vous avez réglé l'adoucisseur d'eau, utilisez les doses de détergent et de liquide de rinçage adaptées à l'eau douce.

Vérifiez la dureté de l'eau auprès de votre réseau de distribution.

Notez la dureté de l'eau : \_\_\_\_\_

Degré allemand de dureté de l'eau	Degré français de dureté de l'eau	Réglage recommandé
0-5°dH	0-9°fH	0
6-8°dH	10-14°fH	1
9-11°dH	15-20°fH	2
12-14°dH	21-25°fH	3
15-19°dH	26-34°fH	4
22-24°dH	35-43°fH	5
25-29°dH	44-52°fH	6
30-39°dH	53-70°fH	7
40-49°dH	71-88°fH	8
50°dH	89°fH	9

Si la dureté de l'eau dépasse 50 °dH (89 °fH), nous recommandons de brancher un adoucisseur d'eau externe.

### Augmentation de la consommation pendant la régénération

L'adoucisseur d'eau intégré du lave-vaisselle est régulièrement régénéré afin de conserver sa fonction. La régénération prolonge le programme de lavage et augmente la consommation d'énergie et d'eau. La fréquence de régénération de l'adoucisseur d'eau du lave-vaisselle dépend du réglage sélectionné.

Exemple : si le programme ECO est exécuté avec une dureté de l'eau de 14 °dH (57 °fH), l'adoucisseur d'eau est régénéré à intervalles réguliers (après 7 cycles de lavage), la consommation d'énergie augmente de 0,015 kWh, la consommation d'eau augmente de 2,3 litres et la durée du programme est prolongée de 3 minutes. La régénération est effectuée pendant le lavage principal du programme.

# Avant le premier lavage

## ⚠ ATTENTION !

L'eau calcaire laisse un dépôt blanc sur la vaisselle et à l'intérieur du lave-vaisselle. Il est donc important que vous sélectionniez le réglage correct pour l'adoucisseur d'eau ! Voir Dureté de l'eau.

N'utilisez jamais le lave-vaisselle avec un compartiment à sel vide si la dureté de l'eau d'alimentation dépasse 6 °dH (9 °fH).

## 2. Réglages de base

Ouvrez la porte et appuyez sur l'interrupteur Marche/Arrêt.

« **This is a first time set up.** » apparaît sur l'afficheur. Il est important que vous choisissiez les bons réglages pour obtenir de bons résultats de lavage de la vaisselle.

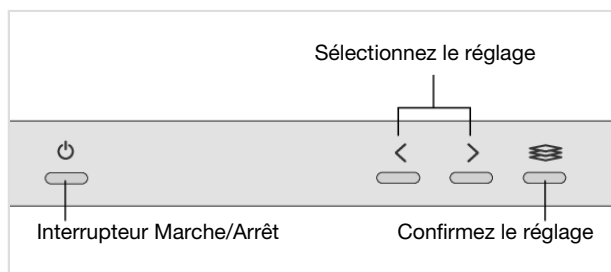

### Réglages

#### 1. Language (Langue)

Sélectionnez la langue d'affichage.

#### 2. Liquide rinçage 0/1/2/3/4/5/TAB

Le séchage est plus rapide et le résultat meilleur si vous utilisez un produit de rinçage. Vous pourrez également obtenir un meilleur résultat de lavage de la vaisselle et des plats impeccables et sans taches.

Sélectionnez le dosage du produit de rinçage. Le distributeur de liquide de rinçage peut être réglé entre 0 (Désactivé) et 5 (Dosage élevé).

Quand un détergent Tout-en-1 contenant un produit de rinçage est utilisé, vous pouvez activer le réglage TAB. Pour plus d'informations sur le détergent Tout-en-1, consultez le chapitre Utilisation du lave-vaisselle.

Présélectionné à l'usine : 5

## 🚰 Rajoutez liquide rinçage

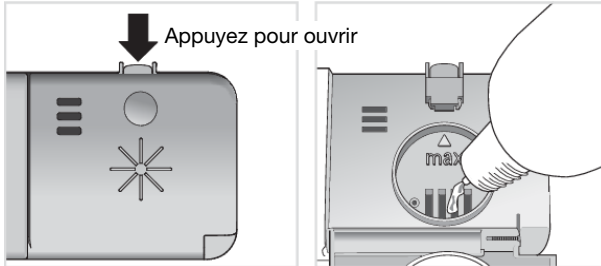

1. Ouvrez le couvercle du compartiment du liquide de rinçage.
2. Ajoutez avec précaution du produit de rinçage jusqu'au niveau portant la marque **max**.
3. Essuyez les éventuelles éclaboussures de liquide de rinçage autour du compartiment.
4. Fermez solidement le couvercle.

## 3. Dureté de l'eau 0/1/2/3/4/5/6/7/8/9

Ajustement de l'adoucisseur d'eau. Sélectionnez un réglage en fonction de la dureté de l'eau d'alimentation. Il est important que ce réglage soit correct !

N'oubliez pas de mettre du sel dans le compartiment à sel après avoir réglé l'adoucisseur d'eau entre 1 - 9.

*Si la dureté de l'eau d'alimentation est inférieure à 6°dH (9°FH), sélectionnez 0. L'adoucisseur d'eau est désactivé et le sel n'est pas nécessaire.*

*Présélectionné à l'usine : 4*

## ✳️ Rajoutez du sel

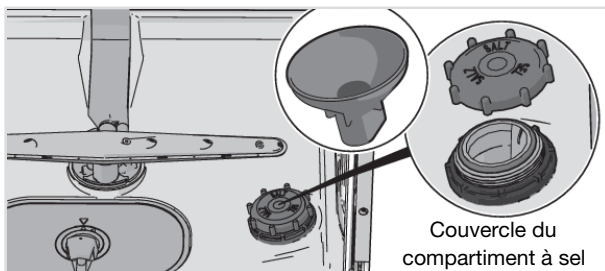

1. Dévissez le couvercle du compartiment à sel.
2. Placez l'entonnoir livré avec le lave-vaisselle dans l'orifice de remplissage du compartiment de sel. Versez d'abord environ 1 l d'eau.
3. Ajoutez ensuite le sel, au maximum 630 grammes, jusqu'à ce que le compartiment soit plein. Utilisez du gros sel ou du sel spécial lave-vaisselle.
4. Essuyez l'excédent de sel afin de pouvoir revisser fermement le bouchon.

# Avant le premier lavage

*Suite du tableau de la page précédente*

## **✦ Rajoutez du sel**

Pour éviter le risque de taches de rouille, lancez un programme de lavage immédiatement après avoir ajouté du sel.

*Pour changer le réglage sélectionné, consultez le chapitre Réglages.*

## Le lave-vaisselle économise de l'énergie et de l'eau

Lors de l'utilisation du lave-vaisselle dans une résidence, la consommation d'énergie et d'eau est généralement moindre que pour le lavage de la vaisselle à la main .

### **Ne rincez pas à l'eau courante**

Ne rincez pas la vaisselle sous le robinet car cela augmente la consommation d'énergie et d'eau. Éliminez simplement un maximum de restes de nourriture avant de charger le lave-vaisselle.

### **Choisissez un détergent vert**

Lisez la déclaration relative à la protection de l'environnement sur l'emballage !

Une quantité excessive de détergent, de produit de rinçage et de sel peut nuire à l'efficacité du lavage et entraîne également un impact plus important sur l'environnement.

### **Utilisez le lave-vaisselle lorsqu'il est complètement chargé**

Économisez de l'énergie et de l'eau en attendant que le lave-vaisselle soit plein avant de lancer un programme (voir le nombre de couverts standard). Utilisez le programme Prérinçage pour rincer la vaisselle en cas d'odeurs désagréables.

### **Utilisez des programmes à basse température**

Si la vaisselle n'est pas très sale, vous pouvez choisir un programme utilisant une température plus basse.

### **Sélectionnez le programme de lavage – ECO**

Ce programme est approprié pour le lavage de vaisselle normalement sale et présente la meilleure efficacité en termes de consommation combinée d'énergie et d'eau. Ce programme est utilisé pour évaluer la conformité à la législation de l'UE concernant l'écoconception.

Le programme de lavage est conçu pour laver avec efficacité en utilisant aussi peu d'énergie et d'eau que possible. Le programme lave à basse température pendant un long moment.

### **Sélectionnez un mode de programme – Mode Vert**

Le lave-vaisselle comporte différents modes de programme. Pour économiser de l'énergie et de l'eau, utilisez Mode Vert. (Disponible avec : Universel)

### **Sélectionnez l'option – Ouverture auto**

Vous obtiendrez un programme de lavage plus court et de meilleurs résultats de séchage si vous utilisez l'option Ouverture auto qui ouvre automatiquement la porte du lave-vaisselle. Attendez que le lave-vaisselle indique que le programme est terminé et que la vaisselle a refroidi avant de décharger le lave-vaisselle.

### **Raccordez à l'arrivée d'eau froide**

Branchez le lave-vaisselle sur l'arrivée d'eau froide si le bâtiment est chauffé au fioul, à l'électricité ou au gaz.

### **Branchement à l'arrivée d'eau chaude**

Branchez le lave-vaisselle sur l'arrivée d'eau chaude (max. 70 °C) si le bâtiment utilise un chauffage écoénergétique tel que le chauffage urbain, l'énergie solaire ou géothermique. Un raccordement à l'eau chaude réduit la durée du programme et la consommation d'électricité.

## REMARQUE

Ne dépassez pas la température autorisée de l'arrivée d'eau. Certains matériaux utilisés dans certains ustensiles de cuisson ne peuvent pas résister à une forte chaleur.

# Chargement du lave-vaisselle

## Vaisselle fragile

Certains ustensiles ne sont pas lavables au lave-vaisselle. Il peut y avoir plusieurs raisons à cela. Certains matériaux ne peuvent supporter une chaleur trop intense, d'autres risquent d'être endommagés par le détergent.

Faites preuve de prudence avec, par exemple, les objets faits à la main, les décorations fragiles, le cristal/la verrerie, les objets en argent, cuivre, étain, aluminium, bois et plastique. Recherchez le marquage « Lavable en lave-vaisselle ».

### Décorations fragiles

La porcelaine ornée de décorations sur le vernis (qui sont rugueuses au toucher) ne doit pas être lavée au lave-vaisselle.

### Cristal/Verre

Lavez les objets fragiles en cristal/verre en utilisant le programme de lavage doux Verres cristal. N'oubliez pas d'utiliser une petite quantité de détergent et de placer les objets de sorte qu'ils ne risquent pas de se toucher pendant le lavage.

Le séchage est plus rapide et le résultat meilleur si vous utilisez un produit de rinçage. Vous pourrez également obtenir un meilleur résultat de lavage de la vaisselle et des plats impeccables et sans taches.

*Les objets en verre peints à la main, ainsi que les objets anciens et très fragiles, ne doivent pas être lavés dans un lave-vaisselle.*

### Argent

Les objets en argent et en acier inoxydable ne doivent pas s'entrechoquer car l'argent risque de se décolorer.

### Aluminium

L'aluminium risque de se ternir si vous le lavez au lave-vaisselle. Toutefois, les ustensiles en aluminium de bonne qualité peuvent passer au lave-vaisselle, même s'ils se ternissent légèrement.

### Couverts avec manches collés

Certains types de colle ne sont pas compatibles avec le lave-vaisselle. Les manches risquent alors de se décoller.

## Le chargement affecte les résultats

Chargez soigneusement la vaisselle afin d'obtenir les meilleurs résultats de lavage et de séchage avec une consommation minimale d'énergie et d'eau. Donnez à votre lave-vaisselle les meilleures conditions possibles pour atteindre et laver toutes les surfaces et pour sécher la vaisselle aussi efficacement que possible.

- Toutes les surfaces sales doivent être orientées vers l'intérieur et vers le bas !
- Ne placez pas les plats les uns sur les autres ou les uns dans les autres.
- Placez les articles incurvés, tels que les tasses, de sorte que l'eau de rinçage puisse s'écouler. Cela est également important pour les objets en plastique.
- Vérifiez que les petits objets ne risquent pas de tomber à travers le panier du lave-vaisselle ; placez-les dans le tiroir à couverts.

## REMARQUE

Vérifiez que les bras gicleurs peuvent tourner.



## Les paniers du lave-vaisselle

Le lave-vaisselle est équipé d'un tiroir à couverts, d'un panier supérieur, d'un panier du milieu et d'un panier inférieur avec panier à couverts.

*L'apparence des paniers peut varier en fonction de la configuration du lave-vaisselle.*

## Tiroir à couverts

Le tiroir à couverts peut accueillir les couteaux, les louches, les fouets, la coutellerie de service et des objets similaires.

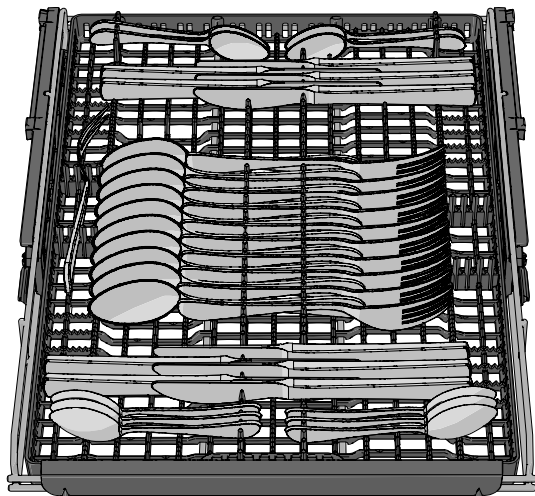

### Élévation du tiroir à couverts

1. Sortez le tiroir à couverts.
2. Tirez vers l'avant les deux poignées de verrouillage situées de chaque côté pour monter le tiroir à couverts.

### Abaissement du tiroir à couverts

1. Vérifiez que le panier supérieur est sur la position basse.
2. Sortez le tiroir à couverts.
3. Glissez les deux poignées de verrouillage, situées de chaque côté, vers le bas et vers l'arrière pour abaisser le tiroir à couverts.

# Chargement du lave-vaisselle

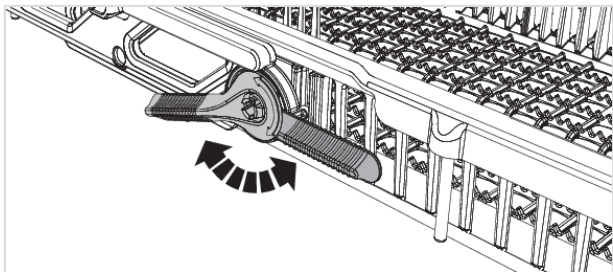

## Panier supérieur

Placez les verres, les tasses, les bols, les petites assiettes et les soucoupes dans le panier supérieur. Toutes les surfaces sales doivent être orientées vers l'intérieur et vers le bas ! Placez les verres à vin sur le support pour verres à vin et les couteaux dans le porte-couteaux sur la droite.

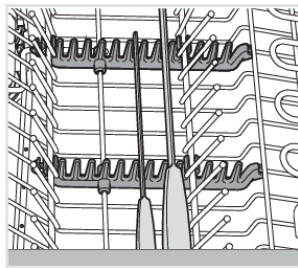
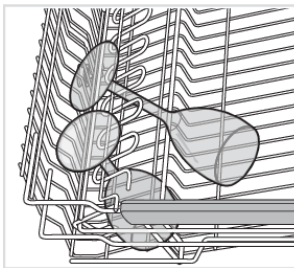
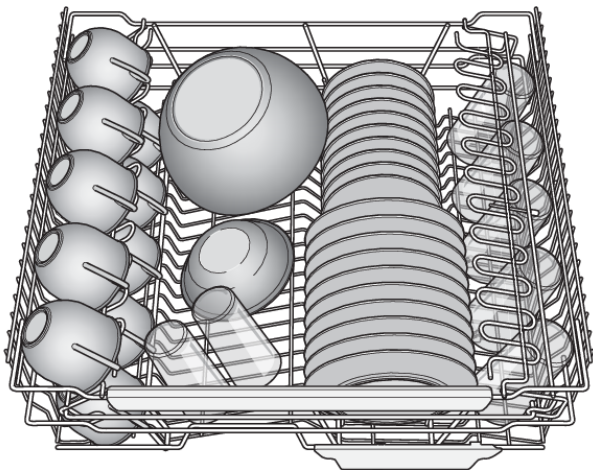

### Picots rabattables

Vous pouvez rabattre ou relever les picots rabattables afin de faciliter le chargement de casseroles, saladiers et verres. Libérez les picots en poussant le loquet vers l'intérieur avant d'ajuster leur position.

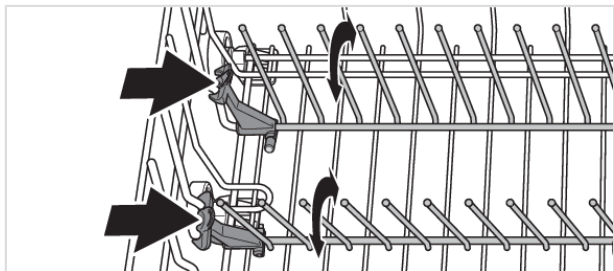

## Élévation du panier supérieur

1. Sortez le panier supérieur.
2. Saisissez les côtés du panier supérieur des deux mains et soulevez-le.

## Abaissement du panier supérieur

1. Sortez le panier supérieur.
2. Tirez sur les deux poignées de verrouillage situées de part et d'autre du panier supérieur pour l'abaisser.

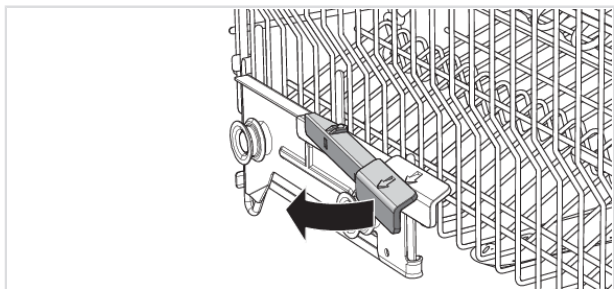

## Panier du milieu

Le panier du milieu avec tube gicleur convient aux objets de faible hauteur.

Le panier à ustensiles du panier du milieu offre de l'espace pour les louches, fouets, couverts de service et objets similaires.

# Chargement du lave-vaisselle

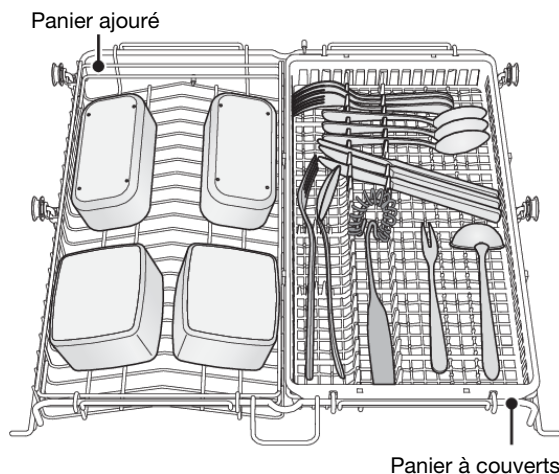

## Lavage d'objets volumineux

Les deux compartiments situés dans le panier du milieu peuvent être retirés. L'ensemble du panier du milieu peut également être retiré pour créer de l'espace entre les paniers supérieur et inférieur afin de laver des objets plus volumineux.

## Panier inférieur

Placez dans le panier inférieur : les assiettes, les plats à four et plats de service, les casseroles et les couverts rangés dans le panier à couverts.

Placez les casseroles et les poêles dans la partie arrière droite du panier inférieur afin de maximiser les performances de lavage des deux embouts pulvérisateurs arrière qui sont adaptés à ce type de vaisselle.

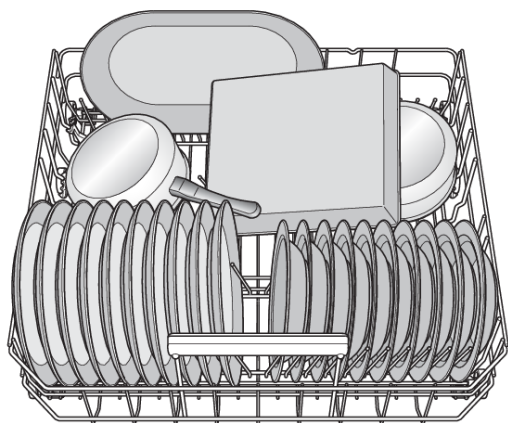

## Picots rabattables

Pour laver des casseroles, abaissez les picots rabattables (supports à assiettes). Libérez les picots en poussant le loquet vers l'intérieur avant d'ajuster leur position. Dans la partie arrière droite du panier inférieur, la moitié des picots rabattables peut être repliée lors du lavage, par exemple, d'un plat en grès ou d'une casserole profonde.

## Support pour vases et bouteilles

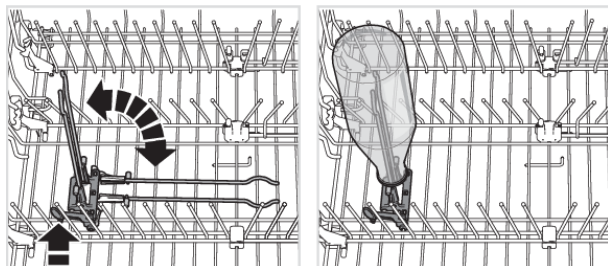

## Lavage des grandes assiettes

Déplacez les picots rabattables et leurs fixations pour augmenter la distance entre les rangées de picots et adapter le panier inférieur aux assiettes d'un diamètre supérieur à 25 cm.

## Panier à couverts

Placez les couverts manches tournés vers le bas, à l'exception des couteaux et espacez-les autant que possible. Vérifiez que les cuillères ne soient pas collées entre elles.

Il est recommandé de placer le panier à couverts au milieu et à l'avant du panier inférieur afin de maximiser les performances de lavage de l'embout pulvérisateur destiné exclusivement au panier à couverts.

## ⚠ ATTENTION !

Les couteaux et autres objets pointus doivent être pointés vers le bas dans le panier à couverts ou posés à l'horizontale dans les autres paniers.

## Partie rabattable pour petits articles

Le panier à couverts est doté d'une section rabattable au milieu pour les petits objets, ou les petites tiges, comme les accessoires de fouet électrique.

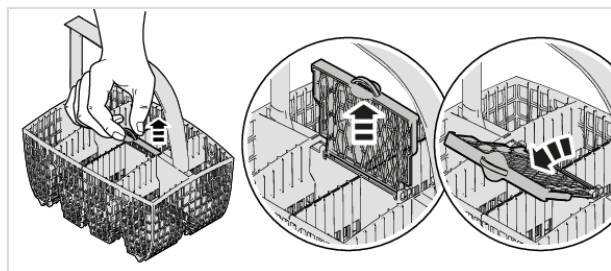

# Utilisation du lave-vaisselle

## Ajoutez le détergent



1. Compartiment à détergent de prélavage
2. Compartiment à détergent de lavage

La quantité de détergent varie selon la dureté de l'eau.

Suivez les instructions figurant sur l'emballage du détergent. Ce lave-vaisselle est équipé d'un adoucisseur d'eau. Il convient donc d'utiliser des doses de détergent et de produit de rinçage adaptées à l'eau douce.

Une quantité excessive de détergent peut nuire à l'efficacité du lavage et entraîne également un impact plus important sur l'environnement.

Le compartiment à détergent doit être sec quand vous ajoutez le détergent. Il y a un compartiment pour le pré-lavage et un autre pour le lavage principal. Si vous utilisez des détergents pour lave-vaisselle en poudre et liquides, ajoutez une petite quantité de détergent dans le compartiment de pré-lavage. Contactez le fabricant du détergent si vous avez des questions sur le détergent.

### REMARQUE

Utilisez uniquement du détergent pour lave-vaisselle ! N'utilisez pas de lessive liquide pour le linge car la mousse qui se forme empêche le lave-vaisselle de fonctionner correctement.

### Tablettes pour lave-vaisselle

En cas de difficulté à fermer le couvercle du distributeur, coupez la tablette en deux. Le détergent risque de ne pas être libéré correctement si le couvercle est trop serré et ne s'ouvre pas correctement.

### REMARQUE

Les tablettes pour lave-vaisselle ne sont pas recommandées pour les programmes courts (moins de 75 minutes). Utilisez de préférence du détergent pour lave-vaisselle en poudre ou liquide.

### Détergent Tout-en-1

Il existe de nombreux types de détergents Tout-en-1 sur le marché. Lisez attentivement les instructions de ces produits.

Lorsque vous utilisez un détergent Tout-en-1 qui contient un produit de rinçage, vous pouvez activer le réglage TAB. Notez que le compartiment de sel doit être rempli de sel.

## REMARQUE

Les meilleurs résultats de lavage et de séchage sont obtenus en utilisant un détergent normal pour lave-vaisselle avec un produit de rinçage et du sel distribués séparément.

# Utilisation du lave-vaisselle

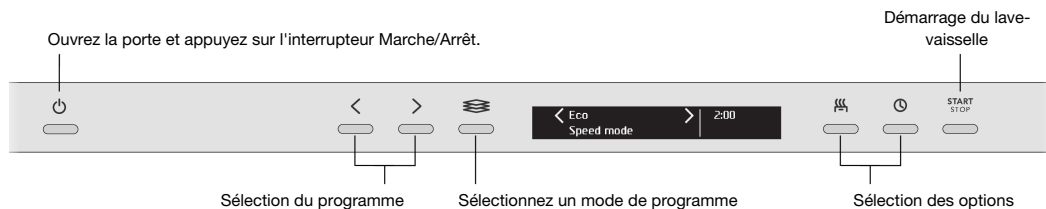

## Interrupteur Marche/Arrêt

Ouvrez la porte et appuyez sur l'interrupteur Marche/Arrêt. Ouvrez le robinet d'eau s'il est fermé.

## Sélectionnez un programme

ECO est toujours présélectionné. Pour sélectionner un autre programme, appuyez sur la touche de navigation < ou > jusqu'à ce que le programme souhaité apparaisse sur l'afficheur.

Choisissez un programme convenant au type de vaisselle et à son degré de salissure.

### **ECO**

Ce programme est approprié pour le lavage de vaisselle normalement sale et présente la meilleure efficacité en termes de consommation combinée d'énergie et d'eau. Ce programme est utilisé pour évaluer la conformité à la législation de l'UE concernant l'écoconception.

Vous pouvez lire de plus amples informations sur le lavage plus écologique au chapitre Lavage plus écologique.

### **Auto**

Le lave-vaisselle détecte le degré de salissure de la vaisselle et ajuste la consommation d'eau et la température en conséquence. Lorsque la machine vient d'être installée, le programme doit être utilisé cinq fois avant d'être parfaitement adapté et de produire le meilleur résultat.

### **Universel**

Un programme efficace pour l'usage quotidien et qui permet d'éliminer les restes légèrement deséchés. (Ce programme n'est pas destiné aux aliments brûlés, par exemple dans les plats à four.)

### **Durée programmée**

Le programme s'adapte à la durée spécifiée ou à l'heure de fin programmée. Avec ce programme, il est important de choisir une durée de lavage adaptée au degré de salissure de la vaisselle.

0:15-0:45	Vaisselle légèrement sale
1:00-1:30	Vaisselle normalement sale
2:00-2:30	Vaisselle très sale

Appuyez sur le bouton de l'option  pour régler la durée du programme souhaitée.



## **Prérinçage**

Permet de rincer la vaisselle en attendant que le lave-vaisselle soit complètement chargé.

## **Plastique**

Programme destiné au lavage des objets en plastique pouvant passer au lave-vaisselle. Ce programme possède un cycle de séchage particulièrement long. Il est également possible de laver de la porcelaine et des verres.

## **Hygiène**

Ce programme est idéal en cas d'exigences élevées en matière d'hygiène, par exemple, pour les biberons et les planches à découper. La température est élevée à la fois pour le lavage principal et pour le rinçage final.

## **Verres cristal**

Un programme de lavage doux à basse température pour le lavage d'objets fragiles en cristal/verre. N'oubliez pas d'utiliser une petite quantité de détergent et de placer les objets de sorte qu'ils ne risquent pas de se toucher pendant le lavage. Voir également Vaisselle fragile dans le chapitre Chargement du lave-vaisselle. Les objets en porcelaine qui viennent juste d'être utilisés et sans restes séchés peuvent aussi être lavés avec ce programme.

## **Préchauffé (30 min + 20 min)**

Un programme de lavage avec une phase de préchauffage (l'eau est chauffée pendant 30 min) et une phase de lavage (la vaisselle est lavée pendant 20 min). Ce programme est conçu pour vous offrir un cycle de lavage rapide pouvant être lancé dans les 180 minutes qui suivent la fin de la phase de préchauffage.

Vous pouvez charger la vaisselle pendant la phase de préchauffage. Ce programme n'est pas destiné à la vaisselle comportant des résidus desséchés. N'oubliez pas d'éliminer un maximum de restes de nourriture avant de charger le lave-vaisselle.

Étape 1 : pour démarrer la phase de préchauffage, appuyez sur Start/Stop. Fermez la porte. (Les bras gicleurs tournent et le voyant d'état est allumé en rouge pendant le préchauffage de l'eau.) Attendez que le voyant d'état devienne bleu. Lorsque vous ouvrez la porte, l'afficheur indique « Phase de préchauffage terminée », ce qui signifie que la phase de lavage peut être lancée dans les 180 minutes.

Étape 2 : pour lancer la phase de lavage, appuyez sur Start/Stop.

## **Autonettoyage**

Programme d'autonettoyage pour le nettoyage hygiénique de la cuve du lave-vaisselle, des bras gicleurs et des tuyaux gicleurs.

Ce programme peut être exécuté (sans vaisselle dans la machine) en utilisant un détergent normal pour lave-vaisselle ou de l'acide citrique. Des nettoyants spéciaux pour lave-vaisselle sont aussi disponibles sur le marché. Pour l'élimination des dépôts de tartre, voir Cuve du lave-vaisselle dans le chapitre Entretien et maintenance.

## **1/2 charge Haut**

Il est possible d'utiliser ce programme pour laver uniquement des tasses et des verres placés dans le panier supérieur. Il est possible de placer également de la vaisselle peu sale dans le panier inférieur.

## **1/2 charge Bas**

Il est possible d'utiliser ce programme pour laver uniquement des assiettes et des couverts placés dans le panier inférieur. Il est possible de placer également de la vaisselle peu sale dans le panier supérieur.

# Utilisation du lave-vaisselle



## Sélectionnez un mode de programme

Pour sélectionner un mode de programme, appuyez sur le sélecteur de mode programme jusqu'à ce que le mode souhaité apparaisse sur l'afficheur. Les modes de programme disponibles varient selon les programmes.

### **Mode Vert**

Le lave-vaisselle utilise moins d'énergie et d'eau. La durée du programme est prolongée.

### **Mode Vitesse**

La durée du programme est écourtée, mais le lave-vaisselle utilise plus d'énergie.

### **Mode Nuit**

Niveau de bruit plus bas pendant le programme de lavage. La durée du programme est prolongée.

### **Mode Intensif**

La température plus élevée dissout la graisse sur la vaisselle très sale, mais le lave-vaisselle consomme plus d'énergie et d'eau. La durée du programme est prolongée.

## Sélection des options

Pour sélectionner une option, appuyez sur le bouton des options jusqu'à ce que l'option souhaitée apparaisse sur l'afficheur. Les options disponibles varient selon les programmes.



### **Ouverture auto<sup>1)</sup>**

La porte du lave-vaisselle s'ouvre automatiquement, ce qui écourté la durée du programme et permet d'obtenir de meilleurs résultats de séchage. Attendez que le lave-vaisselle indique que le programme est terminé et que la vaisselle a refroidi avant de décharger le lave-vaisselle.

La durée de séchage pour l'option Ouverture auto varie d'un programme à l'autre.

## REMARQUE

Pour obtenir des résultats de séchage optimaux, ne fermez pas la porte avant que la phase de séchage soit terminée et que la machine se soit arrêtée automatiquement.



## ATTENTION !

La porte du lave-vaisselle ne doit pas être bloquée ou fermée lorsqu'elle s'ouvre automatiquement. Ceci risquerait d'endommager le verrou de la porte. Attendez au moins 5 minutes avant de fermer la porte.



### **Départ différé**

Lorsque vous sélectionnez Départ différé, le lave-vaisselle démarre 1-24 heures après que vous avez appuyé sur le bouton Start/Stop et fermé la porte.

1. Appuyez une seule fois sur le bouton pour activer Départ différé. Appuyez plusieurs fois sur le bouton, ou maintenez-le enfoncé, pour définir le nombre d'heures au bout duquel le programme devra démarrer.

<sup>1)</sup> L'option Ouverture auto est présélectionnée pour certains programmes.

2. Appuyez sur Start/Stop et fermez la porte. Le compte à rebours commence et le lave-vaisselle démarre lorsqu'il est arrivé à son terme.

Si vous souhaitez annuler l'option Départ différé, ouvrez la porte, puis appuyez sur Start/Stop pendant trois secondes.

## **START** **STOP** Démarrage du lave-vaisselle

Appuyez sur Start/Stop jusqu'à ce l'afficheur indique « Départ prog, fermez porte ». Cela indique que le lave-vaisselle est prêt à démarrer. Fermez la porte correctement sinon le lave-vaisselle ne démarrera pas.

Si vous ne lancez pas un programme ou si vous ne fermez pas la porte dans les 2 minutes suivant la dernière pression sur un bouton, la machine s'éteint.

## Temps restant

Une fois que vous avez choisi un programme, un mode de programme et des options, le temps du programme lors de la dernière utilisation est affiché.

## Voyant d'état

Le voyant d'état en bas du lave-vaisselle fournit des informations en utilisant 3 couleurs différentes.

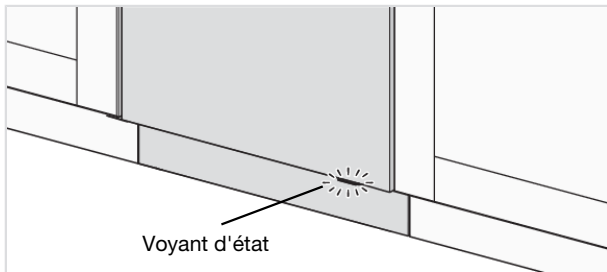

### **Bleu - Chargement supplémentaire possible**

Le programme a démarré, mais il est encore possible d'ajouter de la vaisselle.

### **Rouge - Chargement supplémentaire impossible**

Il ne faut plus ajouter de vaisselle (risque de résultat de lavage médiocre).

*Un voyant clignotant indique que la porte a été ouverte pendant qu'un programme était en cours. S'il clignote lorsque la porte est fermée, une erreur s'est produite. Voir le chapitre Dépannage.*

### **Vert - Déchargez**

Le programme de lavage est terminé. Le voyant d'état reste allumé pendant 15 minutes.

## Arrêt ou modification d'un programme

Pour changer de programme après le démarrage du lave-vaisselle, ouvrez la porte, puis appuyez sur le bouton Start/Stop et maintenez-le enfoncé pendant trois secondes. Ajoutez du détergent si le couvercle du distributeur de détergent s'est ouvert. Choisissez ensuite un nouveau programme, appuyez sur Start/Stop et fermez la porte.

# Utilisation du lave-vaisselle

## Si vous souhaitez ajouter de la vaisselle

Ouvrez la porte. Le lave-vaisselle s'arrête automatiquement. Ajoutez la vaisselle et fermez la porte. Après un instant, le lave-vaisselle poursuit le programme.

## Si le lave-vaisselle est éteint en raison d'une panne de courant

Si le programme de lavage ne s'est pas terminé, le programme interrompu se poursuit lorsque l'électricité est rétablie.

### REMARQUE

Pendant le séchage, le programme s'interrompt si l'électricité est coupée ou si la porte reste ouverte plus de 2 minutes.

## Une fois le programme terminé

La fin du programme est indiquée par un court signal sonore. Le chapitre Réglages décrit comment changer cette fonction.

La fin du programme est aussi indiquée par le voyant d'état qui devient vert.

Le lave-vaisselle s'éteint automatiquement après la fin du programme. Fermez le robinet d'eau après chaque utilisation.

## Comment obtenir les meilleurs résultats de séchage





- Chargez entièrement le lave-vaisselle.
- Placez les articles incurvés, tels que les tasses, de sorte que l'eau de rinçage puisse s'écouler. Cela est également important pour les objets en plastique.
- Rajoutez du produit de rinçage ou augmentez son dosage.
- Activez l'option Ouverture auto.
- Activez le réglage Extra sec. Voir le chapitre Réglages.
- Laissez la vaisselle refroidir avant de décharger le lave-vaisselle.

## Déchargement du lave-vaisselle

La porcelaine chaude est fragile. Laissez la vaisselle refroidir dans le lave-vaisselle avant de la sortir.

Déchargez d'abord le panier inférieur afin d'éviter que les gouttes d'eau du panier supérieur ne tombent sur la vaisselle dans le panier inférieur.

## Tableau des programmes

Programmes	Détergent, compartiment 2 (ml)	Mode de programme / Option	Prélavages	Lavage principal	Nombre de rinçages	Rinçage final	Valeurs de consommation <sup>1)</sup>				
							Eau froide <sup>2)</sup>		Eau chaude <sup>3)</sup>		Conso. d'eau (litre)
							Durée du lavage (approx. h:min)	Consommation électrique (approx., en kWh)	Durée du lavage (approx. h:min)	Consommation électrique (approx., en kWh)	
ECO <sup>4)</sup>	25	 <sup>5)</sup>	0	51 °C	2	48 °C	3:59	0,77	3:40	0,5	7,6
Auto	25	 <sup>5)</sup>	1-3	50-65 °C	2-3	65 °C	2:10-2:50	0,9-1,5	1:50-2:30	0,5-1,1	9,0-18,5
Universel	25	 <sup>5)</sup>	2	60 °C	2	65 °C	2:00	1,2	1:40	0,8	15,0
Durée programmée	25		0-2	<65 °C	2-3	<65 °C	0:15-2:30	0,5-1,4	0:15-2:30	0,4-1,0	9,5-18,0
Prérinçage					1	--- °C	0:07	0,01	0:07	0,01	3,5
Plastique	25	 <sup>5)</sup>	1	55 °C	2	68 °C	2:35	1,1	2:15	0,7	12,0
Hygiène	25			70 °C	2	68 °C	1:10	1,3	0:50	0,9	10,0
Verres cristal	20			45 °C	2	50 °C	1:40	0,7	1:20	0,4	9,0
Préchauffé	20			65 °C	2	55 °C	30 + 20	0,9	20 + 20	0,6	9,5
Autonettoyage				70 °C	2	70 °C	1:25	1,2	1:05	0,8	14,0
1/2 charge Haut	20		1	65 °C	2	60 °C	2:15	1,0	1:55	0,6	12,5
1/2 charge Bas	20		1	65 °C	2	60 °C	2:15	1,0	1:55	0,6	12,5

<sup>1)</sup> La consommation dépend de la température de l'eau de distribution, de la température ambiante, de la quantité de vaisselle, des fonctions supplémentaires utilisées, etc. Les valeurs pour le programme ECO sont exactes, les autres sont mentionnées uniquement à titre indicatif.

<sup>2)</sup> Raccordement à l'eau froide, environ 15 °C.

<sup>3)</sup> Raccordement à l'eau chaude, environ 60 °C.

<sup>4)</sup> Ce programme est approprié pour le lavage de vaisselle normalement sale et présente la meilleure efficacité en termes de consommation combinée d'énergie et d'eau. Ce programme est utilisé pour évaluer la conformité à la législation de l'UE concernant l'écoconception.

<sup>5)</sup> Ouverture auto

# Réglages

## Ouverture du Menu Réglages du lave-vaisselle

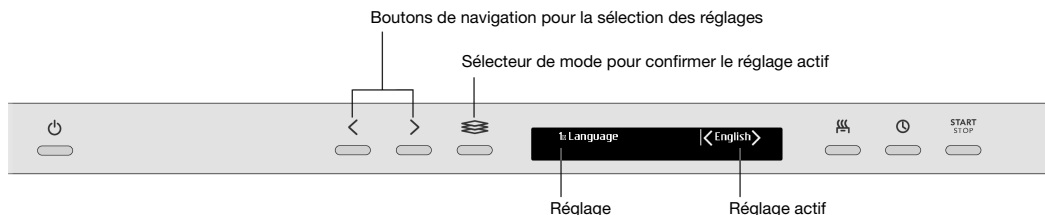

Pour ouvrir le Menu Réglages du lave-vaisselle, appuyez sur le bouton de navigation < ou > jusqu'à ce que Menu Réglages apparaisse sur l'afficheur et confirmez votre sélection avec le sélecteur de mode .

Pour quitter le Menu Réglages du lave-vaisselle, sélectionnez Quitter et confirmez votre sélection avec le sélecteur de mode .



Réglages	Options	
1. Langue	English/Svenska/Dansk/ Norsk/Suomi/Nederlands/ Français/Deutsch/Italiano/ Русский/Español/ Português/Sloven./ Eesti/Latviešu/Lietuvių/ Hrvatski/Polish/ 简体中文 / 繁體中文 / 日本語	Vous pouvez choisir la langue d'affichage.
2. Choisissez prog	ECO On/Off Auto On/Off Universel On/Off Durée programmée On/Off Prérinçage On/Off Plastique On/Off Hygiène On/Off Verres cristal On/Off Préchauffé On/Off Autonettoyage On/Off 1/2 charge Bas On/Off 1/2 charge Haut On/Off	Les programmes peuvent être affichés ou masqués dans le menu. Choisissez entre On et Off. (ECO ne peut pas être masqué dans le menu.)

Suite du tableau de la page précédente

Réglages	Options	
<b>3. Sécurité enfants</b>	On/Off	<p>Vous pouvez activer la Sécurité enfants (verrouillage des touches) pour empêcher les enfants de faire fonctionner le lave-vaisselle.</p> <p>&lt;  Pour désactiver et activer temporairement la sécurité enfant, maintenez enfoncés le bouton de navigation gauche et le bouton de l'option Départ différé pendant 3 secondes.</p>
<b>4. Réglages écran</b>	Contraste écran 1/2/3/4	Permet de régler le contraste de l'afficheur.
<b>5. Retour sonore</b>	0/1/2/3	Ce son confirme chaque pression sur un bouton.
<b>6. Volume du son</b>	0/1/2/3	<p>Un signal sonore est émis pour indiquer qu'un programme de lavage est terminé.</p> <p><i>Les messages d'erreur sont toujours indiqués par un signal sonore puissant.</i></p>
<b>7. Liquide rinçage</b> 	0/1/2/3/4/5/TAB	<p>Réglage du dosage du produit de rinçage. Le distributeur de liquide de rinçage peut être réglé entre 0 (Désactivé) et 5 (Dosage élevé).</p> <p>Augmentez le dosage de produit de rinçage :</p> <ul style="list-style-type: none"> <li>• Si la vaisselle présente des marques d'eau.</li> </ul> <p>Diminuez le dosage du produit de rinçage :</p> <ul style="list-style-type: none"> <li>• Si la vaisselle présente une pellicule collante blanche/bleue.</li> <li>• Si la vaisselle porte des traces.</li> <li>• Accumulation de mousse. Si l'eau est très douce, le produit de rinçage peut être dilué dans l'eau selon un ratio de 50:50.</li> </ul> <p>Lorsque vous utilisez un détergent Tout-en-1 qui contient un produit de rinçage, vous pouvez activer le réglage TAB.</p>
<b>8. Super rinçage</b>	On/Off	<p>Super rinçage ajoute deux rinçages supplémentaires.</p> <p><i>Activé dans les programmes suivants :</i></p> <p>ECO Universel Plastique 1/2 charge Haut 1/2 charge Bas</p>

# Réglages

Suite du tableau de la page précédente

Réglages	Options	
<b>9. Extra sec</b>	<i>On/Off</i>	Activez le réglage Extra sec pour améliorer les résultats de lavage. La consommation d'énergie sera légèrement plus élevée. <i>Activé dans les programmes suivants (mais pas si l'option Ouverture auto est sélectionnée):</i> <i>ECO</i> <i>Auto</i> <i>Universel</i> <i>Plastique</i> <i>1/2 charge Haut</i> <i>1/2 charge Bas</i>
<b>10 Économie d'eau</b>	<i>On/Off</i>	Réservoir d'eau intégré. Avant de désactiver le réservoir d'eau, lancez un programme d'autonettoyage. Voir Autonettoyage dans le chapitre Utilisation du lave-vaisselle.



Suite du tableau de la page précédente

Réglages	Options																																		
<b>11. Dureté de l'eau</b>	0/1/2/3/4/5/6/7/8/9	<p>Ajustement de l'adoucisseur d'eau. Sélectionnez un réglage en fonction de la dureté de l'eau d'alimentation. Il est important que ce réglage soit correct !</p> <table border="1"> <thead> <tr> <th>Degré allemand de dureté de l'eau</th> <th>Degré français de dureté de l'eau</th> <th>Réglage recommandé</th> </tr> </thead> <tbody> <tr> <td>0-5°dH</td> <td>0-9°fH</td> <td>0</td> </tr> <tr> <td>6-8°dH</td> <td>10-14°fH</td> <td>1</td> </tr> <tr> <td>9-11°dH</td> <td>15-20°fH</td> <td>2</td> </tr> <tr> <td>12-14°dH</td> <td>21-25°fH</td> <td>3</td> </tr> <tr> <td>15-19°dH</td> <td>26-34°fH</td> <td>4</td> </tr> <tr> <td>22-24°dH</td> <td>35-43°fH</td> <td>5</td> </tr> <tr> <td>25-29°dH</td> <td>44-52°fH</td> <td>6</td> </tr> <tr> <td>30-39°dH</td> <td>53-70°fH</td> <td>7</td> </tr> <tr> <td>40-49°dH</td> <td>71-88°fH</td> <td>8</td> </tr> <tr> <td>50°dH</td> <td>89°fH</td> <td>9</td> </tr> </tbody> </table> <p>N'oubliez pas de mettre du sel dans le compartiment à sel après avoir réglé l'adoucisseur d'eau entre 1 - 9.</p> <p><i>Si la dureté de l'eau d'alimentation est inférieure à 6°dH (9°fH), sélectionnez 0.</i></p> <p><i>L'adoucisseur d'eau est désactivé et le sel n'est pas nécessaire.</i></p>	Degré allemand de dureté de l'eau	Degré français de dureté de l'eau	Réglage recommandé	0-5°dH	0-9°fH	0	6-8°dH	10-14°fH	1	9-11°dH	15-20°fH	2	12-14°dH	21-25°fH	3	15-19°dH	26-34°fH	4	22-24°dH	35-43°fH	5	25-29°dH	44-52°fH	6	30-39°dH	53-70°fH	7	40-49°dH	71-88°fH	8	50°dH	89°fH	9
Degré allemand de dureté de l'eau	Degré français de dureté de l'eau	Réglage recommandé																																	
0-5°dH	0-9°fH	0																																	
6-8°dH	10-14°fH	1																																	
9-11°dH	15-20°fH	2																																	
12-14°dH	21-25°fH	3																																	
15-19°dH	26-34°fH	4																																	
22-24°dH	35-43°fH	5																																	
25-29°dH	44-52°fH	6																																	
30-39°dH	53-70°fH	7																																	
40-49°dH	71-88°fH	8																																	
50°dH	89°fH	9																																	
<b>12. Éclairage intérieur quand appareil à l'arrêt</b>	On/Off	<p>Choisissez si vous souhaitez ou non que l'éclairage intérieur s'allume lorsque vous ouvrez la porte quand le lave-vaisselle est arrêté. (Si l'interrupteur Marche/Arrêt est en position "Marche", l'éclairage intérieur s'allume toujours lorsque vous ouvrez la porte.)</p>																																	
<b>Quitter</b>		<p>Pour quitter le Menu Réglages du lave-vaisselle, sélectionnez Quitter et confirmez votre sélection avec le sélecteur de mode .</p>																																	

## Rajoutez liquide rinçage

Lorsque la quantité de produit de rinçage est insuffisante, le symbole ci-dessus s'allume sur l'afficheur.

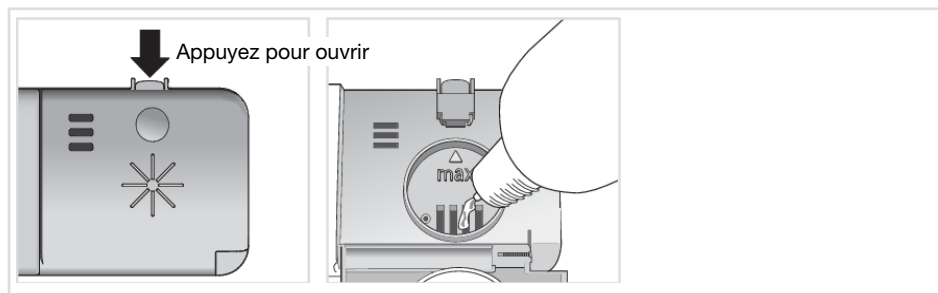

1. Ouvrez le couvercle du compartiment du liquide de rinçage.
2. Ajoutez avec précaution du produit de rinçage jusqu'au niveau portant la marque **max**.
3. Essuyez les éventuelles éclaboussures de liquide de rinçage autour du compartiment.
4. Fermez solidement le couvercle.

Après le remplissage, le symbole peut mettre un certain temps à disparaître.

## Rajoutez du sel

Lorsque la quantité de sel est insuffisante, le symbole ci-dessus s'allume sur l'afficheur.

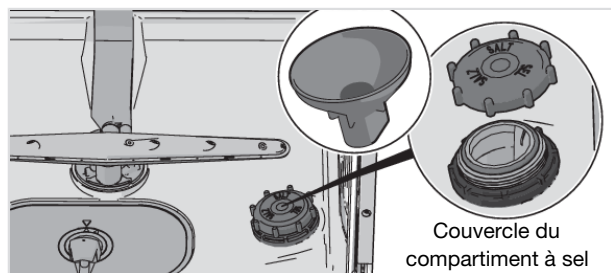

1. Dévissez le couvercle du compartiment à sel.
2. Placez l'entonnoir livré avec le lave-vaisselle dans l'orifice de remplissage du compartiment de sel. (Seule de l'eau est nécessaire la première fois.)
3. Ajoutez ensuite le sel, au maximum 630 grammes, jusqu'à ce que le compartiment soit plein. Utilisez du gros sel ou du sel spécial lave-vaisselle.
4. Essuyez l'excédent de sel afin de pouvoir revisser fermement le bouchon.

Après le remplissage, le symbole peut mettre un certain temps à disparaître.

## ATTENTION !

Pour éviter le risque de taches de rouille, lancez un programme de lavage immédiatement après avoir ajouté du sel.

Ne versez jamais de détergent dans le compartiment à sel. Cela détruit l'adoucisseur d'eau !

## Nettoyage des filtres

### Filtere grossier

Le filtre à grosses mailles recueille les particules de nourriture trop grosses pour la pompe de vidange. Videz le filtre grossier si nécessaire.

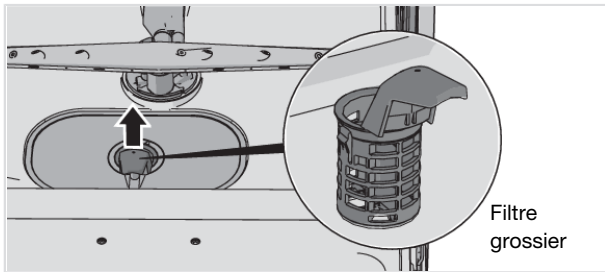

1. Soulevez le filtre grossier en le tenant par la poignée.
2. Videz le filtre grossier. N'oubliez pas de le remettre en place !

### Filtere fin

Les débris qui s'accumulent sur le filtre fin sont automatiquement rincés lors de chaque lavage. Nettoyez le filtre fin selon les besoins.

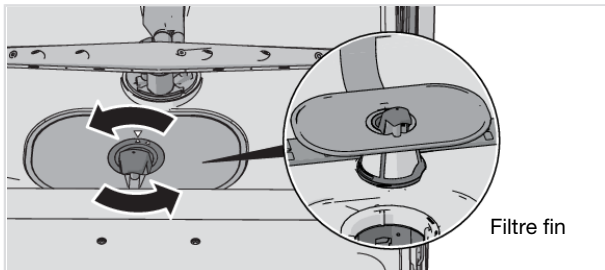

1. Tournez la poignée dans le sens inverse des aiguilles d'une montre.
2. Soulevez le filtre à la verticale en le tenant par la poignée. Retirez le filtre grossier pour nettoyer le filtre fin.
3. Remettez les filtres en procédant dans l'ordre inverse. En remettant en place le filtre fin, vérifiez l'absence de jeu entre les bords.
4. Verrouillez le filtre en tournant la poignée dans le sens des aiguilles d'une montre jusqu'en butée. La poignée doit pointer directement vers l'extérieur du lave-vaisselle.

# Entretien et maintenance

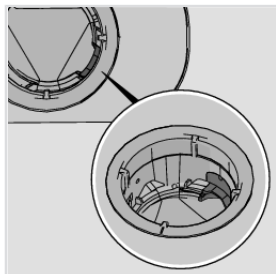

Vérifiez que la butée de couleur à la droite de l'orifice de vidange est en place.

## REMARQUE

L'efficacité du lave-vaisselle peut être affectée si le filtre fin et le filtre grossier ne sont pas mis en place correctement. Le lave-vaisselle ne doit pas être utilisé sans les filtres !

## Nettoyage des bras et tubes gicleurs

Il peut arriver que les orifices et les roulements à billes soient obstrués. Retirez tous les débris à l'aide d'une épingle ou d'un objet similaire. Les bras gicleurs ont aussi des orifices en dessous.

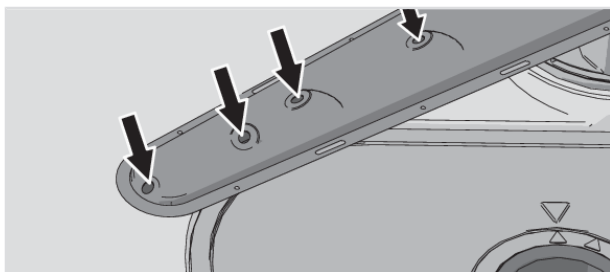

Pour faciliter le nettoyage, vous pouvez enlever les bras gicleurs. N'oubliez pas de les remettre fermement en place plus tard.

### Bras gicleur pour tiroir à couverts

- Il faut d'abord retirer le panier supérieur pour pouvoir enlever le bras gicleur pour tiroir à couverts. Dégagez le panier supérieur et tournez le verrou du panier sur chaque rail vers l'extérieur (voir l'illustration). Le panier peut à présent être enlevé.

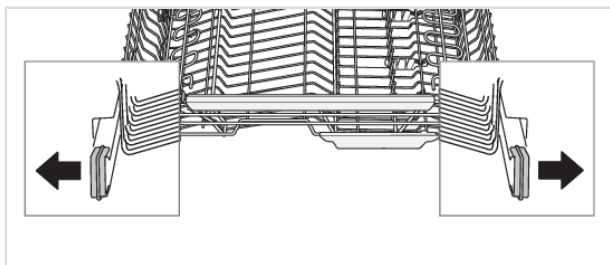

- Sortez le tiroir à couverts. Pour retirer le bras gicleur pour tiroir à couverts, poussez-le vers le haut et dévissez les roulements à billes du bras gicleur en les tournant dans le sens antihoraire.

## Bras gicleur supérieur

1. Sortez le panier supérieur.
2. Pour retirer le bras gicleur du panier supérieur, dévissez les roulements à billes du bras gicleur en les tournant dans le sens antihoraire.

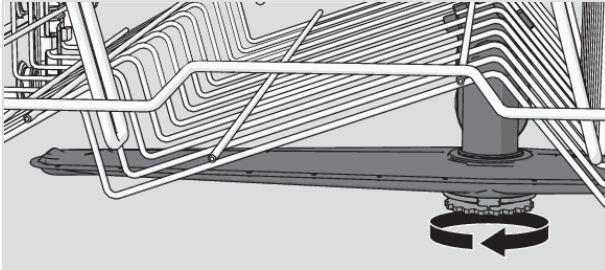

## Tubes gicleurs du panier du milieu

- Sortez le panier du milieu.
- Contrôlez les orifices des tubes gicleurs.

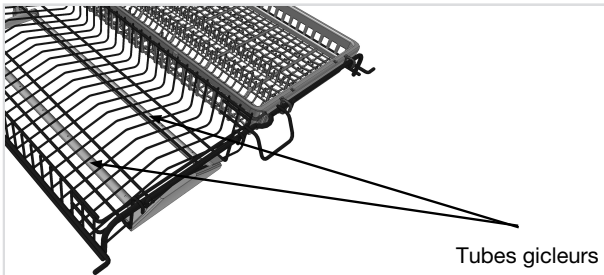

## Bras gicleur inférieur

- Pour retirer le bras gicleur inférieur, tirez-le vers le haut.

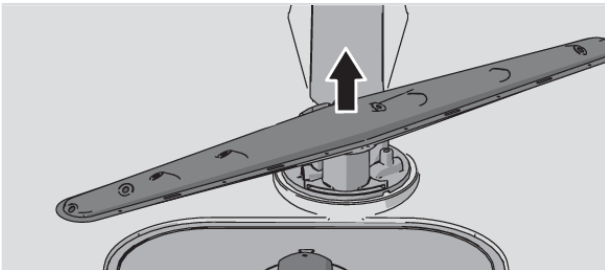

## Nettoyez l'intérieur et l'extérieur du lave-vaisselle

### **Porte et joint de porte**

Ouvrez la porte. Nettoyez régulièrement les côtés et le joint de la porte à l'aide d'un chiffon légèrement humide. Nettoyez le joint au niveau du bord avant inférieur du lave-vaisselle à l'aide d'une brosse à vaisselle.

### **Afficheur et boutons**

Maintenez l'afficheur et les boutons propres. Si nécessaire, essuyez-les avec un chiffon sec ou légèrement humide. N'utilisez jamais de produits de nettoyage, ils risqueraient de rayer la surface.

Éteignez le lave-vaisselle à l'aide de l'interrupteur Marche/Arrêt lors du nettoyage des boutons afin d'éviter toute activation accidentelle.

### **Cuve du lave-vaisselle**

La cuve en acier inoxydable du lave-vaisselle est maintenue propre par une utilisation normale (lorsqu'elle est utilisée régulièrement).

Si l'eau est calcaire, le lave-vaisselle est susceptible de s'entarter. Dans ce cas, lancez le programme Autonettoyage avec deux cuillères à soupe d'acide citrique dans le compartiment à détergent (sans charger le lave-vaisselle). Des nettoyeurs spéciaux pour lave-vaisselle sont aussi disponibles sur le marché.

## Éliminez les blocages

### **Déblocage de la pompe de vidange**

Si le lave-vaisselle contient encore de l'eau une fois le programme terminé, la pompe de vidange est peut-être bloquée par des objets. Ces blocages sont faciles à éliminer.

1. Éteignez la machine à l'aide de l'interrupteur d'alimentation secteur et débranchez-la de la prise murale.
2. Retirez le filtre grossier et le filtre fin.
3. Écopez l'eau de la cuve du lave-vaisselle.
4. Pour inspecter la pompe de vidange, retirez la butée de couleur à la droite de l'orifice de vidange.
5. Tournez à la main la roue de la pompe située derrière la butée de la pompe de vidange. Retirez prudemment tous les objets.
6. Remettez en place la butée de la pompe de vidange avec le filtre grossier et le filtre fin.
7. Rebranchez le lave-vaisselle.

Si le lave-vaisselle ne fonctionne toujours pas, mais émet un bruit sourd, la protection anti-débordement a été activée.

- Coupez l'arrivée d'eau.
- Débranchez l'appareil de la prise murale.
- Appelez le service après-vente.

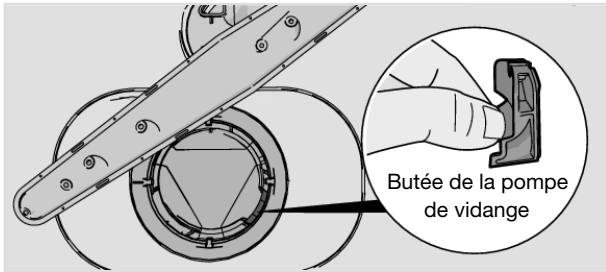

## REMARQUE

N'oubliez pas de remettre en place la butée de la pompe de vidange.

### Débouchage du filtre du tuyau d'arrivée d'eau

Si l'arrivée d'eau contient de petites particules, le filtre extérieur du tuyau d'arrivée d'eau risque d'être colmaté, ce qui entraîne l'affichage du message : Panne arrivée eau.

1. Éteignez la machine à l'aide de l'interrupteur d'alimentation secteur et débranchez-la de la prise murale.
2. Fermez le robinet d'eau.
3. Dévissez le tuyau d'arrivée d'eau.
4. Retirez prudemment le filtre extérieur du tuyau d'arrivée et nettoyez-le.
5. Remettez le filtre en place et vérifiez que le joint est correctement positionné.
6. Vissez fermement le tuyau d'arrivée d'eau.
7. Branchez la machine sur la prise murale et ouvrez le robinet d'eau. Laissez la pression se stabiliser pendant un moment et vérifiez que la connexion est étanche.

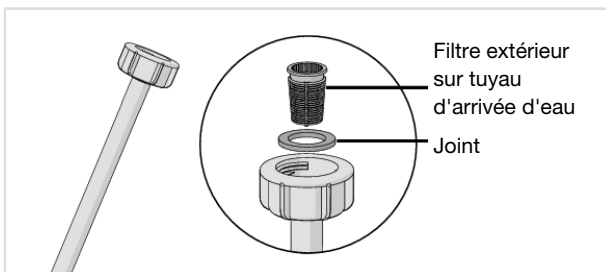

# Dépannage

Message d'erreur sur l'afficheur		Action
<b>F10</b>	Trop d'eau admise 1	Nettoyez la pompe de vidange. Voir le chapitre Entretien et maintenance. Si le problème persiste, appelez le service après-vente.
<b>F11</b>	Panne sortie eau	Consultez « Il reste de l'eau dans le lave-vaisselle » dans le tableau « Problème » ci-dessous. Si le problème persiste, appelez le service après-vente.
<b>F12</b>	Panne arrivée eau	Vérifiez que le robinet d'eau est ouvert. Vérifiez que le filtre extérieur sur le tuyau d'arrivée d'eau n'est pas colmaté. Voir Débouchage du filtre du tuyau d'arrivée d'eau dans le chapitre Entretien et maintenance. Si le problème persiste, appelez le service après-vente.
<b>F40</b>	Fuite vanne arrivée	Fermez le robinet d'eau et appelez le service après-vente.
<b>F52</b>	Nettoyer les filtres (Erreur niveau eau)	Nettoyez le filtre grossier et le filtre fin. Vérifiez que le filtre extérieur sur le tuyau d'arrivée d'eau n'est pas colmaté. Si le problème persiste, appelez le service après-vente.
<b>F54</b>	Trop d'eau admise 2	Fermez le robinet d'eau et appelez le service après-vente.
<b>F56</b>	Err pompe cyclage	Appelez le service après-vente.

Appuyez sur un bouton quelconque pour effacer le message d'erreur.

Problème	Causes possibles	Action
Les boutons ne réagissent pas lorsqu'ils sont actionnés.	Vous avez appuyé sur les boutons trop tôt après l'ouverture de la porte.	Attendez un instant avant de ré-essayer.
	Sécurité enfants (verrouillage des touches) activée.	Voir le chapitre Réglages.
	La porte est fermée.	Ouvrez la porte. Les boutons ne réagissent que lorsque la porte est ouverte.
	Les boutons sont sales.	Essuyez-les à l'aide d'un chiffon propre, sec ou légèrement humide.



Suite du tableau de la page précédente

Problème	Causes possibles	Action
Impossible de fermer la porte.	Les paniers ne sont pas placés correctement.	<p>Vérifiez que les paniers sont correctement placés à l'horizontale et que le raccord d'eau du panier du milieu est aligné avec son tube gicleur.</p> <p>Vérifiez que la vaisselle n'empêche pas les paniers de glisser correctement à leur place.</p>
	Le verrou de porte ne s'enclenche pas et ne verrouille pas la porte.	<p>Vérifiez le verrou de la porte. S'il ne s'est pas enclenché et n'a pas verrouillé la porte, ouvrez la porte.</p> <p>←  Appuyez sur le bouton de navigation et le bouton de l'option Ouverture auto jusqu'à ce que l'afficheur se mette à clignoter. Attendez qu'il cesse de clignoter (60 secondes). Fermez la porte. Vérifiez que le verrou de la porte s'enclenche et la verrouille.</p>

# Dépannage

Suite du tableau de la page précédente

Problème	Causes possibles	Action
Le lave-vaisselle ne démarre pas.	Vous n'avez pas appuyé assez longtemps sur le bouton de démarrage Start/Stop.	Appuyez sur Start/Stop et maintenez-le enfoncé jusqu'à ce que « Départ prog, fermez porte » s'affiche.
	La porte n'est pas fermée correctement.	Vérifiez.
	Vous avez ouvert le lave-vaisselle pour ajouter d'autres plats pendant qu'un programme est en cours.	Fermez la porte et attendez. Après un instant, le lave-vaisselle poursuit le programme.
	Le verrou de porte ne s'est pas enclenché et ne verrouille pas la porte.	Vérifiez le verrou de la porte. S'il ne s'est pas enclenché et n'a pas verrouillé la porte, ouvrez la porte.  Appuyez sur le bouton de navigation et le bouton de l'option Ouverture auto jusqu'à ce que l'afficheur se mette à clignoter. Attendez qu'il cesse de clignoter (60 secondes). Fermez la porte. Vérifiez que le verrou de la porte s'enclenche et la verrouille.
	Un fusible/coupe-circuit a sauté.	Vérifiez.
	La fiche n'est pas branchée sur la prise murale.	Vérifiez.
	Le robinet d'eau est fermé.	Vérifiez.
	Débordements/fuites.	Vérifiez.
	Un vrombissement (la pompe de vidange) est émis par le lave-vaisselle et ne s'arrête pas lorsque l'interrupteur Marche/Arrêt est sur Arrêt.	Fermez le robinet d'eau. Débranchez la fiche et appelez le service après-vente.
	Vérifiez que l'option Départ différé n'a pas été sélectionnée.	Appuyez sur le bouton Start/Stop et maintenez-le enfoncé pendant trois secondes si vous voulez annuler l'option Départ différé.

Suite du tableau de la page précédente

Problème	Causes possibles	Action
La vaisselle n'est pas propre.	Les bras gicleurs ne tournent pas.	Vérifiez que la vaisselle ne bloque pas les bras gicleurs.
	Orifices et roulements à billes du bras gicleur bloqués.	Nettoyez les bras gicleurs et les tubes gicleurs du panier du milieu. Voir le chapitre Entretien et maintenance.
	Programmes de lavage non appropriés.	Sélectionnez un programme avec Mode Intensif. Le programme utilisera une température plus élevée pour dissoudre la graisse sur la vaisselle très sale.
	Dosage de détergent incorrect.	Dosez en fonction de la dureté de l'eau. Une quantité beaucoup trop importante ou beaucoup trop faible de détergent produit un lavage médiocre.
	Détergent trop ancien. Les détergents sont des produits périssables.	Achetez en petites quantités.
	Vaisselle mal chargée.	Ne couvrez pas la porcelaine avec des saladiers ou des objets similaires. Évitez de ranger des verres très hauts dans les coins des paniers.
	Des verres et des tasses se sont renversés au cours du programme.	Bien stabiliser la vaisselle.
	Les filtres ne sont pas montés correctement.	Vérifiez que la poignée du filtre est verrouillée en position d'arrêt. La poignée doit pointer directement vers l'extérieur du lave-vaisselle.
	Butée de la pompe de vidange manquante.	Vérifiez que la butée de couleur à la droite de l'orifice de vidange est en place. Voir le chapitre Entretien et maintenance.

# Dépannage

Suite du tableau de la page précédente

Problème	Causes possibles	Action
Présence de taches sur l'acier inoxydable ou l'argent.	Certains aliments, tels que la moutarde, la mayonnaise, le citron, le vinaigre, le sel et les assaisonnements, peuvent entraîner des taches sur l'acier inoxydable s'ils restent trop longtemps à son contact.	Rincez ce type d'aliments si vous n'utilisez pas le lave-vaisselle immédiatement. Pourquoi ne pas utiliser le programme Prérinçage ?
	Tous les ustensiles en acier inoxydable peuvent provoquer des taches sur l'argent s'ils sont placés à son contact pendant le lavage. L'aluminium peut également tacher la vaisselle.	Afin d'éviter les marques et l'oxydation, séparez les plats fabriqués en différents métaux, tels que l'argent, l'acier inoxydable et l'aluminium.
Présence de taches ou d'une pellicule sur la vaisselle.	Réglage incorrect de la dose de produit de rinçage.	Voir le chapitre Réglages.
	Le réglage TAB est activé et du détergent Tout-en-1 avec un effet de séchage insuffisant est utilisé.	Changez de détergent Tout-en-1 ou désactivez le réglage TAB et remplissez les réservoirs de sel et de liquide de rinçage. Voir Liquide rinçage dans le chapitre Réglages.
	Compartment à sel vide.	Rajoutez du sel. Voir le chapitre Entretien et maintenance.
	Réglage incorrect de l'adoucisseur d'eau.	Voir Dureté de l'eau dans le chapitre Réglages.
	L'adoucisseur d'eau contient du sel qui a fui.	Vérifiez que le bouchon du compartiment à sel est bien serré. Si tel est le cas, appelez le service après-vente.
	Une température trop élevée ou une quantité excessive de détergent peuvent rayer le cristal. Ces rayures sont malheureusement irréparables, mais elles peuvent être évitées !	Lavez les verres fragiles à basse température et en utilisant une petite quantité de détergent. Contactez le fabricant du détergent pour lave-vaisselle.
La vaisselle présente une pellicule collante blanche/bleue.	Dosage trop élevé de produit de rinçage.	Réduisez le dosage. Voir le chapitre Réglages. Si l'eau est très douce, il est possible de diluer le produit de rinçage dans l'eau selon un ratio de 50:50.
Taches restantes après le lavage.	Le rouge à lèvres et le thé peuvent être difficiles à nettoyer.	Utilisez un détergent contenant un agent blanchissant.

Suite du tableau de la page précédente

Problème	Causes possibles	Action
Restes de détergent dans le compartiment pour détergent après le lavage de la vaisselle.	Le compartiment pour détergent était humide quand vous avez ajouté du détergent.	Le compartiment pour détergent doit être sec quand vous ajoutez du détergent.
	Le compartiment pour détergent a été bloqué.	Vérifiez que la vaisselle n'empêche pas le compartiment pour détergent de s'ouvrir.
Des cliquetis sont audibles pendant le lavage.	La vaisselle n'est pas rangée correctement ou les bras gicleurs ne tournent pas.	Vérifiez que la vaisselle est bien rangée. Faites tourner les bras gicleurs pour vérifier que rien ne gêne leur rotation.
"Lancez prog Autonettoyage" s'affiche.	La cuve du lave-vaisselle, les bras gicleurs et les tuyaux gicleurs ont besoin d'être nettoyés.	Lancez un programme d'autonettoyage. Voir Autonettoyage dans le chapitre Utilisation du lave-vaisselle.
Il reste de l'eau dans le lave-vaisselle.	Les filtres sont obstrués.	Nettoyez le filtre grossier et le filtre fin.
	Les filtres ne sont pas montés correctement.	Vérifiez que la poignée du filtre est verrouillée en position d'arrêt. La poignée doit pointer directement vers l'extérieur du lave-vaisselle.
	Présence de débris dans la pompe de vidange.	Nettoyez la pompe de vidange. Voir le chapitre Entretien et maintenance.
	Butée de la pompe de vidange manquante.	Vérifiez que la butée de couleur à la droite de l'orifice de vidange est en place. Voir le chapitre Entretien et maintenance.
	Tuyau de vidange plié.	Vérifiez que le tuyau de vidange n'est pas plié ni vrillé.
	Tuyau de vidange obstrué.	Débranchez le tuyau de vidange à l'endroit où il est raccordé au siphon de l'évier. Vérifiez qu'il ne contient pas de débris et que sa partie conique a été coupée de telle sorte que le diamètre intérieur du raccord soit d'au moins 14 mm.

# Dépannage

Suite du tableau de la page précédente

<b>Problème</b>	<b>Causes possibles</b>	<b>Action</b>
Odeur désagréable dans le lave-vaisselle.	Présence de saletés autour des joints et dans les coins.	Nettoyez avec une brosse et un détergent peu moussant.
	Des programmes basse température ont été sélectionnés pendant une période prolongée.	Lancez un programme à haute température une ou deux fois par mois , ou lancez un programme d'autonettoyage. Voir Autonettoyage dans le chapitre Utilisation du lave-vaisselle.
	Le lave-vaisselle n'a pas été utilisé pendant un certain temps.	Lancez un programme d'autonettoyage. Voir Autonettoyage dans le chapitre Utilisation du lave-vaisselle.
Dépôts de graisse dans le lave-vaisselle.	Des programmes basse température ont été sélectionnés pendant une période prolongée.	Sélectionnez un programme avec Mode Intensif. Le programme utilisera une température plus élevée pour dissoudre la graisse sur la vaisselle très sale , ou lancez un programme d'autonettoyage une ou deux fois par mois. Voir Autonettoyage dans le chapitre Utilisation du lave-vaisselle.
La vaisselle n'est pas assez sèche.	L'option Ouverture auto n'est pas activée.	Activez l'option Ouverture auto.
	Le lave-vaisselle n'est pas assez plein.	Chargez entièrement le lave-vaisselle.
	Il faut rajouter du produit de rinçage ou le régler sur un dosage plus élevé.	Rajoutez du produit de rinçage ou augmentez son dosage. Voir le chapitre Réglages.
	Le réglage TAB est activé et du détergent Tout-en-1 avec un effet de séchage insuffisant est utilisé.	Changez de détergent Tout-en-1 ou désactivez le réglage TAB et remplissez les réservoirs de sel et de liquide de rinçage. Voir Liquide rinçage dans le chapitre Réglages.

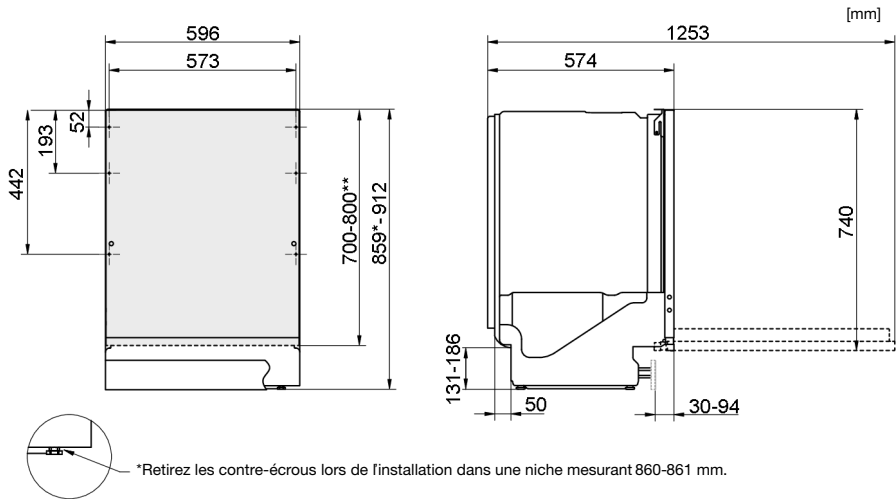

*Dimensions nominales. Les mesures réelles peuvent varier.*

Il est important de lire et de respecter scrupuleusement les instructions et les indications ci-dessous. Procédez à l'installation et aux raccordements conformément aux instructions d'installation de la notice d'installation séparée.

## Consignes de sécurité

- Le raccordement à l'électricité, à l'eau et à la tuyauterie d'évacuation doit être effectué par un professionnel qualifié.
- Suivez toujours la réglementation en vigueur en ce qui concerne l'eau, l'évacuation et l'électricité.
- Prenez des précautions lors de l'installation ! Mettez des gants de protection ! L'installation doit être effectuée par deux personnes !
- Placez un plateau d'égouttement sur le sol, sous le lave-vaisselle, pour éviter les dommages résultant d'une éventuelle fuite d'eau.
- Avant de visser le lave-vaisselle à sa place, procédez à un essai en faisant fonctionner le programme Prérinçage. Vérifiez que le lave-vaisselle se remplit d'eau et se vidange. Vérifiez également qu'il n'y a aucune fuite au niveau des raccords.

## ATTENTION !

Coupez l'arrivée d'eau lors de l'installation du lave-vaisselle !

Retirez la fiche de la prise ou coupez l'alimentation électrique pendant les travaux !

## Installation

- Les dimensions de la niche et des raccords sont indiquées dans les instructions d'installation. Vérifiez que toutes les dimensions sont correctes avant de commencer l'installation. Notez que la hauteur de la porte peut être ajustée pour correspondre à d'autres raccords.

# Installation

- Assurez-vous que le sol sur lequel le lave-vaisselle doit être installé est solide. Réglez les pieds afin que le lave-vaisselle soit posé parfaitement à l'horizontale. Serrez les contre-écrous.
- Si le lave-vaisselle est intégré, les meubles adjacents doivent être résistants à la condensation émise par le lave-vaisselle.
- Fixez le film de protection (fourni avec les documents) sur la face inférieure du plan de travail. Ce film protège le plan de travail de l'humidité.
- Vérifiez que la machine est installée de sorte que la porte s'ouvre librement ; sinon, la fonction de verrouillage de la porte risque d'être perturbée.
- Notez qu'il peut être nécessaire de régler les ressorts de porte après le montage d'une porte décorative. Réglez les ressorts gauche et droit de manière identique jusqu'à ce que la porte soit uniformément équilibrée.

## Branchement à la canalisation des eaux usées

Consultez la notice d'installation séparée pour obtenir toutes les informations nécessaires.

Le lave-vaisselle peut être intégré dans une niche surélevée (pour atteindre une hauteur de travail ergonomique). Le lave-vaisselle doit être installé de telle sorte que le tuyau de vidange soit orienté vers un niveau inférieur au socle de la machine, comme par exemple en le dirigeant directement vers un siphon de sol. Le lave-vaisselle est équipé d'un dispositif anti-siphon intégré qui empêche la machine de se vider pendant le cycle de lavage.

Le tuyau de vidange peut aussi être vissé à un raccord au niveau du siphon de l'évier. Ce raccord doit présenter un diamètre intérieur d'au moins 14 mm.

Le tuyau de vidange peut être rallongé de 2,5 m maximum (sa longueur totale ne doit pas excéder 4,5 m). Tous les joints et tubes de raccord doivent présenter un diamètre intérieur d'au moins 14 mm. Toutefois, le tuyau de vidange devrait, idéalement, être remplacé dans son intégralité par un nouveau tuyau sans joints.

Aucune partie du tuyau de vidange ne doit se trouver à plus de 950 mm au-dessus du socle du lave-vaisselle.

Attachez le tuyau de vidange avec un collier de serrage. Vérifiez que le tuyau de vidange n'est pas plié.

## Branchement à l'arrivée d'eau

Utilisez exclusivement le tuyau d'arrivée d'eau fourni avec le lave-vaisselle. Ne réutilisez pas des flexibles usés ou d'autres modèles.

Le tuyau d'arrivée d'eau doit être raccordé à un robinet. Le robinet doit être facile d'accès, afin de permettre de couper l'eau si le lave-vaisselle doit être déplacé.

Une fois l'installation terminée, ouvrez le robinet pour permettre à la pression de se stabiliser pendant un moment. Vérifiez que tous les raccordements sont bien étanches.

### **Branchement à l'arrivée d'eau froide**

Branchez le lave-vaisselle sur l'arrivée d'eau froide si le bâtiment est chauffé au fioul, à l'électricité ou au gaz.

### **Branchement à l'arrivée d'eau chaude**

Branchez le lave-vaisselle sur l'arrivée d'eau chaude (max. 70 °C) si le bâtiment utilise un chauffage écoénergétique tel que le chauffage urbain, l'énergie solaire ou géothermique. Un raccordement à l'eau chaude réduit la durée du programme et la consommation d'électricité.



## REMARQUE

Ne dépassez pas la température autorisée de l'alimentation en eau. Certains matériaux utilisés dans certains ustensiles de cuisson ne peuvent pas résister à une forte chaleur. Voir Vaisselle fragile dans le chapitre Chargement du lave-vaisselle.

## Raccordement électrique

Des informations relatives aux branchements électriques figurent sur la plaque signalétique. Ces spécifications doivent correspondre à la tension et à la fréquence du secteur.

Le lave-vaisselle doit être raccordé à une prise de terre.

La prise murale doit être posée à l'extérieur de la zone d'installation afin d'en faciliter l'accès après la mise en place du lave-vaisselle. N'utilisez pas de rallonge !

## REMARQUE

Les réparations et l'entretien liés à la sécurité et aux performances doivent être effectués par un professionnel qualifié.

# Service après-vente

## Informations sur votre produit

(uniquement sur certains modèles)

La plaque signalétique comporte un code QR. Scannez ce code pour afficher des informations sur votre produit.

## Contactez le service après-vente.

Lisez le chapitre Dépannage avant de contacter le service après-vente. Si vous avez rencontré un problème que vous n'avez pas pu résoudre, veuillez contacter le service après-vente le plus proche pour obtenir une aide professionnelle, voir [www.atag.nl](http://www.atag.nl). Notre site Web contient également des informations sur la disponibilité des pièces de rechange et sur ce que vous pouvez réparer vous-même.

Quand vous contactez le service après-vente, vous devez fournir les informations disponibles sur la plaque signalétique, y compris le numéro d'article (1) et le numéro de série (2).

Veuillez noter que les réparations non professionnelles risquent de nuire à la sécurité des utilisateurs et d'affecter la garantie.

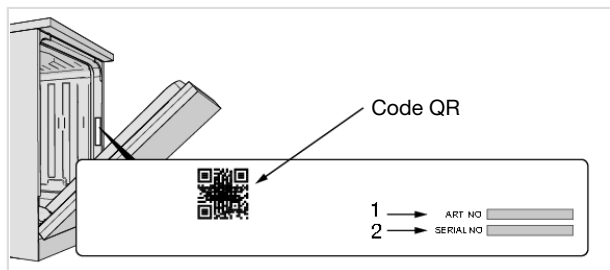

# Données techniques et performances énergétiques

## Données techniques

Hauteur:	859-912 mm
Largeur:	596 mm
Profondeur:	574 mm
Poids:	55 kg <sup>1)</sup>
Nombre de couverts standards :	17 <sup>2)</sup>
Pression d'eau:	0,03 -1,0 MPa
Raccordement électrique :	Voir plaque signalétique.
Puissance assignée :	Voir plaque signalétique.

<sup>1)</sup> Le poids peut varier selon les spécifications.

<sup>2)</sup> Conformément à la norme EN 50242 / EN 60436.

## Informations pour les consommateurs

Des informations sur votre produit sont disponibles sur [www.atag.nl](http://www.atag.nl), où vous trouverez également un lien vers la Base de données européenne sur l'étiquetage énergétique, EPREL. Vous pouvez aussi visiter directement [www...](http://www...) (*indisponible lors de l'impression de cette notice*). Suivez les instructions pour rechercher par nom de modèle.

Consultez les informations sur la plaque signalétique. Notez le nom du modèle (3).

## Informations pour le laboratoire d'essais

Des informations sur ce produit sont disponibles dans la Base de données européenne sur l'étiquetage énergétique, EPREL, et peuvent également être commandées par e-mail: [dishwashers@appliance-development.com](mailto:dishwashers@appliance-development.com).

La demande doit comprendre les informations disponibles sur la plaque signalétique, y compris le numéro d'article (1), le numéro de série (2) et le nom du modèle (3).

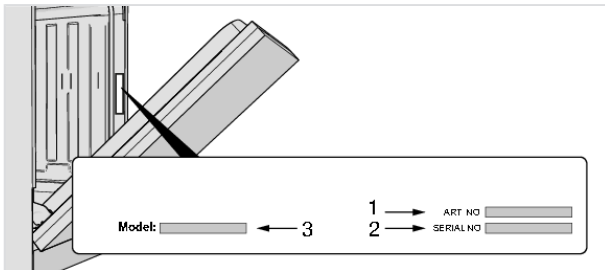

# ATAG

[www.atag.nl](http://www.atag.nl) • [www.atag.be](http://www.atag.be)



804455-a1

CE

*Sous réserve de modification.*

# ATAG

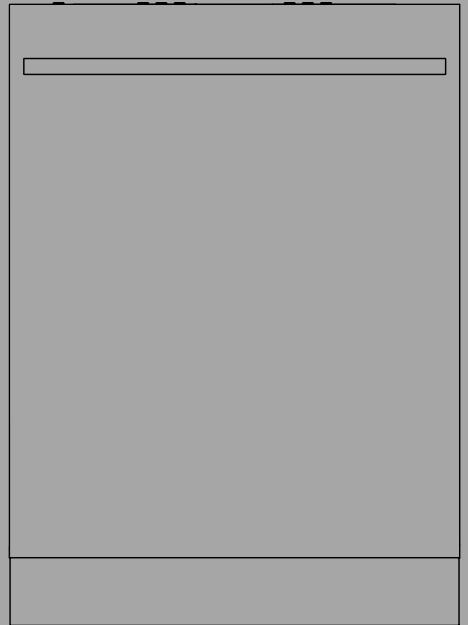

---

## GEBRAUCHSANWEISUNG

Geschirrspüler

DE

VA8117TT

# Inhaltsverzeichnis

<b>Ihr Geschirrspüler</b> .....	<b>3</b>	Statusleuchte .....	23
<b>Sicherheitshinweise</b> .....	<b>4</b>	Stoppen oder Ändern eines Programms .....	23
Aktivierung der Kindersicherung (Tastensperre) .....	5	Falls Sie mehr Geschirr einladen möchten ...	24
Aufstellen .....	5	Bei Ausschalten des Geschirrspülers durch einen Stromausfall .....	24
Transport/Lagerung im Winter .....	5	Nach Programmende .....	24
Überlaufschutz .....	5	Die besten Trockenergebnisse .....	24
Verpackung .....	5	Entladen des Geschirrspülers .....	24
Entsorgung .....	5	Programm-Tabelle .....	25
<b>Vor der Inbetriebnahme des Geschirrspülers</b> .....	<b>7</b>	<b>Einstellungen</b> .....	<b>26</b>
1. Wasserhärte .....	7	Öffnen Sie die Einstellungen .....	26
2. Grundeinstellungen .....	8	<b>Reinigung und Pflege</b> .....	<b>30</b>
<b>Umweltfreundlicheres Spülen</b> .....	<b>11</b>	Klarspüler auffüllen .....	30
Der Geschirrspüler spart Energie und Wasser .....	11	Salz auffüllen .....	30
<b>Beladen des Geschirrspülers</b> .....	<b>12</b>	Filter reinigen .....	31
Zerbrechliches Geschirr .....	12	Reinigung der Sprüharme und Spritzdüsen .....	32
Das Beladen wirkt sich auf das Spülergebnis aus .....	12	Geschirrspüler innen und außen reinigen ...	34
Die Körbe des Geschirrspülers .....	13	Blockaden entfernen .....	34
Besteckschublade .....	13	<b>Problemlösung</b> .....	<b>36</b>
Oberer Korb .....	14	<b>Installation</b> .....	<b>43</b>
Mittlerer Korb .....	15	Sicherheitshinweise .....	43
Unterer Korb .....	16	Aufstellung .....	43
Besteckkorb .....	17	Wasserablauf .....	44
<b>Verwendung des Geschirrspülers</b> .....	<b>18</b>	Wasseranschluss .....	44
Hinzufügen von Geschirrspülmittel .....	18	Stromanschluss .....	45
Der Hauptschalter .....	20	<b>Service</b> .....	<b>46</b>
Programm auswählen .....	20	Informationen zu Ihrem Produkt .....	46
Programmmodus auswählen .....	22	Wenden Sie sich an den Kundendienst. ....	46
Optionen wählen .....	22	<b>Technische Daten und Energiekennzeichnung</b> .....	<b>47</b>
Den Geschirrspüler starten .....	23	Technische Daten .....	47
Verbleibende Zeit .....	23	Informationen für Verbraucher .....	47
		Informationen für das Testinstitut .....	47

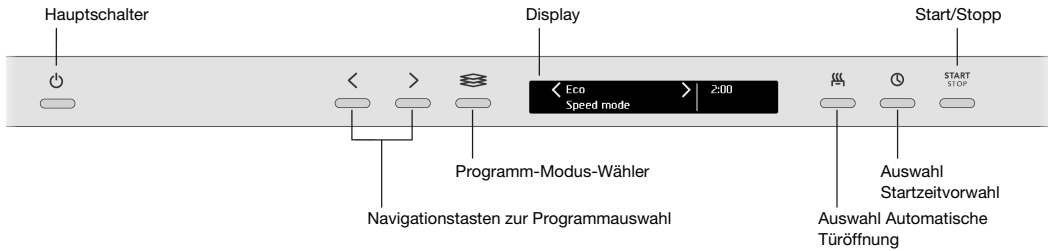

Installieren Sie den Geschirrspüler, siehe Kapitel Installation. Öffnen Sie anschließend die Tür und halten Sie den Hauptschalter gedrückt, um das Gerät einzuschalten.

Beim ersten Einschalten des Geschirrspülers wird „**This is a first time set up.**“ auf dem Display angezeigt. Um optimale Spülergebnisse sicherzustellen, ist es wichtig, die richtigen Einstellungen zu wählen. Siehe Seite 7.

# Sicherheitshinweise

- Lesen Sie die Bedienungsanleitung und bewahren Sie diese sorgfältig auf!
- Anzahl der Standard-Maßgedecke: 17
- Verwenden Sie den Geschirrspüler nie zu einem anderen als dem in dieser Bedienungsanleitung angegebenen Zweck.
- Beladen Sie die Geschirrspülertür oder die Geschirrspülerkörbe ausschließlich mit Geschirr.
- Lassen Sie die Geschirrspülertür niemals offen stehen, da sie sonst eine Stolpergefahr darstellt.
- Verwenden Sie nur Geschirrspülmittel, das für Geschirrspüler geeignet ist!
- Diese Maschine kann von Kindern ab 8 Jahren sowie von Menschen mit eingeschränkter Bewegungsfähigkeit, eingeschränkten geistigen Fähigkeiten, Gedächtnisverlust oder fehlender Erfahrung und unzureichenden Kenntnissen verwendet werden. Wird die Maschine von solchen Personen benutzt, müssen sie dabei überwacht werden oder Anweisungen erhalten, wie die Maschine zu bedienen ist, und sie müssen die damit einhergehenden Risiken verstehen. Reinigungsarbeiten an der Maschine dürfen nicht von Kindern ohne Aufsicht durchgeführt werden.
- Anschlusskabel dürfen nur von einem qualifizierten Elektriker ausgetauscht werden.
- Der Geschirrspüler darf nur in Privathaushalten und für spülmaschinengeeignetes Geschirr eingesetzt werden. Jede sonstige Verwendung ist untersagt.
- Laden Sie niemals Geschirr mit Resten von Lösungsmitteln in den Geschirrspüler, da dies zu Explosionen führen kann. Auch Geschirr mit Resten von Asche, Wachs oder Schmiermitteln darf nicht im Geschirrspüler gewaschen werden.
- Kinder nicht unbeaufsichtigt lassen. Erlauben Sie Kindern nicht, den Geschirrspüler zu benutzen oder damit zu spielen. Dies gilt insbesondere, wenn die Tür geöffnet ist. Es könnten darin noch Geschirrspülmittelreste vorhanden sein! Starten Sie den Geschirrspüler nach der Zugabe von Geschirrspülmittel immer sofort.



## WARNUNG!

Messer und andere spitze Gegenstände müssen entweder mit der Spitze nach unten in den Besteckkorb oder waagrecht in die anderen Körbe gelegt werden.

## WARNUNG!

Beaufsichtigen Sie Ihre Kinder – Geschirrspülmittel sind ätzend!

## Aktivierung der Kindersicherung (Tastensperre)

Sie können die Kindersicherung (Tastensperre) aktivieren, um zu verhindern, dass Ihr Kind den Geschirrspüler einschaltet. Siehe Kapitel Einstellungen.

## Aufstellen

Siehe Kapitel Installation.

## Transport/Lagerung im Winter

Lagern Sie den Geschirrspüler bei Temperaturen über dem Gefrierpunkt. Vermeiden Sie lange Transportwege bei sehr kaltem Wetter. Transportieren Sie den Geschirrspüler aufrecht oder auf der Rückseite liegend.

Vor dem Transport eines gebrauchten Geschirrspülers muss das restliche Wasser aus der Maschine gepumpt werden. Lassen Sie hierzu das Programm Spülen und halten laufen.

## Überlaufschutz

Wenn der Wasserstand im Geschirrspüler höher als normal ist, pumpt der Überlaufschutz den Geschirrspüler leer und deaktiviert die Wasserzufuhr. Beim Auslösen des Überlaufschutzes wird auf dem Display ÜberflussWasser angezeigt. Deaktivieren Sie dann die Wasserzufuhr und wenden Sie sich an den Kundendienst in Ihrer Nähe.

## Verpackung

Die Umverpackung schützt das Produkt beim Transport. Das Verpackungsmaterial ist recyclingfähig. Trennen Sie die verschiedenen Verpackungsmaterialien, um Rohstoffeinsatz und Abfälle zu reduzieren. Ihr Händler kann die Verpackung zu Recyclingzwecken übernehmen oder Ihnen das nächstgelegene Recyclingzentrum nennen. Die Verpackung besteht aus:

- Wellpappe aus 100% Recyclingmaterial.
- Styropor (EPS) ohne Chlor- oder Fluorzusatz.
- Halter aus unbehandeltem Holz.
- Schutzfolie aus Polyethylen (PE).

## Entsorgung

Der Geschirrspüler ist recycelbar und entsprechend etikettiert.

# Sicherheitshinweise

Wenn die Lebensdauer des Geschirrspülers abgelaufen ist und er entsorgt werden soll, muss er unverzüglich unbrauchbar gemacht werden. Ziehen Sie das Stromkabel ab und schneiden Sie es so kurz wie möglich ab.

Wenden Sie sich an Ihre lokalen Behörden, um zu erfahren, wo und wie Sie den Geschirrspüler richtig dem Recycling zuführen können.

# Vor der Inbetriebnahme des Geschirrspülers

## 1. Wasserhärte

Um ein gutes Spülergebnis zu erhalten, benötigt der Geschirrspüler weiches Wasser (Wasser mit einem niedrigen Mineralgehalt). Hartes Wasser führt zur Bildung von weißen Ablagerungen auf dem Geschirr und im Geschirrspüler.

### Prüfen der Wasserhärte

Die Wasserhärte wird nach der deutschen Wasserhärteskala (°dH) oder der französischen Wasserhärteskala (°fH) angegeben.

Liegt der Härtegrad der Wasserversorgung über 6°dH (9°fH), muss ein Wasserenthärter verwendet werden. Dies erfolgt automatisch mithilfe des eingebauten Wasserenthärters. Wenn Sie den Wasserenthärter entsprechend dosiert haben, verwenden Sie die geeignete Menge an Geschirrspülmittel und Klarspüler für weiches Wasser.

Wenden Sie sich an Ihre lokalen Wasserwerke, um den Härtegrad Ihres Wassers zu erfragen.

Notieren Sie die Wasserhärte: \_\_\_\_\_

Deutsche Einheit der Wasserhärte	Französische Einheit der Wasserhärte	Empfohlene Einstellung
0-5°dH	0-9°fH	0
6-8°dH	10-14°fH	1
9-11°dH	15-20°fH	2
12-14°dH	21-25°fH	3
15-19°dH	26-34°fH	4
22-24°dH	35-43°fH	5
25-29°dH	44-52°fH	6
30-39°dH	53-70°fH	7
40-49°dH	71-88°fH	8
50°dH	89°fH	9

Bei einer Wasserhärte über 50 °dH (89 °fH) empfehlen wir den Anschluss an einen externen Wasserenthärter.

### Erhöhter Verbrauch während der Regenerierung

Der in den Geschirrspüler eingebaute Wasserenthärter wird zur Gewährleistung der Funktion regelmäßig regeneriert. Durch die Regenerierung wird das Geschirrspülprogramm verlängert und der Verbrauch von Energie und Wasser erhöht. Wie oft der Wasserenthärter des Geschirrspülers regeneriert wird, hängt von der gewählten Einstellung ab.

Beispiel: Läuft das Programm ECO mit einer Wasserhärte von 14 °dH (57 °fH), wird der Wasserenthärter in regelmäßigen Abständen (nach 7 Geschirrspülzyklen) regeneriert, steigt der Energieverbrauch um 0,015 kWh sowie der Wasserverbrauch um 2,3 Liter und die Programmzeit wird um 3 Minuten verlängert. Die Regenerierung erfolgt im Hauptspülgang des Programms.

# Vor der Inbetriebnahme des Geschirrspülers

## WARNUNG!

Hartes Wasser hinterlässt weiße Ablagerungen auf dem Geschirr und im Geschirrspüler, deswegen ist es wichtig, die richtige Einstellung für den Wasserenthärter auszuwählen. Siehe Wasserhärte.

Lassen Sie den Geschirrspüler nie mit leerem Salzbehälter laufen, wenn die Wasserhärte der Wasserversorgung über 6°dH (9°fH) liegt.

## 2. Grundeinstellungen

Öffnen Sie die Tür und betätigen Sie den Hauptschalter.

„**This is a first time set up.**“ wird am Display angezeigt. Um optimale Geschirrspülergebnisse sicherzustellen, ist es wichtig, die richtigen Einstellungen zu wählen.

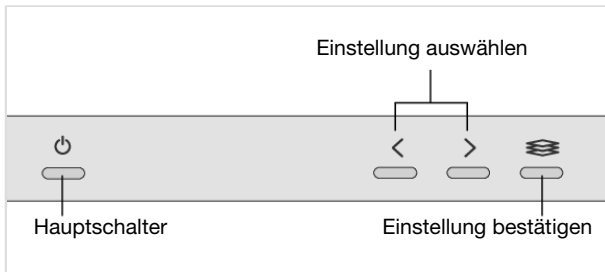

### Einstellungen

#### 1. Language (Sprache)

Wählen Sie die Sprache aus, die im Display angezeigt werden soll.

#### 2. Klarspüler 0/1/2/3/4/5/TAB

Die Trockenzeit verkürzt sich und das Ergebnis ist besser, wenn Klarspüler verwendet wird. Auch das Spülergebnis ist besser, das Spülgut wird einwandfrei und fleckenlos sauber.

Die Klarspülerdosierung auswählen. Der Spender für den Klarspüler kann zwischen 0 (Aus) und 5 (Hohe Dosierung) eingestellt werden.

Bei der Verwendung von All-in-One-Geschirrspülmittel, das Klarspüler enthält, können Sie die Einstellung TAB aktivieren. Erfahren Sie mehr über All-in-One-Geschirrspülmittel im Kapitel Verwendung des Geschirrspülers.

*Werkseitig vorgewählt: 5*

# Vor der Inbetriebnahme des Geschirrspülers

## 🚰 Klarspüler auffüllen

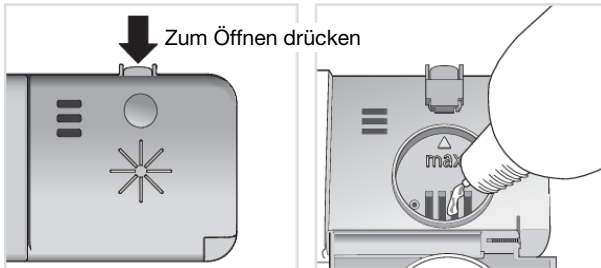

1. Öffnen Sie den Deckel des Klarspülerfachs.
2. Füllen Sie den Klarspüler vorsichtig bis zur Markierung **max** nach.
3. Entfernen Sie sämtliche Klarspüler-Spritzer neben dem Fach.
4. Verschließen Sie den Deckel sorgfältig.

## 3. Wasserhärte 0/1/2/3/4/5/6/7/8/9

Dosierung des Wasserenthärter. Wählen Sie die Einstellung abhängig von der Wasserhärte. Die richtige Einstellung ist wichtig!

Denken Sie daran, Salz in den Salzbehälter zu geben, nachdem Sie den Wasserenthärter auf 1 - 9 eingestellt haben.

*Bei einer Wasserversorgung mit einer Härte unter 6°dH (9°fH), wählen Sie 0 aus. Der Wasserenthärter wird deaktiviert, kein Salz ist erforderlich.*

*Werkseitig vorgewählt: 4*

## 🌟 Salz auffüllen

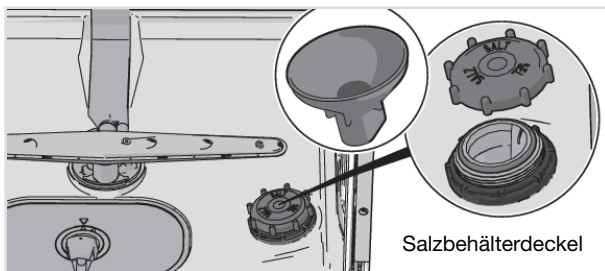

1. Schrauben Sie den Deckel des Salzbehälters ab.
2. Setzen Sie den mit dem Geschirrspüler mitgelieferten Trichter in die Einfüllöffnung des Salzbehälters. Füllen Sie zuerst ca. 1 l Wasser ein.
3. Fügen Sie anschließend maximal 630 Gramm Salz ein, bis der Behälter voll ist. Verwenden Sie grobkörniges oder spezielles Geschirrspüler-Salz.
4. Entfernen Sie überschüssiges Salz, damit der Deckel fest aufgeschraubt werden kann.

# Vor der Inbetriebnahme des Geschirrspülers

*Fortsetzung der Tabelle von der vorigen Seite*

## **✦ Salz auffüllen**

Um Rostflecke zu vermeiden, muss ein Geschirrspülprogramm sofort nach der Zugabe von Salz gestartet werden.

*Zur Änderung der gewählten Einstellung, siehe Kapitel Einstellungen.*

## Der Geschirrspüler spart Energie und Wasser

Ein Geschirrspüler in einem Privathaushalt verbraucht in der Regel weniger Energie und Wasser als das Geschirrspülen von Hand.

### **Spülen Sie Geschirr nicht unter fließendem Wasser ab.**

Spülen Sie das Geschirr nicht mit Leitungswasser vor, da dies den Energie- und Wasserverbrauch erhöht. Entfernen Sie lediglich größere Speisereste, bevor Sie den Geschirrspüler beladen.

### **Wählen Sie ein umweltfreundliches Geschirrspülmittel.**

Lesen Sie die Umwelterklärungen auf der Verpackung!

Durch übermäßige Mengen an Geschirrspülmittel, Klarspüler und Salz kann der Spülvorgang weniger effektiv und die Umwelt stärker belastet werden.

### **Geschirrspüler nur bei voller Beladung laufen lassen**

Sparen Sie Energie und Wasser, indem Sie ein Spülprogramm erst dann laufen lassen, wenn der Geschirrspüler voll beladen ist (siehe „Anzahl der Standard-Maßgedecke“). Verwenden Sie das Programm Spülen und halten zum Spülen des Geschirrs bei unangenehmen Gerüchen.

### **Lassen Sie Programme bei niedrigerer Temperatur laufen.**

Wenn das Geschirr nur leicht verschmutzt ist, können Sie ein Programm mit niedriger Temperatur wählen.

### **Wählen Sie das Geschirrspülprogramm – ECO**

Dieses Programm ist zur Reinigung von normal verschmutztem Geschirr geeignet und hinsichtlich des Gesamtenergie- und Wasserverbrauchs das effektivste Programm. Mit diesem Programm wird die Einhaltung der EU-Richtlinie für Ökodesign überprüft.

Das Geschirrspülprogramm ist für einen effizienten Spülvorgang bei möglichst geringem Energie- und Wasserverbrauch ausgelegt. Das Programm spült über lange Zeit bei niedriger Temperatur.

### **Programmmodus wählen – Öko-Modus**

Der Geschirrspüler verfügt über mehrere Programm-Modi. Verwenden Sie Öko-Modus, um Wasser und Energie zu sparen (verfügbar bei: Universal).

### **Wählen Sie Option – Automatische Türöffnung**

Durch die Auswahl Automatische Türöffnung, welche die Geschirrspülertür automatisch öffnet, werden bessere Trockenergebnisse und ein kürzeres Geschirrspülprogramm erzielt. Warten Sie, bis der Geschirrspüler anzeigt, dass das Programm zu Ende und das Geschirr abgekühlt ist, bevor Sie den Geschirrspüler entladen.

### **Anschluss an Kaltwasser**

Den Geschirrspüler an den Kaltwasserzulauf anschließen, wenn das Gebäude mit Öl, Strom oder Gas beheizt wird.

### **Warmwasseranschluss**

Den Geschirrspüler an den Warmwasserzulauf (max. 70 °C) anschließen, wenn das Gebäude mit energieeffizienten Quellen wie Fernwärme, Solarenergie oder geothermischer Energie beheizt wird. Wenn Sie einen Warmwasseranschluss wählen, verringert das die Programmlaufzeiten und den Stromverbrauch des Geschirrspülers.

## HINWEIS!

Die zulässige Wasserzulauftemperatur nicht überschreiten. Manche Materialien von Kochgeschirr halten großer Hitze nicht stand.

# Beladen des Geschirrspülers

## Zerbrechliches Geschirr

Manches Kochgeschirr ist nicht spülmaschinenfest. Dafür kann es verschiedene Gründe geben. Bestimmte Materialien vertragen keine große Hitze, andere können durch das Geschirrspülmittel beschädigt werden.

Seien Sie vorsichtig mit handgefertigten Gegenständen, zerbrechlicher Dekoration, Kristall/Glas, Silber, Kupfer, Zinn, Aluminium, Holz und Kunststoff. Achten Sie auf die Kennzeichnung „Spülmaschinenfest“.

### Zerbrechliches Dekor

Porzellan mit Verzierungen über der Glasur (der Gegenstand fühlt sich rau an) sollte nicht im Geschirrspüler gereinigt werden.

### Kristall/Glas

Empfindliches Geschirr aus Kristall/Glas (z. B. Kristallglas) mit dem schonenden Geschirrspülprogramm Kristallglas spülen. Achten Sie darauf, eine kleine Menge Geschirrspülmittel zu verwenden und das Geschirr so anzuordnen, dass es sich beim Spülen nicht berührt.

Die Trockenzeit verkürzt sich und das Ergebnis ist besser, wenn Klarspüler verwendet wird. Auch das Spülergebnis ist besser, das Spülgut wird einwandfrei und fleckenlos sauber.

*Handbemaltes Glas und antikes, sehr empfindliches Geschirr sollte nicht im Geschirrspüler gespült werden.*

### Silber

Gegenstände aus Silber und Edelstahl dürfen nicht miteinander in Kontakt kommen, da sich das Silber verfärben kann.

### Aluminium

Aluminium kann seinen Glanz verlieren, wenn es in einem Geschirrspüler gereinigt wird. Qualitativ hochwertige Aluminiumpfannen können jedoch in einem Geschirrspüler gereinigt werden, auch wenn sie dabei etwas Glanz verlieren.

### Besteck mit geklebten Griffen

Manche Arten von Klebern sind nicht spülmaschinenfest. In solchen Fällen können sich die Griffe lösen.

## Das Beladen wirkt sich auf das Spülergebnis aus

Stellen Sie das Geschirr so in den Geschirrspüler, dass bei einem möglichst niedrigen Energie- und Wasserverbrauch das beste Spül- und Trocknungsergebnis erzielt wird. Sorgen Sie dafür, dass der Geschirrspüler alle Geschirrobflächen möglichst gut erreichen, spülen und trocknen kann.

- Alle schmutzigen Oberflächen sollten nach innen und unten zeigen!
- Geschirr sollte nicht in- oder aufeinandergestellt werden.
- Geschirr mit Hohlräumen, z. B. Tassen, anwinkeln, damit das Wasser abläuft. Dies ist auch bei Geschirr aus Kunststoff wichtig.
- Darauf achten, dass kleine Gegenstände nicht durch den Geschirrspülerkorb fallen können. In der Besteckschublade anordnen.

## HINWEIS!

Achten Sie darauf, dass sich die Sprüharme frei bewegen können!



## Die Körbe des Geschirrspülers

Der Geschirrspüler hat eine obere Besteckschublade, einen oberen Korb, einen mittleren Korb und einen unteren Korb mit Besteckkorb.

*Die Ausführung der Körbe kann je nach Geschirrspülermodell variieren.*

## Besteckschublade

Die Besteckschublade hat Platz für Besteck, Schöpfkellen, Schneebesen, Servierbesteck und ähnliches.

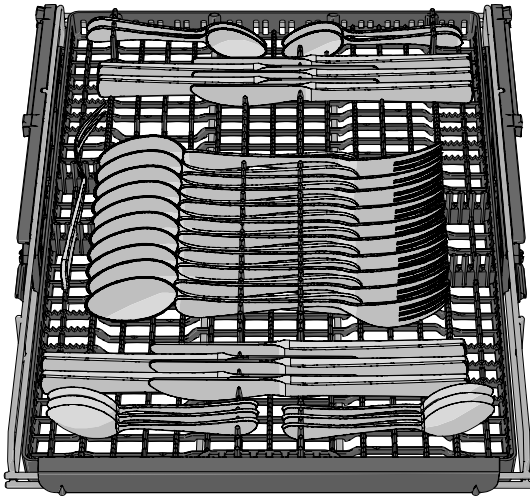

### Anheben der Besteckschublade

1. Ziehen Sie die Besteckschublade heraus.
2. Ziehen Sie die zwei Verriegelungsgriffe auf beiden Seiten heraus, um die Besteckschublade anzuheben.

### Absenken der Besteckschublade

1. Stellen Sie sicher, dass sich der obere Korb in seiner untersten Stellung befindet.
2. Ziehen Sie die Besteckschublade heraus.
3. Drehen Sie die beiden Verriegelungsgriffe auf jeder Seite nach unten und hinten, zum Absenken der Besteckschublade.

# Beladen des Geschirrspülers

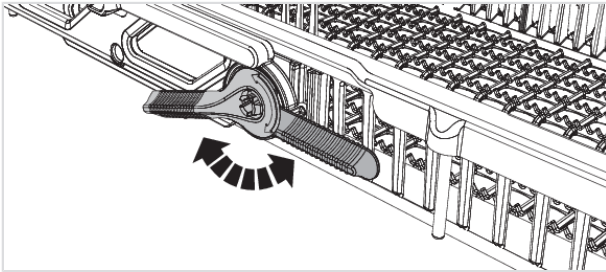

## Oberer Korb

Gläser, Tassen, Schüsseln, kleine Teller und Untertassen im oberen Korb anordnen. Alle schmutzigen Oberflächen sollten nach innen und unten zeigen! Weingläser stellen Sie in die Weinglashalterung, und Messer kommen in den Messerstand rechts (falls vorhanden).

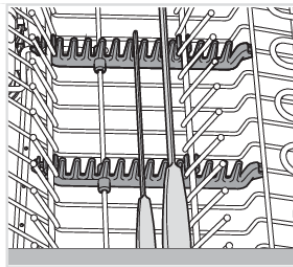
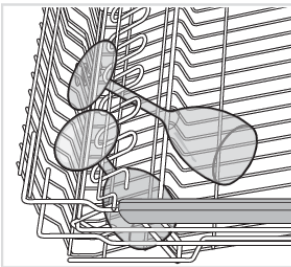
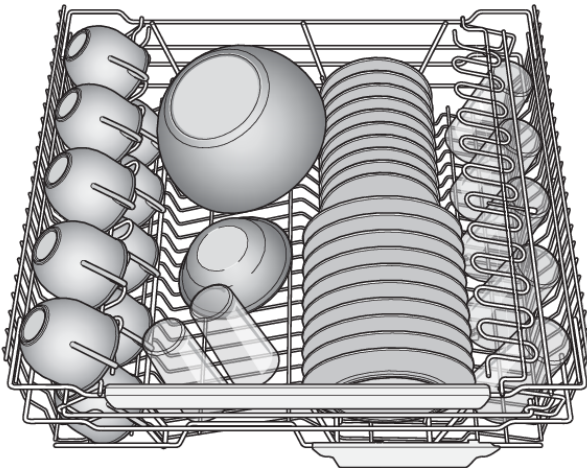

## Klappbare Zinken

Für ein leichteres Beladen mit Töpfen, Schüsseln und Gläsern können die klappbaren Zinken herauf- oder heruntergeklappt werden. Um die klappbaren Zinken bewegen zu können, drücken Sie zunächst die Arretierung nach innen.

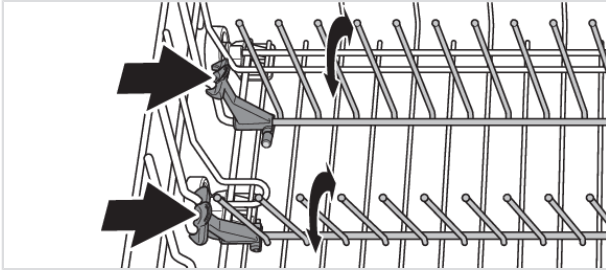

## Den oberen Korb anheben

1. Ziehen Sie den oberen Korb heraus.
2. Umfassen Sie die Seiten des oberen Korbs mit beiden Händen und heben Sie ihn nach oben.

## Den oberen Korb absenken

1. Ziehen Sie den oberen Korb heraus.
2. Ziehen Sie die zwei Verriegelungsgriffe auf beiden Seiten heraus, um den oberen Korb abzusenken.

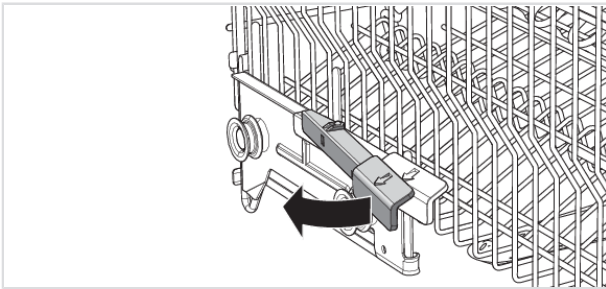

## Mittlerer Korb

Der mittlere Korb mit der Spritzdüse ist für flacheres Spülgut geeignet.

Im Zubehörcorb des mittleren Korbes finden Schöpfkellen, Schneebesen, Servierbesteck und ähnliche Gegenstände Platz.

# Beladen des Geschirrspülers

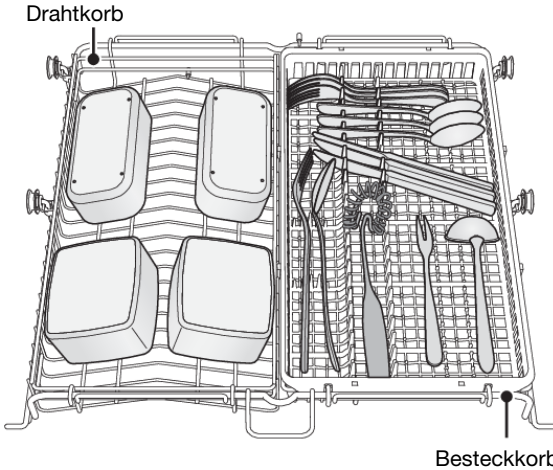

## Spülen von größeren Stücken

Wenn größere Gegenstände gespült werden, können die zwei Körbe im mittleren Korb bzw. der gesamte mittlere Korb entfernt werden, um mehr Platz zwischen dem oberen und dem unteren Korb zu erhalten.

## Unterer Korb

Ordnen Sie Teller, kleine Teller, Serviergeschirr, Töpfe und Besteck (im Besteckkorb) im unteren Korb an.

Legen Sie Töpfe und Pfannen in den hinteren rechten Bereich des unteren Korbs, um die Geschirrspüleistung der hinteren beiden Abspritzdüsen, die für diese Art von Geschirr geeignet sind, optimal zu nutzen.

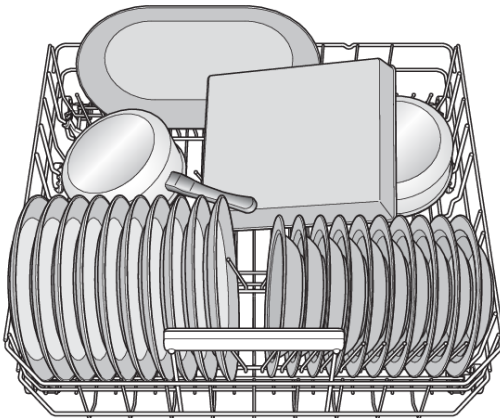

## Klappbare Zinken

Klappen Sie die klappbaren Zinken (Tellerhalter) herunter, wenn Sie Töpfe spülen. Um die klappbaren Zinken bewegen zu können, drücken Sie zunächst die Arretierung nach innen. Im hinteren rechten Teil des unteren Korbes kann die Hälfte der klappbaren Zinken zum Spülen geklappt werden, z. B. für Steinzeug und tiefe Töpfe.

## Vasen- und Flaschenhalter

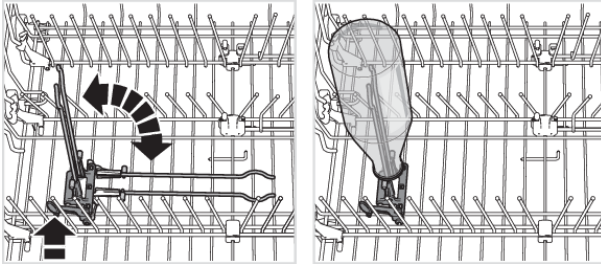

## Spülen von großen Tellern

Verstellen Sie die klappbaren Zinken und deren Halterungen, so schaffen Sie mehr Platz zwischen den Zinkenreihen, damit der untere Korb Teller mit einem Mindestdurchmesser von 25 cm aufnehmen kann.

## Besteckkorb

Stellen Sie das Besteck, bis auf Messer, mit den Griffen nach unten und so weit wie möglich verteilt in den Besteckkorb. Achten Sie darauf, dass Löffel nicht ineinander liegen.

Platzieren Sie den Besteckkorb vorn in der Mitte des unteren Korbs, um die Geschirrspüleistung der einzelnen Abspritzdüse, die für den Besteckkorb vorgesehen ist, optimal zu nutzen.

## ⚠️ WARNUNG!

Messer und andere spitze Gegenstände müssen entweder mit der Spitze nach unten in den Besteckkorb oder waagrecht in die anderen Körbe gelegt werden.

## Ausklappbarer Bereich für kleine Gegenstände

Der Besteckkorb hat in der Mitte einen ausklappbaren Bereich für kleine Gegenstände oder kleine Behälter, wie z. B. Zubehörteile für Handrührgeräte.

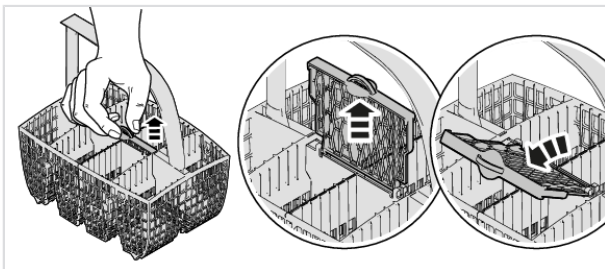

# Verwendung des Geschirrspülers

## Hinzufügen von Geschirrspülmittel

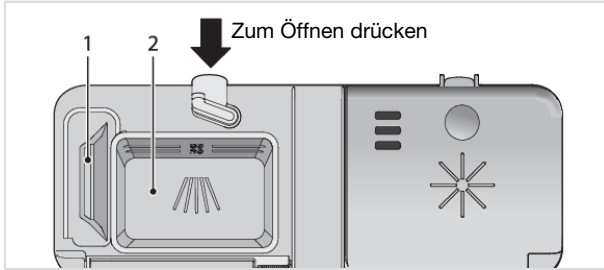

1. Geschirrspülmittelfach für den Vorspülgang
2. Geschirrspülmittelfach für den Hauptspülgang

Die benötigte Menge an Geschirrspülmittel richtet sich nach der Wasserhärte.

Beachten Sie die Dosierungshinweise auf der Verpackung des Geschirrspülmittels. Dieser Geschirrspüler enthält einen Wasserenthärter, das Geschirrspülmittel und der Klarspüler sollten also weichem Wasser entsprechend dosiert werden.

Zu viel Geschirrspülmittel kann zu einem weniger effektiven Spülvorgang führen und belastet außerdem stärker die Umwelt.

Vor dem Einfüllen von Geschirrspülmittel muss das Geschirrspülmittelfach trocken sein. Es gibt einen Behälter für den Vorspülgang und einen für den Hauptspülgang. Wenn Geschirrspülmittel in flüssiger oder Pulverform verwendet wird, geben Sie etwas Geschirrspülmittel in das Geschirrspülmittelfach für den Vorspülgang. Sollten Sie Fragen zum Geschirrspülmittel haben, setzen Sie sich bitte mit dem Geschirrspülmittelhersteller in Verbindung.

### HINWEIS!

Verwenden Sie nur Geschirrspülmittel, das für Geschirrspüler geeignet ist! Handspülmittel darf nicht verwendet werden, da die Schaumbildung den effizienten Betrieb des Geschirrspülers beeinträchtigt.

### Geschirrspültabs

Sie können die Tabs halbieren, wenn Sie die Abdeckung des Spenders nicht schließen können. Es besteht die Gefahr, dass das Geschirrspülmittel nicht vollständig freigegeben wird, wenn der Deckel fest verschlossen ist und sich nicht richtig öffnet.

### HINWEIS!

Geschirrspültabs werden nicht für Kurzprogramme (kürzer als 75 Minuten) empfohlen. Verwenden Sie stattdessen Pulver oder flüssiges Geschirrspülmittel.

### All-in-One-Geschirrspülmittel

Es gibt viele verschiedene Arten von All-in-One-Geschirrspülmittel auf dem Markt. Lesen Sie die Anweisungen zu diesen Produkten sorgfältig durch.

Wenn Sie ein All-in-One-Geschirrspülmittel mit Klarspüler verwenden, können Sie die Einstellung TAB wählen. Achten Sie bitte darauf, dass der Salzbehälter mit Salz gefüllt ist.

# Verwendung des Geschirrspülers

## HINWEIS!

Optimale Spül- und Trockenergebnisse werden bei der Verwendung von herkömmlichem Geschirrspülmittel zusammen mit separat dosiertem Klarspüler und Salz erreicht.

# Verwendung des Geschirrspülers

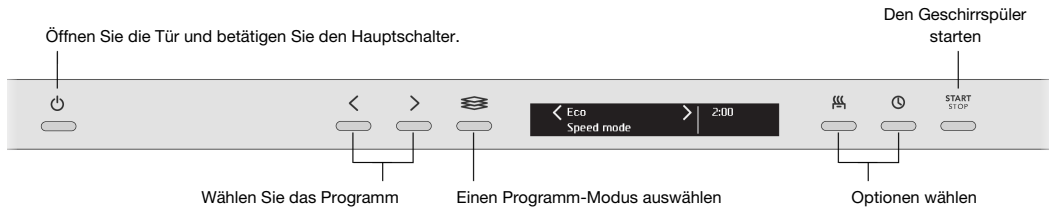

## Der Hauptschalter

Öffnen Sie die Tür und betätigen Sie den Hauptschalter. Drehen Sie ggf. den Wasserhahn auf.

## <> Programm auswählen

ECO ist standardmäßig vorgewählt. Zur Auswahl eines Programms die Navigationstaste < oder > drücken, bis das gewünschte Programm am Display angezeigt wird.

Ein Programm auswählen, dass zum Geschirrtyp und zum Verschmutzungsgrad passt.

### ECO

Dieses Programm ist zur Reinigung von normal verschmutztem Geschirr geeignet und hinsichtlich des Gesamtenergie- und Wasserverbrauchs das effektivste Programm. Mit diesem Programm wird die Einhaltung der EU-Richtlinie für Ökodesign überprüft.

Ausführliche Angaben zu umweltfreundlicherem Spülen entnehmen Sie dem Kapitel Umweltfreundlicheres Spülen.

### Auto

Der Geschirrspüler erkennt automatisch, wie verschmutzt das Geschirr ist und stellt Wasserverbrauch sowie Temperatur entsprechend ein. Bei Neuinstallation müssen zunächst fünf Spülvorgänge mit dem Programm ausgeführt werden, bevor es vollständig angepasst ist und optimale Ergebnisse liefern kann.

### Universal

Ein wirkungsvolles Programm zum täglichen Gebrauch für leicht angetrocknete Speisereste (nicht für eingebrannte Speiserückstände, wie beispielsweise bei Auflaufformen, geeignet).

### Zeitprogramm

Das Programm passt sich automatisch an die eingestellte Laufzeit bzw. die Endzeit an. Bei der Verwendung dieses Programms ist es wichtig, eine dem Verschmutzungsgrad des Geschirrs entsprechend geeignete Zeit einzustellen.

0:15-0:45	Leicht verschmutztes Geschirr
1:00-1:30	Normal verschmutztes Geschirr
2:00-2:30	Stark verschmutztes Geschirr

Betätigen Sie die Optionstaste (Piktogramm: Kreis mit Schraube), um die gewünschte Programmdauer einzustellen.



## **Spülen und halten**

Mit diesem Programm können Sie Geschirr spülen, wenn der Geschirrspüler noch nicht vollständig beladen ist.

## **Kunststoff**

Ein Programm, das zum Spülen von Plastikgegenständen geeignet ist, die spülmaschinenfest sind. Dieses Programm verfügt über einen extra langen Trockengang. Porzellan und Glas können ebenfalls gespült werden.

## **Hygiene**

Dieses Programm ist ideal für Geschirr mit besonders hohen Hygieneanforderungen, z.B. für Babyfläschchen und Schneidebrettchen. Die Temperatur ist hoch, sowohl im Hauptspül- als auch im letzten Spülgang.

## **Kristallglas**

Ein schonendes Geschirrspülprogramm mit niedriger Temperatur zum Spülen von empfindlichem Geschirr aus Kristall/Glas. Achten Sie darauf, eine kleine Menge Geschirrspülmittel zu verwenden und das Geschirr so anzuordnen, dass es sich beim Spülen nicht berührt. Zerbrechliches Geschirr im Kapitel Beladen des Geschirrspülers. Porzellan ohne angetrocknete Speisereste, das gerade verwendet wurde, kann ebenfalls mit diesem Programm gespült werden.

## **Vorgewärmt (30 min + 20 min)**

Dieses Geschirrspülprogramm umfasst eine Vorheizphase (das Wasser wird 30 min lang erhitzt) und eine Geschirrspülphase (das Geschirr wird 20 min lang gespült). Sie erhalten so ein Schnellprogramm zum Geschirrspülen, das sich bis zu 180 Minuten nach dem Ende der Vorheizphase starten lässt.

Sie können das Geschirr während der Vorheizphase einräumen. Dieses Programm ist nicht für angetrocknete Speisereste geeignet. Denken Sie daran, größere Speisereste vor dem Befüllen des Geschirrspülers zu entfernen.

Schritt 1: Zum Starten der Vorheizphase drücken Sie auf Start/Stop. Schließen Sie die Tür (die Sprüharme drehen sich und die Statusleuchte ist rot, während das Wasser vorgeheizt wird). Warten Sie, bis die Statusleuchte blau leuchtet. Wenn Sie die Tür öffnen, erscheint auf dem Display die Anzeige „Vorwärmphase abgeschlossen“. Diese weist darauf hin, dass der Geschirrspüler innerhalb der nächsten 180 Minuten gestartet werden kann.

Schritt 2: Zum Starten der Geschirrspülphase drücken Sie auf Start/Stop.

## **Selbstreinigung**

Selbstreinigungsprogramm zur hygienischen Reinigung des Geschirrspülerinnenraums, der Sprüharme und der Spritzdüsen.

Dieses Programm sollte (ohne Inhalt in der Maschine) mit normalem Geschirrspülmittel oder Zitronensäure verwendet werden. Spezialreiniger für Geschirrspüler sind im Handel erhältlich. Zur Entfernung von Kalkablagerungen siehe Geschirrspülerinnenraum im Kapitel Reinigung und Pflege.

## **Oberkorb**

Dieses Programm ist geeignet, wenn Sie nur Tassen und Gläser in dem oberen Korb reinigen möchten. Leicht verschmutztes Geschirr kann auch in den unteren Korb gelegt werden.

## **Unterkorb**

Dieses Programm ist geeignet, wenn Sie nur Teller und Besteck im unteren Korb reinigen möchten. Leicht verschmutztes Geschirr kann auch in den oberen Korb gelegt werden.

# Verwendung des Geschirrspülers



## Programmmodus auswählen

Zur Auswahl eines Programm-Modi auf den Programm-Modus-Wähler drücken, bis der gewünschte Modus am Display angezeigt wird. Die verfügbaren Programm-Modi der einzelnen Programme sind unterschiedlich.

### **Öko-Modus**

Der Geschirrspüler verbraucht weniger Energie und Wasser. Die Programmdauer verlängert sich.

### **Schnellmodus**

Die Programmdauer verkürzt sich, allerdings verbraucht der Geschirrspüler mehr Energie.

### **Nachtmodus**

Geringerer Geräuschpegel während des Geschirrspülprogramms. Die Programmdauer verlängert sich.

### **Intensivmodus**

Die höhere Temperatur löst Fett von stark verschmutztem Geschirr, allerdings verbraucht der Geschirrspüler auch mehr Energie und Wasser. Die Programmdauer ist länger.

## Optionen wählen

Zur Auswahl einer Option auf die Optionstaste drücken, bis die gewünschte Option am Display angezeigt wird. Die verfügbaren Optionen der einzelnen Programme sind unterschiedlich.



### **Automatische Türöffnung<sup>1)</sup>**

Die Geschirrspülertür öffnet automatisch, wodurch sich die Programmdauer verkürzt und bessere Trockenergebnisse erzielt werden. Warten Sie, bis der Geschirrspüler anzeigt, dass das Programm zu Ende und das Geschirr abgekühlt ist, bevor Sie den Geschirrspüler entladen.

Der Trockengang dauert bei der Option Automatische Türöffnung je nach Programm unterschiedlich lang.

## HINWEIS!

Das beste Ergebnis erzielen Sie, wenn Sie die Tür erst nach Abschluss des Trockengangs schließen, nachdem sich das Gerät automatisch ausgeschaltet hat.



## WARNUNG!

Die Geschirrspülertür darf bei automatischer Öffnungsfunktion nicht blockiert oder sofort wieder geschlossen werden. Hierdurch kann der Türverriegelungsmechanismus beschädigt werden. Warten Sie mindestens 5 Minuten, bevor Sie die Tür schließen.



### **Startzeitvorwahl**

Wenn Sie Startzeitvorwahl auswählen, startet der Geschirrspüler in 1-24 Stunden, nachdem Sie die Taste Start/Stop gedrückt und die Tür geschlossen haben.

1. Drücken Sie zur Aktivierung dieser Auswahl einmal die Taste Startzeitvorwahl. Drücken Sie die Auswahlstaste mehrmals – oder halten Sie sie gedrückt – um die gewünschte Anzahl von Stunden einzustellen.

<sup>1)</sup> Die Automatische Türöffnung Option ist bei einigen Programmen voreingestellt.

# Verwendung des Geschirrspülers

- Drücken Sie Start/Stop und schließen Sie die Tür. Der Zähler zählt die Zeit herunter, und der Geschirrspüler startet nach der gewählten Verzögerung.

Wenn Sie die Auswahl Startzeitvorwahl aufheben möchten, öffnen Sie die Tür und halten anschließend drei Sekunden lang Start/Stop gedrückt.

## **START** **STOP** Den Geschirrspüler starten

Halten Sie Start/Stop gedrückt, bis das Display „Progr gest, Tür schließen“ anzeigt. Dies zeigt an, dass der Geschirrspüler betriebsbereit ist. Verschließen Sie die Tür richtig, da der Geschirrspüler sonst nicht startet.

Wenn der Geschirrspüler nicht innerhalb von 2 Minuten, nachdem die letzte Taste gedrückt wurde, nicht eingeschaltet wird oder die Tür nicht geschlossen wird, wird das Gerät ausgeschaltet.

## Verbleibende Zeit

Nach der Wahl eines Programms, eines Programm-Modi und von Optionen, wird die Dauer des Programms bei der letzten Verwendung angezeigt.

## Statusleuchte

Die Statusleuchte unten am Geschirrspüler zeigt Informationen durch 3 verschiedene Farben an.

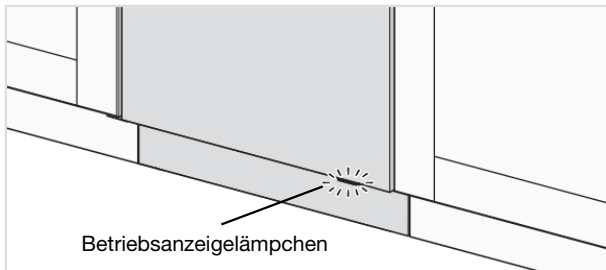

### **Blau – Mehr einladen**

Das Programm hat gestartet, Sie können aber noch mehr Geschirr einladen.

### **Rot – Nicht beladen**

Sie sollten nicht noch mehr Geschirr einladen (Gefahr schlechterer Spülergebnisse).

*Eine blinkende Leuchte gibt an, dass die Tür bei laufendem Programm geöffnet wurde. Blinkt die Leuchte bei geschlossener Tür, ist ein Fehler aufgetreten. Siehe Kapitel Problemlösung.*

### **Grün – Entladen**

Das Geschirrspülprogramm ist einsatzbereit. Die Statusleuchte erlischt nach 15 Minuten.

## Stoppen oder Ändern eines Programms

Wenn Sie ein Programm nach dem Starten des Geschirrspülers ändern möchten, öffnen Sie die Tür und drücken und halten Sie anschließend Start/Stop drei Sekunden lang. Fügen Sie mehr Geschirrspülmittel hinzu, wenn sich der Deckel des Geschirrspülmittel-Spenders geöffnet hat. Wählen Sie anschließend ein neues Programm, drücken Sie Start/Stop und schließen Sie die Tür.

# Verwendung des Geschirrspülers

## Falls Sie mehr Geschirr einladen möchten

Öffnen Sie die Tür. Der Geschirrspüler hält automatisch an. Räumen Sie das Geschirr ein, schließen Sie die Tür. Nach kurzer Zeit setzt der Geschirrspüler das Programm fort.

## Bei Ausschalten des Geschirrspülers durch einen Stromausfall

Wenn das Geschirrspülprogramm noch nicht beendet war, wird es an der unterbrochenen Stelle fortgesetzt, wenn die Stromversorgung wieder hergestellt wurde.

### HINWEIS!

Während des Trocknens wird das Programm unterbrochen, wenn die Stromversorgung unterbrochen wird oder die Tür länger als zwei Minuten offen steht.

## Nach Programmende

Das Programmende wird durch ein kurzes Summersignal angezeigt. Das Kapitel Einstellungen beschreibt, wie diese Funktion geändert wird.

Darüber hinaus wird das Programmende dadurch angezeigt, dass die Statusleuchte grün leuchtet.

Nach Programmende schaltet sich der Geschirrspüler automatisch aus. Drehen Sie den Wasserhahn nach jedem Einsatz zu.

## Die besten Trockenergebnisse





- Beladen Sie den Geschirrspüler vollständig.
- Geschirr mit Hohlräumen, z. B. Tassen, anwinkeln, damit das Wasser abläuft. Dies ist auch bei Geschirr aus Kunststoff wichtig.
- Füllen Sie Klarspüler nach oder erhöhen Sie die Klarspülerdosierung.
- Aktivieren Sie die Auswahl Automatische Türöffnung.
- Aktivieren Sie die Einstellung Extra Trocken. Siehe Kapitel Einstellungen.
- Vor dem Entladen des Geschirrspülers das Geschirr abkühlen lassen.

## Entladen des Geschirrspülers

Heißes Porzellan ist empfindlicher. Das Geschirr im Geschirrspüler vor dem Entladen abkühlen lassen.

Den unteren Korb zuerst entladen, um zu vermeiden, dass Wasser vom oberen Korb auf das Geschirr im unteren Korb tropft.

## Programm-Tabelle

Programme	Geschirrspülmittel, Fach 2 (ml)	Programm-Modus / Option	Vorspülgänge	Hauptspülgang	Anzahl der Spülvorgänge	Letzter Spülvorgang	Verbrauchswerte <sup>1)</sup>				
							Kaltwasser <sup>2)</sup>		Warmwasser <sup>3)</sup>		Wasserverbrauch (Liter)
							Spüldauer (ca. Std.:Min.)	Energieverbrauch (ca. kWh)	Spüldauer (ca. Std.:Min.)	Energieverbrauch (ca. kWh)	
ECO <sup>4)</sup>	25	 <sup>5)</sup>	0	51 °C	2	48 °C	3:59	0,77	3:40	0,5	7,6
Auto	25	 <sup>5)</sup>	1-3	50-65 °C	2-3	65 °C	2:10-2:50	0,9-1,5	1:50-2:30	0,5-1,1	9,0- 18,5
Universal	25	 <sup>5)</sup>	2	60 °C	2	65 °C	2:00	1,2	1:40	0,8	15,0
Zeitprogramm	25		0-2	<65 °C	2-3	<65 °C	0:15-2:30	0,5-1,4	0:15-2:30	0,4-1,0	9,5- 18,0
Spülen und halten					1	-- °C	0:07	0,01	0:07	0,01	3,5
Kunststoff	25	 <sup>5)</sup>	1	55 °C	2	68 °C	2:35	1,1	2:15	0,7	12,0
Hygiene	25			70 °C	2	68 °C	1:10	1,3	0:50	0,9	10,0
Kristallglas	20			45 °C	2	50 °C	1:40	0,7	1:20	0,4	9,0
Vorgewärmt	20			65 °C	2	55 °C	30 + 20	0,9	20 + 20	0,6	9,5
Selbstreinigung				70 °C	2	70 °C	1:25	1,2	1:05	0,8	14,0
Oberkorb	20		1	65 °C	2	60 °C	2:15	1,0	1:55	0,6	12,5
Unterkorb	20		1	65 °C	2	60 °C	2:15	1,0	1:55	0,6	12,5

1) Die Verbrauchswerte schwanken je nach Temperatur des Leitungswasser, Zimmertemperatur, Beladungsmenge, der getroffenen Auswahl usw. Die Werte für das ECO-Programm sind exakt, die übrigen lediglich Richtwerte.

2) Kaltwasseranschluss, ca. 15 °C.

3) Warmwasseranschluss, ca. 60 °C.

4) Dieses Programm ist zur Reinigung von normal verschmutztem Geschir geeignet und hinsichtlich des Gesamtenergie- und Wasserverbrauchs das effektivste Programm. Mit diesem Programm wird die Einhaltung der EU-Richtlinie für Ökodesign überprüft.

5) Automatische Türöffnung

# Einstellungen

## Öffnen Sie die Einstellungen

Zum Öffnen Einstellungen des Geschirrspülers drücken Sie die Navigationstaste < oder >, bis Einstellungen auf dem Display angezeigt wird. Bestätigen Sie Ihre Auswahl mit dem Moduswähler .

Zum Verlassen der Einstellungen des Geschirrspülers wählen Sie Verlassen und bestätigen Ihre Auswahl mit dem Moduswähler .

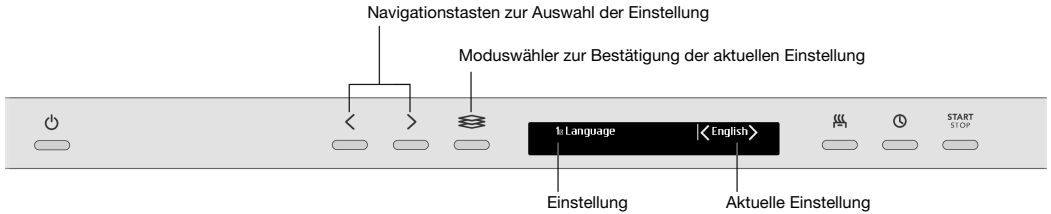

Einstellungen	Optionen	
<b>1. Sprache</b>	<i>English/Svenska/Dansk/ Norsk/Suomi/Nederlands/ Français/Deutsch/Italiano/ Русский/Español/ Português/Sloven./ Eesti/Latviešu/Lietuvių/ Hrvatski/Polish/ 简体中文 / 繁體中文 / 日本語</i>	Sie können die Sprache auswählen, die auf dem Display verwendet wird.
<b>2. Programme wählen</b>	<i>ECO Ein/Aus Auto Ein/Aus Universal Ein/Aus Zeitprogramm Ein/Aus Spülen und halten Ein/Aus Kunststoff Ein/Aus Hygiene Ein/Aus Kristallglas Ein/Aus Vorgewärmt Ein/Aus Selbstreinigung Ein/Aus Unterkorb Ein/Aus Oberkorb Ein/Aus</i>	Programme können im Menü ein- oder ausgeblendet werden. Wählen Sie zwischen Ein und Aus. (ECO kann nicht im Menü ausgeblendet werden.)
<b>3. Kindersicherung</b>	<i>Ein/Aus</i>	Sie können die Kindersicherung (Tastensperre) aktivieren, um zu verhindern, dass Ihr Kind den Geschirrspüler einschaltet.  <  Um die Kindersicherung vorübergehend zu deaktivieren und zu aktivieren, die linke Navigationstaste und die Optionstaste Startzeitvorwahl 3 Sekunden gedrückt halten.
<b>4. Display-Einstell</b>	<i>Kontr Display ob 1/2/3/4</i>	Zur Einstellung des Display-Kontrasts.

Fortsetzung der Tabelle von der vorigen Seite

Einstellungen	Optionen	
5. <b>ak. Bestätigung</b>	0/1/2/3	Mit diesem Ton wird bestätigt, dass eine Taste betätigt wurde.
6. <b>Summerlautstärke</b>	0/1/2/3	Der Summer gibt das Ende des Spülprogramms an. <i>Fehlermeldungen werden immer mit einem lauten Summton kommuniziert.</i>
7. <b>Klarspüler</b> ♻️	0/1/2/3/4/5/TAB	Einstellung für die Klarspülerdosierung. Der Spender für den Klarspüler kann zwischen 0 (Aus) und 5 (Hohe Dosierung) eingestellt werden.  Erhöhen Sie die Dosierung für den Klarspüler: <ul style="list-style-type: none"> <li>• Wenn Wasserflecken auf dem Geschirr sind.</li> </ul> Reduzieren Sie die Dosierung für den Klarspüler: <ul style="list-style-type: none"> <li>• Wenn ein klebriger weiß-blauer Film auf dem Geschirr ist.</li> <li>• Wenn Streifen auf dem Geschirr sind.</li> <li>• Schaumbildung. Wenn Sie sehr weiches Wasser haben, können Sie den Klarspüler im Verhältnis 50:50 mit Wasser verdünnen.</li> </ul> Bei der Verwendung von All-in-One-Geschirrspülmittel, das Klarspüler enthält, können Sie die Einstellung TAB aktivieren.
8. <b>Extra-Spülen</b>	Ein/Aus	Extra-Spülen fügt zwei weitere Spülvorgänge hinzu. <i>In den folgenden Programmen aktiviert:</i> ECO Universal Kunststoff Oberkorb Unterkorb

# Einstellungen

Fortsetzung der Tabelle von der vorigen Seite

Einstellungen	Optionen	
<b>9. Extra Trocken</b>	<i>Ein/Aus</i>	Aktivieren Sie die Einstellung Extra Trocken, um die Trockenergebnisse zu verbessern. Hierbei erhöht sich der Energieverbrauch geringfügig. <i>In folgenden Programmen aktiviert (es sei denn, die Option Automatische Türöffnung wurde gewählt):</i> <i>ECO</i> <i>Auto</i> <i>Universal</i> <i>Kunststoff</i> <i>Oberkorb</i> <i>Unterkorb</i>
<b>10. Wasser sparen</b>	<i>Ein/Aus</i>	Einbau-Wasserbehälter. Vor dem Deaktivieren des Wassertanks ein Selbstreinigungsprogramm laufen lassen. Siehe Selbstreinigung im Kapitel Verwendung des Geschirrspülers.



Fortsetzung der Tabelle von der vorigen Seite

Einstellungen	Optionen																																		
<b>11. Wasserhärte</b>	0/1/2/3/4/5/6/7/8/9	<p>Dosierung des Wasserenthärterers. Wählen Sie die Einstellung abhängig von der Wasserhärte. Die richtige Einstellung ist wichtig!</p> <table border="1" data-bbox="613 304 1013 852"> <thead> <tr> <th data-bbox="613 304 748 424">Deutsche Einheit der Wasserhärte</th> <th data-bbox="748 304 882 424">Französische Einheit der Wasserhärte</th> <th data-bbox="882 304 1013 424">Empfohlene Einstellung</th> </tr> </thead> <tbody> <tr> <td data-bbox="613 424 748 464">0-5°dH</td> <td data-bbox="748 424 882 464">0-9°fH</td> <td data-bbox="882 424 1013 464">0</td> </tr> <tr> <td data-bbox="613 464 748 504">6-8°dH</td> <td data-bbox="748 464 882 504">10-14°fH</td> <td data-bbox="882 464 1013 504">1</td> </tr> <tr> <td data-bbox="613 504 748 544">9-11°dH</td> <td data-bbox="748 504 882 544">15-20°fH</td> <td data-bbox="882 504 1013 544">2</td> </tr> <tr> <td data-bbox="613 544 748 584">12-14°dH</td> <td data-bbox="748 544 882 584">21-25°fH</td> <td data-bbox="882 544 1013 584">3</td> </tr> <tr> <td data-bbox="613 584 748 624">15-19°dH</td> <td data-bbox="748 584 882 624">26-34°fH</td> <td data-bbox="882 584 1013 624">4</td> </tr> <tr> <td data-bbox="613 624 748 663">22-24°dH</td> <td data-bbox="748 624 882 663">35-43°fH</td> <td data-bbox="882 624 1013 663">5</td> </tr> <tr> <td data-bbox="613 663 748 703">25-29°dH</td> <td data-bbox="748 663 882 703">44-52°fH</td> <td data-bbox="882 663 1013 703">6</td> </tr> <tr> <td data-bbox="613 703 748 743">30-39°dH</td> <td data-bbox="748 703 882 743">53-70°fH</td> <td data-bbox="882 703 1013 743">7</td> </tr> <tr> <td data-bbox="613 743 748 783">40-49°dH</td> <td data-bbox="748 743 882 783">71-88°fH</td> <td data-bbox="882 743 1013 783">8</td> </tr> <tr> <td data-bbox="613 783 748 823">50°dH</td> <td data-bbox="748 783 882 823">89°fH</td> <td data-bbox="882 783 1013 823">9</td> </tr> </tbody> </table> <p data-bbox="605 906 1023 983">Denken Sie daran, Salz in den Salzbehälter zu geben, nachdem Sie den Wasserenthärter auf 1 - 9 eingestellt haben.</p> <p data-bbox="605 987 1023 1086"><i>Bei einer Wasserversorgung mit einer Härte unter 6°dH (9°fH), wählen Sie 0 aus. Der Wasserenthärter wird deaktiviert, kein Salz ist erforderlich.</i></p>	Deutsche Einheit der Wasserhärte	Französische Einheit der Wasserhärte	Empfohlene Einstellung	0-5°dH	0-9°fH	0	6-8°dH	10-14°fH	1	9-11°dH	15-20°fH	2	12-14°dH	21-25°fH	3	15-19°dH	26-34°fH	4	22-24°dH	35-43°fH	5	25-29°dH	44-52°fH	6	30-39°dH	53-70°fH	7	40-49°dH	71-88°fH	8	50°dH	89°fH	9
Deutsche Einheit der Wasserhärte	Französische Einheit der Wasserhärte	Empfohlene Einstellung																																	
0-5°dH	0-9°fH	0																																	
6-8°dH	10-14°fH	1																																	
9-11°dH	15-20°fH	2																																	
12-14°dH	21-25°fH	3																																	
15-19°dH	26-34°fH	4																																	
22-24°dH	35-43°fH	5																																	
25-29°dH	44-52°fH	6																																	
30-39°dH	53-70°fH	7																																	
40-49°dH	71-88°fH	8																																	
50°dH	89°fH	9																																	
<b>12 Innenleuchte bei Ausschalten</b>	Ein/Aus	<p>Wählen Sie aus, ob die Innenleuchte bei Abschalten des Geschirrspülers und bei Öffnen der Tür eingeschaltet werden soll. (Nach dem Einschalten des Hauptschalters ist die Innenleuchte bei geöffneter Tür immer eingeschaltet.)</p>																																	
<b>Verlassen</b>		<p>Zum Verlassen der Einstellungen des Geschirrspülers wählen Sie Verlassen und bestätigen Ihre Auswahl mit dem Moduswähler .</p>																																	

# Reinigung und Pflege

## Klarspüler auffüllen

Wenn der Klarspüler nachgefüllt werden muss, leuchtet das obige Symbol auf dem Display auf.

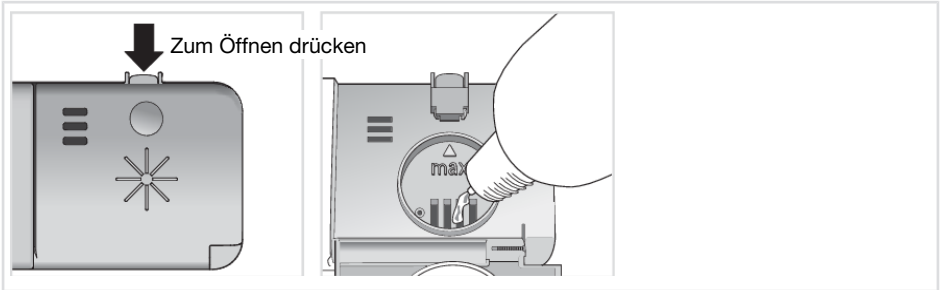

1. Öffnen Sie den Deckel des Klarspülerfachs.
2. Füllen Sie den Klarspüler vorsichtig bis zur Markierung **max** nach.
3. Entfernen Sie sämtliche Klarspüler-Spritzer neben dem Fach.
4. Verschließen Sie den Deckel sorgfältig.

Nach dem Nachfüllen erlischt das Symbol eventuell nicht sofort.

## Salz auffüllen

Wenn das Salz nachgefüllt werden muss, leuchtet das obige Symbol auf dem Display auf.

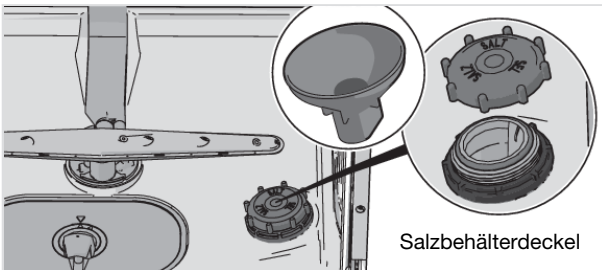

1. Schrauben Sie den Deckel des Salzbehälters ab.
2. Setzen Sie den Trichter aus dem Lieferumfang des Geschirrspülers in die Einfüllöffnung des Salzbehälters (Wasser ist nur beim ersten Mal erforderlich).
3. Fügen Sie anschließend maximal 630 Gramm Salz ein, bis der Behälter voll ist. Verwenden Sie grobkörniges oder spezielles Geschirrspüler-Salz.
4. Entfernen Sie überschüssiges Salz, damit der Deckel fest aufgeschraubt werden kann.

Nach dem Nachfüllen erlischt das Symbol eventuell nicht sofort.

## WARNUNG!

Um Rostflecke zu vermeiden, muss ein Geschirrspülprogramm sofort nach der Zugabe von Salz gestartet werden.

Füllen Sie unter keinen Umständen Geschirrspülmittel in den Salzbehälter. Dadurch wird der Wasserenthärter zerstört!

## Filter reinigen

### Grobfilter

Der Grobfilter sammelt große Speisereste auf, die nicht durch die Ablaufpumpe passen. Leeren Sie den Grobfilter bei Bedarf.

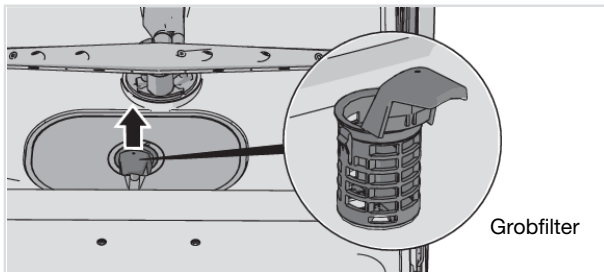

1. Heben Sie den Grobfilter über den Griff nach oben.
2. Leeren Sie den Grobfilter. Vergessen Sie nicht, ihn wieder einzusetzen!

### Feinfilter

Schmutz, der im Feinfilter aufgefangen wird, wird bei jedem Spülgang automatisch weggespült. Reinigen Sie den Filter bei Bedarf.

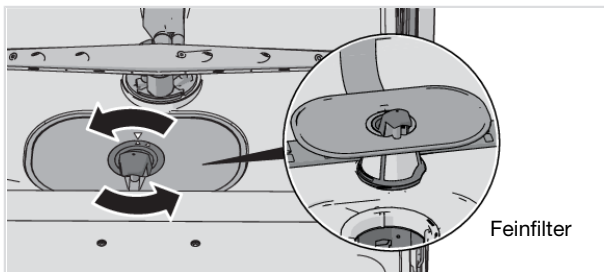

1. Drehen Sie den Griff gegen den Uhrzeigersinn.
2. Ziehen Sie den Filter mithilfe des Griffs gerade nach oben. Lösen Sie den Grobfilter, um den Feinfilter zu reinigen.
3. Setzen Sie die Teile in umgekehrter Reihenfolge wieder ein. Achten Sie darauf, dass die Ränder richtig abgedichtet sind, wenn Sie den Feinfilter wieder einsetzen.
4. Arretieren Sie den Filter, indem Sie den Griff im Uhrzeigersinn bis zur Einrast-Position drehen. Der Griff sollte gerade aus dem Geschirrspüler herausragen.

# Reinigung und Pflege

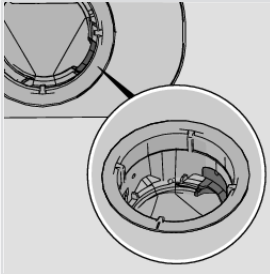

Sicherstellen, dass der farbige Deckel rechts vom Bodenablauf vorhanden ist.

## HINWEIS!

Sind die Fein- oder Grobfilter nicht korrekt eingesetzt, kann dies das Spülergebnis beeinträchtigen. Der Geschirrspüler darf nicht ohne eingesetzte Filter verwendet werden.

## Reinigung der Sprüharme und Spritzdüsen

Löcher und Lager können gelegentlich verstopfen. Entfernen Sie Schmutz u. Ä. mit einem spitzen Gegenstand. Die Sprüharme haben auch auf der Unterseite Löcher.

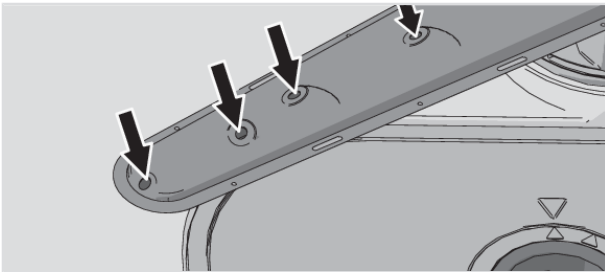

Zur einfacheren Reinigung können Sie die Sprüharme entfernen. Vergessen Sie aber nicht, sie nach der Reinigung wieder ordnungsgemäß anzubringen.

### Oberster Sprüharm

- Der obere Korb muss entfernt werden, bevor der oberste Sprüharm herausgenommen werden kann. Ziehen Sie den oberen Korb heraus und drehen Sie die Korhalter an beiden Schienen nach außen (siehe Abbildung). Jetzt können Sie den Korb herausnehmen.

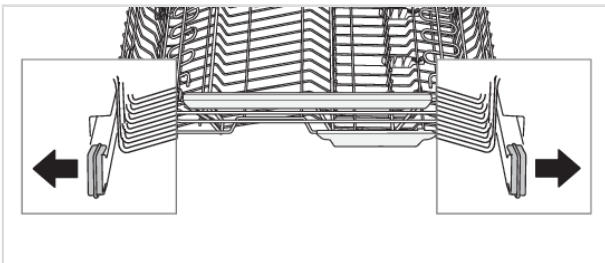

- Ziehen Sie die Besteckschublade heraus. Drücken Sie den obersten Sprüharm nach oben und schrauben Sie die Sprüharmlager entgegen dem Uhrzeigersinn los, um den Sprüharm zu entfernen.

## Oberer Sprüharm

1. Ziehen Sie den oberen Korb heraus.
2. Schrauben Sie die Sprüharmlager entgegen dem Uhrzeigersinn ab, um den Sprüharm aus dem oberen Korb zu entfernen.

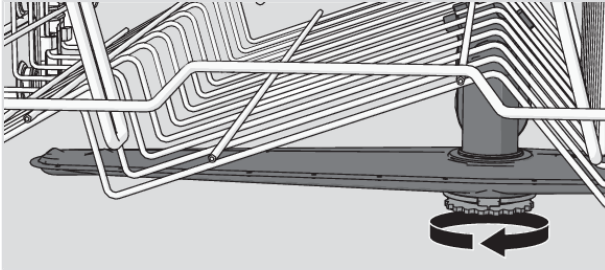

## Spritzdüsen des mittleren Korbs

- Ziehen Sie den mittleren Korb heraus.
- Überprüfen Sie die Löcher der Spritzdüsen.

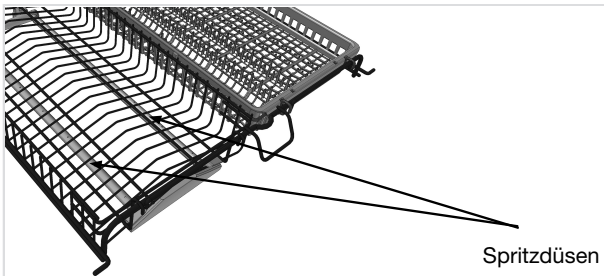

## Unterer Sprüharm

- Ziehen Sie den unteren Sprüharm gerade nach oben, um ihn herauszunehmen.

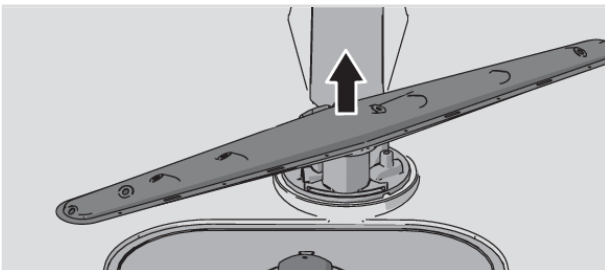

## Geschirrspüler innen und außen reinigen

### **Tür und Türdichtung**

Öffnen Sie die Tür. Reinigen Sie die Türseiten und die Türdichtung regelmäßig mit einem leicht angefeuchteten Tuch. Reinigen Sie die Türdichtung an der vorderen Unterkante des Geschirrspülers mit einer Spülbürste.

### **Anzeige und Tasten**

Halten Sie das Display und die Tasten stets sauber. Wischen Sie sie bei Bedarf mit einem trockenen oder leicht angefeuchteten Tuch ab. Verwenden Sie niemals Reinigungsmittel, da sie die Oberfläche zerkratzen können.

Schalten Sie den Geschirrspüler vor dem Reinigen der Tasten mit dem Hauptschalter aus. So verhindern Sie, dass versehentlich ein Programm aktivieren.

### **Geschirrspülerinnenraum**

Der Geschirrspülerinnenraum besteht aus Edelstahl und wird (bei regelmäßigem Betrieb) durch die normale Benutzung sauber gehalten.

Wenn Sie sehr hartes Wasser haben, können sich Kalkablagerungen im Geschirrspüler bilden. Sollte es hierzu kommen, starten Sie das Programm Selbstreinigung mit zwei Teelöffeln Zitronensäure im Geschirrspülmittelfach (Maschine ohne Inhalt laufen lassen). Spezialreiniger für Geschirrspüler sind im Handel erhältlich.

## Blockaden entfernen

### **Fremdkörper aus der Ablaufpumpe entfernen**

Wenn nach dem Programmende noch Wasser im Geschirrspüler steht, ist ggf. die Ablaufpumpe blockiert. Diese Blockaden lassen sich leicht entfernen.

1. Das Gerät am Hauptschalter ausschalten und den Stecker aus der Steckdose abziehen.
2. Entfernen Sie den Grobfilter und den Feinfilter.
3. Das Wasser aus dem Geschirrspülerinneren entfernen.
4. Zur Inspektion der Ablaufpumpe, den farbigen Deckel rechts vom Bodenablauf entfernen.
5. Drehen Sie das Pumpenrad hinter dem Deckel der Ablaufpumpe von Hand. Alle Fremdkörper sorgfältig entfernen.
6. Den Deckel der Ablaufpumpe zusammen mit dem Fein- und Grobfilter austauschen.
7. Schließen Sie den Netzstecker wieder an.

Wenn der Geschirrspüler noch immer nicht startet und ein surrendes Geräusch von sich gibt, wurde der Überlaufschutz aktiviert.

- Drehen Sie das Wasser ab.
- Ziehen Sie den Netzstecker ab.
- Bitte den Kundendienst anrufen.

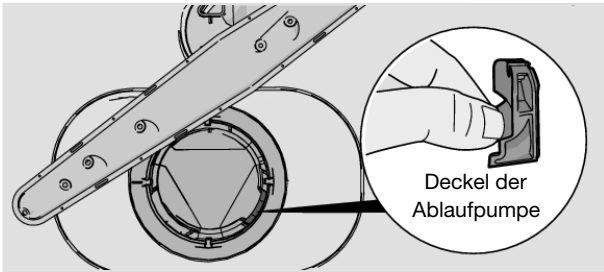

## HINWEIS!

Vergessen Sie nicht, den Deckel der Ablaufpumpe wieder einzusetzen.

### Fremdkörper aus dem Zulaufschlauch entfernen

Enthält das zulaufende Wasser kleine Partikel, kann ggf. der äußere Filter am Zulaufschlauch verstopfen, dies führt zu „Fehler Wasserzul.“.

1. Das Gerät am Hauptschalter ausschalten und den Stecker aus der Steckdose abziehen.
2. Den Wasserhahn zudrehen.
3. Den Zulaufschlauch abschrauben.
4. Den äußeren Filter vorsichtig vom Zulaufschlauch entfernen und reinigen.
5. Den Filter wieder einsetzen und kontrollieren, dass die Dichtung korrekt angebracht ist.
6. Den Zulaufschlauch fest anschrauben.
7. Die Maschine an die Steckdose anschließen und den Wasserhahn öffnen, um den Druckaufbau zu ermöglichen. Kontrollieren Sie, dass alle Verbindungen dicht sind.

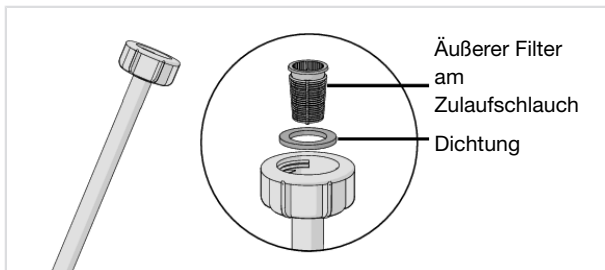

# Problemlösung

Fehlertyp auf dem Display		Maßnahme
<b>F10</b>	ÜberflussWasser 1	Reinigen Sie die Ablaufpumpe. Siehe Kapitel Reinigung und Pflege. Bleibt das Problem bestehen, rufen Sie den Kundendienst an.
<b>F11</b>	Fehler Wasserabl.	Siehe „Im Geschirrspüler bleibt Wasser“ in der nachfolgenden Tabelle „Problem“. Bleibt das Problem bestehen, rufen Sie den Kundendienst an.
<b>F12</b>	Fehler Wasserzul.	Überprüfen Sie, ob der Wasserhahn aufgedreht ist. Stellen Sie sicher, dass der äußere Filter am Zulaufschlauch nicht verstopft ist. Siehe Fremdkörper aus dem Zulaufschlauch entfernen im Kapitel Reinigung und Pflege. Bleibt das Problem bestehen, wenden Sie sich an den Kundendienst.
<b>F40</b>	Leck Zulaufventil	Schließen Sie den Wasserhahn und rufen Sie den Kundendienst an.
<b>F52</b>	Filter reinigen (Fehler Wasserst.)	Reinigen Sie die Grob- und Feinfilter. Kontrollieren Sie den äußeren Filter und den Zulaufschlauch auf Verstopfung. Besteht das Problem weiterhin, wenden Sie sich bitte telefonisch an den Kundendienst.
<b>F54</b>	ÜberflussWasser 2	Schließen Sie den Wasserhahn und rufen Sie den Kundendienst an.
<b>F56</b>	Fehler Umwälzpump.	Bitte den Kundendienst anrufen.

Drücken Sie auf eine beliebige Taste, um die Fehlermeldung zu löschen.

Problem	Mögliche Ursachen	Maßnahme
Die Tasten reagieren nicht, wenn sie gedrückt werden.	Sie haben nach dem Öffnen der Tür zu schnell auf die Tasten gedrückt.	Warten Sie einen Moment und versuchen Sie es erneut.
	Kindersicherung (Tastensperre) aktiviert.	Siehe Kapitel Einstellungen.
	Die Tür ist geschlossen.	Öffnen Sie die Tür. Die Tasten lassen sich nur bedienen, wenn die Tür geöffnet ist.
	Die Tasten sind verschmutzt.	Reinigen Sie sie mit einem trockenen oder leicht angefeuchteten Tuch.



Fortsetzung der Tabelle von der vorigen Seite

Problem	Mögliche Ursachen	Maßnahme
Die Tür lässt sich nicht schließen.	Die Körbe sind nicht richtig eingesetzt.	<p>Überprüfen Sie, dass die Körbe korrekt horizontal angeordnet sind und dass der Wasseranschluss des mittleren Korbs mit dem Sprührohr in einer Linie ist.</p> <p>Überprüfen Sie, ob die Teller die Körbe blockieren, so dass sie nicht in die richtige Position geschoben werden können.</p>
	Die Türverriegelung rastet nicht ein und verriegelt nicht.	<p>Überprüfen Sie die Türverriegelung. Wenn sie nicht einrastet und verriegelt, öffnen Sie die Tür.</p> <p> Halten Sie die linke Navigationstaste und die Automatische Türöffnung Optionstaste gedrückt, bis das Display zu blinken beginnt. Warten Sie, bis es zu blinken aufhört (60 Sekunden). Schließen Sie die Tür. Stellen Sie sicher, dass die Türverriegelung einrastet und verriegelt.</p>

# Problemlösung

Fortsetzung der Tabelle von der vorigen Seite

Problem	Mögliche Ursachen	Maßnahme
Der Geschirrspüler startet nicht.	Die Start/Stop Starttaste wurde zu kurz gedrückt.	Drücken und halten Sie Start/Stop, bis das Display „Progr gest, Tür schließen“ anzeigt.
	Die Tür ist nicht richtig geschlossen.	Überprüfen Sie es.
	Sie haben den Geschirrspüler während eines Programms geöffnet, um weiteres Geschirr einzuräumen.	Schließen Sie die Tür und warten Sie ab. Nach kurzer Zeit setzt der Geschirrspüler das Programm fort.
	Die Türverriegelung ist nicht eingerastet und hat sich nicht verriegelt.	Überprüfen Sie die Türverriegelung. Wenn sie nicht eingerastet und verriegelt ist, öffnen Sie die Tür.  Halten Sie die linke Navigationstaste und die Automatische Türöffnung Optionstaste gedrückt, bis das Display zu blinken beginnt. Warten Sie, bis es zu blinken aufhört (60 Sekunden). Schließen Sie die Tür. Stellen Sie sicher, dass die Türverriegelung eingerastet und verriegelt.
	Eine Sicherung/ein Unterbrechungsschalter wurde beschädigt.	Überprüfen Sie es.
	Das Netzkabel ist nicht angeschlossen.	Überprüfen Sie es.
	Der Wasserhahn ist geschlossen.	Überprüfen Sie es.
	Überlauf/Undichtigkeit.	Überprüfen Sie es.
	Der Geschirrspüler gibt ein surrendes Geräusch (die Ablaufpumpe) von sich, das Geräusch ist weiterhin zu hören, wenn der Hauptschalter ausgeschaltet wurde.	Drehen Sie den Wasserhahn zu. Ziehen Sie den Netzstecker und rufen Sie den Kundendienst an.
	Stellen Sie sicher, dass nicht die Auswahl Startzeitvorwahl ausgewählt wurde.	Drücken und halten Sie Start/Stop drei Sekunden lang, wenn Sie die Auswahl Startzeitvorwahl löschen möchten.

Fortsetzung der Tabelle von der vorigen Seite

Problem	Mögliche Ursachen	Maßnahme
Das Geschirr ist nicht sauber.	Die Sprüharme drehen sich nicht.	Überprüfen Sie, ob die Sprüharme durch das Geschirr blockiert werden.
	Sprüharmöffnungen oder -lager verstopft.	Reinigen Sie die Sprüharme und das Sprührohr des mittleren Korbs. Siehe Kapitel Reinigung und Pflege.
	Ungeeignetes Geschirrspülprogramm.	Wählen Sie ein Programm mit Intensivmodus. Das Programm verwendet dann eine höhere Temperatur, um Fett von stark verschmutztem Geschirr zu lösen.
	Falsche Geschirrspülmittel-Dosierung.	Dosieren Sie je nach Wasserhärte. Wenn Sie erheblich zu viel oder zu wenig Geschirrspülmittel verwenden, kann das zu schlechteren Spülergebnissen führen.
	Altes Geschirrspülmittel. Geschirrspülmittel kann verderben.	Vermeiden Sie Großpackungen.
	Das Geschirr wurde falsch eingeladen.	Verdecken Sie Porzellan nicht mit großen Schüsseln oder Ähnlichem. Vermeiden Sie es, sehr große Gläser in die Ecken des Korbs zu stellen.
	Gläser und Tassen sind während des Spülprogramms umgekippt.	Räumen Sie das Geschirr so ein, dass es stabil platziert ist.
	Die Filter sind nicht korrekt eingesetzt.	Kontrollieren, dass der Filtergriff in der Einrast-Position arretiert ist. Der Griff sollte gerade vom Geschirrspüler wegzeigen.
	Deckel der Ablaufpumpe fehlt.	Sicherstellen, dass der farbige Deckel rechts vom Bodenablauf vorhanden ist. Siehe Kapitel Reinigung und Pflege.

# Problemlösung

Fortsetzung der Tabelle von der vorigen Seite

Problem	Mögliche Ursachen	Maßnahme
Flecken auf Edelstahl oder Silber.	Einige Lebensmittel, wie Senf, Mayonnaise, Zitrone, Essig, Salz und Dressings können Flecken auf Edelstahl verursachen, wenn sie zu lange einwirken.	Spülen Sie diese Art von Lebensmitteln gleich ab, wenn Sie den Geschirrspüler nicht sofort starten möchten. Warum nicht das Programm Spülen und halten verwenden?
	Edelstahl kann Flecken auf Silber verursachen, wenn die Materialien beim Geschirrspülen miteinander in Kontakt kommen. Auch Aluminium kann Flecken auf dem Geschirr verursachen.	Um Flecken und Anlaufen zu vermeiden, Geschirr aus verschiedenen Metallen wie Silber, Edelstahl und Aluminium trennen.
Flecken oder Film auf dem Geschirr.	Falsche Einstellung für die Klarspüler-Dosierung.	Siehe Kapitel Einstellungen.
	Die Einstellung TAB ist aktiviert, All-in-One-Geschirrspülmittel mit unzureichender Trockenwirkung wird verwendet.	Das All-in-One-Geschirrspülmittel wechseln oder die Einstellung TAB deaktivieren und Salz und separaten Klarspüler zugeben. Siehe Klarspüler in Kapitel Einstellungen.
	Der Salzbehälter ist leer.	Füllen Sie Salz nach. Siehe Kapitel Reinigung und Pflege.
	Falsche Einstellung des Wasserenthärters.	Siehe Wasserhärte in Kapitel Einstellungen.
	Es ist nicht genug Salz im Wasserenthärter.	Überprüfen Sie, ob der Deckel auf dem Salzbehälter richtig geschlossen ist. Wenn nicht, rufen Sie bitte den Kundendienst an.
	Zu hohe Temperatur und/oder zu viel Geschirrspülmittel können Kristall verätzen. Dies kann leider nicht wieder ausgebessert, jedoch vermieden werden.	Spülen Sie Kristall bei niedriger Temperatur und mit einer kleinen Menge Geschirrspülmittel. Wenden Sie sich an den Hersteller des Geschirrspülmittels.
Das Geschirr hat einen klebrigen weiß-blauen Film.	Die Dosierung für den Klarspüler ist zu hoch.	Verringern Sie die Menge. Siehe Kapitel Einstellungen. Wenn Sie sehr weiches Wasser haben, können Sie den Klarspüler im Verhältnis 50:50 mit Wasser verdünnen.
Nach dem Spülen sind noch Flecken vorhanden.	Lippenstift und Tee können schwer zu entfernen sein.	Verwenden Sie ein Geschirrspülmittel mit bleichender Wirkung.

Fortsetzung der Tabelle von der vorigen Seite

Problem	Mögliche Ursachen	Maßnahme
Geschirrspülmittelrückstände im Geschirrspülmittelfach nach dem Spülen.	Das Geschirrspülmittelfach war bei Zugabe des Geschirrspülmittels feucht.	Das Geschirrspülmittelfach muss bei Zugabe des Geschirrspülmittels trocken sein.
	Das Geschirrspülmittelfach ist verstopft.	Kontrollieren Sie, ob eventuell Geschirrtteile das Öffnen des Spülmittelfachs blockieren.
Klapperndes Geräusch während des Spülvorgangs.	Das Geschirr ist nicht richtig eingeladen oder die Sprüharme drehen sich nicht.	Überprüfen Sie, ob das Geschirr sicher eingeladen wurde. Bewegen Sie die Sprüharme, um sicherzustellen, dass sie sich drehen können.
„Selbstreinigungsprogramm starten“ wird im Display angezeigt.	Der Geschirrspülerinnenraum, Sprüharme und Spritzdüsen müssen gereinigt werden.	Führen Sie ein Selbstreinigungsprogramm durch. Siehe Selbstreinigung im Kapitel Verwendung des Geschirrspülers.
Im Geschirrspüler bleibt Wasser.	Die Filter sind blockiert.	Reinigen Sie die Grob- und Feinfilter.
	Die Filter sind nicht korrekt eingesetzt.	Kontrollieren, dass der Filtergriff in der Einrast-Position arretiert ist. Der Griff sollte gerade vom Geschirrspüler wegzeigen.
	Ablagerungen in der Ablaufpumpe.	Reinigen Sie die Ablaufpumpe. Siehe Kapitel Reinigung und Pflege.
	Deckel der Ablaufpumpe fehlt.	Sicherstellen, dass der farbige Deckel rechts vom Bodenablauf vorhanden ist. Siehe Kapitel Reinigung und Pflege.
	Knick im Ablaufschlauch.	Überprüfen Sie, ob der Schlauch frei von Knicken oder scharfen Biegungen ist.
	Der Ablaufschlauch ist blockiert.	Trennen Sie den Ablaufschlauch vom Wasserablauf des Waschbeckens. Überprüfen Sie, ob sich Schmutz festgesetzt hat sowie dass die Verbindung einen Innendurchmesser von mindestens 14 mm aufweist.

# Problemlösung

Fortsetzung der Tabelle von der vorigen Seite

<b>Problem</b>	<b>Mögliche Ursachen</b>	<b>Maßnahme</b>
Schlechter Geruch im Geschirrspüler.	Schmutz an den Dichtungen und in den Ecken.	Reinigen Sie sie mit einer Spülbürste und einem schaumarmen Reinigungsmittel.
	Programme mit niedriger Temperatur laufen über einen längeren Zeitraum.	Lassen Sie ein- oder zweimal monatlich ein Programm mit höherer Temperatur laufen. Oder aktivieren Sie ein Selbstreinigungsprogramm. Siehe Selbstreinigung im Kapitel Verwendung des Geschirrspülers.
	Der Geschirrspüler wurde eine Zeit lang nicht verwendet.	Führen Sie ein Selbstreinigungsprogramm durch. Siehe Selbstreinigung im Kapitel Verwendung des Geschirrspülers.
Fettablagerungen im Geschirrspüler.	Programme mit niedriger Temperatur laufen über einen längeren Zeitraum.	Wählen Sie ein Programm mit Intensivmodus. Das Programm verwendet dann eine höhere Temperatur, um Fett von stark verschmutztem Geschirr zu lösen. Oder aktivieren Sie ein- bis zweimal im Monat ein Selbstreinigungsprogramm. Siehe Selbstreinigung im Kapitel Verwendung des Geschirrspülers.
Das Geschirr ist nicht richtig trocken.	Die Auswahl Automatische Türöffnung wird nicht aktiviert.	Aktivieren Sie die Auswahl Automatische Türöffnung.
	Der Geschirrspüler ist nicht vollständig beladen.	Beladen Sie den Geschirrspüler vollständig.
	Der Klarspüler muss nachgefüllt werden oder die Dosierung ist zu niedrig.	Füllen Sie Klarspüler nach oder erhöhen Sie die Klarspülerdosierung. Siehe Kapitel Einstellungen.
	Die Einstellung TAB ist aktiviert, All-in-One-Geschirrspülmittel mit unzureichender Trockenwirkung wird verwendet.	Das All-in-One-Geschirrspülmittel wechseln oder die Einstellung TAB deaktivieren und Salz und separaten Klarspüler zugeben. Siehe Klarspüler in Kapitel Einstellungen.

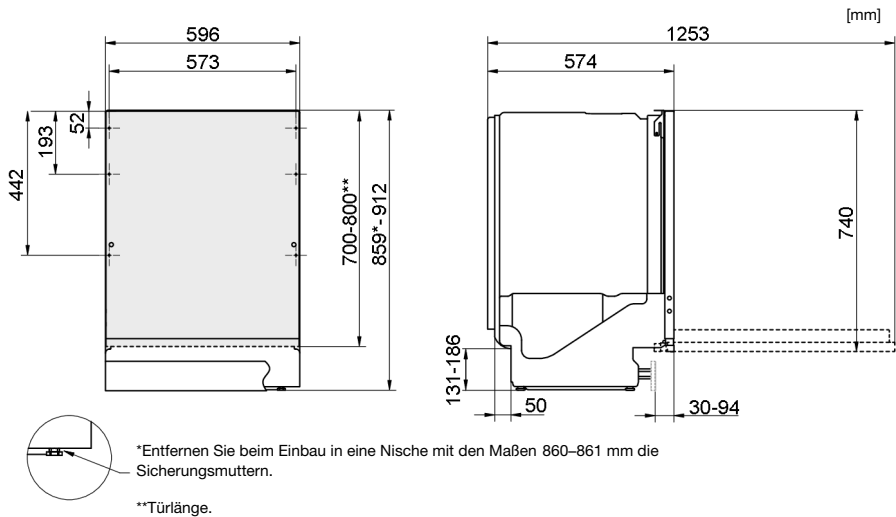

Es ist wichtig, dass Sie die untenstehenden Anweisungen und Hinweise vollständig durchlesen und befolgen. Führen Sie die Installation und den Anschluss gemäß den einzelnen Installationsanweisungen durch.

## Sicherheitshinweise

- Die Installation von Elektro-, Wasser und Ablaufanschlüssen darf nur von qualifiziertem Fachpersonal vorgenommen werden.
- Halten Sie sich stets an die geltenden Vorschriften für Wasser, Ablauf und Elektrizität.
- Seien Sie vorsichtig bei der Installation! Verwenden Sie Schutzhandschuhe! Arbeiten Sie mindestens zu zweit!
- Stellen Sie zum Schutz eine Auffangwanne auf den Boden unter den Geschirrspüler, um Schäden durch mögliche Wasserlecks zu vermeiden.
- Bevor Sie den Geschirrspüler festschrauben, führen Sie einen Testlauf mit dem Programm Spülen und halten durch. Überprüfen Sie, ob Wasser in den Geschirrspüler läuft und wieder abläuft. Überprüfen Sie auch die Dichtigkeit der Anschlüsse.

## WARNUNG!

Drehen Sie die Wasserversorgung ab, wenn Sie den Geschirrspüler installieren!

Während der Installationsarbeiten muss der Netzstecker gezogen oder die Stromversorgung der Steckdose abgeschaltet sein!

## Aufstellung

- Die Maße von Einbaunische und Anschlüssen sind in den separaten Installationsanweisungen angegeben. Stellen Sie sicher, dass alle Maße stimmen, bevor Sie mit dem Einbau beginnen.

# Installation

Hinweis! Die Höhe der Türfront kann für die Anbringung spezieller Vorrichtungen geändert werden.

- Stellen Sie sicher, dass der Geschirrspüler auf einem festen Untergrund installiert wird. Stellen Sie die justierbaren Standfüße so ein, dass der Geschirrspüler eben steht. Ziehen Sie die Sicherungsmuttern an.
- Bei Einbaugeschirrspülern müssen die umgebenden Möbel gegenüber Kondenswasser vom Geschirrspüler beständig sein.
- Befestigen Sie die Schutzfolie (befindet sich in der Dokumententasche) an der Unterseite der Arbeitsplatte. Die Schutzfolie soll die Arbeitsplatte vor Feuchtigkeit schützen.
- Kontrollieren, dass der Geschirrspüler so installiert ist, dass sich die Tür unbehindert öffnet, ansonsten kann die Funktion der Türverriegelung gestört werden.
- Hinweis: Nach dem Montieren einer Türfront müssen die Türfedern evtl. justiert werden. Justieren Sie die Türfedern rechts und links so, dass die Tür genau ausgewogen ist.

## Wasserablauf

Die notwendigen Informationen hierzu finden Sie in der separaten Installationsanleitung.

Dieser Geschirrspüler kann auch höher eingebaut werden (um eine ergonomische Arbeitshöhe zu erhalten). Das heißt, dass der Geschirrspüler so eingebaut werden kann, dass der Ablaufschlauch unter dem Boden des Geschirrspülers verläuft und so direkt zum Bodenablauf geleitet wird. Der Geschirrspüler ist mit einem integrierten Anti-Siphon-Gerät ausgestattet, das verhindert, dass während des Spülvorgangs das Wasser aus der Maschine laufen kann.

Der Ablaufschlauch kann auch mit einem Anschlussnippel in der Wasserleitung des Ablaufes verbunden werden. Der Anschlussnippel muss einen Innendurchmesser von mindestens 14 mm haben.

Der Ablaufschlauch kann um maximal 2,5 m verlängert werden (die Gesamtlänge darf 4,5 m nicht überschreiten). Alle Verbindungen und Anschlussrohre müssen einen Innendurchmesser von mindestens 14 mm haben. Der Ablaufschlauch sollte jedoch idealerweise durch einen neuen Schlauch ohne Verbindungen ersetzt werden.

Kein Teil des Ablaufschlauchs darf mehr als 950 mm über dem Boden des Geschirrspülers liegen.

Befestigen Sie den Ablaufschlauch mit einer Schlauchschelle. Stellen Sie sicher, dass der Ablaufschlauch keine Knicke hat.

## Wasseranschluss

Verwenden Sie nur den Zulaufschlauch, der mit dem Geschirrspüler geliefert wurde. Verwenden Sie keine alten Schläuche oder andere Ersatzschläuche.

Am Zulaufrohr muss sich ein Verschlusshahn befinden. Der Wasserhahn muss leicht zugänglich sein, damit das Wasser abgedreht werden kann, wenn der Geschirrspüler bewegt werden muss.

Nach Abschluss der Installation den Wasserhahn öffnen, um den Druckaufbau zu ermöglichen. Kontrollieren Sie, dass alle Verbindungen dicht sind.

### **Kaltwasseranschluss**

Den Geschirrspüler an den Kaltwasserzulauf anschließen, wenn das Gebäude mit Öl, Strom oder Gas beheizt wird.

### **Warmwasseranschluss**

Den Geschirrspüler an den Warmwasserzulauf (max. 70 °C) anschließen, wenn das Gebäude mit energieeffizienten Quellen wie Fernwärme, Solarenergie oder geothermischer Energie beheizt wird.



Wenn Sie einen Warmwasseranschluss wählen, verringert das die Programmlaufzeiten und den Stromverbrauch des Geschirrspülers.

## HINWEIS!

Die zulässige Wasserzulauftemperatur nicht überschreiten. Manche Materialien von Kochgeschirr halten großer Hitze nicht stand. Siehe Zerbrechliches Geschirr im Kapitel Beladen des Geschirrspülers.

## Stromanschluss

Informationen zum Stromanschluss finden Sie auf dem Seriennummernschild. Diese Angaben müssen zu der Stromversorgung passen.

Der Geschirrspüler muss an eine geerdete Steckdose angeschlossen werden.

Die elektrische Steckdose muss außerhalb des Einbaubereichs montiert sein, damit sie nach der Installation des Geschirrspülers leicht zugänglich ist. Verwenden Sie kein Verlängerungskabel!

## HINWEIS!

Reparaturen und Wartungsarbeiten für Sicherheit oder Leistung müssen von qualifiziertem Fachpersonal durchgeführt werden.

## Informationen zu Ihrem Produkt

(nur bei bestimmten Modellen)

Auf dem Seriennummerschild befindet sich ein QR-Code. Scannen Sie diesen Code, um sich Informationen zu Ihrem Produkt anzeigen zu lassen.

## Wenden Sie sich an den Kundendienst.

Lesen Sie das Kapitel Problemlösung, bevor Sie sich an den Kundendienst wenden. Können Sie das Problem nicht selbst lösen, dann wenden Sie sich für professionelle Hilfe bitte an den Kundendienst in Ihrer Nähe. Siehe [www.atag.nl](http://www.atag.nl). Auf unserer Website finden Sie auch Informationen über die Verfügbarkeit von Ersatzteilen und darüber, was Sie selbst reparieren können.

Bitte geben Sie bei jedem Kontakt die Daten des Typenschildes an. Geben Sie auch die Artikelnummer (1) und die Seriennummer (2) an.

Bitte bedenken Sie jedoch, dass durch Reparaturen, die nicht von einem Fachmann ausgeführt werden, die Sicherheit des Benutzers gefährdet werden kann und möglicherweise die Garantie erlischt.

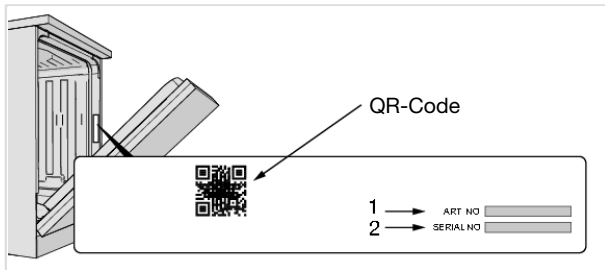

## Technische Daten

Höhe:	859-912 mm
Breite:	596 mm
Tiefe:	574 mm
Gewicht:	55 kg <sup>1)</sup>
Anzahl der Standard-Maßgedecke:	17 <sup>2)</sup>
Wasserdruck:	0,03-1,0 MPa
Stromanschluss:	Siehe Typenschild
Anschlusswerte:	Siehe Typenschild

<sup>1)</sup> Das Gewicht kann aufgrund unterschiedlicher Spezifikationen variieren.

<sup>2)</sup> Gemäß der Norm EN 50242 / EN 60436.

## Informationen für Verbraucher

Informationen zu Ihrem Produkt finden Sie unter [www.atag.nl](http://www.atag.nl), wo Sie auch einen Link zur elektronischen Datenbank für energieverbrauchsrelevante Produkte der EU („EPREL“) finden. Oder gehen Sie direkt zu [www...](http://www...) (*not available when this instructions was printed*). Die Anweisungen beschreiben, wie Sie nach spezifischen Modellbezeichnungen suchen.

Siehe Angaben auf dem Seriennummernschild. Notieren Sie die Modellbezeichnung (3).

## Informationen für das Testinstitut

Informationen zu Ihrem Produkt können Sie der elektronischen Datenbank für energieverbrauchsrelevante Produkte der EU („EPREL“) entnehmen oder per E-Mail ([dishwashers@appliance-development.com](mailto:dishwashers@appliance-development.com)) anfordern.

Bitte geben Sie bei Ihrer Anfrage die Angaben auf dem Seriennummernschild an, darunter die Artikelnummer (1), die Seriennummer (2) und die Modellbezeichnung (3).

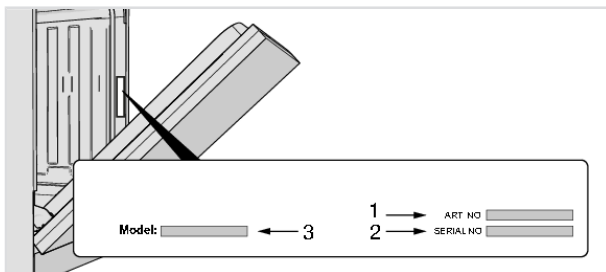

# ATAG

[www.atag.nl](http://www.atag.nl) • [www.atag.be](http://www.atag.be)



804451-a1



*Änderungen vorbehalten.*