

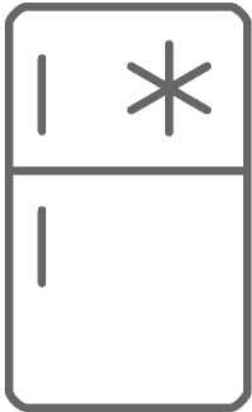

GEBRUIKSAANWIJZING
NL

AFN4262X



INHOUD

Voorstelling van het toestel	Pagina	3
Belangrijke waarschuwingen en advies	Pagina	4
Installatie	Pagina	10
Temperatuurindicatie	Pagina	11
Gebruik	Pagina	11
Onderhoud	Pagina	13
Lamp vervangen	Pagina	14
Installatie en verandering van de openingsrichting van de deur	Pagina	15
Garantie	Pagina	18

TECHNISCHE KENMERKEN EN ENERGETISCHE KENMERKEN

Model	Merk: AMICA Referentie: AFN4262X
Voeding	220 V-240 V/50 Hz
Afmetingen (B*D*H)	600 x 700 x 1850 (mm)
Gewicht	64 kg
Nuttige inhoud van de compartimenten	Koelkast: 359 l
Ontdooiing	Koelkast: Automatisch
Klimaatklasse	Klimaatklasse: SN, N, ST Dit toestel is ontworpen om bij een omgevingstemperatuur tussen 10 °C en 38 °C te worden gebruikt
Type installatie	Vrijstaand

De informatiefiche van het product volgens de verordening 2019/2016/EU is beschikbaar via

Model	Website	QR-code
AFN4262X	https //eprel.ec.europa/qr/387489	

Verklaring van de fabrikant

De fabrikant verklaart hierbij dat dit product voldoet aan de vereisten van de volgende Europese richtlijnen:

- Laagspanningsrichtlijn (LVD) 2014/35/EU,
- Richtlijn elektromagnetische compatibiliteit (EMC) 2014/30/EU,
- Richtlijn ecologisch ontwerp (ERP) 2009/125/EG.
- RoHS-richtlijn 2011/65/EG

Het product is eveneens voorzien van de CE-markering en een conformiteitsverklaring die ter beschikking is gesteld voor de marktregulatoren

VOORSTELLING VAN HET TOESTEL

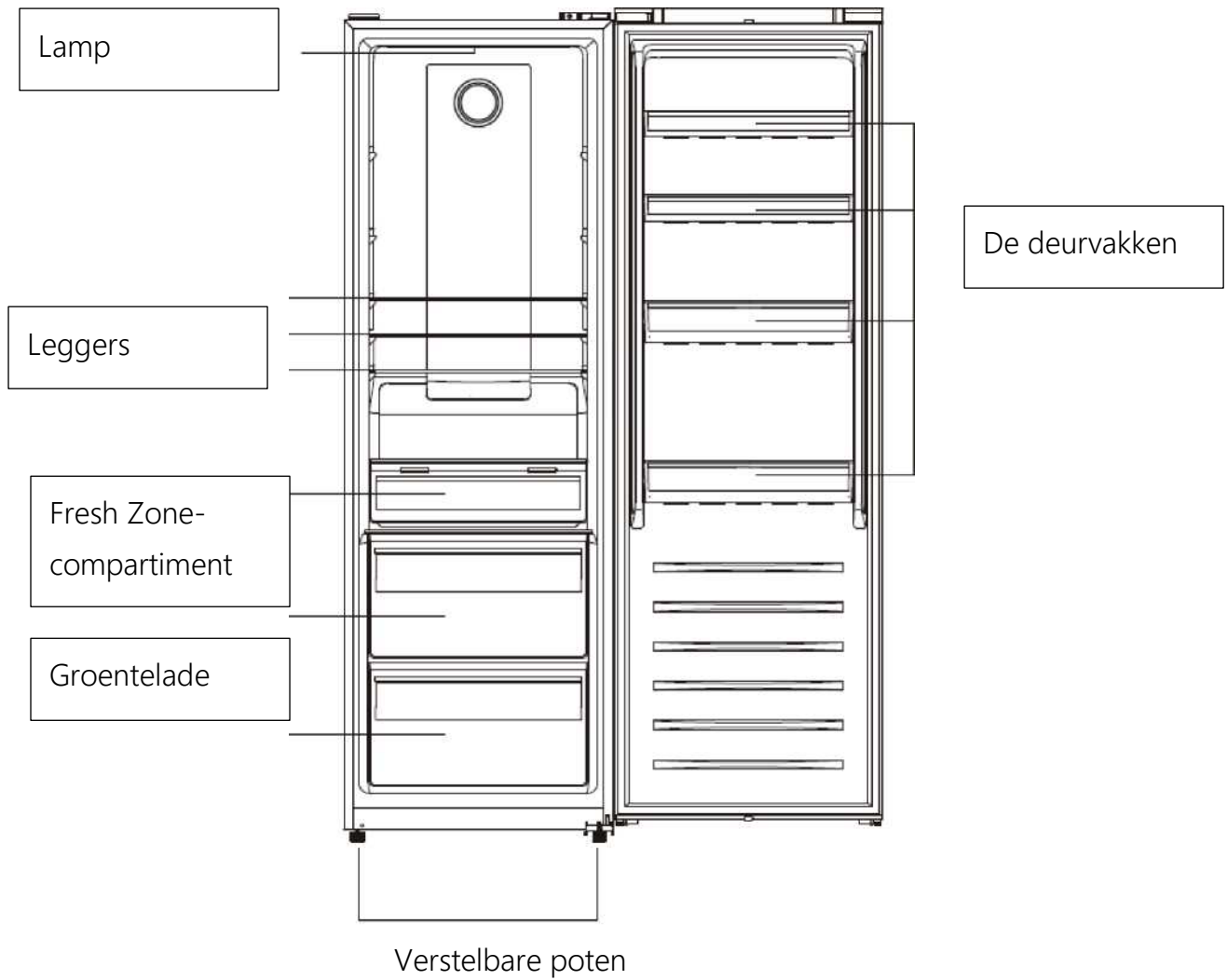

Het is erg belangrijk dat deze gebruiksaanwijzing bij het toestel wordt bewaard zodat ze later opnieuw kan worden geraadpleegd. Indien dit toestel wordt overgedragen aan een andere persoon, zorg er dan voor dat de gebruiksaanwijzing met het toestel wordt meegegeven zodat de nieuwe gebruiker de gebruiksaanwijzing kan gebruiken om zich te informeren over de werking. Deze waarschuwingen worden gegeven voor uw veiligheid en de veiligheid van anderen. Lees deze gebruiksaanwijzing dus aandachtig alvorens uw koelkast te installeren en te gebruiken.

Wat betreft de informatie over het installeren, hanteren, onderhouden en afdanken van het toestel, verwijzen we u naar de volgende paragrafen van deze gebruiksaanwijzing.

Als het toestel is uitgerust met een verlichtingssysteem en als de lamp door de gebruiker kan worden vervangen, raadpleeg dan de informatie over de vervangingsmethode ervan in de betreffende paragraaf van deze gebruiksaanwijzing.

it toestel is bedoeld voor huishoudelijk gebruik priv maar niet voor vergelijkbare toepassingen oals

- **keukenhoeken voorbehouden aan het personeel van winkels, kantoren en andere professionele omgevingen**
- **boerderijen en gebruik door de klanten van hotels, motels en andere omgevingen met een residentieel karakter**
- **omgevingen van het type hotelkamers of bed and breakfast**
 - **catering en andere gelijkaardige toepassingen waaronder detailverkoop**
 - **Veiligheid**
 - Dit toestel kan worden gebruikt door kinderen vanaf 3 jaar en door personen met verminderde lichamelijke, zintuiglijke of verstandelijke capaciteiten of personen met een gebrek aan kennis of ervaring, indien ze correct onder toezicht staan of als de instructies met betrekking tot het veilige gebruik van het toestel aan hen zijn meegedeeld en de mogelijke risico's worden begrepen.
 - Kinderen mogen niet met het toestel spelen.
 - Houd kinderen van minder dan 3 jaar op afstand, tenzij ze onder continu toezicht staan.
 - De reiniging en het onderhoud door de gebruiker mogen niet zonder toezicht worden uitgevoerd door kinderen.
 - Kinderen van 3 tot 6 jaar mogen koeltoestellen in en uitladen.
 - Trek de stekker altijd uit het stopcontact alvorens over te gaan tot de reiniging, de ontdooiing, de vervanging van de lamp, de verplaatsing van het toestel of de reiniging van de ondergrond onder het toestel.

- WAARSCHUWING: Beschadig het koelcircuit niet.
- WAARSCHUWING: Gebruik geen elektrische toestellen in het opbergvak voor voedingsmiddelen, tenzij dit type toestel wordt aanbevolen door de fabrikant.
- WAARSCHUWING: Gebruik geen mechanische inrichtingen of andere middelen om de ontdooiingsprocedure te versnellen tenzij de middelen die door de fabrikant worden aanbevolen.
- Dit koeltoestel is niet bedoeld om te worden gebruikt als inbouwapparaat
- WAARSCHUWING: Houd de ventilatieopeningen binnenin het toestel vrij.
- Dit toestel is uitsluitend voor functionele doeleinden voorzien van een aardaansluiting.
- Sluit het toestel niet aan op een stopcontact dat niet is beschermd tegen overbelasting (zekering).
- Gebruik nooit stekkerblokken of verlengsnoeren om het toestel aan te sluiten.
- WAARSCHUWING: Plaats geen mobiele meervoudige stekkerdozen of draagbare voedingen aan de achterkant van het toestel.
- Dit toestel is niet bedoeld om te worden bediend door middel van een externe timer of door een afzonderlijk afstandsbedieningssysteem of een andere inrichting die het toestel automatisch onder spanning zet.
- Bewaar geen explosieve stoffen in dit toestel, zoals spuitbussen die ontvlambare drijfgassen bevatten.
- WAARSCHUWING: Zorg er bij de positionering van het toestel voor dat het netsnoer niet wordt gekneld of beschadigd.
- Controleer na de installatie dat het toestel niet op de voedingskabel staat.

- Als de voedingskabel is beschadigd, moet deze door de fabrikant, de dienst na verkoop of door personen met gelijkaardige kwalificaties worden vervangen om gevaar te vermijden.
- Dit toestel is zwaar, let op bij een verplaatsing.
- Als uw toestel op de zijkant lag tijdens het transport, moet u 24 uur wachten alvorens het in gebruik te nemen.
- De lamp is uitsluitend bedoeld voor gebruik in dit toestel.
- De lamp is niet geschikt voor de verlichting van een huiskamer.
- De gebruiksaanwijzing moet worden opgevolgd om een veilige opslag van voedingsmiddelen te garanderen.
- De ladingen in de compartimenten, die zijn aangegeven in de gebruiksaanwijzing en op het product, moeten in acht worden genomen.
- Dit koeltoestel is niet geschikt voor het invriezen van voedingsmiddelen.
- Om verontreiniging van voedsel te vermijden, moeten de volgende instructies worden gevolgd:
 - Het langdurig openen van de deur kan leiden tot een aanzienlijke temperatuurstijging in de compartimenten van het toestel.
 - Reinig regelmatig de oppervlakken die met voedingsmiddelen in aanraking komen en de toegankelijke afvoersystemen.
 - Reinig de waterreservoirs als ze gedurende 24 uur niet werden gebruikt. Spoel het distributiesysteem dat op een waternetwerk is aangesloten als gedurende dagen geen water werd getapt.
 - Bewaar rauw vlees en rauwe vis in de geschikte bakken in de koelkast, zodat ze niet in contact komen met andere voedingsmiddelen of op andere voedingsmiddelen kunnen druppen.

De compartimenten met twee sterren voor ingevroren voedingsmiddelen zijn geschikt voor het bewaren van vooraf ingevroren voedingsmiddelen en voor het bewaren of bereiden van ijs en ijsblokjes.

De compartimenten met een, twee of drie sterren zijn niet geschikt voor het invriezen van verse voedingsmiddelen.

Als het koeltoestel gedurende lange tijd leeg blijft, schakel het dan uit en ontdooi het, reinig het, droog het af en laat de deur open staan om schimmelvorming aan de binnenkant van het toestel te vermijden.

nderhoud reparaties

- Het is gevaarlijk om de kenmerken van dit toestel te wijzigen of proberen te wijzigen.
- Probeer het toestel in het geval van een panne niet zelf te repareren. Reparaties die worden uitgevoerd door niet gekwalificeerd personeel kunnen schade veroorzaken.
- Neem in geval van panne contact op met de dienst naverkoop van uw verkoper. De fabrikant biedt een minimale garantie van 2 jaar vanaf de aankoopdatum. De werkelijke duur wordt vermeld op uw aankoopfactuur. De duur van de beschikbaarheid van onderdelen die nodig zijn voor de reparatie van het toestel kan eveneens bij uw verkoper worden opgevraagd.

Koelmiddel



G AAR: Risico op brand ntv lambare

materialen. Het koelgas in het circuit van dit toestel is isobutaan (R a), een weinig verontreinigend maar ontvlambaar gas.

- Zorg er tijdens het transport en de installatie van het toestel voor dat er geen onderdelen van het koelcircuit worden beschadigd.
- Gebruik geen snijdend of scherp gereedschap om het toestel te ontdooien.
- Gebruik geen elektrische apparatuur aan de binnenkant van het toestel.

Als het koelsysteem is beschadigd:

- Gebruik geen vlam in de buurt van het toestel.
- Vermijd vonken. Schakel geen elektrisch toestel of elektrische lamp in.
- Ontleer de ruimte onmiddellijk.



afvalbehandeling

Dit toestel is gemarkeerd met het symbool voor selectieve sortering met betrekking tot elektrische en elektronische apparatuur. Dit betekent dat dit product moet worden behandeld door een systeem voor collectieve afvalinzameling in overeenstemming met de Europese richtlijn 2002/96/EG zodat het kan worden gerecycled of kan worden ontmanteld om de impact op het milieu te verminderen.

Neem voor meer inlichtingen contact op met uw lokale of regionale overheid. De elektronische producten, die niet selectief worden gesorteerd, zijn mogelijk gevaarlijk voor het milieu en de menselijke gezondheid vanwege de aanwezigheid van gevaarlijke stoffen.

Deze koelkast bevat ontvlambare schuimmiddelen. Aan het einde van de levensduur van de koelkast moet deze worden behandeld op een plaats die geschikt is voor de recyclage van koelkasten. Neem hiervoor contact op met de gemeentelijke administratie van uw woonplaats. Gooi deze koelkast in geen geval op de openbare weg.

INSTALLATIE

Indien dit toestel, voorzien van een magnetische sluiting, is bedoeld voor de vervanging van een toestel met een veersluiting, raden we aan om dit toestel onbruikbaar te maken alvorens het te recyclen. Hierdoor wordt vermeden dat kinderen zichzelf kunnen opsluiten en zo hun leven in gevaar brengen.

Locatie

- Plaats uw toestel ver van een warmtebron (verwarming, kookplaat, zonnestralen). Voor de goede werking van uw toestel moet de omgevingstemperatuur van het lokaal zich tussen +10 °C en +38 °C bevinden (klassen SN, N, ST). Buiten deze grenzen zal het toestel niet meer correct werken.
- Zorg voor een goede luchtcirculatie aan de achterkant van het toestel. Plaats het niet vast tegen een muur om lawaai door trillingen te vermijden. Zorg ervoor dat de lucht vrij rond het toestel circuleert. Onvoldoende ventilatie zou kunnen leiden tot een slechte werking en een toename van het energieverbruik.
- Dit toestel moet zodanig worden geïnstalleerd dat het stopcontact toegankelijk blijft. Zorg er na de installatie voor dat het toestel niet op de voedingskabel staat.
- Hou voldoende ruimte vrij om de deur te openen.
- Het wordt aanbevolen om aan beide zijden minsten 10 mm speling te houden.

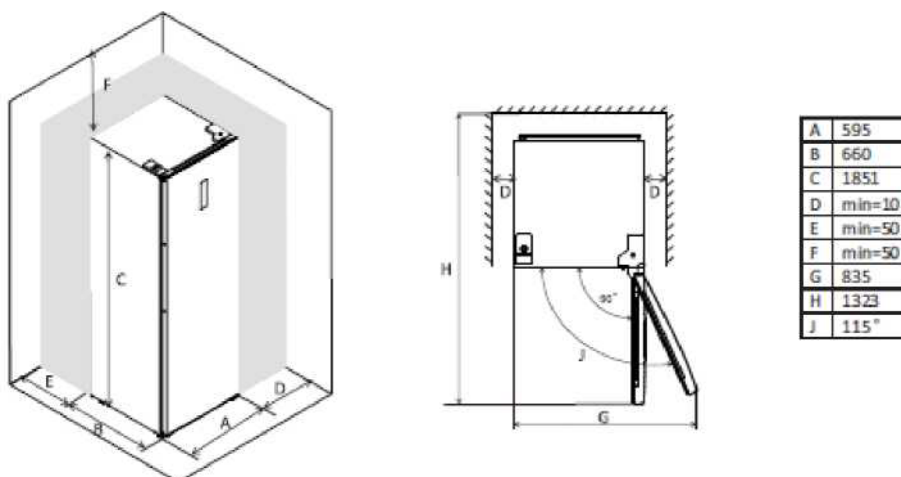

- Nivelleer het toestel met behulp van de 2 verstelbare poten.

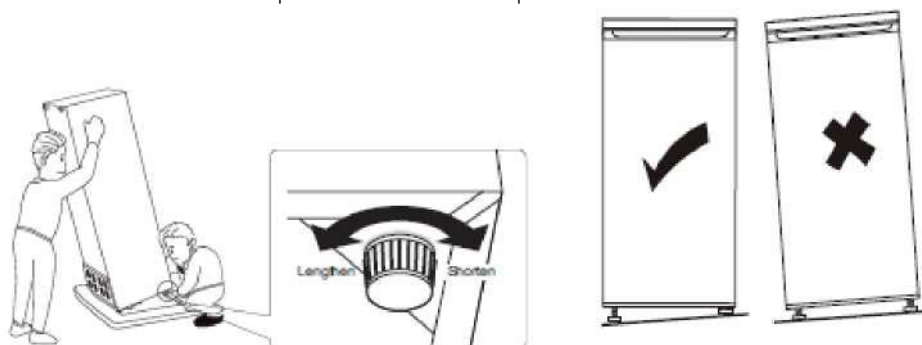

Opmerking: dit koeltoestel is niet bedoeld om als inbouwtoestel te worden gebruikt.

Stroomaansluiting

Uw toestel is ontworpen om te werken bij een enkelfasige spanning van 230 volt.

Het toestel moet worden aangesloten op een stopcontact met een aarding dat met een zekering is beschermd. De elektrische installatie moet voldoen aan de vereisten van de norm NF C 15-100.

TEMPERATUURINDICATIE

Om u te helpen om uw toestel correct in te stellen, is het uitgerust met een temperatuurindicatie die in de koudste zone is geplaatst.

Voor de correcte bewaring van voedingsmiddelen in uw koelkast, vooral in de koudste zone, moet u ervoor zorgen dat de temperatuurindicatie "OK" aangeeft.



Het symbool hiernaast geeft de plaats van de koudste zone van uw koelkast aan. Het definieert de top van deze zone.

Als geen "OK" wordt aangegeven, is de gemiddelde temperatuur van deze zone te hoog.



Stel de thermostaat op een koudere stand in.

Wacht bij elke wijziging op de thermostaat tot de temperatuur in het toestel is gestabiliseerd alvorens u die indien nodig opnieuw instelt. Verander de stand

van de thermostaat slechts geleidelijk en wacht minstens 12 uur alvorens een nieuwe controle uit te voeren.

OPMERKING: na het inladen van het toestel met vers voedsel of na herhaaldelijke of langdurige openingen van de deur is het normaal dat de aanduiding "OK" niet op de temperatuurindicatie verschijnt. Wacht minstens 12 uur alvorens de thermostaat bij te stellen.

GEBRUIK

Koelkasten voor huishoudelijk gebruik zijn uitsluitend bedoeld voor het huishoudelijk bewaren van verse voedingsmiddelen en dranken en voor het kort bewaren van ingevroren voedingsmiddelen.

Voedselveiligheid

De toenemende consumptie van bereide maaltijden en andere kwetsbare voedingsmiddelen maakt het noodzakelijk om de temperatuur bij het transport en de opslag van voedingsmiddelen beter te beheersen:

- bewaar de meest gevoelige voedingsmiddelen in het koudste gedeelte van het toestel, zoals beschreven in deze handleiding (hoofdstuk Temperatuurindicatie).
- beperk de openingen van de deur tot een minimum.
- stel de thermostaat op een lagere temperatuur in. Deze instelling moet geleidelijk gebeuren om te vermijden dat de voedingsmiddelen ontdooien.
- ontdooi en reinig de binnenkant van de koelkast regelmatig.

Instelling van de temperatuur

De binnentemperatuur wordt geregeld met de thermostaat die met de knop aan de binnenkant van het toestel wordt bediend. De stand 5 op "MAX" stemt overeen met de koudste temperatuur. De temperatuur in de koelkast kan variëren naargelang de gebruiksomstandigheden: de locatie, de omgevingstemperatuur, de frequentie waarmee de deur wordt geopend, de hoeveelheid voedingsmiddelen in de koelkast enz. De instelling kan worden gewijzigd in functie van deze

omstandigheden. Over het algemeen zal een gemiddelde instelling op stand 3 een geschikte temperatuur geven. Om het warmer of kouder te krijgen, moet de thermostaatknop worden bijgesteld. Om de koelkast voor ontdooiing uit te schakelen zonder ze los te koppelen, moet de thermostaatknop naar links op stand 0 worden ingesteld. Er is een klik hoorbaar

Bewaring van voedingsmiddelen

U kunt uw voedingsmiddelen beter bewaren als u ze in de koude zone plaatst die het best bij hun aard past.

De koudste zone van het koelkastcompartiment bevindt zich onderin het toestel, net boven de groentelade.

Plaats van de voedingsmiddelen:

- Op de leggers: gekookte voedingsmiddelen, desserts en alle voedingsmiddelen die snel moet worden geconsumeerd, verse kaas, charcuterie.
- Op de plaat van de groentelade: vlees, gevogelte, verse vis. Bewaartijd van 1 tot 2 dagen.
- In de groentelade: groenten en fruit.
- In de deur: in het onderste deurvak: de flessen, dan naar boven: kleine producten (room, yoghurt enz.). De boter en de eieren worden in het bovenste deurvak geplaatst.

Voor een betere voedselhygiëne:

Verwijder de verpakkingen alvorens de voedingsmiddelen in de koelkast te plaatsen. (bijvoorbeeld verpakking van yoghurtblikjes.)

Verpak de voedingsmiddelen in geschikte bakjes om de uitwisseling van bacteriën tussen de voedingsmiddelen te vermijden.

Laat bereidingen afkoelen alvorens ze in de koelkast te plaatsen.

1.0-Bedieningspaneel

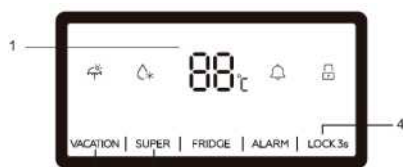

FRIDGE: hiermee kunt u de gewenste temperatuur van het toestel instellen

SUPER: activeert en deactiveert de SUPER-invriesmodus **VACATION:** activeert en deactiveert de modus

VACATION ALARM: schakelt het alarm uit als het afgaat

3 2

LOCK: vergrendeling en ontgrendeling van het toestel

Opmerking: Alle acties worden alleen gevalideerd wanneer het toestel is ontgrendeld. Na de validatie weerklinkt een korte "piep" na elke druk op de toets.

Scherm:

1. Temperatuurweergave
2. Pictogram Super-modus
3. Pictogram Vacation-modus
4. Pictogram voor de vergrendeling en ontgrendeling van het toestel
5. Pictogram Alarm

2.0-Werking

2.1- **FRIDGE:** hiermee kan de temperatuur van het toestel worden geregeld en de modus worden gekozen

2.2- **SUPER:** druk op de toets "SUPER" om de supermodus te selecteren Nadat het pictogram 5 seconden heeft geknipperd, is de modus geselecteerd en geeft het scherm 2 °C aan.
druk op de toets "SUPER" om de supermodus te annuleren. Na 3 uur zonder enige bediening zal de koelkast automatisch terugkeren naar de begininstelling.

2.3- **Alarm:** Deuropeningsalarm

2.4- **VACATION:** activeert en deactiveert de modus VACATION

Druk op de toets "VACATION" om de modus VACATION te selecteren. Nadat het pictogram VACATION 5 seconden heeft geknipperd, is de modus geselecteerd.
Als de modus is geselecteerd, brandt het pictogram van de modus VACATION en geeft het scherm een temperatuur van 17 °C aan.

Druk gedurende 3 seconden op de toets "VACATION" om de modus VACATION te deactiveren.

2.5- **LOCK:** vergrendeling en ontgrendeling:

Druk gedurende 3 seconden op de toets "LOCK" om het bedieningspaneel te vergrendelen. Daarna verschijnt het pictogram van de vergrendeling en de ontgrendeling in vergrendelde toestand. Druk op een willekeurige toets, het pictogram van de vergrendeling/ontgrendeling knippert 3 keer. De toets is inactief. Druk gedurende 3 seconden op de toets "Lock" om het bedieningspaneel te ontgrendelen. Daarna verschijnt het pictogram van de vergrendeling en de ontgrendeling in ontgrendelde toestand. Alle toetsen zijn actief. Als binnen 25 seconden geen bediening plaatsvindt, wordt het bedieningspaneel automatisch vergrendeld.

3.0-Deuropeningsalarm

Als de deur langer dan 90 seconden wordt geopend, gaat het deuropeningsalarm af.

Sluit de deur of druk op de toets "ALARM/VACATION" om het alarm te stoppen.

Om voedingsmiddelen beter te bewaren en voedselverspilling te vermijden

In het koudste gedeelte (0 °C tot +4 °C) worden zeer bederfelijke voedingsmiddelen geplaatst: rauw vlees of vleesbereidingen, verse charcuterie, gevogelte, vis of bereide maaltijden.

In het middelste gedeelte plaatsen we vlees, vis en gekookte groenten, rood fruit, verse room, verse zuivelproducten, verse kaas, zuiveldesserts, gebak, verpakte rauwkost...

In de groentelade plaatsen we groenten, fruit en kaas.

In de deur (frequente temperatuurveranderingen) plaatsen we boter, eieren en dranken.

ONDERHOUD

Ontdooiing

De ontdooiing van uw koelkast gebeurt volledig automatisch bij elke uitschakeling van de compressor. U hoeft hiervoor niets te doen.

Tijdens de werking verschijnen condensatie- of ijsdruppels op de achterwand. Die worden tijdens de automatische ontdooiing verwijderd.

Het geproduceerde water stroomt door de afvoeropening en wordt opgevangen in het bakje op de compressor, waar het verdampt.

Belangrijk: houd de afvoeropening en de goot schoon om verstopping en het binnendringen van water in de koelkast te vermijden.

REINIGING

Schakel het toestel uit alvorens over te gaan tot de reiniging.

Gebruik nooit schuurmiddelen of schuursponsjes om de binnenkant of buitenkant van uw toestel te reinigen.

- Verwijder alle accessoires (leggers, deurvakken, groentelade). Was ze met lauw water met een zacht en geurloos detergent (bijvoorbeeld afwasmiddel), spoel ze af met bleekwater en droog ze zorgvuldig af.
- Was de binnenwanden op dezelfde manier; besteed bijzondere aandacht aan de steunen van de leggers.
- Was de dichting van de deur en reinig ook onder de dichting.
- Sluit het toestel opnieuw aan.

Reinig de diepvriezer telkens wanneer u hem ontdooit.

Ontstof regelmatig de condensor aan de achterkant van het toestel. Ophopingen van stof zouden kunnen leiden tot een verlaagd rendement van het toestel.

Maak het toestel leeg en reinig het als u langdurige afwezig bent . Laat de deur op een kier zolang het toestel niet wordt gebruikt.

DE LAMP VERVANGEN

Dit apparaat is voorzien van leds. Ze zijn ontworpen om gedurende de volledige levensduur van het product te werken. Als ze toch moeten worden vervangen, neem dan contact op met de dienst na verkoop.

- Dit product bevat een lichtbron met energie-efficiëntieklasse 'G'.
- De lichtbron van dit product mag alleen door gekwalificeerde technici worden vervangen.

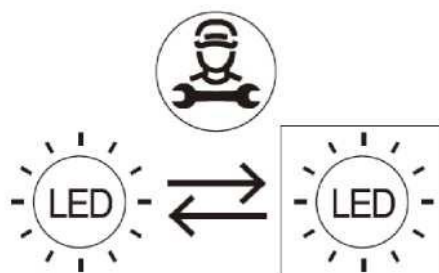

INSTALLATIE VAN DE DEUR VERANDERING VAN DE OPENINGSRICHTING VAN DE DEUR

ACCESSOIRES



Deurgreep x 1

Schroef x 2

Linkse extra deursteun x 1

Beschermkapje scharnier linksboven x 1

U kunt de openingsrichting van de deur van uw toestel veranderen door de scharnieren te verplaatsen. Zorg er tijdens het opnieuw monteren voor dat de deur correct is uitgelijnd met de behuizing en dat de dichting correct sluit.

Wij herinneren u eraan dat de verandering van de openingsrichting van de deur moet gebeuren wanneer het toestel is losgekoppeld.

1. Verwijder de bovenste deksels van de behuizing

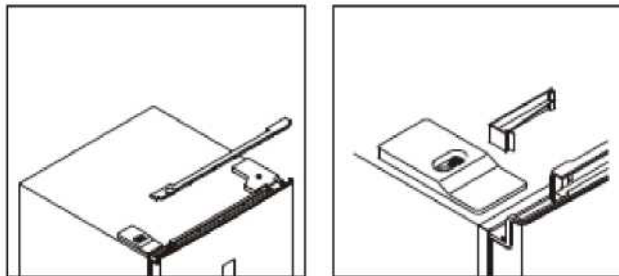

2. Verwijder de schroeven van het scharnier rechtsboven en koppel de kabel van het toestel los

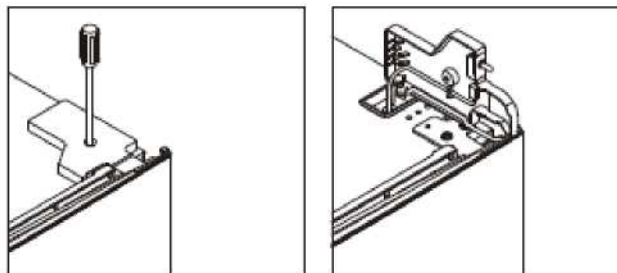

3. Schroef het scharnier bovenaan los en verwijder het en verwijder vervolgens de deur.

4. Verwijder de ri
linkerkant.

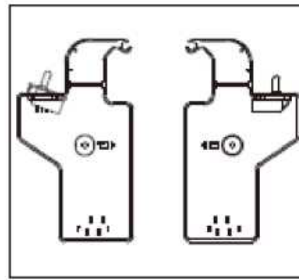
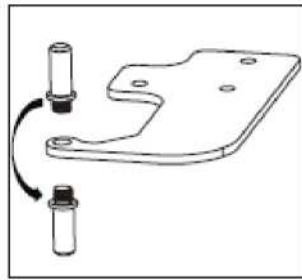

alleer die aan de

5. Schroef het scharnier onderaan los en verwijder de verstelbare voet van de linkerkant naar de rechterkant.

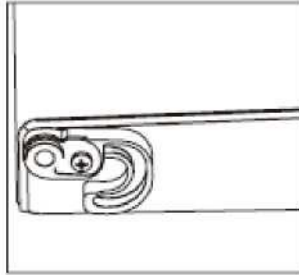
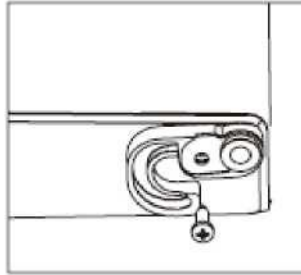

6. Schroef de pen van het onderste scharnier los en installeer het onderste scharnier vervolgens aan de linkerkant van het toestel.

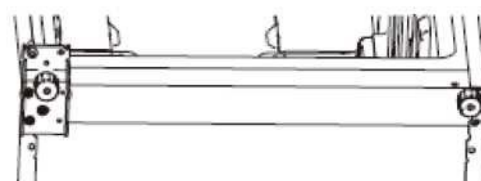
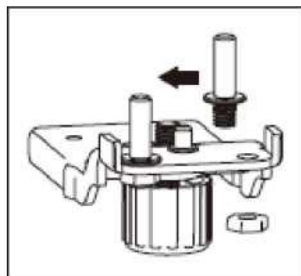

7. Schroef de pen van het bovenste scharnier los en verplaats hem van de onderkant naar de bovenkant.

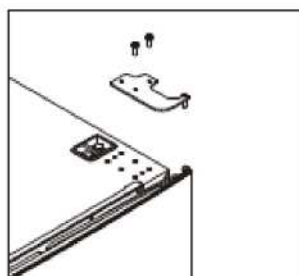

8. Schroef het deksel aan de linkerkant los en installeer het aan de rechterkant.

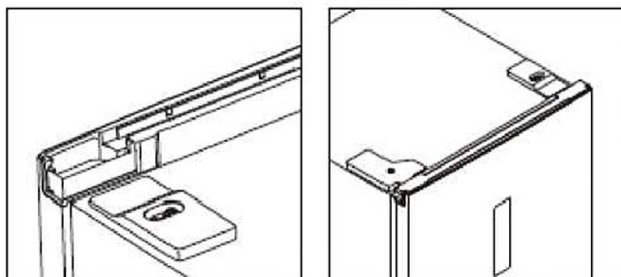

9. Installeer de deksel aan de linkerkant.

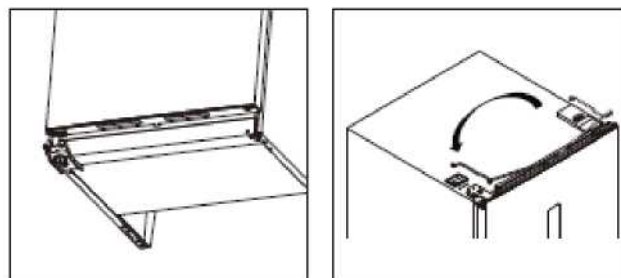

10. Installeer het bovenste scharnier aan de linkerkant.

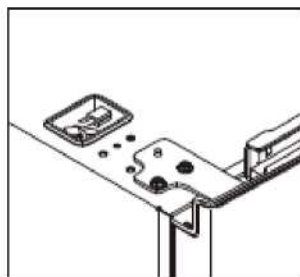

11. Sluit de kabel van de deur opnieuw aan en installeer het beschermkapje van het scharnier linksboven.

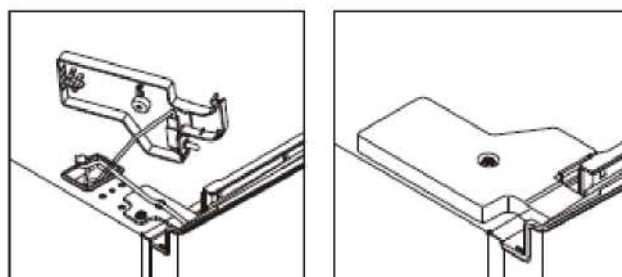

12. Installeer de bovenste deksels op de behuizing.

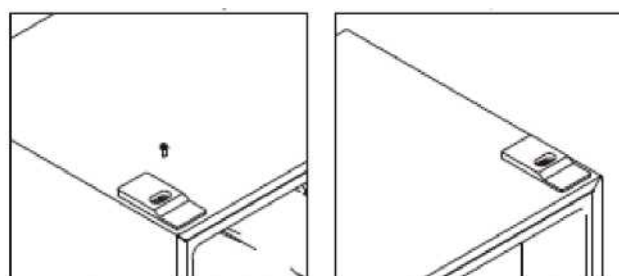

GARANTIE

Reparaties en beschikbare wisselstukken

De fabrieksgarantie voor dit toestel geldt gedurende 2 jaar.

In geval van storingen tijdens deze periode moet elk verzoek om dekking door de garantie worden gedaan bij de dienst na verkoop van uw verkoper.

Buiten de garantieperiode kan informatie over professionele reparatiediensten of het bestellen van originele wisselstukken worden verkregen door contact op te nemen met uw verkoper.

Overeenkomstig de verordening inzake ecologisch ontwerp zullen wisselstukken beschikbaar zijn gedurende ten minste 7 jaar vanaf de aankoopdatum van uw toestel.

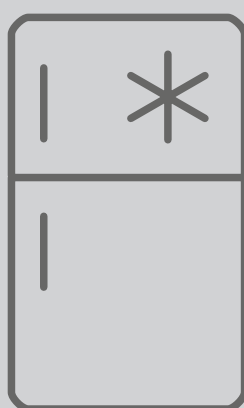

Verdeeld door SIDEME SA
71 rue Paul-Vaillant-Couturier
F-92306 Levallois-Perret Cedex

www.amica-group.fr

