

ORAIN

DÉSHUMIDIFICATEUR D'AIR À EFFET PELTIER

PELTIER EFFECT AIR DEHUMIDIFIER

PELTIER- EFFEKT LUFTENTFEUCHTER

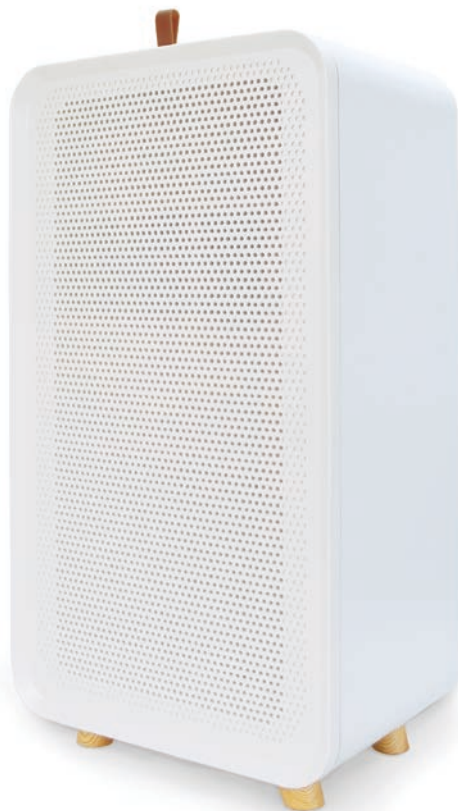

**GUIDE D'UTILISATION – USER MANUAL – BEDIENUNGSANLEITUNG
MANUAL DE USUARIO – MANUAL DE INSTRUÇÕES
GEBRUIKSAANWIJZING – INSTRUKCJA OBSŁUGI – KÄYTTÖOHJE**

ORAIN

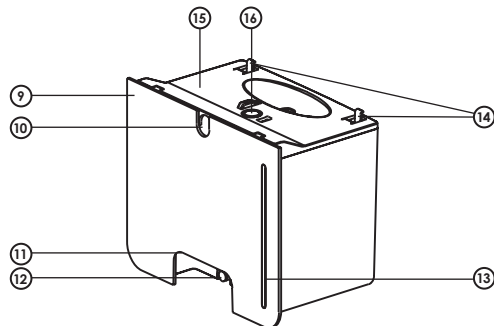
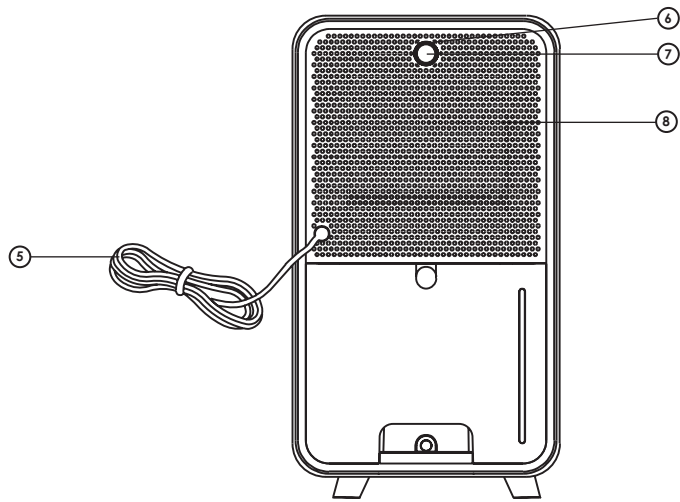
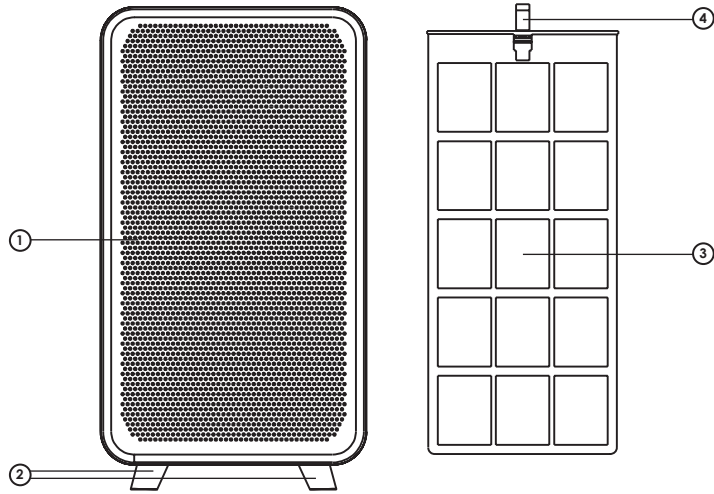

VIDANGE DU RÉSERVOIR / EMPTYING THE TANK / DEN TANK LEEREN / VACIADO DEL DEPÓSITO / VAZAMENTO DO DEPÓSITO / LEGEN VAN HET CONDENSRESERVOIR / OPRÓZNIANIE ZBIORNIKA / SÄILIÖN TYHJENNYS

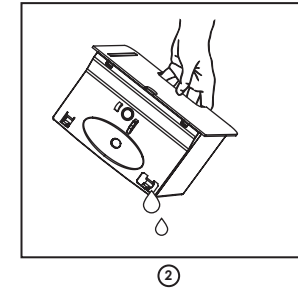
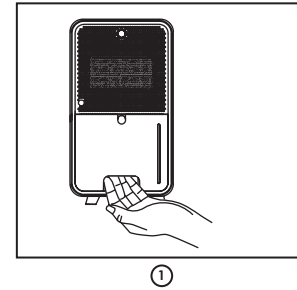

DRAINAGE CONTINU / CONTINUOUS DRAINAGE / KONTINUIERLICHE ENTWÄSSERUNG / DRENAJE CONTINUO / DRENAGEM CONTÍNUA / CONTINUE AFVOER / TRYB: CIĄGŁE OSUSZANIE / JATKUVA TYHJENNYS

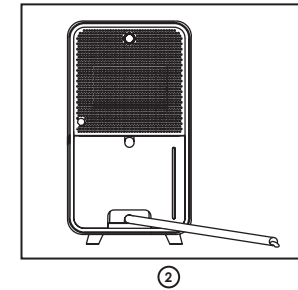
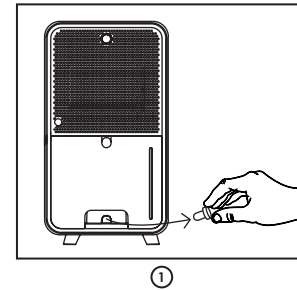

CONNEXION POUR POMPE DE RELEVAGE / LIFT PUMP CONNECTION / ANSCHLUSS FÜR KONDENSATPUMPE / CONEXIÓN DE LA BOMBA DE ELEVACIÓN / LIGAÇÃO DA BOMBA DE ELEVAÇÃO / AANSLUITING OPVOERPOMP / PODŁĄCZENIE POMPY SŞACEJ / PUMPUN LIITÄNTÄ

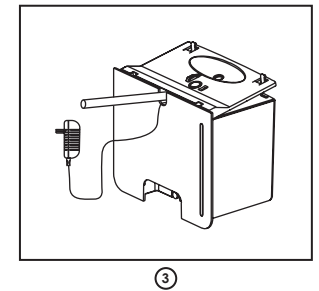
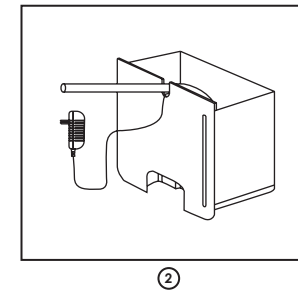
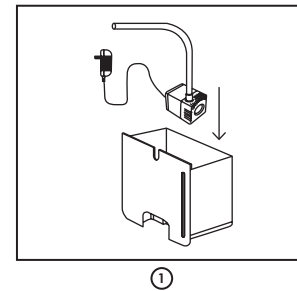

Merci d'avoir acheté le déshumidificateur **ORAIN**, un produit **air&me**. Nous espérons qu'il vous donnera entière satisfaction et améliorera la qualité de votre air intérieur.

Comme pour tous les appareils ménagers électriques, il est important d'entretenir cet appareil correctement afin d'éviter d'éventuels dommages ou blessures. Merci de lire attentivement les instructions avant de le mettre en fonctionnement et de conserver cette notice pour référence ultérieure. La société WAF-direct décline toute responsabilité pour les dommages causés par le non-respect de ce mode d'emploi. L'appareil doit être utilisé uniquement dans le cadre domestique aux fins décrites dans le présent mode d'emploi. Une utilisation non conforme, ainsi que des modifications techniques de l'appareil peuvent entraîner des risques pour la santé et la vie.

CARACTÉRISTIQUES TECHNIQUES

Voltage	100-240 V
Dimensions (H x L x P)	364 x 200 x 133 mm (H x L x P)
Poids net	2kg
Nombre de vitesses	2
Consommation électrique maximum	40W
Surface maximale conseillée de purification	20m ²
Capacité du réservoir	2L
Température de fonctionnement	15°C - 35°C
Capacité de déshumidification	750 mL/jour (30°C, 80% d'humidité relative)

PRÉVENTION DES ACCIDENTS DOMESTIQUES

La sécurité de cet appareil est conforme aux règles techniques et aux normes en vigueur au sein de l'UE.

Pour toute autre information ou renseignement, veuillez consulter notre site internet : www.airandme.fr

Notre service client est à votre disposition à l'adresse suivante : info@airandme.fr



Pour prévenir de tous dangers ou chocs électriques, toujours débrancher le produit en cas de non utilisation, de déplacement ou de nettoyage. En cas de réparation, rapprochez-vous de personnes qualifiées.

INFORMATIONS IMPORTANTES DE SÉCURITÉ

1. Lire attentivement les instructions avant d'utiliser ORAIN.
2. Toute utilisation non recommandée par le revendeur peut entraîner feu, surtension électrique ou blesser des personnes.
3. Retirez le packaging et assurez-vous que ORAIN n'est pas endommagé. En cas de doute, ne pas utiliser l'appareil et contacter votre revendeur.
4. Ne laissez pas les enfants jouer avec les différentes pièces de l'emballage. Portez une attention particulière pour une utilisation à proximité d'un enfant.
5. Avant d'utiliser ORAIN, assurez-vous que le voltage indiqué sur le produit est conforme à votre installation électrique.
6. Assurez-vous que la prise de l'appareil soit bien branchée: dans le cas contraire, la prise pourrait surchauffer.
7. Utiliser une extension de câble électrique peut créer une surchauffe et causer des risques de feux.
8. Ne pas débrancher le produit en tirant sur le câble. Toujours débrancher ORAIN en maintenant et en tirant la prise.
9. Ne pas couvrir ou insérer d'objet qui pourrait empêcher le flux d'air dans le ventilateur: cela pourrait entraîner des chocs électriques ou endommager l'appareil. Ne pas mettre les doigts dans l'arrivée ou la sortie d'air de l'appareil sous peine de dommages physiques.
10. Durant l'utilisation, laissez au moins un espace de 50 cm à l'arrière, sur les côtés et devant l'appareil.
11. Afin d'éviter tout choc électrique ou incendie, ne pas utiliser d'eau, de détergent ou de produit inflammable pour nettoyer l'extérieur ou l'intérieur de l'appareil.
12. Ne pas utiliser d'insecticide en spray, de parfum, ou tout autre spray inflammable autour de l'appareil lorsqu'il est en fonctionnement.
13. Ne jamais utiliser ORAIN s'il existe un risque de chute dans un liquide.
14. Assurez-vous que le produit soit placé sur une surface plane et horizontale.
15. Afin d'éviter que de l'eau condense sur et dans l'appareil, ne pas le placer à proximité d'un climatiseur.
16. Ne pas utiliser ORAIN à l'extérieur.
17. Toujours débrancher ORAIN en cas de déplacement.
18. Toujours débrancher ORAIN lorsqu'il n'est pas utilisé.
19. Gardez le produit propre et en bonnes conditions d'utilisation.
20. Utilisez les pièces détachées recommandées (des pièces non officielles pourraient être dangereuses et annuler la garantie).
21. Rangez ORAIN dans un endroit sec et sécurisé, hors de portée des enfants.
22. Si le cordon d'alimentation est endommagé, il peut être remplacé par le revendeur. Seules des personnes qualifiées peuvent effectuer cette réparation.
23. Ce produit ne peut être utilisé par des enfants de moins de 8 ans. Lisez attentivement le manuel et utilisez ORAIN avec précaution.

COMPOSANTS (VOIR PAGE 2)

- | | |
|--------------------------|----------------------------------|
| ① Entrée d'air | ⑨ Réservoir |
| ② Pieds | ⑩ Sortie d'installation de pompe |
| ③ Pré-filtre | ⑪ Poignée du réservoir |
| ④ Poignée du filtre | ⑫ Bouchon de drainage continu |
| ⑤ Branchement électrique | ⑬ Indicateur du niveau d'eau |
| ⑥ Indicateur lumineux | ⑭ Fixations du couvercle |
| ⑦ Bouton On/Off | ⑮ Couvercle convexe |
| ⑧ Sortie d'air | ⑯ Flotteur |

PRÉCAUTIONS D'EMPLOI

- Veillez à ce que le produit soit placé sur une surface sèche et plane.
- Laissez au moins un espace de 50 cm à l'arrière, sur les côtés et devant l'appareil.
- Assurez-vous que le filtre amovible et le réservoir soient correctement positionnés et enfoncés.
- Ne retirez pas le flotteur du réservoir, car cela empêcherait l'appareil de se mettre en marche.

INSTRUCTIONS DE FONCTIONNEMENT

1. Branchez l'appareil.
2. Pressez le bouton d'allumage situé à l'arrière de l'appareil. Un indicateur lumineux vert s'allume.
3. ORAIN démarre automatiquement à vitesse 1.
4. Pressez une seconde fois pour activer la vitesse 2.
5. Pressez une troisième fois pour éteindre l'appareil.

L'indicateur de fonctionnement lumineux est situé autour du bouton d'allumage:

- **La lumière est verte**: Le produit fonctionne normalement
- **La lumière est jaune**: Le réservoir est plein ou mal enclenché

MODE ANTI-GEL AUTOMATIQUE

Grâce à cette fonction, l'appareil fonctionne sur une plage de 5°C à 35°C. Il est important de noter qu'une fois ce mode enclenché l'efficacité d'ORAIN est réduite. Pour une utilisation optimale, assurez-vous d'avoir une température comprise entre 15°C et 35°C.

DÉTECTION DU RÉSERVOIR

Le déshumidificateur est équipé d'un capteur de positionnement du réservoir. Pour plus de sécurité, le produit s'arrête si le réservoir est manquant ou mal positionné. Dans ce cas l'indicateur lumineux vous le signale grâce à sa couleur jaune. Une fois le bac correctement placé, le produit démarre tout en vous l'indiquant par la couleur verte du voyant lumineux.

VIDANGE DU RÉSERVOIR (VOIR PAGE 3)

La couleur jaune de l'indicateur vous indique que le réservoir est plein. Dans ce cas le déshumidificateur s'arrête. Videz le bac et repositionnez-le pour relancer sa mise en marche.

Vider le réservoir:

- ① Tirez le réservoir avec la poignée prévue à cet effet.
- ② Videz le bac via l'orifice prévu à cet effet.
- ③ Remplacez le bac et appuyez sur le bouton d'allumage.

DRAINAGE CONTINU (VOIR PAGE 3)

- ① Enlevez le bouchon de drainage placé sur le bas du réservoir, au niveau de la poignée.
- ② Connectez le tuyau (8 mm de diamètre). Placez l'extrémité du tuyau au niveau d'une évacuation au sol.

Le produit fonctionnera de façon continue sans besoin de vider le bac. Veillez à ce que le tuyau ne soit pas plié et que l'eau puisse s'évacuer facilement grâce à la gravité.

CONNEXION POUR POMPE DE RELEVAGE

ORAIN dispose d'une sortie permettant d'installer une pompe de relevage (non incluse):

- ① Ouvrez le réservoir et placez-y la pompe.
- ② Veillez à ce que le tuyau d'évacuation et le cordon d'alimentation soient placés à l'extérieur, grâce à l'orifice de sortie situé en haut du réservoir.
- ③ Reclipsez le couvercle avant de replacer le bac.

MAINTENANCE

- Assurez-vous que l'appareil soit éteint et débranché avant de réaliser toute manipulation.
- N'immergez pas l'appareil dans l'eau ou tout autre liquide.
- N'utilisez pas de produits corrosifs, abrasifs ou inflammables pour nettoyer l'appareil.

NETTOYAGE DU FILTRE AMOVIBLE: Le filtre amovible capte les poussières et prolonge l'efficacité de l'appareil. Il est recommandé de le laver tous les mois. Tirez sur la poignée du filtre amovible, nettoyez-le à l'eau tiède et à l'aide d'une brosse douce, puis séchez-le et remettez-le en place.

Attention à ne pas faire sécher le filtre en plein soleil ou à proximité d'une forte source de chaleur.

NETTOYAGE DE L'APPAREIL: Utilisez un chiffon doux pour enlever la poussière au niveau des entrées et des sorties d'air.

NETTOYAGE DU RÉSERVOIR: Retirez le réservoir de l'appareil et déclipsez le couvercle. Pour éviter les dépôts calcaires, nettoyez le réservoir au moins une fois par mois avec un produit approprié ou du vinaigre blanc.

STOCKAGE DE L'APPAREIL: Pour éviter toute prolifération de bactéries ou virus, ne stockez jamais l'appareil avec de l'eau dans le réservoir et assurez-vous que l'intégralité de l'appareil soit complètement sec.

1. Videz et lavez le réservoir d'eau de l'appareil.
2. Nettoyez les entrées et sorties d'air, ainsi que le filtre amovible de l'appareil.
3. Une fois les différents éléments correctement séchés, rangez le produit à l'abri de la poussière, dans un endroit propre, sec et ventilé.

ACCESSOIRE (NON INCLUS)

Afin de vider l'eau du bac dans une évacuation située en hauteur, vous pouvez facilement ajouter la pompe de relevage Pump It Up dans le réservoir d'ORAIN. Petite et maniable, elle vous permet de faire fonctionner le déshumidificateur en totale autonomie.

PUMP IT UP
www.airandme.fr



FAQ

Problème	Raison	Solution
Le produit ne marche pas	> Le produit n'est pas correctement branché ou il y a un problème de concordance électrique.	> Branchez correctement la prise en vous assurant du voltage et du bon fonctionnement du réseau électrique.
	> Il y a un problème sur le réseau électrique du logement.	Évitez les multi-prises.
	> Le réservoir est plein. > Le réservoir n'est pas correctement enclenché.	> Videz le bac. > Poussez et enclenchez correctement le bac.
Baisse de performance de l'appareil (moins d'eau dans le réservoir)	> Le pré-filtre est sale, ce qui gêne le flux d'air.	> Nettoyez le pré-filtre.
	> L'entrée ou la sortie d'air est bloquée par quelque chose.	> Laissez au moins un espace de 30 cm à l'arrière et sur les côtés et au moins 50 cm sur le devant de l'appareil.
	> La température est trop basse. > Le taux d'humidité est déjà bas.	> En dessous de 15°C le produit fonctionne en mode anti-gel. Le produit ne peut donc pas déshumidifier au maximum de sa capacité.
Bruit anormal	> Quelque chose bloque le ventilateur.	> Assurez-vous qu'aucun objet bloque le flux d'air.
	> Le produit a un problème de fonctionnement.	> Rapprochez-vous de votre revendeur pour une prise en charge SAV.

ENGLISH

Thank you for having purchased the **ORAIN** domestic air dehumidifier, an **air&me** product. We hope that it will bring you complete satisfaction and improve your indoor air quality.

As with all electrical appliances, it is important to maintain the appliance properly in order to avoid any damage or injury. Please read these instructions carefully before switching the appliance on and keep them for later reference. WAF-direct society accepts no liability for any damage that is caused by noncompliance with this instruction manual. The appliance is only to be used in the household for the intended purposes described in this user manual. Using the appliance for other purposes than the intended ones or performing technical changes to the appliance could be hazardous for health and life.

TECHNICAL DATA

Voltage	100-240 V
Dimensions	364 x 200 x 133 mm (H x W x D)
Net weight	2kg
Number of speed	2
Maximal power consumption	40 W
Suitable for rooms up to	20m ²
Water tank volume	2L
Ambient temperature range	15°C - 35°C
Dehumidification capacity	750mL/day (30°C, 80% relative humidity)

DOMESTIC INJURY PREVENTION

The safety of this product conforms to the relevant norms and regulations in force in the European Union.

For any further information, please visit our website: www.airandme.fr/en

Our customer service department is available at the following email address: info@airandme.fr



To prevent from any danger or electrical shock, always unplug the product when you are not using it, moving it or cleaning it. In case of repairs, approach the qualified persons.

IMPORTANT SAFETY INSTRUCTIONS

1. Please read all the instructions carefully before using ORAIN.
2. Any use that is not recommended by the reseller can lead to fire, power surge or can hurt people.
3. Remove the packaging and make sure that ORAIN is not damaged. If in doubt, do not use the appliance and contact your reseller.
4. Do not let children play with the different pieces of the packaging. Pay special attention when using the appliance near a child.
5. Before using ORAIN, make sure that the voltage indicated on the product is in accordance with your electrical installation.
6. Make sure that the socket is correctly plugged: otherwise, the socket could overheat.
7. Using an extension electric cable can create overheating and fire.
8. Do not pull on the power cord to unplug the appliance. Always unplug ORAIN by holding and pulling on the socket.
9. Do not cover or put objects that can obstruct the fan air flow: it could cause electrical shocks or damage the appliance. Do not put fingers inside the air inlet or outlet on pain of physical damage.
10. During operation, leave at least 50cm behind, around and in front of the appliance.
11. To avoid any electrical shock or fire, do not use water, detergent or flammable product to clean the outside or the inside of the appliance.
12. Do not use insecticide spray, perfume or any other flammable spray around the appliance when it is in process.
13. Never use ORAIN if it can fall into a liquid.
14. Make sure the product is on a flat and horizontal surface.
15. To avoid water condensation on the appliance, do not place it near an air-conditioner.
16. Do not use ORAIN outdoors.
17. Always unplug ORAIN when moving it.
18. Always unplug ORAIN when you are not using it.
19. Keep the product clean and in good condition.
20. Use the recommended spare parts (non official parts could be dangerous and invalidate the warranty).
21. Store ORAIN in a dry and safe place, away from children.
22. If the power cord is damaged, it can be changed by the reseller. Only qualified persons can make this repair.
23. This product cannot be used by children less than 8 years old. Please read carefully this user manual and use ORAIN with caution.

COMPONENTS (SEE PAGE 2)

- | | |
|----------------------|------------------------|
| ① Air inlet | ⑨ Water tank |
| ② Feet | ⑩ Pump connector hole |
| ③ Pre-filter | ⑪ Water tank handle |
| ④ Filter handle | ⑫ Drainage rubber plug |
| ⑤ AC power connector | ⑬ Water level window |
| ⑥ Indicator | ⑭ Top buckle |
| ⑦ Power button | ⑮ Convex top |
| ⑧ Air outlet | ⑯ Floater |

USE PRECAUTIONS

- Make sure that the product is placed on a dry flat surface.
- Leave at least 50cm behind, around and in front of the appliance.
- Make sure the removable filter and the tank are properly positioned and pushed in.
- Do not remove the float from the tank because it will prevent the appliance from starting.

OPERATING INSTRUCTIONS

1. Insert the plug into a mains socket.
2. Press the power button on the back on the product to start the machine. The indicator turn in green light.
3. The product runs automatically at speed 1.
4. Press a second time to activate the speed 2.
5. Press the power button again to turn off.

The light indicator is around the power button:

- **the light is green**: the product runs normally.
- **the light is yellow**: the tank is full or poorly engaged.

AUTO DEFROST FUNCTION

The usage temperature of the dehumidifier is from 5°C to 50°C. It's important to noticed that when this function starts the efficiency is reduced. For optimal use make sure you have a temperature between 15°C and 35°C.

WATER TANK DETECTION

The dehumidifier will stop running when the water tank is pulled out, and the indicator will turn yellow. When the water tank is reset, the dehumidifier will run again, the indicator will turn green.

EMPTYING THE TANK (SEE PAGE 3)

When the tank is full, the indicator will turn yellow and the dehumidifier stops running. The dehumidifier will run again after filling the tank and resetting.

Empty the tank :

- ① Pull the tank with the handle.
- ② Empty the tank through the hole provided for this purpose.
- ③ Replace the tank and press the power button.

CONTINUOUS DRAINAGE (SEE PAGE 3)

- ① Take out the rubber plug of the continuous drain outlet place on the back of the water tank.
- ② Plug the drainage hose (diameter: 8mm). Put the end of the hose in a floor sewage disposal.

The product will run automatically in continuous drainage. Be aware that the hose is not fold and the water could flowing easily with gravity

LIFT PUMP CONNECTION

ORAIN have a lift pump hole evacuation (none included):

- ① Open the tank, put the pump in it.
- ② Place the hose and the power cord outside thanks to the hole evacuation.
- ③ Replace the convex top before pushing the tank into the product.

MAINTENANCE

- Make sure that the appliance is off and unplug before performing any work.
- Do not immerse the appliance in water or in any other liquid.
- Do not use corrosive, abrasive or flammable products to clean the appliance.

CLEANING THE REMOVABLE FILTER: The removable filter captures dust and extends the appliance efficiency. It is recommended to clean it every month. Pull the handle of the removable filter, clean it with warm water and a soft brush then dry it and reposition it.
Be careful not to dry the filter in direct sunlight or near a strong heat source.

CLEANING THE APPLIANCE: Use a soft cloth to remove dust at the air inlets and outlets.

CLEANING THE TANK: Remove the tank and unclip the lid. To avoid calc deposit, clean the tank at least once a month with an appropriate product or with white vinegar.

STORAGE OF THE APPLIANCE: To avoid any bacteria or virus proliferation, never store the appliance with water inside the tank and be sure that the appliance is perfectly dry.

1. Empty and clean the tank.
2. Clean the air inlets and outlets as well as the removable filter.
3. Once the different parts have dried properly, store the product in a place that is protected against dust and that is clean, dry and ventilated.

NONE INCLUDED ACCESSORY

To remove the water on a raise evacuation you can add the **air&me lift pump**. **Pump it up** could remove 450L/h on a height of 3 meters. With its small size, it could be easily placed into the tank.

PUMP IT UP
www.airandme.fr/en



FAQ

Situation	Reason	Solution
The product don't work	> The socket is not correctly plugged. Is there a power outage.	> Plug correctly the socket with the right voltage. > Avoid multi-taps.
	> The home leakage switch or fuse cut off.	
	> The water tank is full.	> Empty the tank.
	> The water tank is not correctly placed.	> Push the tank in its right position.
Decrease in performance of the product (less water in the tank)	> The pre-filter is dirty so that it blocks the airflow.	> Clear the pre-filter.
	> The air inlet/outlet of the machine is blocked by something.	> Leave at least 30cm of space on the back and sides of the product, and at least 50 cm of space above the product.
	> The temperature is too low.	> Under 15°C the product is in defrost function. The product could not works with its optimal capacity.
	> The humidity level is already low.	
Significant noise	> There is anything stuck on the fan in the air outlet.	> Make sure that any objects could damage the fan.
	> The machine have a fonctionning problem.	> Call your dealer for an after sale service.

Wir danken Ihnen für den Kauf des **Lendou**-Luftentfeuchters, ein **air&me**. -Produkt. Wir hoffen, das er sie zufriedenstellen wird und zur Verbesserung der Qualität Ihrer Innenraumluft beitragen wird.

Wie bei allen elektrischen Geräten, ist es wichtig, dieses Gerät richtig zu warten, um mögliche Verletzungen oder Beschädigungen zu vermeiden. Bitte lesen Sie sorgfältig die Anweisungen vor der Inbetriebnahme und bewahren Sie die Anleitung zum späteren Nachschlagen auf. Die Firma WAF-direct übernimmt keine Haftung für Schäden, die durch Nichtbeachtung der Bedienungsanleitung verursacht werden. Das Gerät darf nur in der häuslichen Umgebung für die in diesem Handbuch beschriebenen Zwecke verwendet werden. Unsachgemäßer Gebrauch und technische Änderungen am Gerät können zu Risiken für Gesundheit und Leben führen.

TECHNISCHE DATEN

Spannung	100-240 V
Abmessungen	364 x 200 x 133 mm (H x B x T)
Nettogewicht	2 kg
Anzahl Geschwindigkeiten	2
Maximaler Stromverbrauch	40W
Empfohlene maximale Entfeuchtungsfläche	20m ²
Wasserbehälterinhalt	2L
Betriebstemperatur	15°C - 35°C
Entfeuchtungskapazität	750mL/Tag (30°C, 80% relative Luftfeuchtigkeit)

VERHÜTUNG VON HAUSHALTSUNFÄLLEN

Die Sicherheit dieses Gerätes entspricht den in der EU geltenden technischen Vorschriften und Normen.

Für weitere Informationen oder Anfragen besuchen Sie bitte unsere Website: www.airandme.fr

Unser Kundendienst ist unter folgender Adresse erreichbar: info@airandme.fr



Um Gefahren oder Stromschläge zu vermeiden, trennen Sie das Gerät immer vom Stromnetz, wenn es nicht benutzt, gereinigt oder an einen anderen Platz gestellt wird. Wenden Sie sich im Reparaturfall an qualifiziertes Fachpersonal.

WICHTIGE SICHERHEITSHINWEISE

1. Lesen Sie die Gebrauchsanweisung sorgfältig durch, bevor Sie ORAIN benutzen.
2. Jede nicht vom Händler empfohlene Verwendung kann zu Feuer, Stromschlag oder Verletzungen von Personen führen.
3. Entfernen Sie die Verpackung und stellen Sie sicher, dass ORAIN nicht beschädigt ist. Im Zweifelsfall das Gerät nicht verwenden und sich an Ihren Fachhändler wenden.
4. Lassen Sie Kinder nicht mit den verschiedenen Teilen der Verpackung spielen. Seien Sie besonders vorsichtig bei der Verwendung, wenn Kinder in der Nähe sind.
5. Bevor Sie ORAIN verwenden, vergewissern Sie sich, dass die auf dem Produkt angegebene Spannung mit Ihrer Elektroinstallation übereinstimmt.
6. Vergewissern Sie sich, dass der Stecker des Gerätes richtig angeschlossen ist, da der Stecker sonst überhitzen kann.
7. Die Verwendung einer Verlängerung des Netzkabels kann zu Überhitzung und Brandgefahr führen.
8. Trennen Sie das Gerät nicht durch Ziehen am Kabel. Trennen Sie ORAIN immer, indem Sie den Stecker in der Hand halten und ziehen.
9. Das Gerät nicht bedecken und keine Gegenstände in das Gerät stecken, die den Luftstrom des Ventilators verhindern könnten: dies könnte einen elektrischen Schlag verursachen oder das Gerät beschädigen. Die Finger nicht in den Luft- oder -auslass des Gerätes stecken, da dies zu körperlichen Schäden führen kann.
10. Lassen Sie während des Gebrauchs mindestens 50 cm Platz auf der Rückseite, den Seiten und der Vorderseite des Gerätes.
11. Um Stromschläge oder Brände zu vermeiden, verwenden Sie zur Reinigung der Außen- oder Innenseite des Gerätes kein Wasser, keine Reinigungsmittel oder kein brennbares Produkt.
12. Verwenden Sie während des Betriebs keine Insektizidsprays, Parfüms oder andere feuergefährliche Sprays um das Gerät herum.
13. Verwenden Sie ORAIN niemals, wenn die Gefahr besteht, dass es in eine Flüssigkeit fallen kann.
14. Achten Sie darauf, dass das Produkt auf einer ebenen, horizontalen Fläche steht.
15. Um zu verhindern, dass Wasser auf und in das Gerät kondensiert, stellen Sie es nicht in die Nähe einer Klimaanlage auf.
16. Verwenden Sie ORAIN nicht im Freien.
17. Trennen Sie ORAIN immer vom Stromnetz, wenn Sie unterwegs sind.
18. Trennen Sie ORAIN immer vom Stromnetz, wenn das Gerät nicht in Gebrauch ist.
19. Achten Sie darauf, dass das Gerät sauber ist und Ordnungsgemäß benutzt wird.
20. Verwenden Sie die empfohlenen Ersatzteile (inoffizielle Teile können gefährlich sein und die Garantie erlöschen).
21. Lagern Sie ORAIN an einem trockenen und sicheren Ort, außerhalb der Reichweite von Kindern.
22. Wenn das Netzkabel beschädigt ist, kann es vom Händler ausgetauscht werden. Diese Reparatur darf nur von qualifiziertem Personal durchgeführt werden.
23. Dieses Produkt darf nicht von Kindern unter 8 Jahren verwendet werden. Lesen Sie das Handbuch sorgfältig durch und verwenden Sie ORAIN mit Sorgfalt.

BESTANDTEILE (SIEHE SEITE 2)

- | | |
|--------------------------|---|
| ① Lufteintritt | ⑩ Anschluss für Kondensatpumpe |
| ② Gerätefüße | ⑪ Wasserbehältergriff |
| ③ Vorfilter | ⑫ Abflussverschlussstöpsel für kontinuierliche Entwässerung |
| ④ Filtergriff | ⑬ Wasserstandsanzeige |
| ⑤ Elektrischer Anschluss | ⑭ Deckelverschluss |
| ⑥ Kontrollleuchte | ⑮ Konvexer Deckel |
| ⑦ On/Off-Taste | ⑯ Schwimmer |
| ⑧ Luftaustritt | |
| ⑨ Wasserbehälter | |

VORSICHTSMASSNAHMEN

- Achten Sie darauf, dass das Produkt auf einer trockenen und ebenen Fläche aufgestellt wird.
- Lassen Sie auf der Rückseite, den Seiten und der Vorderseite des Gerätes mindestens 50 cm Platz.
- Achten Sie darauf, dass der auswechselbare Filter und der Wasserbehälter richtig positioniert und eingeschoben sind.
- Entfernen Sie den Schwimmer nicht aus dem Wasserbehälter, da dies den Start des Gerätes verhindert.

BEDIENUNGSANLEITUNG

1. Gerät anschließen.
2. Drücken Sie die Starttaste auf der Rückseite des Gerätes. Eine grüne Kontrollleuchte leuchtet auf.
3. ORAIN startet automatisch.
4. Drücken Sie ein zweites Mal, um die Geschwindigkeit 2 zu aktivieren.
5. Drücken Sie die Taste ein zweites Mal, um das Gerät auszuschalten.

Die Leuchte der Betriebsanzeige befindet sich um die Starttaste herum:

- Die **Anzeige leuchtet grün**: Das Gerät funktioniert normal.
- Die **Anzeige leuchtet gelb**: Der Wasserbehälter ist voll oder nicht richtig eingesetzt.

AUTO DEFROST-FUNKTION

Dank dieser Funktion arbeitet das Gerät im Bereich von 5°C bis 50°C, wobei zu beachten ist, dass die Effizienz von ORAIN nach dem Einschalten dieser Funktion sinkt. Stellen Sie sicher, dass Sie eine optimale Temperatur zwischen 15°C und 35°C haben.

WASSERBEHÄLTERERKENNUNG

Der Luftentfeuchter ist mit einem Wasserbehälterpositionierungssensor ausgestattet. Für zusätzliche Sicherheit stoppt das Gerät, wenn der Wasserbehälter fehlt oder schlecht positioniert ist. In diesem Fall zeigt Ihnen die Kontrollleuchte dies durch die gelbe Farbe an. Sobald der Wasserbehälter richtig eingesetzt ist, beginnt das Gerät den Betrieb, die Kontrollleuchte leuchtet grün auf.

ENLEERUNG DES WASSERBEHÄLTERS (SIEHE SEITE 3)

Die gelbe Farbe der Anzeige zeigt an, dass der Wasserbehälter voll ist. In diesem Fall stoppt der Luftentfeuchter seinen Betrieb. Leeren Sie den Wasserbehälter und positionieren Sie ihn neu, um das Gerät wieder zu starten.

Entleeren des Wasserbehälters:

- ① Ziehen Sie den Wasserbehälter mithilfe des dafür vorhergesehenen Griffs heraus.
- ② Leeren Sie das Fach durch die dafür vorgesehene Öffnung.
- ③ Setzen Sie das Fach wieder ein und drücken Sie den Zündknopf.

KONTINUIERLICHE ENTWÄSSERUNG (SIEHE SEITE 3)

- ① Entfernen Sie den Abflussverschlussstöpsel mit Zuhilfenahme des am unten befindlichen Griffs des Wasserbehälters
- ② Schließen Sie dann den Schlauch (8mm Durchmesser) an. Legen Sie das Ende des Schlauches in einen Bodenablauf.

Das Gerät arbeitet somit kontinuierlich, ohne dass der Wasserbehälter entleert werden muss. Achten Sie darauf, dass der Schlauch nicht geknickt oder verbogen wird, und dass das Wasser dank der Schwerkraft leicht abfließen kann.

ANSCHLUSS FÜR KONDENSATPUMPE

ORAIN verfügt über einen Anschluss für das Installieren einer Kondensatpumpe:

- ① Öffnen Sie den Wasserbehälter und stellen Sie die Pumpe hinein.
- ② Vergewissern Sie sich, dass der Anflussschlauch und das Netzkabel durch die Auslassöffnung an der Oberseite des Wasserbehälters nach außen geführt werden.
- ③ Setzen Sie den Deckel wieder auf, bevor Sie den Wasserbehälter wieder einsetzen.

WARTUNG

- Stellen Sie sicher, dass das Gerät ausgeschaltet und vom Stromnetz getrennt ist, bevor Sie es in irgendeiner Weise manipulieren.
- Tauchen Sie das Gerät nicht in Wasser oder andere Flüssigkeiten.
- Zur Reinigung des Geräts keine korrosiven, abrasiven oder entflammenden Produkte verwenden.

REINIGUNG DES AUSWECHSELBAREN FILTERS: Der austauschbare Filter fängt Staub auf und erhöht die Effizienz des Gerätes. Es wird empfohlen, ihn jeden Monat zu säubern. Ziehen Sie an dem Griff des austauschbaren Filters, reinigen Sie ihn mit warmem Wasser und einer weichen Bürste, trocknen Sie ihn dann und setzen Sie ihn wieder ein. *Achten Sie darauf, den Filter nicht in direkter Sonneneinstrahlung oder in der Nähe einer starken Wärmequelle zu trocknen.*

SAÜBERN DES GERÄTES: Benutzen Sie ein weiches Tuch um den Staub an den Luftein- und -auslässen zu reinigen.

SAÜBERN DES WASSERBEHÄLTERS: Entfernen Sie den Wasserbehälter aus dem Gerät und nehmen Sie die Abdeckung ab. Um Kalkablagerungen zu vermeiden, reinigen Sie den Wasserbehälter mindestens einmal im Monat mit einem geeigneten Produkt oder mit weißem Essig.

LAGERUNG DES GERÄTES: Um jegliche Vermehrung von Bakterien oder Viren zu vermeiden, lagern Sie das Gerät niemals mit Wasser im Wasserbehälter und stellen Sie sicher, dass das gesamte Gerät vollständig trocken ist.

1. Entleeren und reinigen Sie den Wasserbehälter des Gerätes.
2. Reinigen Sie die Luftein- und -auslässe sowie den austauschbaren Filter des Gerätes.
3. Nachdem die verschiedenen Komponenten richtig getrocknet sind, lagern Sie das Produkt an einem staubfreien, sauberen, trockenen und belüfteten Ort.

ZUBEHÖR NICHT INBEGRIFFEN

Um das Wasser aus dem Tank in einen erhöhten Abfluss abzulassen, können Sie die Pump It Up Luftpumpe einfach zum ORAIN-Tank hinzufügen. Klein und einfach zu handhaben, ist es einfach zu installieren und ermöglicht es Ihnen, den Entfeuchter völlig unabhängig zu betreiben.

PUMP IT UP
www.airandme.fr/en



FAQ

Problem	Grund	Lösung
Das Gerät funktioniert nicht	> Das Gerät ist nicht richtig angeschlossen oder es liegt ein elektrisches Kompatibilitätsproblem vor.	> Schließen Sie den Stecker richtig an und stellen Sie sicher, dass die Spannung und der ordnungsgemäße Betrieb des elektrischen Netzes gewährleistet sind. Vermeiden Sie mehrere Abgriffe.
	> Es gibt ein Problem im Stromversorgungsnetz des Hauses.	
	> Der Wasserbehälter ist voll.	> Entleeren Sie den Wasserbehälter.
	> Der Wasserbehälter ist nicht richtig eingesetzt.	> Setzen Sie den Wasserbehälter ordnungsgemäß ein.
Abnahme der Leistung des Geräts (weniger Wasser im Wasserbehälter)	> Der Vorfilter ist verschmutzt, was den Luftstrom behindert.	> Den Vorfilter säubern.
	> Der Luftein- oder -austritt wird durch etwas verhindert.	> Lassen Sie mindestens 30 cm Platz an der Rückseite, sowie an den Seiten, und mindestens 50 cm Platz an der Vorderseite des Geräts.
	> Die Temperatur ist zu niedrig.	> Unterhalb von 15°C arbeitet das Gerät im Defrost-Modus. Das Gerät kann daher seine maximale Leistungsfähigkeit zur Luftentfeuchtung nicht entfalten.
	> Die Luftfeuchtigkeit ist bereits niedrig.	
Anormale Geräusche	> irgendetwas blockiert den Ventilator.	> Vergewissern Sie sich, dass keine Gegenstände das einwandfreie Funktionieren des Luftstroms stören.
	> Das Gerät ist nicht funktionstüchtig.	> Wenden Sie sich an Ihren Fachhändler, um den Kundenservice in Anspruch zu nehmen.

Gracias por comprar el deshumidificador doméstico de aire **ORAIN**, un producto **air&me**. Esperamos que sea de su total satisfacción y que mejore la calidad del aire del interior de su hogar.

Como con todos los aparatos eléctricos, el mantenimiento adecuado de este aparato es fundamental para evitar posibles daños o lesiones. Lea atentamente estas instrucciones antes de ponerlo en funcionamiento y conserve este manual para futuras consultas. La sociedad WAF-direct rechaza cualquier responsabilidad por cualquier daño que sea consecuencia del incumplimiento del presente manual de instrucciones. El aparato solo puede utilizarse en el entorno doméstico para los fines descritos en este manual de usuario. El uso para otros fines que los descritos o las modificaciones técnicas del aparato pueden suponer un peligro para la vida y la salud.

DATOS TÉCNICOS

Tensión	100-240 V
Dimensiones	364 x 200 x 133 mm (A x A x F)
Peso neto	2kg
Número de velocidades	2
Consumo eléctrico máximo	40 W
Superficie máxima recomendada de humidificación	20 m ²
Capacidad del depósito de agua	2L
Rango de temperatura ambiente	15°C - 35°C
Capacidad de deshumidificación	750 mL/día (30°C, 80 % HR)

PREVENCIÓN DE ACCIDENTES DOMÉSTICOS

La seguridad de este dispositivo cumple con los reglamentos y normas técnicas aplicables en la Unión Europea.

Para obtener más información, visite nuestra página web: www.airandme.fr

Nuestro departamento de atención al cliente está disponible en la siguiente dirección: info@airandme.fr



Para evitar riesgos o descargas eléctricas, desenchufe siempre el producto cuando no lo esté utilizando, al desplazarlo y limpiarlo.
En caso de reparación, póngase en contacto con profesionales cualificados.

INSTRUCCIONES IMPORTANTES DE SEGURIDAD

1. Lea atentamente las instrucciones antes de utilizar el deshumidificador ORAIN.
2. Cualquier uso no recomendado por el distribuidor puede provocar un incendio, una sobrecarga eléctrica o lesiones a las personas.
3. Retire el embalaje y asegúrese de que el deshumidificador ORAIN no haya sufrido daños. En caso de duda, no utilice el aparato y póngase en contacto con su distribuidor.
4. No permita que los niños jueguen con las diferentes piezas del embalaje. Tenga especial cuidado cuando utilice el aparato cerca de niños.
5. Antes de utilizar el deshumidificador ORAIN, asegúrese de que la tensión indicada en el producto está en conformidad con la de su instalación eléctrica.
6. Asegúrese de que el enchufe del aparato está bien conectado, de lo contrario, el enchufe podría sobrecalentarse.
7. El uso de un cable alargador puede provocar sobrecalentamiento y un riesgo de incendio.
8. No desenchufe el aparato tirando del cable. Desenchufe siempre el deshumidificador ORAIN sujetando y tirando del enchufe.
9. No cubra ni inserte ningún objeto que pueda impedir el flujo de aire en el ventilador puesto que podría provocar una descarga eléctrica o daños en la unidad. No introduzca los dedos en la entrada o salida de aire de la unidad, ya que podría causar daños físicos.
10. Durante el uso, deje al menos 50 cm de espacio en la parte trasera, los laterales y la parte delantera de la unidad.
11. Para evitar cualquier descarga eléctrica o incendio, no utilice agua, detergente o producto inflamable para limpiar el exterior o el interior del aparato.
12. No utilice aerosoles insecticidas, perfumes o cualquier otro aerosol inflamable alrededor de la unidad mientras esté en funcionamiento.
13. No utilice nunca el deshumidificador ORAIN si corre el riesgo de caer en un líquido.
14. Asegúrese de que el producto está colocado en una superficie plana y nivelada.
15. Para evitar que el agua se condense sobre y dentro del aparato, no lo coloque cerca de un acondicionador de aire.
16. No utilice el deshumidificador ORAIN en exteriores.
17. Desenchufe siempre el deshumidificador ORAIN cuando lo desplace.
18. Desenchufe siempre el deshumidificador ORAIN cuando no lo esté utilizando.
19. Mantenga el producto limpio y en buenas condiciones.
20. Utilice las piezas de recambio recomendadas (las piezas no oficiales podrían ser peligrosas y anular la garantía).
21. Almacene el deshumidificador ORAIN en un lugar seco y seguro, fuera del alcance de los niños.
22. Si el cable de alimentación está dañado, el distribuidor podrá sustituirlo. Esta reparación solo puede ser llevada a cabo por personal cualificado.
23. Este producto no debe ser utilizado por niños menores de 8 años. Lea atentamente este manual de usuario y utilice el deshumidificador ORAIN con precaución.

COMPONENTES (VÉASE PÁGINA 2)

- | | |
|----------------------|--|
| ① Entrada de aire | ⑨ Depósito |
| ② Pies | ⑩ Kit de instalación de la bomba |
| ③ Prefiltro | ⑪ Tirador del depósito |
| ④ Tirador del filtro | ⑫ Tapón de drenaje continuo |
| ⑤ Conexión eléctrica | ⑬ Indicador de nivel de agua |
| ⑥ Indicador luminoso | ⑭ Elementos de fijación de la cubierta |
| ⑦ Botón ON-OFF | ⑮ Cubierta convexa |
| ⑧ Salida de aire | ⑯ Flotador |

PRECAUCIONES DE USO

- Asegúrese de que el producto está situado en una superficie seca y nivelada.
- Deje al menos 50 cm de espacio en la parte trasera, los lados y la parte delantera de la unidad.
- Asegúrese de que el filtro removible y el tanque están bien posicionados y empujados.
- No retire el flotador del depósito, ya que esto impedirá el funcionamiento de la unidad.

INSTRUCCIONES DE FUNCIONAMIENTO

1. Conecta la unidad.
2. Pulse el botón de alimentación situado en la parte posterior de la unidad. Un indicador de luz verde se ilumina.
3. ORAIN arranca automáticamente a la velocidad 1.
4. Pulse una segunda vez para activar la velocidad 2.
5. Pulse una tercera vez para apagar la unidad.

El indicador luminoso de funcionamiento se encuentra alrededor del botón ON-OFF:

- **La luz es verde:** el producto funciona normalmente
- **La luz es amarilla:** el depósito está lleno o mal conectado

FUNCIÓN AUTOMÁTICA ANTICONGELANTE

Gracias a esta función, la unidad opera en un rango de 5°C a 35°C. Es importante tener en cuenta que una vez que se activa este modo, la eficacia de ORAIN se reduce. Para un uso óptimo, asegúrese de que la temperatura esté entre 15°C y 35°C.

DETECCIÓN DEL DEPÓSITO

El deshumidificador está equipado con un sensor de posición del depósito. Para mayor seguridad, el producto se detiene si falta el depósito o está mal posicionado. En este caso, el indicador luminoso lo indicará por su color amarillo. Una vez que el depósito está correctamente posicionado, el indicador se pone en verde y el aparato se pone en marcha.

VACIADO DEL DEPÓSITO (VÉASE PÁGINA 3)

El color amarillo del indicador muestra que el depósito está lleno. En este caso, el deshumidificador se detiene. Vacía el depósito y vuelve a colocarlo para reiniciarlo.

Vaciar el depósito:

- ① Extraiga el depósito con el tirador previsto.
- ② Vacíe el depósito por el orificio previsto.
- ③ Vuelva a posicionar la bandeja y pulse el botón ON-OFF.

DRENAJE CONTINUO (VÉASE PÁGINA 3)

- ① Retire el tapón de vaciado situado en la parte inferior del depósito.
- ② Conecte la manguera (8 mm de diámetro). Ponga el extremo de la manguera en un desagüe del suelo.

El producto funcionará continuamente sin necesidad de vaciar el depósito. Asegúrate de que la manguera no esté torcida y que el agua pueda salir fácilmente por gravedad.

CONEXIÓN DE LA BOMBA DE ELEVACIÓN (VÉASE PÁGINA 3)

ORAIN tiene una salida para instalar una bomba de elevación (no incluida):

- ① Abra el depósito y coloque la bomba en él.
- ② Asegúrese de que la manguera de drenaje y el cable de alimentación se colocan en el exterior a través de la salida en la parte superior del tanque.
- ③ Vuelva a colocar la cubierta antes de volver a colocar el depósito.

MANTENIMIENTO

- Asegúrese de que el aparato está apagado y desenchufado antes de realizar cualquier trabajo.
- No sumerja el aparato en agua ni en ningún otro líquido.
- No utilice productos corrosivos, abrasivos o inflamables para limpiar el aparato.

LIMPIEZA DEL FILTRO EXTRAÍBLE: El filtro extraíble captura el polvo y prolonga la eficiencia del aparato. Se recomienda lavarlo todos los meses. Retire el filtro extraíble, límpielo con agua tibia y un cepillo suave, séquelo a continuación y vuelva a colocarlo.

Tenga cuidado de no secar el filtro a la luz directa del sol o cerca de una fuente de calor.

LIMPIEZA DEL APARATO: Utilice un paño suave para eliminar el polvo de las entradas y salidas de aire.

LIMPIEZA DEL DEPÓSITO: Retire el depósito del aparato unidad y desenganche el asa y a continuación la tapa. Para evitar los depósitos de cal, limpie el depósito al menos una vez al mes con un producto adecuado o con vinagre blanco.

ALMACENAMIENTO DEL APARATO: Para evitar la proliferación de bacterias o virus, no almacene nunca la unidad con agua en el depósito y asegúrese de que toda la unidad esté completamente seca.

1. Vacíe y limpie el depósito.
2. Limpie las entradas y salidas de aire, así como el filtro extraíble.
3. Una vez que los distintos componentes se hayan secado correctamente, almacene el producto en un lugar limpio, seco y ventilado.

ACCESORIO (NO INCLUIDO)

Para vaciar el agua del depósito en un desagüe superior, puede añadir fácilmente la bomba Pump It Up al depósito de ORAIN. Pequeño y manejable, permite manejar el deshumidificador de forma totalmente independiente.

PUMP IT UP
www.airandme.fr/en



PREGUNTAS FRECUENTES

Problema	Motivo	Solución
El aparato no funciona	> El producto no está correctamente enchufado o hay un problema eléctrico.	> Enchufe correctamente la toma de corriente y compruebe la tensión y el buen funcionamiento de su sistema eléctrico.
	> Hay algún problema con el sistema eléctrico de la vivienda.	
	> El depósito está lleno.	> Vacíe el depósito.
	> El depósito no está colocado correctamente.	> Empuje y coloque el depósito correctamente.
Disminución del rendimiento del aparato (menos agua en el depósito)	> El filtro extraíble está sucio y obstruye el flujo de aire.	> Limpie el filtro extraíble.
	> Algo obstruye la entrada o salida de aire.	> Deje al menos 30 cm de espacio en la parte trasera y en los laterales, y al menos 50 cm en la parte delantera de la unidad.
	> La temperatura es demasiado baja.	> Por debajo de 15°C el producto funciona en modo Descongelación. Por tanto, no puede deshumidificar al máximo de su capacidad.
	> El porcentaje de humedad ya es bajo.	
Ruidos anómalos	> Algo bloquea el ventilador.	> Asegúrese de que ningún objeto obstruya el flujo de aire.
	> El producto tiene un problema de funcionamiento.	> Póngase en contacto con su distribuidor para obtener asistencia técnica.

Obrigado por ter comprado o desumidificador de ar **ORAIN**, um produto **air&me**. Esperamos que lhe dê inteira satisfação e que melhore a qualidade do seu ar interior.

Como para todos os aparelhos eletrodomésticos, é importante proceder à manutenção correta do mesmo para evitar eventuais danos ou lesões. Leia atentamente as instruções antes de o colocar em funcionamento e guarde este manual para consulta posterior. A sociedade WAF-direct não assume qualquer responsabilidade em caso de danos provocados pelo incumprimento deste manual de instruções. O produto destina-se exclusivamente para uso doméstico e para os fins descritos no presente manual de instruções. Uma utilização não conforme e eventuais alterações técnicas do produto podem provocar riscos para a saúde e a integridade física.

DADOS TÉCNICOS

Voltagem	100-240 V
Dimensões	364 x 200 x 133 mm (A x C x P)
Peso líquido	2kg
Número de velocidades	2
Consumo elétrico máximo	40W
Área máxima de humificação	20m ²
Capacidade do depósito	2L
Temperatura de funcionamento	15°C - 35°C
Capacidade de desumidificação	750 mL/dia (30°C, 80 % RH)

PREVENÇÃO DE ACIDENTES DOMÉSTICOS

A segurança deste produto cumpre as regras técnicas e normas em vigor dentro da UE.

Para qualquer informação ou esclarecimento, consulte o nosso website: www.airandme.fr

O nosso serviço de apoio ao cliente está ao seu dispor pelo email: info@airandme.fr



Para prevenir acidentes ou choques elétricos, desligue sempre o produto quando não usado, deslocado ou se desejar proceder à sua limpeza. Em caso de avaria, contacte pessoal qualificado.

ADVERTÊNCIAS DE SEGURANÇA IMPORTANTES

1. Leia atentamente as instruções antes de usar o produto ORAIN.
2. Uma utilização não recomendada pelo revendedor poderá provocar incêndios, sobretensão da rede elétrica ou danos corporais.
3. Remova toda a embalagem e verifique que o ORAIN não está danificado. Em caso de dúvida, não use o produto e contacte o revendedor.
4. Não deixe brincar crianças com os diferentes elementos da embalagem. Tome especial cuidado em caso de utilização perto de crianças.
5. Antes de usar o ORAIN, verifique que a voltagem indicada no produto corresponde à da sua rede elétrica.
6. Verifique que a tomada do aparelho está corretamente ligada: caso contrário, pode provocar um sobreaquecimento.
7. Usar uma extensão elétrica pode provocar um sobreaquecimento e riscos de incêndio.
8. Não desligue o produto puxando no cabo de energia. Desligue sempre o ORAIN segurando e puxando a tomada.
9. Não deve cobrir nem colocar objetos que possam obstruir o débito de ar da ventoinha: pode provocar choques elétricos ou danificar o produto. Não coloque os dedos na entrada ou na saída de ar do aparelho porque pode provocar lesões.
10. Quando usado, deixe um espaço de pelo menos 50 cm atrás, de lado e à frente do aparelho.
11. Para evitar riscos de choque elétrico ou de incêndio, não use água, detergentes ou produtos inflamáveis para limpar o interior ou o exterior do aparelho.
12. Não deve usar inseticidas em spray, perfume ou qualquer outro spray inflamável à volta do aparelho quando está em funcionamento.
13. Nunca use o ORAIN em caso de risco de queda dentro de um líquido.
14. Verifique que o produto está instalado numa superfície plana e horizontal.
15. Para evitar condensação da água e no aparelho, não deve ser instalado perto do ar condicionado.
16. O ORAIN não é apropriado para uso exterior.
17. Desligue sempre o ORAIN quando quiser deslocar o produto.
18. Desligue sempre o ORAIN quando não usado.
19. Mantenha o produto limpo e em boas condições de uso.
20. Use as peças de substituição recomendadas (peças não oficiais podem ser perigosas e anulam a garantia).
21. Guarde o ORAIN num local seco e seguro, fora do alcance das crianças.
22. Se o cabo de alimentação estiver danificado, pode ser substituído pelo revendedor. A reparação apenas pode ser realizada por pessoal qualificado.
23. Este produto não pode ser usado por crianças de menos de 8 anos. Leia atentamente o manual e use o ORAIN com precaução.

COMPONENTES (VER PÁGINA 2)

- | | |
|---------------------|--------------------------------|
| ① Entrada de ar | ⑨ Depósito |
| ② Pés | ⑩ Saída de instalação da bomba |
| ③ Pré-filtro | ⑪ Pega do depósito |
| ④ Punho de filtro | ⑫ Tampão de drenagem contínua |
| ⑤ Ligaçãõ eléctrica | ⑬ Indicador do nível de água |
| ⑥ Luz indicadora | ⑭ Fechos de tampa |
| ⑦ Botão ON/OFF | ⑮ Cobertura convexa |
| ⑧ Saída de ar | ⑯ Flutuar |

PRECAUÇÕES DE UTILIZAÇÃO

- Certifique-se de que o produto é colocado sobre uma superfície seca e nivelada.
- Deixar pelo menos 50 cm de espaço na parte de trás, lados e frente da unidade.
- Certificar-se de que o filtro removível e o tanque estão correctamente posicionados e empurrados para dentro.
- Não retire o flutuador do tanque, pois isso impedirá o arranque da unidade.

INSTRUÇÕES DE FUNCIONAMENTO

1. Ligar a unidade.
2. Premir o botão de alimentação na parte de trás da unidade. Uma luz indicadora verde ilumina-se.
3. ORAIN começará automaticamente à velocidade 1.
4. Pressione uma segunda vez para activar a velocidade 2.
5. Pressione uma terceira vez para desligar a unidade.

- O indicador luminoso está localizado à volta do botão de ignição:
- **A luz é verde:** o produto está a funcionar normalmente
 - **A luz é amarela:** O tanque está cheio ou não está devidamente ligado

FUNÇÃO DESCONGELAÇÃO AUTOMÁTICA

Graças a esta função, a unidade funciona numa gama de 5°C a 35°C. É importante notar que uma vez que este modo é activado, a eficiência do ORAIN é reduzida. Para uma utilização óptima, certifique-se de que a temperatura está entre 15°C e 35°C.

DÉTECTION DU RÉSERVOIR

O desumidificador está equipado com um sensor de posicionamento do tanque. Para maior segurança, o produto pára se o tanque estiver em falta ou mal posicionado. Neste caso, a luz indicadora indicará isto pela sua cor amarela. Quando o tanque estiver correctamente posicionado, o produto começará e a luz verde indicará isto.

VAZAMENTO DO DEPÓSITO (VER PÁGINA 3)

A cor amarela do indicador mostra que o tanque está cheio. Neste caso, o desumidificador pára. Esvaziar o tanque e reposicioná-lo para o reiniciar.

Esvaziar o tanque:

- ① Puxar o tanque para fora com a pega fornecida.
- ② Esvaziar o tanque através do buraco fornecido.
- ③ Substituir o tabuleiro e premir o botão de ignição.

DRENAGEM CONTÍNUA (VER PÁGINA 3)

- ① Retirar o tampão de drenagem do fundo do tanque na pega.
- ② Ligar a mangueira (8 mm de diâmetro). Colocar a extremidade da mangueira num ralo no chão.

O produto funcionará continuamente sem a necessidade de esvaziar o tanque. Certificar-se de que a mangueira não é dobrada e que a água pode escoar facilmente por gravidade.

LIGAÇÃO DA BOMBA DE ELEVAÇÃO (VER PÁGINA 3)

ORAIN tem uma tomada para instalar uma bomba de elevação (não incluída):

- ① Abrir o tanque e colocar a bomba no interior.
- ② Certifique-se de que a mangueira de drenagem e o cabo de alimentação são colocados no exterior através da tomada na parte superior do tanque.
- ③ Re-clipar a tampa antes de substituir o tanque.

MANUTENÇÃO

- Verifique que o aparelho está desligado da corrente antes de proceder a qualquer manipulação.
- O aparelho não pode ser mergulhado em água ou noutro líquido.
- Não use produtos corrosivos, abrasivos ou inflamáveis para limpar o produto.

LIMPEZA DO FILTRO REMOVÍVEL: O filtro removível absorve o pó e prolonga a eficácia do aparelho. Recomendamos uma limpeza mensal. Desencaixe o filtro removível, lave-o com água morna e com a ajuda de uma escova macia, depois seque e volte a instalar. *O filtro não deve ser seco ao sol ou perto de uma forte fonte de calor.*

LIMPEZA DO APARELHO: Use um pano macio para remover o pó a nível das entradas e saídas de ar.

LIMPEZA DO DEPÓSITO: Retire o depósito do aparelho e desencaixe a pega e a tampa. Para evitar depósitos de calcário, lave o depósito pelo menos uma vez por mês com um produto adaptado ou vinagre de limpeza.

ARMAZENAMENTO DO APARELHO: Para evitar proliferações de bactérias ou vírus, o aparelho nunca deve ser armazenado com água dentro do depósito e deve garantir que todo o aparelho está seco.

1. Esvazie e lave o depósito.
2. Limpe as entradas e saídas de ar, e o filtro removível do aparelho.
3. Depois de secar devidamente cada componente, guarde o produto num local sem poeiras, limpo, seco e arejado.

ACESSÓRIO (NÃO INCLUÍDO)

A fim de esvaziar a água do tanque para um dreno suspenso, pode facilmente adicionar a bomba Pump It Up ao tanque ORAIN. Pequeno e prático, permite operar o desumidificador de forma completamente independente.

PUMP IT UP
www.airandme.fr/en



PERGUNTAS FREQUENTES

Problema	Causa	Solução
O produto não funciona	> O produto não está corretamente ligado ou problema de compatibilidade elétrica.	> Ligue corretamente a tomada, verificando a voltagem e o bom funcionamento da rede elétrica.
	> Problema no sistema elétrico da habitação.	
	> O depósito está cheio.	> Esvazie o depósito.
	> O depósito não está corretamente instalado.	> Instale o depósito corretamente.
Desempenho do aparelho menor (menos água no depósito)	> O filtro removível está sujo, o que bloqueia o débito de ar.	> Limpe o filtro removível.
	> A entrada ou a saída de ar está obstruída.	> Deixar pelo menos 30 cm de espaço nas costas e nos lados e pelo menos 50 cm na parte da frente da unidade.
	> A temperatura é demasiado baixa.	> Abaixo dos 15°C, o produto funciona em modo [Descongelação]. O produto não pode desumidificar na capacidade máxima.
	> O nível de humidade já está baixo.	
Ruído anormal	> Alguma coisa bloqueia a ventoinha.	> Verifique que não existe nada a bloquear o fluxo de ar.
	> O aparelho tem um problema de funcionamento.	> Contacte o revendedor para ajuda do serviço pós-venda.

Wij danken u voor de aankoop van de luchtontvochtiger **ORAIN**, een product van **air&me**. Wij hopen dat u tevreden bent met uw aankoop en dat het apparaat zal bijdragen aan de verbetering van de luchtkwaliteit in uw woning.

Net als voor elk ander elektrisch apparaat is een correct onderhoud belangrijk om mogelijke verwondingen of schade te voorkomen. Lees de gebruiksaanwijzing aandachtig door alvorens u het toestel in gebruik neemt en bewaar deze zorgvuldig. De onderneming WAF-direct is niet aansprakelijk voor schade veroorzaakt door niet-naleving van de gebruiksaanwijzing. Dit apparaat is bestemd voor privé- en huishoudelijk gebruik, en voor de in deze gebruiksaanwijzing beschreven doeleinden. Elk oneigenlijk gebruik en elke technische wijziging aan het apparaat houdt een ernstig gevaar in voor de gezondheid.

TECHNISCHE GEGEVENS

Netspanning	100-240 V
Afmetingen	364 x 200 x 133 mm (H x B x D)
Nettogewicht	2kg
Aantal snelheidsstanden	2
Maximaal elektrisch vermogen	40 W
Geschikt voor het ontvochtigen van ruimtes tot	20 m ²
Inhoud condensreservoir	2L
Bedrijfstemperatuur	15°C - 35°C
Ontvochtigingscapaciteit	750 mL/dag (30°C, 80% relatieve vochtigheid)

ONGEVALLENPREVENTIE

De veiligheid van dit toestel is conform de geldende technische regels en normen in de EU.

Voor alle verdere informatie of inlichtingen, gelieve onze website te bezoeken: www.airandme.fr/en

Onze klantenservice is bereikbaar op het volgende adres: info@airandme.fr



Om brandgevaar en elektrische schokken te voorkomen moet de stekker van het apparaat steeds uit het stopcontact worden gehaald bij het reinigen en verplaatsen, en wanneer het apparaat niet in gebruik is. Doe altijd een beroep op gekwalificeerde en deskundige personen voor herstellingen

BELANGRIJKE VEILIGHEIDSVOORSCHRIFTEN

1. Lees de instructies aandachtig door voordat u de luchtontvochtiger ORAIN in gebruik neemt.
2. Elk gebruik dat afwijkt van het aanbevolen gebruik kan brand, elektrische overspanning of persoonlijk letsel veroorzaken.
3. Verwijder het verpakkingsmateriaal en controleer of de luchtontvochtiger ORAIN niet beschadigd is. Als u twijfels heeft over de staat van het apparaat, neem het dan niet in gebruik en contacteer de verkoper.
4. Laat kinderen niet met de verschillende verpakkingsonderdelen spelen. Let extra goed op bij gebruik in de nabijheid van kinderen.
5. Controleer of de spanning die op het apparaat staat aangegeven overeenkomt met die van uw elektriciteitsnet voordat u de luchtontvochtiger ORAIN in gebruik neemt.
6. Zorg ervoor dat de stekker goed in het stopcontact zit. Als de stekker niet goed is aangesloten, kan deze oververhit raken.
7. Het gebruik van elektrische verlengkabels kan oververhitting en brandgevaar veroorzaken.
8. Trek niet aan het netsnoer om de stekker uit het stopcontact te halen. Grijp de stekker zelf vast en trek eraan om het netsnoer uit het stopcontact te halen.
9. Steek geen voorwerpen in het apparaat. Het apparaat niet afdekken en geen voorwerpen aanbrengen of plaatsen die de luchtstroom kunnen belemmeren. Dit kan elektrische schokken of schade aan het apparaat veroorzaken. Steek geen vingers of voorwerpen in de luchtinlaat of -uitlaat van het apparaat om lichamelijk letsel te voorkomen.
10. Tijdens gebruik moet de minimale afstand t.o.v. wanden en voorwerpen minstens 50 cm zijn aan de achterzijde, zijkanten en voorzijde van het apparaat.
11. Om brandgevaar en elektrische schokken te voorkomen, gebruik geen water, reinigingsmiddelen of ontvlambare producten om de buiten- en binnenkant van het apparaat te reinigen.
12. Gebruik geen insectenspray, parfum of andere ontvlambare spray in de buurt van het apparaat wanneer het in gebruik is.
13. Gebruik het apparaat nooit als er gevaar bestaat dat het in een vloeistof valt.
14. Zorg ervoor dat het apparaat op een vlakke en horizontale ondergrond staat.
15. Plaats het apparaat niet in de buurt van een airconditioner om te vermijden dat er zich condenswater vormt op en in het apparaat.
16. Gebruik de luchtontvochtiger ORAIN niet buiten(shuis).
17. Haal de stekker steeds uit het stopcontact wanneer u de luchtontvochtiger verplaatst.
18. Haal de stekker steeds uit het stopcontact wanneer de ontvochtiger niet in gebruik is.
19. Het apparaat moet schoon en in goede staat worden gehouden.
20. Gebruik enkel aanbevolen reserveonderdelen (niet-officiële onderdelen kunnen gevaarlijk zijn en de garantie ongeldig maken).
21. Bewaar de luchtontvochtiger ORAIN op een droge en veilige plaats, buiten het bereik van kinderen.
22. Het netsnoer kan bij beschadiging worden vervangen door de verkoper. Deze herstelling mag alleen worden uitgevoerd door gekwalificeerde en deskundige vakmensen.
23. Dit apparaat mag niet worden gebruikt door kinderen jonger dan 8 jaar. Lees de handleiding aandachtig door en wees voorzichtig wanneer u de luchtontvochtiger ORAIN in gebruik neemt.

ONDERDELEN (ZIE PAGINA 2)

- | | |
|--------------------|--|
| ① Luchtinlaat | ⑨ Condensreservoir |
| ② Voetjes | ⑩ Uitgangsoopening voor opvoerpomp |
| ③ Voorfilter | ⑪ Handgreep condensreservoir |
| ④ Handgreep filter | ⑫ Aansluiting continue afvoer met afsluitdop |
| ⑤ Netsnoer | ⑬ Indicator waterniveau |
| ⑥ Controlelampje | ⑭ Bevestigingsclips deksel |
| ⑦ Aan/uit-knop | ⑮ Bol deksel |
| ⑧ Luchtuitlaat | ⑯ Vlotter |

VOORZORGSMAATREGELEN

- Zorg ervoor dat het apparaat op een droge en vlakke ondergrond staat.
- De minimale afstand t.o.v. wanden en voorwerpen moet minstens 50 cm zijn aan de achterzijde, zijkanten en voorzijde van het apparaat.
- Zorg ervoor dat de verwijderbare filter en het condensreservoir correct geplaatst en geïnstalleerd zijn.
- Verwijder de vlotter niet uit het condensreservoir. Zonder vlotter kan de luchtontvochtiger niet worden ingeschakeld.

INGEBRUIKNAME

1. Sluit het apparaat aan op een stopcontact
2. Druk op de aan/uit-knop, die zich aan de achterzijde van het toestel bevindt. Het groene controlelampje gaat branden.
3. Het apparaat ORAIN start automatisch.
4. Druk een tweede keer om snelheid 2 te activeren.
5. Druk nogmaals op de knop om het apparaat uit te schakelen.

Het controlelampje bevindt zich aan de buitenrand van de aan/uit-knop:

- Het **lampje brandt groen**: apparaat werkt correct.
- Het **lampje brandt geel**: condensreservoir is vol of slecht geplaatst.

FONCTION AUTO DEFROST

Met deze functie werkt het apparaat in een bereik van 5°C tot 35°C. Het is belangrijk op te merken dat zodra deze modus is geactiveerd, de efficiëntie van ORAIN wordt verminderd. Voor optimaal gebruik moet u een temperatuur tussen 15°C en 35°C hebben.

POSITIE RESERVOIR

De luchtontvochtiger is uitgerust met een sensor voor de juiste positie van het condensreservoir. Uit veiligheidsoverwegingen stopt het apparaat automatisch wanneer het reservoir ontbreekt of slecht geplaatst is. In dit geval brandt het controlelampje geel. Zodra het reservoir correct wordt geplaatst, zal het apparaat opnieuw starten en zal het controlelampje terug groen worden.

LEGEN VAN HET CONDENSRESERVOIR (ZIE PAGINA 3)

Het controlelampje brandt geel en geeft zo aan dat het reservoir vol is. In dit geval stopt de luchtontvochtiger automatisch. Maak het condensreservoir leeg. Plaats daarna het leeg reservoir terug in de luchtontvochtiger zodat deze opnieuw kan starten.

Condensreservoir leegmaken:

- ① Trek aan de handgreep van het reservoir om deze los te maken.
- ② Leeg de lade door het daarvoor bestemde gat.
- ③ Plaats de lade terug en druk op de startknop.

LEGEN VAN HET CONDENSRESERVOIR (ZIE PAGINA 3)

- ① Verwijder de afsluitdop, die zich onderaan het condensreservoir bevindt ter hoogte van de handgreep.
- ② Sluit vervolgens de afvoerslang (8 mm diameter) aan op de slangaansluiting. Zorg ervoor dat de afvoerslang naar een geschikt afvoerpunt leidt.

De luchtontvochtiger functioneert nu in continue modus. U hoeft het condensreservoir dus niet meer leeg te maken. Zorg ervoor dat de afvoerslang niet geklemd, gebogen of geknikt is en dat het water gemakkelijk kan weglopen.

AANSLUITING OPVOERPOMP

Het apparaat ORAIN is uitgerust met een opening voor een opvoerpomp:

- ① Open het condensreservoir en plaats de opvoerpomp erin.
- ② Zorg ervoor dat de afvoerslang en het netsnoer van de pomp door de uitgangsoopening bovenaan het condensreservoir naar buiten lopen.
- ③ Klik het deksel terug vast voordat u het reservoir terugplaatst.

ONDERHOUD

- Haal de stekker steeds uit het stopcontact voordat u werkzaamheden uitvoert aan het apparaat.
- Dompel het apparaat niet onder in water of in een andere vloeistof.
- Gebruik geen bijtende, schurende of ontvlambare producten om het apparaat schoon te maken.

REINIGING VERWIJDERBARE FILTER: De verwijderbare filter vangt stofdeeltjes op en verhoogt de effectiviteit van het apparaat. Het is aanbevolen deze elke maand schoon te maken. Trek de verwijderbare filter uit het apparaat met behulp van de handgreep. Maak vervolgens de filter schoon met lauw water en een zachte borstel. Plaats de filter daarna terug in de luchtontvochtiger.

Laat de filter niet drogen in direct zonlicht of in de buurt van een krachtige warmtebron.

REINIGING LUCHTONTVOCHTIGER: Gebruik een zachte vod om stofdeeltjes te verwijderen uit de luchtinlaten en -uitlaten.

NETTOYAGE DU RÉSERVOIR: Trek het condensreservoir uit het apparaat en trek het deksel los van de bevestigingsclips. Om kalkaanslag te voorkomen raden we aan het condensreservoir minstens één keer per maand schoon te maken met een geschikt product of met witte azijn.

OPBERGING VAN HET APPARAAT: Verwijder al het water uit het condensreservoir en zorg ervoor dat het apparaat volledig droog is wanneer u het opbergt. Dit voorkomt de verspreiding van bacteriën en virussen.

1. Leeg het condensreservoir en spoel het goed uit.
2. Reinig de luchtinlaten, luchtuitlaten en verwijderbare filter van het apparaat.
3. Wanneer alle onderdelen helemaal droog zijn, kunt u het apparaat opbergen in een schone, droge, stofvrije en goed geventileerde ruimte.

ACCESSOIRES

Om het water uit het condensreservoir weg te pompen naar een hoger gelegen afvoerpunt kunt u gebruikmaken van de opvoerpomp Pump It Up van air&me en deze in het condensreservoir plaatsen van de luchtontvochtiger ORAIN. Deze opvoerpomp is compact, praktisch en eenvoudig te installeren. Dankzij deze pomp kan de luchtontvochtiger volledig autonoom functioneren.



PUMP IT UP

www.airandme.fr/en

FAQ

Probleem	Oorzaak	Oplossing
Het apparaat start niet	> Het product is niet correct aangesloten of de spanning van het apparaat komt niet overeen met de netspanning.	> Controleer de netspanning en de stroomvoorziening. Steek vervolgens de stekker opnieuw in het stopcontact. Vermijd multi-taps.
	> Er is een probleem met de stroomvoorziening in uw woning.	
	> Het condensreservoir is vol.	> Maak het condensreservoir leeg.
	> Het condensreservoir is niet correct geïnstalleerd.	> Duw het reservoir op de correcte manier terug in de luchtontvochtiger.
Vermindering van de prestaties van het apparaat (minder water in het reservoir)	> De voorfilter is verontreinigd en belemmert de luchtstroom.	> Maak de voorfilter schoon.
	> De luchtinlaat of -uitlaat is geblokkeerd.	> Laat minstens 30cm ruimte vrij aan de achterzijde en zijkanten van het apparaat en minstens 50cm aan de voorzijde.
	> Neem contact op met de klantenservice van de winkel waar u het apparaat hebt gekocht.	> Bij een temperatuur onder de 15°C wordt de defrost-modus geactiveerd. Om deze reden functioneert het apparaat niet op maximale ontvochtigingscapaciteit.
	> De luchtvochtigheid is al laag.	
Abnormaal geluid	> De ventilator is geblokkeerd.	> Controleer of er voorwerpen zijn die de luchtstroom hinderen of belemmeren.
	> Het apparaat veroorzaakt kortsluiting of overbelasting van het stroomnet.	> Neem contact op met de klantenservice van de winkel waar u het apparaat hebt gekocht.

Dziękujemy za zakup osuszacza powietrza **ORAIN**, marki **air&me**. Mamy nadzieję, że przyniesie Ci pełną satysfakcję i poprawi jakość powietrza w pomieszczeniach.

Podobnie jak w przypadku wszystkich urządzeń elektrycznych, ważne jest właściwe użytkowanie urządzenia, w celu uniknięcia wszelkiego rodzaju szkód i obrażeń. Przed uruchomieniem urządzenia prosimy o zapoznanie się z instrukcją i stosowanie się do wskazówek w niej zawartych. Nie ponosimy odpowiedzialności za uszkodzenia wynikłe z użytkowania niezgodnego z niniejszą instrukcją obsługi. Osuszacz jest przeznaczony do użytku domowego, w celach opisanych w instrukcji. Wykorzystywanie go w innych celach może być groźne dla zdrowia i życia.

SPECYFIKACJA TECHNICZNA

Napięcie	100-240 V
Wymiary	364 x 200 x 133 mm (W x S x G)
Waga netto	2 kg
Poziomy prędkości	2
Maksymalne zużycie energii	40 W
Odpowiedni do pomieszczeń	20 m ²
Pojemność zbiornika	2 L
Średni zakres temperatur	15°C - 35°C
Wydajność	750 mL/dzień (30°C, 80% wilgotność względna)

ZAPOBIEGANIE WYPADKOM DOMOWYM

Produkt jest zgodny z normami i przepisami obowiązującymi w UE.

W celu uzyskania dodatkowych informacji prosimy odwiedzić naszą stronę:
www.oddechajswobodnie.pl

Dział obsługi klienta jest dostępny pod adresem e-mail:
kontakt@oddechajswobodnie.pl



Dla zachowania bezpieczeństwa: gdy nie korzystasz z osuszacza, zawsze wyjmij wtyczkę z gniazdka. Rób tak również wtedy, gdy przesuwasz urządzenie lub chcesz je wyczyścić. W przypadku konieczności naprawy, sięgnij po wykwalifikowaną pomoc.

ZASADY BEZPIECZEŃSTWA

1. Przeczytaj uważnie instrukcję przed przystąpieniem do uruchomienia ORAIN.
2. Każde działanie niezgodne z instrukcją może wywołać pożar, przepięcie i grozić uszczerbkiem na zdrowiu i życiu.
3. Wyjmij ORAIN z opakowania i sprawdź, czy osuszacz nie jest uszkodzony. W razie wątpliwości skontaktuj się ze sprzedawcą.
4. Dzieciom nie wolno bawić się ani opakowaniem, ani urządzeniem. Zwróć szczególną uwagę, jeśli dziecko znajduje się w pobliżu.
5. Urządzenie działa pod napięciem określonym na opakowaniu i produkcie. Należy sprawdzić, czy pasuje dla instalacji elektrycznej, do której będzie podłączone.
6. Upewnij się, czy wtyczka dobrze siedzi w gniazdku, aby nie dopuścić do przegrzania.
7. Korzystanie z przedłużacza może wywołać pożar lub przegrzanie instalacji elektrycznej.
8. Aby odłączyć urządzenie od prądu nie ciągnij za kabel, lecz chwyć za wtyczkę.
9. Nie przykrywaj urządzenia ani go nie blokuj, zaburza to przepływ powietrza i może spowodować porażenie prądem lub innego rodzaju szkody. Nie wkładaj do urządzenia żadnych przedmiotów.
10. Gdy urządzenie pracuje, pozostaw z każdej jego strony co najmniej 50 cm wolnej przestrzeni.
11. Aby uniknąć porażenia prądem elektrycznym, urządzenia nie należy narażać na kontakt z wodą lub wilgotną powierzchnią.
12. W pobliżu ORAIN nie stosuj sprayów, perfum ani innych łatwopalnych środków.
13. ORAIN nie może stać w miejscu zagrożonym zalaniem wodą.
14. Nie stawiaj ORAIN w pobliżu klimatyzatora, aby nie dopuścić do kondensacji wody.
15. Postaw ORAIN na płaskiej i równej powierzchni.
16. Nie włączaj urządzenia na zewnątrz.
17. Gdy przenosisz urządzenie, zawsze wyjmij wtyczkę z gniazdka.
18. Jeśli nie korzystasz z urządzenia, wyjmij wtyczkę z gniazdka.
19. Utrzymuj urządzenie w czystości.
20. Korzystaj z zalecanych części zamiennych. Części nieautoryzowane mogą okazać się niebezpieczne i gwarancja ich nie pokrywa!
21. Przechowuj ORAIN w suchym i bezpiecznym miejscu, z daleka od dzieci.
22. W przypadku uszkodzenia kabla, skontaktuj się ze sprzedawcą i sięgnij po usługę wykwalifikowanego serwisanta.
23. Produkt nie jest odpowiedni dla dzieci poniżej 8 roku życia.

BUDOWA (PATRZ STRONA 2)

- | | |
|-------------------------------|-------------------------|
| ① Wlot powietrza | ⑨ Zbiornik |
| ② Stopy | ⑩ Przytącze pompy |
| ③ Filtr wstępny | ⑪ Uchwyt zbiornika |
| ④ Uchwyt filtra | ⑫ Korek spustowy |
| ⑤ Gniazdo zasilające AC | ⑬ Wskaźnik poziomu wody |
| ⑥ Wskaźnik | ⑭ Mocowanie pokrywy |
| ⑦ Przycisk zasilania (ON/OFF) | ⑮ Wypukła pokrywa |
| ⑧ Wylot powietrza | ⑯ Pływak |

ŚRODKI OSTROŻNOŚCI

- Upewnij się, czy urządzenie stoi na suchej i płaskiej powierzchni.
- Pozostaw co najmniej 50 cm z każdej strony urządzenia.
- Upewnij się, że filtr i zbiornik są prawidłowo zamontowane.
- Nie wyjmuj pływaka ze zbiornika, ponieważ chroni on urządzenie przed niepożądanym uruchomieniem.

INSTRUKCJA OBSŁUGI

1. Podłącz urządzenie.
2. Naciśnij przycisk zasilania, który znajduje się z tyłu urządzenia. Zaświeci się zielona kontrolka.
3. ORAIN włączy się automatycznie.
4. Naciśnij przycisk drugi raz, aby aktywować prędkość 2.
5. Naciśnij przycisk po raz trzeci, aby wyłączyć urządzenie.

Gdy przycisk zasilania podświetlony jest na:

- **zielono:** urządzenie pracuje prawidłowo;
- **żółto:** zbiornik jest pełny lub nieprawidłowo zamocowany.

FUNKCJA AUTO DEFROST

Urządzenie może pracować w zakresie od 5°C do 35°C. Po uruchomieniu funkcji Auto Defrost efektywność urządzenia maleje. Dla optymalnej pracy urządzenia temperatura powinna wynosić od 15°C do 35°C.

CZUJNIK POŁOŻENIA ZBIORNIKA

Osuszacz wyposażony jest w czujnik położenia zbiornika. Ze względów bezpieczeństwa ORAIN zatrzymuje się, gdy zbiornik nie ma lub został on nieprawidłowo zamocowany. W takim przypadku wskaźnik podświetla się na kolor żółty. Jeśli zbiornik został prawidłowo zamocowany i osuszacz wznowi pracę, pojawi się kolor zielony.

OPRÓŻNIANIE ZBIORNIKA (PATRZ STRONA 3)

Jeśli wskaźnik świeci się na żółto, to znaczy, że zbiornik jest pełny. Osuszacz automatycznie zatrzymuje się. Opróżnij zbiornik, a następnie zamocuj go z powrotem we właściwym miejscu.

Opróżnij zbiornik:

- ① Wyciągnij zbiornik za pomocą uchwytu.
- ② Wylej wodę ze zbiornika przez przeznaczony do tego otwór.
- ③ Zamocuj zbiornik i naciśnij przycisk zasilania.

TRYB : CIĄGŁE OSUSZANIE (PATRZ STRONA 3)

- ① Wyjmij korek spustowy umieszczony z tyłu zbiornika.
- ② Podłącz do niego wąż (średnica 8 mm). Końcówkę węża umieść przy odpływie podłogowym.

ORAIN automatycznie uruchomi tryb ciągłego osuszania, przy którym nie jest konieczne opróżnianie zbiornika. Upewnij się, że wąż nie jest zagięty i że woda swobodnie spływa.

PODŁĄCZENIE POMPY SSĄCEJ

ORAIN został zaopatrzony w specjalne przytącze przeznaczone do pompy ssącej (brak w zestawie):

- ① Otwórz zbiornik i umieść w nim pompę.
- ② Upewnij się, że wąż i przewód zasilający wychodzą na zewnątrz urządzenia przez przytącze znajdujące się w górnej części zbiornika.
- ③ Zanim ponownie zamocujesz zbiornik w urządzeniu, zamknij go pokrywą.

UTRZYMANIE

- Przed przystąpieniem do jakichkolwiek czynności upewnij się, że urządzenie jest wyłączone i że wtyczka jest odłączona od gniazdka.
- Nie zanurzaj urządzenia w wodzie ani żadnym innym płynie.
- Do czyszczenia nie używaj żadnych żrących, łatwopalnych ani korodujących środków czystości.

CZYSZCZENIE FILTRA: Wymowany filtr wychwytuje kurz i poprawia skuteczność urządzenia. Zalecamy czyszczenie go raz w miesiącu. Wymij filtr za pomocą uchwytu, umyj go wodą i miękką szczołką, a następnie włóż go z powrotem.
UWAGA: Nie susz filtra w pełnym słońcu ani w pobliżu źródła silnego ciepła.

CZYSZCZENIE URZĄDZENIA: Usuń kurz z powierzchni oraz z wlotu i wylotu powietrza za pomocą delikatnej ściereczki.

CZYSZCZENIE ZBIORNIKA: Wymij zbiornik i zdejmij pokrywę. Myj zbiornik co najmniej raz w miesiącu za pomocą roztworu wody i octu.

PRZECHOWYWANIE: Aby uniknąć namnażania się bakterii i wirusów, nie przechowuj urządzenia ze zbiornikiem pełnym wody. Upewnij się, że urządzenie jest CAŁKOWICIE suche.

1. Opróżnij i umyj zbiornik.
2. Wyczyść filtr i wlot oraz wylot powietrza.
3. Po wysuszeniu wszystkich części urządzenia przechowuj je w miejscu zabezpieczonym przed kurzem, suchym i dobrze wentylowanym.

DODATKOWE AKCESORIA (BRAK W ZESTAWIE)

Aby szybko i bez kłopotu odprowadzić wodę ze zbiornika do odpływu znajdującego się powyżej urządzenia, możesz skorzystać z pompy ssącej Pump It Up. Jest niewielka, łatwa w obsłudze i może odprowadzić do 450 l/godz. na wysokość do 3 metrów.



PUMP IT UP

www.oddychajswobodnie.pl

FAQ

Problem	Powód	Rozwiązanie
Urządzenie nie pracuje	> Urządzenie nie zostało prawidłowo podłączone do gniazdka lub pojawiła się przerwa w dostawie prądu.	> Podłącz prawidłowo wtyczkę i sprawdź, czy napięcie jest właściwe. UWAGA: Unikaj rozgałęźników!
	> Pojawił się problem z siecią elektryczną w mieszkaniu.	
	> Zbiornik jest pełny. > Zbiornik nie jest prawidłowo zamocowany.	> Opróżnij zbiornik. > Zamocuj prawidłowo zbiornik.
Spadek wydajności urządzenia (mniej wody w zbiorniku)	> Filtr wstępny jest zabrudzony, co utrudnia przepływ powietrza.	> Wyczyść filtr wstępny.
	> Wlot lub wylot powietrza jest przez coś zablokowany.	> Pozostaw co najmniej 30 cm miejsca z tyłu i po bokach oraz co najmniej 50 cm z przodu urządzenia.
	> Temperatura jest zbyt niska. > Poziom wilgotności jest już niski.	> Poniżej 15°C produkt działa w trybie odszraniania. Produkt nie może osuszyć do maksymalnej pojemności.
Nietypowy dźwięk	> Coś blokuje wentylator.	> Upewnij się, że żadne przedmioty nie blokują prawidłowego przepływu powietrza.
	> Produkt działa wadliwie.	> Skontaktuj się ze sprzedawcą w celu uzyskania pomocy technicznej.

Kiitämme sinua siitä, että olet ostanut **ORAIN**-ilmankuivaajan, joka on **air&me**-tuote, Toivomme, että olet siihen täysin tyytyväinen ja se parantaa sisäilmasi laatua.

Kuten kaikkien sähköisten kodinkoneiden kohdalla, tämän laitteen kunnollinen huolto on tärkeää, jotta vammat ja vahingot voidaan välttää. Lue nämä ohjeet huolella ennen käyttöä ja säilytä tämä ohje huolella myöhempää käyttöä. WAF-direct ei ota vastuuta vahingoista, jotka aiheutuvat käyttöohjeen laiminlyömisestä. Laitetta saa käyttää vain kotona tässä käyttöohjeessa kuvattuihin käyttötarkoituksiin. Virheellinen käyttö sekä laitteeseen tehdyt tekniset muutokset voivat aiheuttaa terveysriskin ja hengenvaaran.

TEKNISET TIEDOT

Jännite	100-240 V
Mitat	364 x 200 x 133 mm (K x L x S)
Nettopaino	2 kg
Nopeuksien määrä	2
Sähkön maksimikulutus	40 W
Ilman kosteuden poiston suositeltu maksimipinta-ala	20 m ²
Säiliön kapasiteetti	2 L
Käyttölämpötila	15°C - 35°C
Ilman kosteuden poiston kapasiteetti	750 mL/päivä (30°C, 80% suhteellinen kosteus)

KODIN TAPATURMIEN EHKÄISY

Tämä laitteen turvallisuus vastaa Euroopan unionin teknisiä vaatimuksia ja normeja.

Jos kaipaat lisätietoja tai ohjeita, katso Internet-sivujamme: www.airandme.fr/en

Asiakaspalvelumme on käytettävissä seuraavassa osoitteessa: info@airandme.fr



Vaarojen ja sähköiskujen välttämiseksi tuote on aina irrotettava sähköverkosta, kun se ei ole käytössä, siirrettäessä ja puhdistettaessa laitetta. Korjaustapauksissa on otettava yhteyttä pätevään henkilöstöön.

TÄRKEITÄ TURVATIEDOTUKSIA

1. Lue ohjeet huolella ennen ORAIN-laitteen käyttöä.
2. Kaikki käytöt, joita valmistaja ei suosittele, voivat aiheuttaa tulipalon, ylijännitteen tai henkilövahinkoja.
3. Poista pakkaus ja varmista, että ORAIN-laite ei ole vahingoittunut. Jos sinulla on epäilyksiä, älä käytä laitetta ja ota yhteyttä jälleenmyyjään.
4. Älä anna lasten leikkiä pakkauksen eri osilla. Ole erityisen varovainen, kun käyttö tapahtuu lasten läheisyydessä.
5. Ennen ORAIN-laitteen käyttöä on varmistettava, että tuotteella ilmoitettu jännite vastaa sähköverkon jännitettä.
6. Varmista, että laitteen pistoke on kytketty: muussa tapauksessa pistoke voi kuumetua liikaa.
7. Jatkojohdon käyttö voi aiheuttaa ylikuumenemista ja tulipalovaaran.
8. Älä irrota laitetta sähköverkosta vetämällä johdosta. Irrota ORAIN verkosta aina pitämällä kiinni ja vetämällä pistokkeesta.
9. Älä peitä ilman virtaamista puhaltimesta tai laita siihen esineitä: se voi aiheuttaa sähköiskuja tai vahingoittaa laitetta. Älä laita sormia laitteen tulo- tai lähtöaukoihin, sillä se voi aiheuttaa fyysisiä vahinkoja.
10. Jätä 50 cm tilaa laitteen taakse ja sivuille ja laitteen eteen.
11. Jotta sähköiskun tai tulipalon vaara voidaan välttää, älä käytä vettä, pesuainetta tai tulenarkaa puhdistusainetta puhdistamaan laitteen sisä- tai ulkopintoja.
12. Älä käytä hyönteismyrkkyjä suihkeena, hajusteena tai muita suihkeita toimivan laitteen lähellä.
13. Älä koskaan käytä ORAIN-laitetta, jos on olemassa vaara, että se putoaa nesteeseen.
14. Varmista, että laite on asennettu kuivalle ja tasaiselle pinnalle.
15. Jotta vesi ei tiivisty laitteen päälle tai sisälle, sitä ei saa laittaa ilmastointilaitteen lähelle.
16. Älä käytä ORAIN-laitetta ulkona.
17. Irrota ORAIN aina sähköverkosta, kun siirrät sitä.
18. Irrota ORAIN aina sähköverkosta, kun et käytä sitä.
19. Pidä tuote puhtaana ja hyvässä käyttökunnossa.
20. Käytä suositeltuja varaosia (virheelliset varaosat voivat vaarallisia ja kumota takuun).
21. Säilytä ORAIN-tuotetta kuivassa ja suojatussa paikassa poissa lasten ulottuvilta.
22. Jos sähköjohto on vahingoittunut, jälleenmyyjän on vaihdettava se. Vain pätevät henkilöt saavat tehdä tämän korjauksen.
23. Alle 8-vuotiaat lapset eivät saa käyttää tätä laitetta. Lue ohjeet huolella ja käytä ORAIN-laitetta varoen.

KOMPONENTIT (KATSO SIVUA 2)

- | | |
|---------------------|--------------------------------|
| ① Ilman sisääntulo | ⑨ Säiliö |
| ② Jalat | ⑩ Pumpun ulostulo |
| ③ Esisuodatin | ⑪ Säiliön kahva |
| ④ Suodattimen kahva | ⑫ Jatkuvan tyhjennyksen tulppa |
| ⑤ Sähköliitäntä | ⑬ Veden pinnan ilmaisin |
| ⑥ Merkkivalo | ⑭ Kannen kiinnitys |
| ⑦ On/Off-painike | ⑮ Kovera kansi |
| ⑧ Ilman ulostulo | ⑯ Uimuri |

KÄYTTÖVAROITUKSIA

- Varmista, että laite on asennettu kuivalle ja tasaiselle pinnalle.
- Jätä ainakin 50 cm laitteen taakse ja sivuille ja laitteen eteen.
- Varmista, että esisuodatin ja säiliö on asennettu oikein.
- Älä ota uimuria pois säilöstä, sillä se estäisi laitteen käynnistymisen.

KÄYTTÖOHJEET

1. Kytke laite sähköverkkoon.
2. Paina käynnistyspainiketta laitteen takana. Vihreä merkkivalo syttyy.
3. ORAIN käynnistyy automaattisesti.
4. Paina toista kertaa nopeuden 2 aktivoimiseksi.
5. Paina painiketta uudestaan laitteen sammuttamiseksi.

Toiminnan merkkivalo sijaitsee käynnistyspainikkeen ympärillä.

– **Valo on vihreä:** Laite toimii normaalisti.

– **Valo on keltainen:** Säiliö on täysi tai huonosti paikoillaan.

AUTO DEFROST-TOIMINTO

Auto defrost-toiminnon ansiosta laite toimii lämpötilavälillä 5°C ja 50°C, ja on tärkeä huomata, että tämän käyttötavan ollessa käynnissä ORAIN-laitteen teho on pienempi. Parhaan mahdollisen käytön varmistamiseksi varmista, että lämpötila on 15°C - 35°C.

SÄILIÖN SEURANTA

Kosteudenpoistaja on varustettu säiliön asentoanturilla. Turvallisuuden takaamiseksi laite pysähtyy, jos säiliö puuttuu tai on huonosti paikoillaan. Tässä tapauksessa merkkivalo viestii keltaisella värillä. Kun säiliö on asennettu oikein, laite käynnistyy ja ilmoittaa siitä merkkivalon vihreällä värillä.

SÄILIÖN TYHJENNYS (KATSO SIVUA 3)

Keltainen merkkivalo ilmoittaa, että säiliö on täynnä. Tässä tapauksessa kosteudenpoistaja sammuu automaattisesti. Tyhjennä säiliö ja aseta se uudelleen käynnistääksesi laitteen uudestaan.

Tyhjennä säiliö:

- ① Vedä säiliötä tähän tarkoitukseen varatulla kahvalla.
- ② Tyhjennä kasetti tähän tarkoitettun reiän läpi.
- ③ Vaihda lokero ja paina sytytyspainiketta.

JATKUVA JUOKSUTUS (KATSO SIVUA 3)

- ① Poista tyhjennystulppa säiliön alaosassa kahvan luona.
- ② Kytke sitten letku (halkaisija 8 mm). Laita letkun pää lattian poiston tasolle.

Laite toimii jatkuvasti eikä säiliötä tarvitse tyhjentää. Varmista, että letku ei ole taittunut ja vesi pääsee poistumaan helposti painovoiman avulla.

PUMPUN LIITÄNTÄ

ORAIN-laitteessa on ulostulo, johon voi liittää poistopumpun:

- ① Avaa säiliö ja laita pumppu paikoilleen.
- ② Varmista, että poistoletku ja syöttöjohto sijaitsevat ulkopuolella säiliön päällä olevan aukon kautta.
- ③ Kiinnitä kansi ennen säiliön asentamista takaisin.

HOITO

- Varmista, että laite on sammunut ja irrotettu sähköverkosta ennen toimenpiteitä.
- Älä upota laitetta veteen tai muihin nesteisiin.
- Älä käytä syövyttäviä, hankaavia tai helposti syttyviä tuotteita laitteen puhdistamiseen.

IRROTETTAVAN SUODATTIMEN PUHDISTUS: Irrotettava suodatin poistaa pölyä ja pidentää laitteen tehokasta käyttöaikaa. Se on syytä pestä kerran kuussa. Vedä irrotettavan säiliön kahvasta, puhdista se haalealla vedellä ja pehmeällä harjalla, kuivaa se siten ja laita takaisin paikoilleen. *Huomio, älä kuivata suodatinta auringossa tai voimakkaan lämmönlähteen lähellä.*

LAITTEEN PUHDISTUS: Käytä pehmeää kangasta poistaaksesi pölyn ilman sisääntulosta ja lähdestä.

SÄILIÖN PUHDISTUS: Irrota säiliö laitteesta ja irrota kansi. Puhdista säiliö, jotta siihen ei muodostu kalkkikarstaa ainakin kerran kuussa sopivalla puhdistusaineella tai kirkaalla etikalla.

LAITTEEN SÄILYTYS: Jotta bakteerit ja virukset eivät pääsisi leviämään, laitetta ei saa säilyttää vettä säiliössä ja varmista, että koko laite on täysin kuiva.

1. Tyhjennä ja puhdista laitteen vesisäiliö.
2. Puhdista ilman tulo- ja lähtöaukot sekä laitteen irrotettava suodatin.
3. Kun eri elementit ovat kunnolla kuivuneet, laita tuote säilytykseen suojaan pölyltä puhtaaseen, kuivaan ja hyvällä ilmanvaihdolla varustettuun paikkaan.

LISÄVARUSTE

Jotta veden voi saada pois säiliöstä yläosan poistosta, voit lisätä ORAIN-laitteen säiliöön air&me -yhtiön valmistaman Pump It Up -poistopumpun. Laite on pieni ja helposti käsiteltävä, se on helppo asentaa ja voit antaa kosteudenpoistajan toimia täysin itsenäisesti.

PUMP IT UP
www.airandme.fr/en



USEIN TEHTYJÄ KYSYMYKSIÄ

Ongelma	Syy	Ratkaisu
Tuote ei toimi	> Laitetta ei ole kytketty kunnolla tai sähkönsyöttö ei vastaa laitetta.	> Kytke pistoke kunnolla ja varmista, että sähköverkon jännite on oikea ja se toimii kunnolla. Vältä moninapat.
	> Asunnon sähköverkossa on vikaa.	> Tyhjennä säiliö.
	> Säiliö on täynnä.	> Työnnä ja kytke säiliö kunnolla.
	> Säiliötä ei ole kytketty oikein.	> Työnnä ja kytke säiliö kunnolla.
Suorituskyky laskee laitteesta (säiliössä on vähemmän vettä)	> Esisuodatin on likainen ja se häiritsee ilman virtausta.	> Puhdista esisuodatin.
	> Jokin tukkii ilman tulon tai lähdön.	> Jätä tilaa ainakin 30 cm laitteen taakse ja sivuille ja vähintään 50 cm laitteen eteen.
	> Lämpötila on liian matala.	> Kun lämpötila on alle 15°C, laite toimii huurteenpoistokäytössä (defrost). Laite ei siis voi poistaa kosteutta täydellä teholla.
	> Kosteustaso on jo alhainen.	
Epänormaalia melua	> Jokin estää puhaltimen toiminnan.	> Varmista, että mikään ei estä ilman kunnollista virtausta.
	> Laite toimii katkeillen.	> Käänny jälleen myyjän puoleen jälkimyyntipalvelua varten.

Garantie

Les produits sont garantis pour une période de deux ans à partir de la date d'achat, sur présentation de la facture, contre toute défaillance résultant d'un vice de fabrication ou de matériau. Cette garantie ne couvre pas les vices ou dommages résultant d'une mauvaise installation, d'une utilisation incorrecte, ou de l'usure normale des produits. Les pièces détachées sont également disponibles sur une durée de 2 ans après la date d'achat.

Air&me ne saurait être tenu responsable d'une mauvaise utilisation faite de ces produits, d'une utilisation qui s'avérerait dangereuse ou non appropriée.

DEEE

Traitement des appareils électriques et électroniques en fin de vie (applicable dans les pays de l'Union européenne et aux autres pays européens disposant de systèmes de collectes appropriés). Ce symbole apposé sur le produit indique que ce produit ne doit pas être traité avec les déchets ménagers. Il doit être remis à un point de collecte approprié pour le recyclage des EEE (Équipements Électriques et Électromagnétiques). En s'assurant que ce produit est bien mis au rebut de manière appropriée, vous aiderez à prévenir les conséquences négatives potentielles pour l'environnement et la santé humaine. Le recyclage des matériaux aidera à conserver les ressources naturelles. Pour avoir des informations complémentaires au sujet du recyclage de ce produit, contacter la municipalité, la déchetterie ou le magasin d'achat.

Warranty

The appliances are under warranty for a 2-year period from the purchase date. The warranty covers all failures resulting from hidden manufacturing or raw material defects. This warranty does not cover failures or damages resulting from an inadequate setup or usage, or from the normal wear and tear of the product. Spare parts are also available for a period of 2 years after the date of purchase.

Air&me cannot be held liable in case of an inadequate or dangerous use of the products.

DEEE

Disposal of Electric and Electronic Equipment (Applicable in the countries of the European Union and other European countries with separate collection systems appropriate). This symbol on the product indicates that this product shall not be treated as household waste. It should be handed over to the applicable collection point for the recycling of EEE (Electrical and Electromagnetic Equipment). By ensuring this product is disposed of correctly, you will help prevent potential negative consequences for the environment and human health. The recycling of materials will help to conserve natural resources. For additional information about recycling of this product, please contact the municipality, the waste or the retailer.

Garantie

Gegen Vorlage der Rechnung werden die Produkte für einen Zeitraum von zwei Jahren ab dem Kaufdatum gegen Schäden durch fehlerhafte Verarbeitung oder Bauteile garantiert. Diese Garantie gilt nicht für Mängel oder Schäden, die durch unsachgemäße Installation, unsachgemäße Verwendung oder normale Abnutzung des Produktes verursacht werden. Ersatzteile stehen ebenfalls für einen Zeitraum von 2 Jahren ab dem Kaufdatum zur Verfügung. Ersatzteile stehen ebenfalls für einen Zeitraum von 2 Jahren ab dem Kaufdatum zur Verfügung. Air&me kann nicht für die unsachgemäße, gefährliche oder ungeeignete Verwendung dieser Produkte verantwortlich gemacht werden.

WEEE

Entsorgung von gebrauchten elektrischen und elektronischen Geräten (anwendbar in den Ländern der Europäischen Union und anderen europäischen Ländern, die über entsprechende Sammelsysteme verfügen). Dieses Symbol auf dem Produkt zeigt an, dass dieses Produkt nicht als Hausmüll entsorgt werden darf.

Es muss für das Recycling von Elektro- und Elektronikgeräten an eine geeignete Sammelstelle gegeben werden. Indem Sie sicherstellen, dass dieses Produkt ordnungsgemäß entsorgt wird, tragen Sie dazu bei die Umwelt und die Menschen vor möglichen negativen Folgen zu schützen. Die Wiederverwertung von Baustoffen trägt dazu bei natürliche Ressourcen zu schonen. Für weitere Informationen über das Recycling dieses Produktes wenden Sie sich bitte an Ihre Gemeinde, einen Wertstoffhof oder an Ihren Fachhändler.

Garantie

De producten hebben een garantie van 2 jaar, te rekenen vanaf de aankoopdatum, na voorlegging van de aankoopfactuur, voor alle defecten te wijten aan materiaal-, constructie- of fabricagefouten. Deze garantie geldt niet voor gebreken of schade als gevolg van onjuiste installatie, onjuist gebruik, of normale slijtage van de producten. De onderdelen blijven beschikbaar voor een periode van 2 jaar na aankoopdatum.

Air&me kan niet aansprakelijk worden gesteld voor een onjuist, gevaarlijk of oneigenlijk gebruik van deze producten.

AEEA

Verwerking van afgedankte elektrische en elektronische apparatuur (van toepassing in de lidstaten van de Europese Unie en in andere Europese landen die beschikken over geschikte inzamelingsystemen). Dit symbool op het product geeft aan dat dit product niet met huishoudelijk afval mag worden verwerkt. Het moet worden ingeleverd bij een geschikt inzamelpunt voor het recycle(re)n van EEA (elektrische, elektronische en elektromagnetische apparatuur). Door ervoor te zorgen dat dit product correct wordt afgedankt, helpt u mogelijke negatieve gevolgen te voorkomen voor het milieu en de volksgezondheid. Het recycle(re)n van materialen draagt bij tot de bescherming van natuurlijke hulpbronnen. Voor meer informatie over het recycle(re)n van dit product, neem contact op met uw lokale overheid, stortplaats of plaats van aankoop.

Gwarancja

Niniejsza gwarancja jest ważna przez 2 lata (dwa lata) od daty zakupu. Gwarancja obejmuje wszystkie uszkodzenia wynikłe z ukrytych wad produkcyjnych i materiałowych produktu. Niniejsza gwarancja nie obejmuje uszkodzeń i błędów wynikłych z nieodpowiedniego korzystania z urządzenia ani z normalnego zużycia się produktu. Części zamienne objęte gwarancją są też dostępne przez 2 lata od daty zakupu. Air&me nie ponosi odpowiedzialności za nieodpowiednie i niebezpieczne korzystanie z produktów.

DEEE

Zbyt elektrycznego i elektronicznego sprzętu (dotyczy krajów Unii Europejskiej i innych europejskich krajów, w których istnieje system segregacji). Ten symbol oznacza, że produkt nie będzie traktowany jako odpad komunalny. Powinien być przekazany do specjalnego punktu zbiórki użytego sprzętu elektrycznego i elektronicznego. Upewniając się, że produkt ten został przekazany we właściwe miejsce do recyklingu, pomagasz zapobiegać potencjalnym negatywnym konsekwencjom dla środowiska i zdrowia ludzkiego. Recykling materiałów przyczynia się do ochrony zasobów naturalnych. Aby uzyskać dodatkowe informacje na temat recyklingu tego produktu, prosimy o kontakt z gminą, zakładem utylizacji odpadów lub sprzedawcą. Materiaalien kierrätys auttaa säästämään luonnonvaroja. Jos kaipaavat lisätietoja tämän tuotteen kierrättämisestä, ota yhteys oman kuntasi viranomaisiin, kaatopaikkaan tai tuotteen ostopaikkaan.

Takuu

Tuotteilla on kahden vuoden takuu ostopäivästä lukien laskua vastaan, takuu kattaa valmistus- ja materiaaliviat. Tämä takuu ei kata vikoja tai vaurioita, jotka johtuvat virheellisestä asennuksesta tai käytöstä ja normaalista kuluvien osien kulumisesta. Varaosia on saatavissa myös 2 vuoden ajan ostopäivästä lukien. Air Nature ei ole vastuussa tämän tuotteen virheellisestä, mahdollisesti vaaralliseksi osoittautuvasta tai asiattomasta käsittelystä.

DEEE

Sähkölaitteiden ja elektronisten laitteiden käsittely käyttöön lopussa (koskee Euroopan unionin maita ja muita Euroopan maita, joissa on asianmukaiset keräysjärjestelmät). Tämä tuotteelle asetettu symboli tarkoittaa, että tätä tuotetta ei saa käsitellä talousjätteen kanssa. Se on toimitettava kierrätettäväksi sähköisten ja sähkömagneettisten laitteiden jätteen keräyspisteeseen. Varmistamalla, että tämä tuote hävitetään asianmukaisella tavalla autat ehkäisemään ympäristölle ja ihmisten terveydelle haitallisia vaikutuksia. Materiaalien kierrätys auttaa säästämään luonnonvaroja. Jos kaipaavat lisätietoja tämän tuotteen kierrättämisestä, ota yhteys oman kuntasi viranomaisiin, kaatopaikkaan tai tuotteen ostopaikkaan.





183 av. Georges Clémenceau

92000 NANTERRE – FRANCE

info@airandme.fr

+33 9 72 232 232