

▶ TR98H64B

| | | |
|----|-------------------------------------|----|
| FR | Notice d'utilisation Sèche-linge | 2 |
| NL | Gebruiksaanwijzing Droogautomaat | 36 |

USER MANUAL

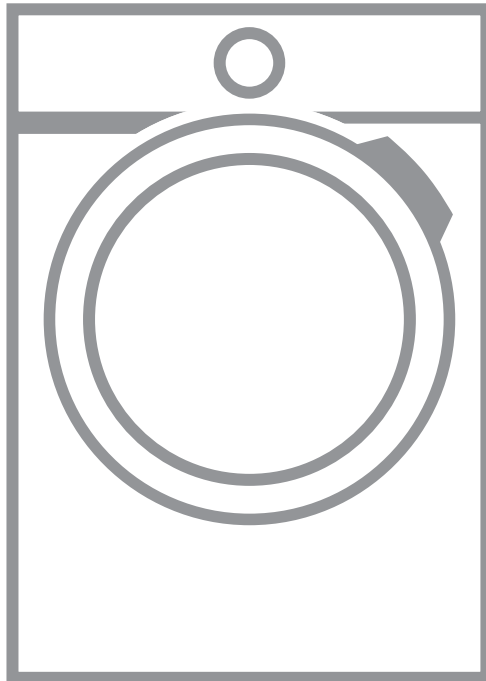

AEG

TABLE DES MATIÈRES

| | |
|---|----|
| 1. INFORMATIONS DE SÉCURITÉ..... | 3 |
| 2. CONSIGNES DE SÉCURITÉ..... | 7 |
| 3. DESCRIPTION DE L'APPAREIL..... | 9 |
| 4. BANDEAU DE COMMANDE..... | 10 |
| 5. PROGRAMMES | 11 |
| 6. OPTIONS..... | 15 |
| 7. AVANT LA PREMIÈRE UTILISATION..... | 16 |
| 8. UTILISATION QUOTIDIENNE..... | 18 |
| 9. CONSEILS..... | 21 |
| 10. ENTRETIEN ET NETTOYAGE..... | 22 |
| 11. DÉPANNAGE..... | 25 |
| 12. DONNÉES TECHNIQUES..... | 28 |
| 13. ACCESSOIRES..... | 30 |
| 14. GUIDE DE DÉMARRAGE RAPIDE..... | 32 |
| 15. FICHE D'INFORMATION PRODUIT EN RÉFÉRENCE AU RÈGLEMENT 1369/2017 DE L'UE..... | 34 |
| 16. EN MATIÈRE DE PROTECTION DE L'ENVIRONNEMENT..... | 35 |

POUR DES RÉSULTATS PARFAITS

Merci d'avoir choisi ce produit AEG. Nous l'avons conçu pour qu'il vous offre des performances irréprochables pendant de nombreuses années, en intégrant des technologies innovantes vous simplifiant la vie – fonctions que vous ne trouverez peut-être pas sur des appareils ordinaires. Veuillez prendre quelques instants pour lire cette notice afin d'utiliser au mieux votre appareil.

Consultez notre site pour :



Obtenir des conseils d'utilisation, des brochures, un dépanneur, des informations sur le service et les réparations :

www.aeg.com/support



Enregistrer votre produit pour un meilleur service :

www.registreaeg.com



Acheter des accessoires, consommables et pièces de rechange d'origine pour votre appareil :

www.aeg.com/shop

SERVICE ET ASSISTANCE À LA CLIENTÈLE

N'utilisez que des pièces de rechange d'origine.

Avant de contacter notre centre de service agréé, assurez-vous de disposer des informations suivantes : Modèle, PNC, numéro de série.

Ces informations figurent sur la plaque signalétique.

 Avertissement/Consignes de sécurité

 Informations générales et conseils

 Informations environnementales

Sous réserve de modifications.

1. INFORMATIONS DE SÉCURITÉ



Avant de commencer à installer et à utiliser cet appareil, lisez soigneusement les instructions fournies. Le fabricant ne pourra pas être tenu responsable des blessures et dégâts résultant d'une mauvaise installation ou utilisation. Conservez toujours les instructions dans un lieu sûr et accessible pour vous y référer ultérieurement.



Avertissement : Risque d'incendie / Matières inflammables.

L'appareil contient un gaz inflammable, le propane (R290), ayant un niveau élevé de compatibilité environnementale. Maintenez les sources de feu et d'inflammation à l'écart de l'appareil. Veillez à ne pas endommager le circuit frigorifique contenant du propane.

1.1 Sécurité des enfants et des personnes vulnérables



AVERTISSEMENT!

Risque d'asphyxie, de blessure ou d'invalidité permanente.

- Cet appareil peut être utilisé par des enfants âgés d'au moins 8 ans et par des personnes ayant des capacités physiques, sensorielles ou mentales réduites ou dénuées d'expérience ou de connaissance, s'ils sont correctement surveillés ou si des instructions relatives à l'utilisation de l'appareil en toute sécurité leur ont été données et s'ils comprennent les risques encourus.
- Les enfants entre 3 et 8 ans et les personnes ayant un handicap très important et complexe doivent être tenus à l'écart de l'appareil, à moins d'être surveillés en permanence.

- Les enfants de moins de 3 ans doivent être tenus à l'écart de l'appareil, à moins d'être surveillés en permanence.
- Ne laissez pas les enfants jouer avec l'appareil.
- Ne laissez pas les emballages à la portée des enfants et jetez-les convenablement.
- Ne laissez pas les détergents à la portée des enfants.
- Tenez les enfants et les animaux éloignés de l'appareil lorsque la porte est ouverte.
- Si l'appareil est équipé d'un dispositif de sécurité enfants, nous vous recommandons de l'activer.
- Le nettoyage et l'entretien par l'utilisateur ne doivent pas être effectués par des enfants sans surveillance.

1.2 Sécurité générale

- Cet appareil est destiné au séchage du linge de type domestique, séchable en sèche-linge.
- N'utilisez pas la fonction sèche-linge si le linge a été souillé par des produits chimiques industriels.
- Cet appareil est conçu pour un usage domestique unique, dans un environnement intérieur.
- Cet appareil peut être utilisé dans les bureaux, les chambres d'hôtel, les chambres d'hôtes, les maisons d'hôtes de ferme et d'autres hébergements similaires lorsque cette utilisation ne dépasse pas le niveau (moyen) de l'utilisation domestique.
- Ne modifiez pas les spécifications de cet appareil.
- Si le sèche-linge est placé au-dessus d'un lave-linge, utilisez le kit de superposition. Le kit de superposition, disponible auprès d'un revendeur agréé, ne peut être utilisé qu'avec l'appareil indiqué dans les instructions (fournies avec l'accessoire). Lisez attentivement les instructions avant de procéder à l'installation (reportez-vous au livret d'installation).
- L'appareil peut être installé de façon autonome ou sous un plan de travail de cuisine si un espace correct est disponible (reportez-vous au livret d'installation).

- L'appareil ne doit pas être installé derrière une porte à serrure, une porte coulissante ni une porte battante dotée d'une charnière du côté opposé à l'appareil qui pourrait empêcher l'ouverture complète de la porte.
- Les orifices d'aération situés à la base ne doivent pas être obstrués par de la moquette, un tapis, ou tout type de revêtement de sol.
- **AVERTISSEMENT** : L'appareil ne doit pas être branché à l'alimentation en utilisant un appareil de connexion externe comme un minuteur, ou branché à un circuit qui est régulièrement activé/désactivé par un fournisseur d'énergie.
- Ne branchez la fiche d'alimentation à la prise de courant qu'à la fin de l'installation. Assurez-vous que la prise principale est accessible une fois l'appareil installé.
- Aérez suffisamment la pièce où est installé l'appareil pour éviter le reflux de gaz indésirables provenant d'appareils utilisant d'autres combustibles, y compris les flammes nues.
- **AVERTISSEMENT** : N'installez pas l'appareil dans un environnement sans renouvellement d'air. L'appareil contient un gaz inflammable, le propane (R290), ayant un niveau élevé de compatibilité environnementale. Maintenez les sources de feu et d'inflammation à l'écart de l'appareil. Veillez à ne pas endommager le circuit frigorifique contenant du propane.
- **AVERTISSEMENT** : Dans l'enceinte de l'appareil ou dans la structure intégrée, veillez à ce que l'orifice de ventilation ne soit pas obstrué.
- **AVERTISSEMENT** : Veillez à ne pas endommager le circuit réfrigérant.
- Si le câble d'alimentation secteur est endommagé, son remplacement doit être confié exclusivement au fabricant, à son service après-vente ou à toute autre personne qualifiée afin d'éviter tout danger électrique.

- Ne dépassez pas la charge maximale de kg (consultez le chapitre « Tableau des programmes »).
- Retirez les peluches ou morceaux d'emballage accumulés autour de l'appareil.
- Ne faites pas fonctionner l'appareil sans filtre. Nettoyez le filtre à peluches avant ou après chaque utilisation.
- Ne séchez pas d'articles non lavés dans le sèche-linge.
- Il convient que les articles qui ont été salis par des substances telles que l'huile de cuisson, l'acétone, l'alcool, l'essence, le kérosène, les détachants, la térébenthine, la cire et les substances pour retirer la cire soient lavés dans de l'eau chaude avec une quantité supplémentaire de détergent avant d'être séchés dans le sèche-linge à tambour.
- Les pièces contenant de l'éponge de caoutchouc (mousse de latex), les bonnets de bains, tissus imperméables, articles renforcés de caoutchouc ou vêtements et taies d'oreiller rembourrés d'éponge de caoutchouc ne doivent pas être séchés dans un sèche-linge.
- Les assouplissants ou autres produits similaires doivent être utilisés conformément aux instructions de leur fabricant.
- Retirez des vêtements tous les objets pouvant provoquer un incendie comme les briquets ou les allumettes.
- **AVERTISSEMENT** : N'arrêtez jamais le sèche-linge avant la fin du cycle de séchage à moins de sortir immédiatement tout le linge et de le déplier séparément pour dissiper la chaleur résiduelle.
- Avant toute opération d'entretien, mettez l'appareil à l'arrêt et débranchez-le de l'alimentation électrique.

2. CONSIGNES DE SÉCURITÉ

2.1 Installation



Avertissement : Risque d'incendie / Matières inflammables.

- Retirez l'intégralité de l'emballage.
- N'installez pas et ne branchez pas un appareil endommagé.
- Suivez scrupuleusement les instructions d'installation fournies avec l'appareil.
- N'installez pas l'appareil dans un environnement sans renouvellement d'air
L'appareil contient un gaz inflammable, le propane (R290), ayant un niveau élevé de compatibilité environnementale. Maintenez les sources de feu et d'inflammation à l'écart de l'appareil. Veillez à ne pas endommager le circuit frigorifique contenant du propane.
- Soyez toujours vigilants lorsque vous déplacez l'appareil car il est lourd. Utilisez toujours des gants de sécurité et des chaussures fermées.
- N'installez pas l'appareil ou ne l'utilisez pas dans un endroit où la température ambiante est inférieure à 5 °C ou supérieure à 35 °C.
- L'appareil doit être installé sur un sol plat, stable, résistant à la chaleur et propre.
- Assurez-vous que de l'air circule entre l'appareil et le sol.
- Déplacez toujours l'appareil en position verticale.
- La surface arrière de l'appareil doit être positionnée contre le mur.
- Une fois l'appareil installé à son emplacement permanent, vérifiez qu'il est bien de niveau à l'aide d'un niveau à bulle. S'il n'est pas de niveau, réglez les pieds jusqu'à ce qu'il le soit.

2.2 Branchement électrique



AVERTISSEMENT!
Risque d'incendie ou d'électrocution.

- Ne branchez la fiche secteur dans la prise secteur qu'à la fin de

l'installation. Assurez-vous que la prise secteur est accessible après l'installation.

- **AVERTISSEMENT** : Cet appareil est conçu pour être installé/connecté à une connexion de mise à la terre dans le bâtiment.
- Assurez-vous que les paramètres figurant sur la plaque signalétique correspondent aux données électriques nominale de l'alimentation secteur.
- Utilisez toujours une prise de courant de sécurité correctement installée.
- N'utilisez pas d'adaptateurs multiprise et de rallonges.
- Ne tirez pas sur le câble secteur pour débrancher l'appareil. Tirez toujours sur la fiche de la prise secteur.
- Ne touchez jamais le câble d'alimentation ni la fiche avec des mains mouillées.

2.3 Utilisation



AVERTISSEMENT!

Risque de blessure, de choc électrique, d'incendie, de brûlures ou de dommage matériel à l'appareil.



Avertissement : Risque d'incendie / Matières inflammables. L'appareil contient un gaz inflammable, le propane (R290), ayant un niveau élevé de compatibilité environnementale. Maintenez les sources de feu et d'inflammation à l'écart de l'appareil. Veillez à ne pas endommager le circuit frigorifique contenant du propane.

- Cet appareil est exclusivement à usage domestique (en intérieur).
- Ne séchez pas d'articles endommagés (déchirés, effilochés) qui contiennent un rembourrage ou un garnissage.
- Si le linge a été lavé avec un détachant, effectuez un cycle de rinçage supplémentaire avant de lancer le cycle de séchage.
- Séchez uniquement les textiles compatibles avec un séchage au

sèche-linge. Suivez les instructions de lavage figurant sur l'étiquette des articles.

- N'utilisez pas l'eau de condensation/distillée pour préparer des boissons ni pour cuisiner. Elle peut entraîner des problèmes de santé chez les personnes et les animaux domestiques.
- Ne montez pas et ne vous asseyez pas sur la porte de l'appareil lorsqu'elle est ouverte.
- Ne séchez pas de vêtements humides dans l'appareil.

2.4 Éclairage interne



AVERTISSEMENT!
Risque de blessure.

- Rayonnement LED visible, ne fixez pas directement le faisceau.
- Pour remplacer l'éclairage intérieur, contactez le service après-vente agréé.

2.5 Entretien et Nettoyage



AVERTISSEMENT!
Risque de blessure corporelle ou de dommages matériels.



Avertissement : Risque d'incendie / Matières inflammables. L'appareil contient un gaz inflammable, le propane (R290), ayant un niveau élevé de compatibilité environnementale. Maintenez les sources de feu et d'inflammation à l'écart de l'appareil. Veillez à ne pas endommager le circuit frigorifique contenant du propane.

- Ne pulvérisez pas d'eau ni de vapeur pour nettoyer l'appareil.
- Nettoyez l'appareil avec un chiffon doux humide. Utilisez uniquement des produits de lavage neutres. N'utilisez pas de produits abrasifs, de tampons à récurer, de solvants ni d'objets métalliques.
- Soyez prudent en nettoyant l'appareil pour éviter d'endommager le système de refroidissement.

2.6 Compresseur



AVERTISSEMENT!

Risque d'endommagement de l'appareil.

- Le compresseur et son système dans le sèche-linge sont remplis d'un agent spécial exempt de fluoro-chloro-hydrocarbures. Ce système doit rester serré. L'endommagement de l'installation peut provoquer une fuite.

2.7 Service

- Pour réparer l'appareil, contactez le service après-vente agréé.
- Utilisez uniquement des pièces de rechange d'origine.
- Concernant la/les lampe(s) à l'intérieur de ce produit et les lampes de rechange vendues séparément : Ces lampes sont conçues pour résister à des conditions physiques extrêmes dans les appareils électroménagers, telles que la température, les vibrations, l'humidité, ou sont conçues pour signaler des informations sur le statut opérationnel de l'appareil. Elles ne sont pas destinées à être utilisées dans d'autres applications et ne conviennent pas à l'éclairage des pièces d'un logement.

2.8 Mise au rebut



AVERTISSEMENT!

Risque de blessure ou d'asphyxie.



Avertissement : Risque d'incendie / Risque de dommages aux biens et à l'appareil.

- Débranchez l'appareil de l'alimentation électrique et de l'arrivée d'eau.
- Coupez le câble d'alimentation au ras de l'appareil et mettez-le au rebut.
- L'appareil contient un gaz inflammable (R290). Contactez votre service municipal pour obtenir des informations sur la marche à suivre pour mettre l'appareil au rebut.

- Retirez le dispositif de verrouillage du hublot pour empêcher les enfants et les animaux de s'enfermer dans le tambour.
- Jetez l'appareil en vous conformant aux exigences locales relatives à la

mise au rebut des Déchets d'équipements électriques et électroniques (DEEE).

3. DESCRIPTION DE L'APPAREIL

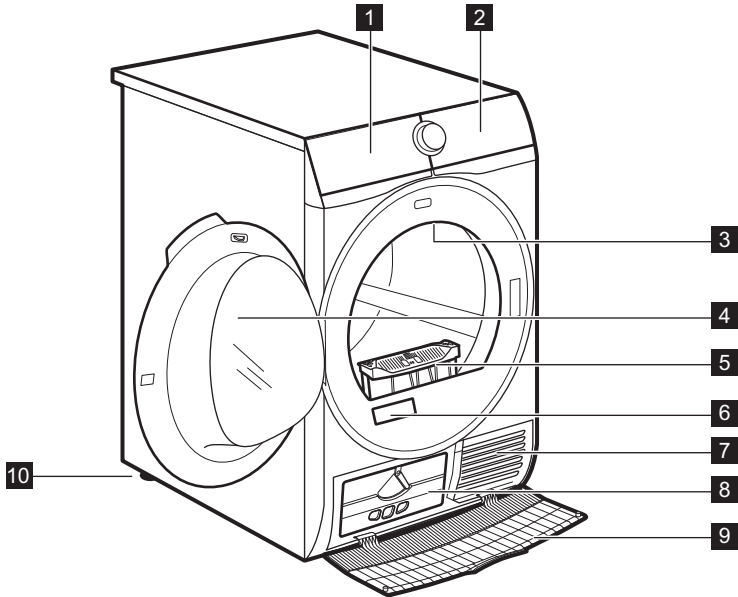

- | | |
|------------------------------|----------------------------------|
| 1 Bac d'eau | 7 Fentes d'aération |
| 2 Bandeau de commande | 8 Couvercle du condenseur |
| 3 Éclairage interne | 9 Couvercle du condenseur |
| 4 Porte de l'appareil | 10 Pieds réglables |
| 5 Filtre | |
| 6 Plaque signalétique | |

i Pour vous faciliter le chargement du linge ou l'installation, le hublot est réversible. (reportez-vous à la brochure séparée).

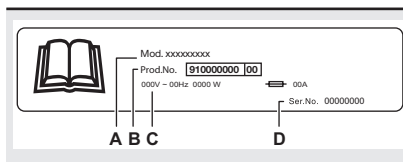

La plaque signalétique indique :

- A. Nom du modèle
- B. numéro de produit
- C. valeurs nominales électriques
- D. Numéro de série



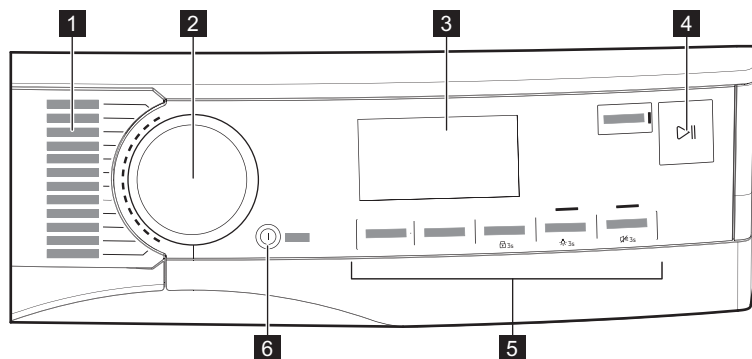





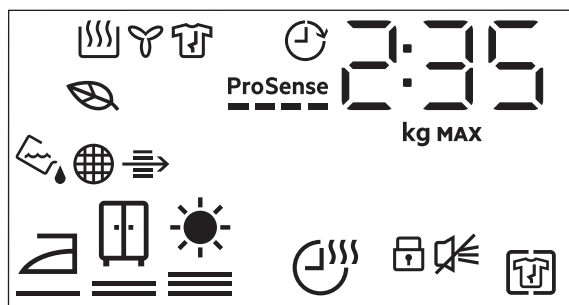



4. BANDEAU DE COMMANDE



- 1 Programmes
- 2 Sélecteur de programme
- 3 Affichage
- 4 ►|| touche Départ/Pause
- 5 Options
- 6 Marche/Arrêt bouton avec *auto-off* fonction





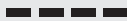













4.1 Affichage



| Symbole sur l'affichage | Description du symbole |
|--|--|
| 2 : 35 | indication de la durée du cycle |
| 8.0 kg MAX | charge maximale |
| 0h.24h | terminer la sélection (jusqu'à 24 h) |
|  | Option Anti-Froissage activée |
|  | alarme désactivée |
|  | sécurité enfants activée |
|  | séchage du linge : repassage à sec, armoire à sec, extra sec |
|  | Option Minuterie activée |
|  | voyant : <i>vider le réservoir d'eau</i> |
|  | voyant : <i>nettoyer le filtre</i> |
|  | voyant : <i>vérifier le condenseur</i> |
|  | mode séchage <i>ECO</i> |
|  | voyant : <i>phase de séchage</i> |
|  | voyant : <i>phase de refroidissement</i> |
|  | voyant : <i>phase de protection contre les plis</i> |
|  | Option Fin programmée activée |
| ProSense  | Voyant ProSense |
| MAX | voyant : <i>charge maximale dépassée</i> |

5. PROGRAMMES



| Programmes | Charge 1) | Propriétés / Étiquette d'entretien des textiles 2) |
|------------|-----------|--|
| MixDry | 5,0 kg | Conçu pour le séchage de routine des textiles que vous lavez sans trier. Sèche les vêtements de façon uniforme en coton, mélanges de cotons-synthétiques et synthétiques.  |

| Programmes | Charge ¹⁾ | Propriétés / Étiquette d'entretien des textiles ²⁾ |
|---|----------------------|---|
|  ³⁾ Coton Eco | 9,0 kg | Programme pour les tissus en coton conçu pour des économies d'énergie maximales. /   |
| Coton | 9,0 kg | Programme pour les tissus en coton blancs et colorés. Le réglage par défaut est le niveau de séchage prêt à être rangé. /   |
| Synthétiques | 4,0 kg | Vêtements faits de mélanges contenant principalement des fibres synthétiques comme le polyester, le polyamide, etc. /    |
| Délicats | 2,0 kg | Recommandé pour les tissus délicats génériques tels que la viscose, la rayonne, l'acrylique et leurs mélanges. /    |
|   Laine | 1,0 kg | <p>Séchage en douceur pour les lainages lavables à la machine et à la main. Sortez immédiatement les articles une fois le programme terminé.</p> <div style="text-align: center;">   <p>WOOL HAND WASH SAFE</p> </div> <p>Le cycle de séchage de la laine de cet appareil a été approuvé par The Woolmark Company pour le lavage des vêtements en laine portant une étiquette « lavage à la main », à condition que les vêtements soient séchés conformément aux instructions émises par le fabricant de cette machine à laver. Consultez l'étiquette d'entretien des vêtements pour les autres instructions de lavage et de séchage. M2140 Le symbole Woolmark est une marque de certification dans de nombreux pays.</p> |
| Rapide 3kg | 3,0 kg | Cycle rapide pour les vêtements quotidien en coton, mélanges de cotons-synthétiques et synthétiques. Idéal pour les articles légers. /    |

| Programmes | Charge ¹⁾ | Propriétés / Étiquette d'entretien des textiles ²⁾ |
|---|----------------------|--|
| Draps XL | 4,5 kg | Sèche jusqu'à trois ensembles de draps à la fois. Minimise les torsions et enchevêtrements des articles volumineux pour garantir que chaque linge de lit atteint une sécheresse uniforme sans endroits humides. /  |
|  Outdoor | 2,0 kg | Maintient la fonctionnalité des tissus d'extérieur en textile technique et restaure l'imperméabilité des vestes imperméables et des vareuses avec doublures amovibles (convient pour le séchage dans un sèche-linge). /  |
|  Hygiene | 5,0 kg | Sèche et désinfecte vos vêtements et autres articles en maintenant la température au-dessus de 60 °C pendant un certain temps, éliminant ainsi 99,9 % des bactéries et des virus ⁴⁾ . Remarque : Ce cycle ne doit être utilisé que pour les vêtements humides. Ne convient pas aux vêtements délicats. /  |
|  Doudounes | 2,0 kg | Programme automatique qui sèche avec précision même l'isolation interne des vestes avec un rembourrage en plumes, duvet ou synthétique. Maintient l'apparence du vêtement et la fonctionnalité thermique /  |
| Soie | 0,5 kg | Préserve la forme des vêtements délicats en soie lavable en machine et à la main, minimisant les plis en utilisant de l'air chaud doux et des mouvements doux. /  |

¹⁾ Le poids maximum correspond à des articles secs.

²⁾ Pour connaître la signification des symboles de textiles, consultez le chapitre *UTILISATION QUOTIDIENNE : Préparation du linge*.

³⁾ Le programme  Coton ECO combiné à l'option *prêt à ranger*  Degré de séchage est le « Programme coton standard » conformément au Règlement UE de la commission N° 392/2012. Il est adapté au séchage du linge en coton humide normal. Il s'agit du programme le plus efficace en termes de consommation d'énergie pour sécher du linge en coton humide.

⁴⁾ Testé pour le candida albicans, les bactériophages MS-2 et Escherichia coli par l'institut indépendant Swissatest Testmaterialien AG en 2021 (rapport de test n° 20212038).

5.1 Programmes et compatibilité des options

| Programmes 1) | Options | | | | |
|---------------|------------------|-----------|----------------|---------|------------|
| | Degré de séchage | Minuterie | Anti-Froissage | Silence | Rafrâichir |
| MixDry | | ■ | ■ | ■ | ■ |
| Coton Eco | | | ■ | | |
| Coton | | ■ | ■ | ■ | ■ |
| Synthétiques | | ■ | ■ | ■ | ■ |
| Délicats | 2) | | ■ | | |
| Laine | | ■ 3) | | | |
| Rapide 3kg | 2) | | ■ | | |
| Draps XL | | ■ | ■ | | |
| Outdoor | 2) | | ■ | | |
| Hygiene | 2) | | ■ | | |
| Doudounes | | | ■ | | |
| Soie | 2) | | ■ | | |



1) En plus du programme, vous pouvez sélectionner une ou plusieurs options simultanément.

2) Réglé par défaut

3) Consultez le chapitre des OPTIONS : Minuterie pour le Laine programme

5.2 Données de consommation

| Programme | Vitesse d'essorage / humidité résiduelle | Temps de séchage 1) | Consommation énergétique 2) |
|-------------------------|--|---------------------|-----------------------------|
| Coton Eco 8,0 kg | | | |
| prêt à ranger | 1400 tr/min / 50% | 130 min. | 1,67 kWh |
| | 1000 tr/min / 60% | 154 min. | 1,99 kWh |
| Coton 8,0 kg | | | |
| prêt à repasser | 1400 tr/min / 50% | 97 min. | 1,21 kWh |

| Programme | Vitesse d'essorage / humidité résiduelle | Temps de séchage 1) | Consommation énergétique 2) |
|---|--|---------------------|-----------------------------|
| | 1000 tr/min / 60% | 118 min. | 1,51 kWh |
| Coton Eco 4,0 kg | | | |
|  prêt à ranger | 1400 tr/min / 50% | 78 min. | 0,92 kWh |
| | 1000 tr/min / 60% | 89 min. | 1,07 kWh |
| Synthétiques 4,0 kg | | | |
|  prêt à ranger | 1200 tr/min / 40% | 55 min. | 0,60 kWh |
| | 800 tr/min / 50% | 67 min. | 0,75 kWh |

1) Pour les charges partielles, la durée du cycle est plus courte et l'appareil utilise moins d'énergie.

2) Si la température ambiante n'est pas adaptée et/ou si le linge est mal essoré, la durée du cycle peut-être prolongé et la consommation d'énergie peut augmenter.

6. OPTIONS

6.1 Degré de séchage

Cette option permet d'obtenir le degré de séchage souhaité. Vous pouvez sélectionner le niveau de séchage :



Prêt à être repassé - degré
Prêt à repasser



Prêt à être rangé - degré
Prêt à ranger¹⁾



Prêt à être rangé - degré **Extra sec**

¹⁾ Sélection par défaut liée au programme

6.2 Minuterie

Pour : programmes Coton, Draps **XL**, Synthétiques et MixDry. Elle permet à l'utilisateur de régler une durée de séchage, d'un minimum de 10 min à un maximum de 2 heures (par paliers de 10 min). Lorsque cette option est activée, l'indication de la charge maximale disparaît.



Le cycle dure autant de temps que la durée de séchage sélectionnée indépendamment de la charge et de son niveau de séchage.

RECOMMANDATIONS RELATIVES À LA MINUTERIE POUR LE SÉCHAGE

jusqu'à 10 min action de l'air froid uniquement (aucun chauffage).

10 - 40 min séchage supplémentaire pour améliorer le niveau de séchage obtenu après le cycle de séchage précédent.

> 40 min séchage complet de petites quantités de linge (jusqu'à 4 kg) bien essoré (> 1200 tr/min).

Minuterie pour le programme Laine

Option adaptée au programme Laine pour ajuster le degré de séchage sur plus ou moins sec.

6.3 Anti-Froissage

Prolongez la phase anti-froissage (30 minutes) à la fin du cycle de séchage à 90 minutes. Après la phase de séchage, le tambour tourne quelques fois pour empêcher le linge de se froisser. Le linge peut être retiré pendant la phase anti-froissage.

6.4 Silence

Le niveau sonore de l'appareil est bas, ce qui n'affecte pas la qualité de séchage. L'appareil fonctionne lentement, et la durée du cycle est plus longue.

6.5 Rafraîchir

Pour rafraîchir les vêtements qui étaient rangés. La charge maximale ne peut pas dépasser 1 kg.

6.6 Alarme

Le signal sonore retentit à ce qui suit :

- fin du cycle
- au début et à la fin de la phase froissage

Le signal sonore est toujours activé par défaut. Vous pouvez utiliser cette option pour désactiver le son.

Option Alarme désactivée :

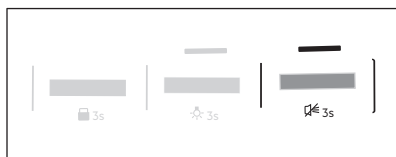

1. Mettez en fonctionnement le sèche-linge.

2. Sélectionnez un des programmes disponibles.
3. Appuyez et maintenez la touche Rafraîchir enfoncée pendant environ 3 secondes.

Le symbole  s'affiche.

4. Pour activer l'Alarme, appuyez à nouveau sur la touche ci-dessus jusqu'à ce que le symbole disparaisse.

6.7 Fin programmée

-  Cette option permet de choisir l'heure de la fin d'un programme. Une fois activée, l'appareil attend le bon moment pour commencer le processus de séchage.

Fin programmée temps est la somme du temps de veille et du temps de séchage.

Pour définir l'Fin programméeoption :

1. Réglez le programme et les options de séchage.
2. Appuyez plusieurs fois sur Fin programmée jusqu'à ce que l'affichage indique l'heure à laquelle le programme doit se terminer (par exemple 12h, si le programme doit se terminer dans les 12 heures.)
3. Appuyez sur la touche Départ/Pause. Le tambour commence à tourner pour effectuer le **ProSense** estimation, si cela est prévu dans le programme sélectionné.
4. L'appareil démarre le compte à rebours jusqu'à la fin du programme et le programme démarre au bon moment pour se terminer à l'heure définie par cette option.

7. AVANT LA PREMIÈRE UTILISATION



Les verrous à l'arrière du tambour se retirent automatiquement lorsque le sèche-linge est allumé pour la première fois. Il se peut que vous entendiez du bruit.

Pour débloquer les verrous à l'arrière du tambour :

1. Mettez l'appareil en marche.
2. Sélectionnez un programme.
3. Appuyez sur la touche Départ/Pause. Le tambour commence à tourner. Les verrous à l'arrière du tambour sont automatiquement désactivés.

Avant d'utiliser l'appareil pour sécher des articles :

- Nettoyez le tambour du sèche-linge avec un chiffon humide.
- Lancez un programme d'une heure avec du linge humide.

i Au début du cycle de séchage (3 à 5 premières minutes) le niveau sonore peut être légèrement plus fort. Ceci est dû au démarrage du compresseur. Ce phénomène est normal sur tous les appareils fonctionnant avec un compresseur comme les réfrigérateurs et congélateurs.

7.1 Odeur inhabituelle

L'appareil est soigneusement emballé.

Après le déballage du produit, vous pouvez constater une odeur inhabituelle. Ceci est normal sur les produits neufs.

L'appareil est constitué de plusieurs types de matériaux qui peuvent générer ensemble une odeur inhabituelle.

Au fil du temps et après quelques cycles de séchage, l'odeur inhabituelle disparaît progressivement.

7.2 Bruits

i Différents bruits peuvent être émis à différentes phases du cycle de séchage. Ces bruits de fonctionnement sont tout à fait normaux.

Fonctionnement du compresseur.

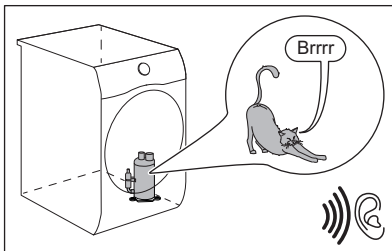

Tambour tournant.

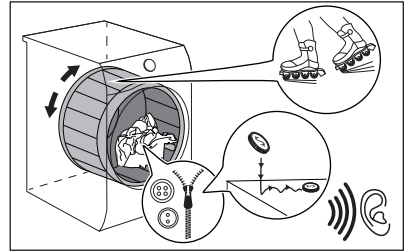

Fonctionnement des ventilateurs.

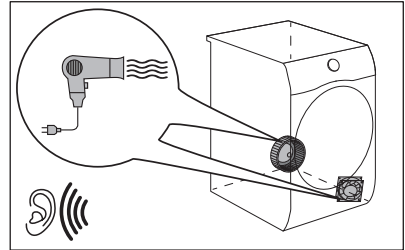

Fonctionnement de la pompe et transfert de la condensation dans le réservoir.

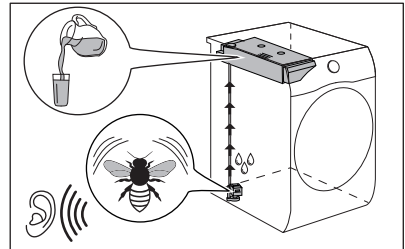

8. UTILISATION QUOTIDIENNE

8.1 Préparation du linge



Très souvent après le cycle de lavage, les vêtements sont mélangés et enchevêtrés.

Sécher des vêtements mélangés et enchevêtrés n'est pas efficace.

Pour garantir un flux d'air approprié et un séchage homogène, il est conseillé de secouer et de charger un par un les vêtements dans le sèche-linge.

Pour garantir un processus de séchage approprié :

- Fermez les fermetures à glissière.
- Fermez les boutons des housses de couette.
- Ne laissez pas de cordons ni de rubans dénoués pour le séchage (par exemple des cordons de tablier). Nouez-les avant de démarrer le programme.
- Videz les poches.
- Retournez les articles ayant un revêtement intérieur en coton. Le

revêtement en coton doit être tourné vers l'extérieur.

- Sélectionnez toujours le programme le plus adapté au type de linge.
- Ne mélangez pas les couleurs foncées et les couleurs claires.
- Utilisez un programme adapté pour le coton, le jersey et la bonneterie pour éviter qu'ils ne rétrécissent.
- Ne dépassez pas la charge maximale indiquée dans le chapitre des programmes ou sur l'affichage.
- Séchez uniquement du linge adapté au sèche-linge. Reportez-vous aux étiquettes des vêtements.
- Ne séchez pas les grands articles et les petits articles ensemble. Les petits articles peuvent se coincer dans les grands et ne pas sécher correctement.
- Secouez les tissus et les vêtements de grande taille avant de les placer dans le sèche-linge. Cela sert à éviter des zones d'humidité à l'intérieur du tissu après le cycle de séchage.

| Étiquette d'entretien du textile | Description |
|----------------------------------|---|
| | Linge adapté au sèche-linge. |
| | Linge adapté au sèche-linge à haute température. |
| | Linge adapté au sèche-linge à basse température uniquement. |
| | Linge non adapté au sèche-linge. |

8.2 Chargement du linge



ATTENTION!

Assurez-vous que le linge n'est pas coincé entre le hublot de l'appareil et le joint en caoutchouc.

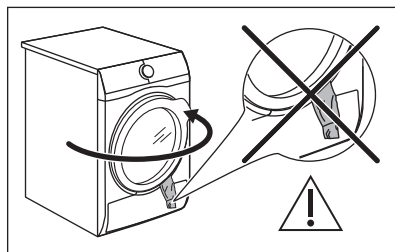

1. Ouvrez le hublot de l'appareil.
2. Chargez le linge dans le tambour, un article à la fois.
3. Fermez la porte de l'appareil.

8.3 Activation de l'appareil

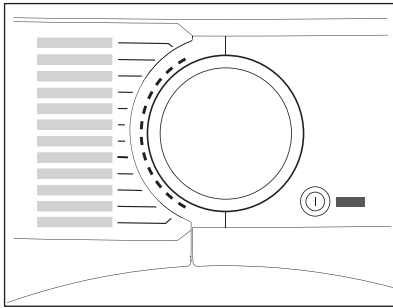

Pour allumer l'appareil :

Appuyez sur la touche Marche/Arrêt.
Si l'appareil est allumé, certains indicateurs apparaissent sur l'affichage.

8.4 Fonction auto-off

Pour réduire la consommation d'énergie, la fonction auto-off éteint automatiquement l'appareil :

- si vous n'appuyez pas sur la touche Départ/Pause dans les 5 minutes.
- 5 minutes après la fin du cycle.

Appuyez sur la touche Marche/Arrêt pour allumer l'appareil.

Si l'appareil est allumé, certains indicateurs apparaissent sur l'affichage.

8.5 Réglage d'un programme

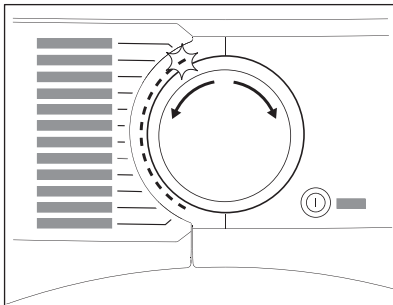

Utilisez le sélecteur de programme pour sélectionner le programme.

La durée approximative du programme apparaît sur l'affichage.



Les véritables temps de séchage dépendent du type de charge (quantité et composition), de la température ambiante et du taux d'humidité dans votre linge après la phase d'essorage.

8.6 Options

Conjointement au programme, vous pouvez sélectionner 1 ou plusieurs options spéciales.

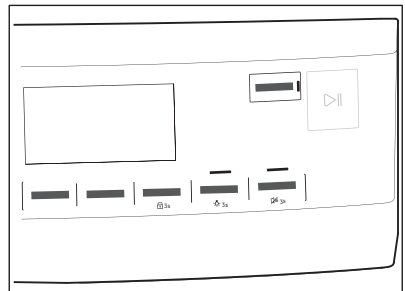

Pour activer ou désactiver une option, appuyez sur la touche ou la combinaison de 2 touches correspondantes.

Son symbole s'affiche, ou le voyant au-dessus de la touche correspondante s'allume.

8.7 Option Sécurité enfants

La sécurité enfants peut être activée pour empêcher les enfants de jouer avec l'appareil. L'option Sécurité enfants verrouille toutes les touches et le sélecteur de programme (cette option ne verrouille pas la touche **Marche/Arrêt**).

Vous pouvez activer l'option Sécurité enfants :

- avant d'appuyer sur la touche **Départ/Pause**, ce qui empêche l'appareil de démarrer
- après avoir appuyé sur la touche **Départ/Pause** ; la sélection des programmes et options est désactivée.

Activation de l'option Sécurité enfants :



1. Allumez le sèche-linge.
 2. Sélectionnez un des programmes disponibles.
 3. Appuyez sur le Anti-Froissage bouton et maintenez-le enfoncé pendant environ 3 secondes.
- Le symbole  s'affiche.
4. Pour désactiver la sécurité enfants, appuyez à nouveau sur les touches ci-dessus jusqu'à ce que le symbole disparaisse.

8.8 Départ d'un programme

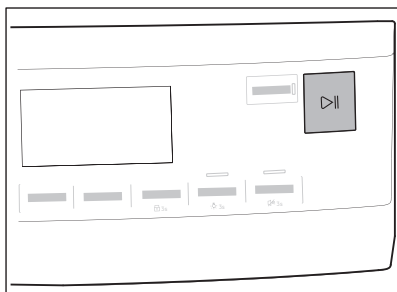

Pour lancer le programme :

Appuyez sur la touche **Départ/Pause**. L'appareil démarre et le voyant au-dessus de la touche cesse de clignoter et reste fixe.

8.9 ProSenseDétection de la chargeProSense



La **ProSense** La technologie ProSense détecte la quantité de linge et paramètre la durée du programme.

Après avoir sélectionné un programme de séchage, l'**ProSense** icône s'allume sur l'affichage si le programme le prend en charge.

Après avoir appuyé sur la touche Départ/Pause, ProSense démarre la détection de charge de linge :

1. L'appareil détecte la charge dans la première minute : le voyant clignote, les barres sous l'icône se déplacent d'avant en arrière  et le tambour tourne brièvement.
2. Ensuite, le tambour cesse de tourner et l'affichage indique la nouvelle durée du programme, ajustée en fonction de la charge détectée. Le nombre de barres, de 1 à 4, représente la charge estimée. 4 barres représentent la charge maximale pour le programme sélectionné.



En cas de **surcharge du tambour**, l'indicateur de charge maximale déclarée s'allume à nouveau avec l'

MAX

indicateur clignotant. Dans ce cas, pendant ces 30 secondes, il est possible d'ouvrir la porte et d'enlever le linge en excédent. Une fois retiré, appuyez sur la touche Départ/Pause pour redémarrer le programme. Si la quantité de linge n'est pas réduite, le programme démarre quand même. Dans ce cas, il n'est pas possible de garantir les meilleurs résultats.

8.10 Modification de programme

Pour modifier un programme :

1. Appuyez sur la touche Marche/Arrêt pour éteindre l'appareil.
2. Appuyez à nouveau sur la touche Marche/Arrêt pour allumer l'appareil.
3. Sélectionnez un nouveau programme.

8.11 Fin du programme

- i** Nettoyez le filtre et vidangez le bac d'eau de condensation après chaque cycle de séchage. (Reportez-vous au chapitre ENTRETIEN ET NETTOYAGE.)

Une fois le cycle de séchage terminé, le symbole  apparaît sur l'affichage. Si l'option Alarme est activée, un signal sonore intermittent retentit pendant une minute.

- i** Si vous n'éteignez pas l'appareil, la phase anti-froissage démarre (elle n'est pas active avec tous les programmes). Le symbole  clignotant indique l'exécution de la phase anti-froissage. Pendant cette phase, vous pouvez retirer le linge.

Pour sortir le linge :

1. Appuyez sur la touche Marche/Arrêt pendant 2 secondes pour éteindre l'appareil.
 2. Ouvrez la porte de l'appareil.
 3. Sortez le linge.
 4. Fermez la porte de l'appareil.
- Causes possibles de résultats de séchage non satisfaisants :

- Paramètres du niveau de séchage par défaut non adaptés. Consultez le chapitre *Réglage du niveau de séchage par défaut*

- La température est trop basse ou trop élevée. La température ambiante optimale est comprise entre 18 et 25 °C.

8.12 Voyant du tambour allumé

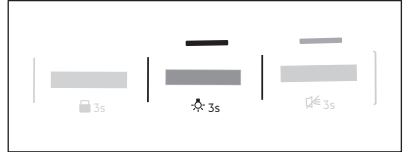

Appuyez sur la Silence touche et maintenez-la enfoncée pendant environ 3 secondes.

L'éclairage à l'intérieur du tambour est allumé.

8.13 Causes possibles de résultats de séchage non satisfaisants :

- Le filtre est obstrué. Un filtre obstrué rend le séchage inefficace.
- Les fentes de circulation d'air sont obstruées.
- Le tambour est sale.
- Paramètres du niveau de séchage par défaut non adaptés. Consultez le chapitre *Réglage du niveau de séchage par défaut*
- La température est trop basse ou trop élevée. La température ambiante optimale est comprise entre 18 et 25 °C.

9. CONSEILS

9.1 Conseils écologiques

- Essorez suffisamment le linge avant de le sécher.
- Ne dépassez pas les charges indiquées au chapitre consacré aux programmes.
- Nettoyez le filtre après chaque cycle de séchage.
- N'utilisez pas d'assouplissant pour le lavage et le séchage. Le sèche-linge adoucit automatiquement le linge.
- L'eau provenant du bac d'eau peut être utilisée pour repasser les vêtements. Vous devez d'abord filtrer l'eau pour éliminer les fibres textiles restantes (un filtre à café simple convient).
- Maintenez toujours dégagées les fentes de circulation d'air en bas de l'appareil.
- Veillez à maintenir une bonne circulation d'air autour de l'appareil.

9.2 Réglage du degré de séchage par défaut

Pour modifier le degré de séchage par défaut :

1. Mettez l'appareil en fonctionnement.
2. Sélectionnez un des programmes disponibles.
3. Appuyez simultanément sur les touches **Minuterie** et **Anti-Froissage** et maintenez-les enfoncées.

Un des symboles s'affiche :

- Séchage maximal

- Extra sec

- Séchage standard

4. Appuyez à plusieurs reprises sur **Départ/Pause** la touche jusqu'à ce que le degré de séchage souhaité s'affiche.

| Degré de séchage | Symbole affiché | |
|------------------|-----------------|--|
| Séchage maximal | | |
| Extra sec | | |
| Séchage standard | | |

5. Pour sauvegarder le réglage, appuyez simultanément sur les

touches **Minuterie** et **Anti-Froissage** et maintenez-les enfoncées pendant 2 secondes.

9.3 Désactivation du voyant du réservoir

Par défaut, le voyant du bac d'eau est allumé. Il s'allume à la fin du cycle de séchage ou en cours de cycle si le bac d'eau est plein. Si le kit de vidange est installé, le bac d'eau se vidange automatiquement et le voyant peut être désactivé.

Pour désactiver le voyant :

1. Mettez l'appareil en fonctionnement.
2. Sélectionnez un des programmes disponibles.
3. Appuyez simultanément sur les touches **Silence** et **Rafraîchir** maintenez-les enfoncées.

L'une des 2 configurations est possible :

- le voyant réservoir : est allumé et le symbole s'affiche ; le voyant du bac d'eau de condensation est **allumé** en permanence
- le voyant réservoir : est éteint et le symbole s'affiche ; le voyant du bac d'eau de condensation est **éteint** en permanence

10. ENTRETIEN ET NETTOYAGE

10.1 Nettoyage du filtre

À la fin de chaque cycle, le symbole **filtre** s'affiche et vous devez nettoyer le filtre.



Le filtre retient les peluches pendant le séchage.



Pour obtenir les meilleures performances de séchage, nettoyez le filtre régulièrement ; un filtre obstrué allonge les cycles et augmente la consommation d'énergie. Utilisez votre main pour nettoyer le filtre et, si nécessaire, un aspirateur.

**ATTENTION!**

Évitez d'utiliser de l'eau pour nettoyer le filtre. Jetez plutôt les peluches à la poubelle (évités la dispersion de fibre de plastique dans l'eau ambiante).

1. Ouvrez la porte. Retirez le filtre.

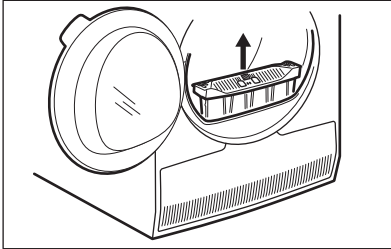

2. Poussez sur le crochet pour ouvrir le filtre.

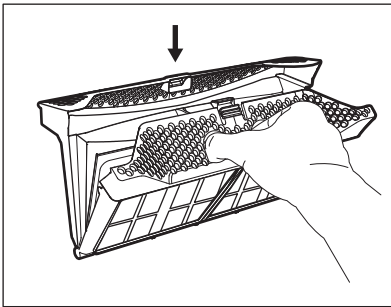

3. Ramassez à la main les peluches provenant des deux parties internes du filtre.

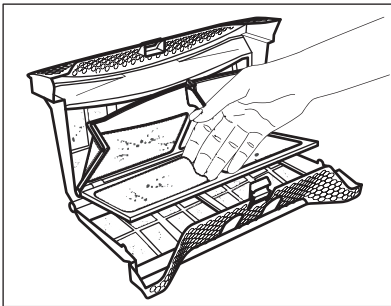

Jetez les peluches à la poubelle.

4. Si nécessaire, nettoyez le filtre à l'aide d'un aspirateur. Refermez le filtre.

5. Si nécessaire, retirez les peluches du logement et du joint du filtre. Vous pouvez utiliser un aspirateur. Remettez le filtre dans son logement.

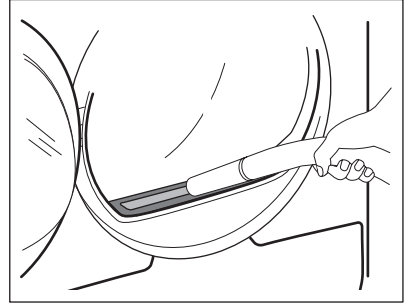

10.2 Vidange du bac d'eau de condensation

Videz le bac d'eau de condensation après chaque cycle de séchage.

Si le bac d'eau de condensation est plein, le programme s'interrompt automatiquement. Le symbole  *reservoir* s'affiche et vous devez vidanger le bac d'eau de condensation.

Pour vidanger le bac d'eau de condensation :

1. Tirez sur le bac d'eau de condensation et maintenez-le en position horizontale.

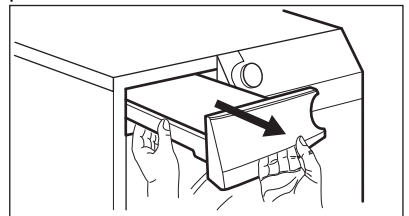

2. Sortez le raccord en plastique et vidangez le bac d'eau de condensation dans un évier ou un réceptacle équivalent.

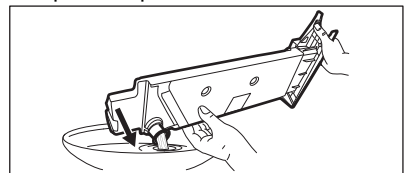

3. Remettez le raccord en plastique et le bac d'eau de condensation en position.
4. Pour faire repartir le programme, appuyez sur la touche Départ/Pause.

10.3 Nettoyage du condenseur

Si le symbole \Rightarrow *Condenseur* clignote sur l'affichage, vérifiez le condenseur et son compartiment. S'il est sale, nettoyez-le. Veillez à effectuer cette vérification au moins une fois tous les 6 mois.



AVERTISSEMENT!

Ne touchez pas les surfaces métalliques à mains nues. Risque de blessure. Portez des gants de protection. Nettoyez-les doucement pour ne pas endommager la surface métallique.

Pour effectuer la vérification :

1. Ouvrez la porte. Retirez le filtre.

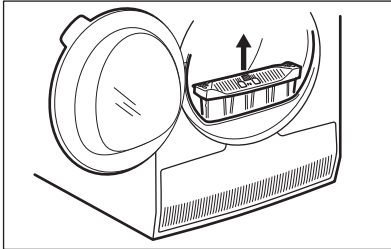

2. Ouvrez le cache du condenseur.

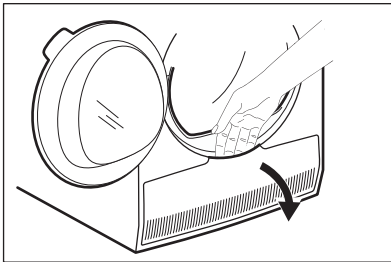

3. Tournez le levier pour déverrouiller le couvercle du condenseur.

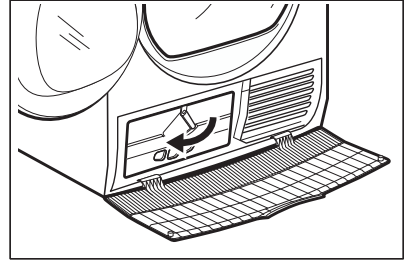

4. Abaissez le couvercle du condenseur.

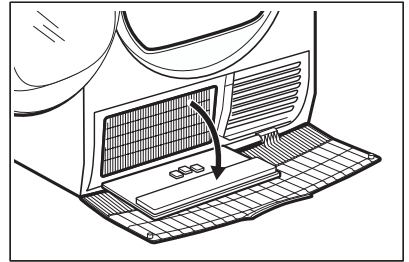

5. Si nécessaire, retirez les peluches sur le condenseur et dans son compartiment. Vous pouvez utiliser un aspirateur avec une brosse attachée.

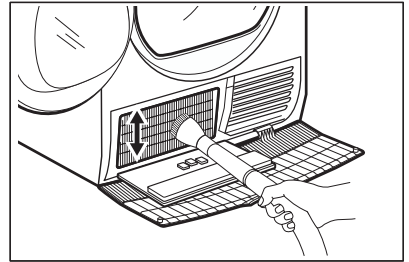

6. Fermez le couvercle du condenseur.
7. Tournez le levier jusqu'à ce qu'il se verrouille en place.
8. Remettez le filtre en place.

10.4 Nettoyage du tambour



AVERTISSEMENT!

Débranchez l'appareil avant de le nettoyer.

Utilisez un détergent savonneux doux standard pour nettoyer la surface interne

du tambour et ses aubes. Séchez les surfaces nettoyées avec un chiffon doux.



ATTENTION!

N'utilisez pas de matières abrasives ou de laine d'acier pour nettoyer le tambour.



ATTENTION!

Ne nettoyez pas l'appareil à l'aide de produits de nettoyage pour meubles ou autres pouvant entraîner une corrosion.

10.5 Nettoyage du bandeau de commande et de l'enveloppe

Utilisez un détergent savonneux neutre standard pour nettoyer le bandeau de commande et le boîtier.

Nettoyez-les à l'aide d'un chiffon humide. Séchez les surfaces nettoyées avec un chiffon doux.

10.6 Nettoyage des fentes de circulation d'air

Utilisez un aspirateur pour retirer les peluches des fentes de circulation d'air.

11. DÉPANNAGE



AVERTISSEMENT!

Reportez-vous aux chapitres concernant la sécurité.

11.1 Codes d'erreur

L'appareil ne démarre pas ou se met à l'arrêt en cours de programme.

Dans un premier temps, essayez de trouver une solution au problème (reportez-vous au tableau). Si le problème persiste, contactez le service après-vente agréé.



AVERTISSEMENT!

Mettez à l'arrêt l'appareil avant de procéder à la vérification.

En cas de problèmes majeurs, les signaux sonores se déclenchent, un code d'erreur s'affiche et la touche Départ/Pause peut clignoter en continu :

| Code d'erreur | Cause possible | Solution |
|---------------|--|--|
| E50 | Surcharge du moteur de l'appareil. Trop de linge ou linge coincé dans le tambour. | Le programme ne s'est pas terminé. Retirez le linge du tambour, sélectionnez le programme et redémarrez le cycle. |
| E90 ou E91 | Panne interne. Il n'y a aucune communication entre les composants électroniques de l'appareil. | Le programme ne s'est pas terminé correctement ou l'appareil s'est mis à l'arrêt trop tôt. Mettez à l'arrêt l'appareil et remettez-le en fonctionnement. Si le code d'erreur s'affiche à nouveau, contactez le service après-vente agréé. |

| Code d'erreur | Cause possible | Solution |
|---------------|---|---|
| EH0 | L'alimentation électrique est instable. | Si l'appareil affiche EH0 , veuillez attendre que l'alimentation secteur soit stable puis appuyez sur Départ. Si l'appareil interrompt le cycle sans indication, appuyez sur Départ du cycle. En cas d'avertissement, vérifiez l'intégrité du cordon/de la fiche électrique ou l'alimentation secteur. |

Si d'autres codes d'erreur s'affichent, mettez à l'arrêt et de nouveau en fonctionnement l'appareil. Si le problème persiste, contactez le service après-vente agréé.

Pour tout autre problème avec le sèche-linge, consultez le tableau ci-dessous pour connaître les solutions possibles.

11.2 Dépannage

| Problème | Cause possible | Solution |
|-----------------------------------|--|---|
| Le sèche-linge ne fonctionne pas. | Le sèche-linge n'est pas branché électriquement. | Branchez l'appareil à une prise électrique. Vérifiez le fusible dans la boîte à fusibles (installation domestique). |
| | Le hublot est ouvert. | Refermez la porte. |
| | Vous n'avez pas appuyé sur la touche Marche/Arrêt. | Appuyez sur la touche Marche/Arrêt. |
| | Vous n'avez pas appuyé sur la touche Départ/Pause. | Appuyez sur la touche Départ/Pause. |
| | L'appareil est en mode veille. | Appuyez sur la touche Marche/Arrêt. |

| Problème | Cause possible | Solution |
|--|---|--|
| Résultats de séchage insatisfaisants. | Sélection d'un programme inapproprié. | Sélectionnez un programme. 1) |
| | Le filtre est obstrué. | Nettoyez le filtre. 2) |
| | Degré de séchage l'option était réglée sur  <i>arrêt à repasser</i> . 3) | Réglez l'option Degré de séchage sur un niveau plus élevé. |
| | La charge est trop importante. | Ne dépassez pas la charge maximale. |
| | Les fentes de circulation d'air sont obstruées. | Nettoyez les fentes d'aération qui se trouvent en bas de l'appareil. |
| | Le capteur d'humidité du tambour est sale. | Nettoyez la surface avant du tambour. |
| | Le degré de séchage n'est pas réglé sur le bon niveau. | Réglez le degré de séchage. 4) |
| Le hublot ne ferme pas | Le filtre n'est pas verrouillé en position. | Mettez le filtre dans la bonne position. |
| | Du linge est coincé entre le hublot et le joint. | Retirez les objets coincés et fermez le hublot. |
| Vous ne pouvez pas modifier le programme ou les options. | Après le départ du cycle, vous ne pouvez pas modifier le programme ou les options. | Éteignez puis rallumez le sèche-linge. Modifiez le programme ou l'option. |
| Vous ne pouvez pas sélectionner d'option. Un signal sonore retentit. | L'option que vous avez essayé d'activer ne s'applique pas au programme que vous avez sélectionné. | Éteignez puis rallumez le sèche-linge. Modifiez le programme ou l'option. |
| Absence d'éclairage dans le tambour. | Éclairage du tambour défectueux. | Contactez le service après-vente pour remplacer l'éclairage du tambour. |
| Durée inattendue sur l'affichage. | La durée de séchage est calculée en fonction de la taille et du niveau d'humidité de la charge. | Ce calcul est automatique, l'appareil fonctionne correctement. |
| Le programme est inactif. | Le bac d'eau de condensation est plein. | Videz le bac d'eau de condensation, appuyez sur la touche Départ/Pause. 2) |

| Problème | Cause possible | Solution |
|--|---|---|
| Le cycle de séchage est trop court. | La charge est trop petite. | Sélectionnez un programme avec minuterie. La durée doit être proportionnelle à la charge. Pour sécher un seul article ou une petite quantité de linge, nous vous recommandons d'utiliser des temps de séchage courts. |
| | Le linge est trop sec. | Sélectionnez un programme Minuterie approprié, ou un degré de séchage plus élevé (par ex. ☀️ <i>très sec</i>) |
| Cycle de séchage trop long ⁵⁾ | Le filtre est obstrué. | Nettoyez le filtre. |
| | La charge est trop importante. | Ne dépassez pas la charge maximale. |
| | Le linge n'était pas assez essoré. | Essorez une nouvelle fois le linge dans le lave-linge. |
| | La température de la pièce est trop élevée ou trop basse ; il ne s'agit pas d'une anomalie de l'appareil. | Assurez-vous que la température de la pièce est comprise entre +5 °C et +35 °C. La température optimale dans la pièce pour obtenir les meilleurs résultats est comprise entre 18 ° et 25 °C. |

1) Suivez le descriptif du programme ; reportez-vous au chapitre PROGRAMMES.

2) Reportez-vous au chapitre *ENTRETIEN ET NETTOYAGE*.

3) Uniquement les sèche-linge avec l'option Degré de séchage.

4) Reportez-vous au chapitre CONSEILS.

5) Remarque : Au bout de 6 heures maximum, le cycle de séchage s'arrête automatiquement.

11.3 Causes possibles de résultats de séchage non satisfaisants :

- Le filtre est obstrué. Un filtre obstrué rend le séchage inefficace.
- Les fentes de circulation d'air sont obstruées.
- Le tambour est sale.
- Paramètres du niveau de séchage par défaut non adaptés. Consultez le chapitre *Réglage du niveau de séchage par défaut*
- La température est trop basse ou trop élevée. La température ambiante optimale est comprise entre 18 et 25 °C.

12. DONNÉES TECHNIQUES

| | |
|---|-------------------------------------|
| Hauteur x Largeur x Profondeur | 850 x 596 x 638 mm (maximum 663 mm) |
| Profondeur max. avec la porte de l'appareil ouverte | 1108 mm |

| | |
|--|--------------------------------------|
| Largeur max. avec la porte de l'appareil ouverte | 958 mm |
| Hauteur réglable | 850 mm (+ 15 mm - réglage des pieds) |
| Volume du tambour | 118 l |
| Volume de charge maximale | 8,0 kg |
| Tension | 230 V |
| Fréquence | 50 Hz |
| Niveau de puissance sonore | 64 dB |
| Puissance totale | 700 W |
| Classe d'efficacité énergétique | A+++ |
| Consommation d'énergie du programme standard pour le coton avec une charge complète. ¹⁾ | 1,47 kWh |
| Consommation d'énergie du programme standard pour le coton avec la charge partielle. ²⁾ | 0,83 kWh |
| Consommation énergétique annuelle ³⁾ | 176,50 kWh |
| Puissance absorbée en mode veille ⁴⁾ | 0,05 W |
| Puissance absorbée en mode arrêt ⁴⁾ | 0,05 W |
| Type d'utilisation | Domestique |
| Température ambiante autorisée | +5 °C à +35 °C |
| Le niveau de protection contre l'infiltration de particules solides et d'humidité est assuré par le couvercle de protection, sauf si l'équipement basse tension ne dispose d'aucune protection contre l'humidité | IPX4 |
| Désignation du gaz | R290 |
| Poids | 0,149 kg |

¹⁾ En référence à la norme EN 61121. 8 kg de coton centrifugé à 1000 tr/min.

²⁾ En référence à la norme EN 61121. 4 kg de coton centrifugé à 1000 tr/min.

³⁾ Consommation énergétique annuelle en kWh basée sur 160 cycles de séchage du programme coton standard, avec une charge complète ou partielle, et la consommation des modes basse consommation. La consommation énergétique réelle par cycle dépendra de l'utilisation de l'appareil (RÈGLEMENT (UE) No 392/2012).

⁴⁾ En référence à la norme EN 61121.

Les informations fournies dans le tableau ci-dessus sont conformes à la directive d'application 2009/125/CE du règlement 392/2012 de la commission européenne.

13. ACCESSOIRES

13.1 Brosse pour fentes de condenseur

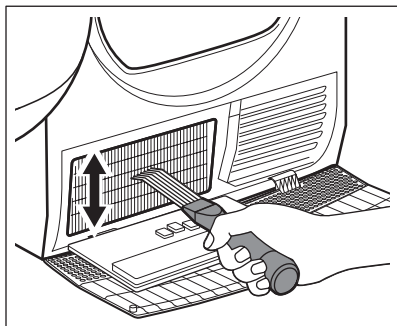

Nom de l'accessoire : M4YM3001

Disponible auprès de votre magasin vendeur agréé.

Brosse spéciale pour nettoyer les fentes du condenseur des peluches. Aide à maintenir une efficacité de séchage optimale.

Lisez attentivement les instructions fournies avec l'accessoire.

13.2 Kit de vidange

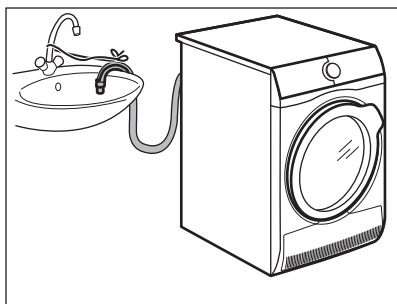

Nom de l'accessoire : E2YH01.

Disponible chez votre vendeur agréé (peut se fixer à certains types de sèche-linge).

Pour la vidange directe de l'eau de condensation dans une cuvette, un siphon, une rigole, etc. Après l'installation, le réservoir d'eau est vidangé automatiquement. Le réservoir d'eau doit rester dans l'appareil.

Le tuyau installé doit être placé à une distance de 50 cm à 100 cm du sol. Ce tuyau ne doit pas faire de boucle. Diminuez la longueur du tuyau si nécessaire.

Lisez attentivement les instructions fournies avec l'accessoire.

13.3 Panier du sèche-linge à linge

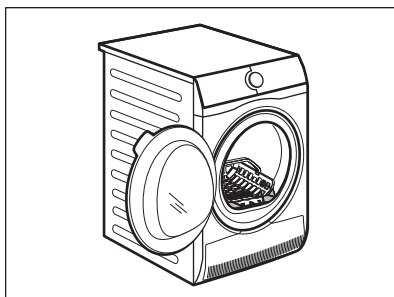

Nom de l'accessoire : E4YH200 (A049509), A4YH200 (A049509).

Le panier du sèche-linge permet de sécher en toute sécurité dans le sèche-linge :

- les articles délicats
- la lingerie
- les peluches
- les chaussures de sport
- les pulls/chemisiers

13.4 Socle avec tiroir

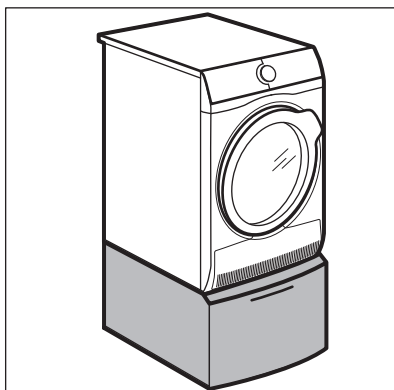

Nom de l'accessoire : E6WHPED4.

Disponible auprès de votre magasin vendeur agréé.

Pour rehausser votre appareil et ainsi faciliter le chargement et le déchargement du linge.

Le tiroir peut servir au rangement du linge comme les serviettes ainsi que des produits de nettoyage et autres.

Lisez attentivement les instructions fournies avec l'accessoire.

Nom de l'accessoire : SKP11GW3, STA9GW3

Disponible auprès de votre magasin vendeur agréé.

Le kit de superposition ne peut être utilisé qu'avec les lave-linge et les sèche-linge indiqués dans le livret. Voir la brochure jointe.

Lisez attentivement les instructions fournies avec l'accessoire.

13.5 Kit de superposition

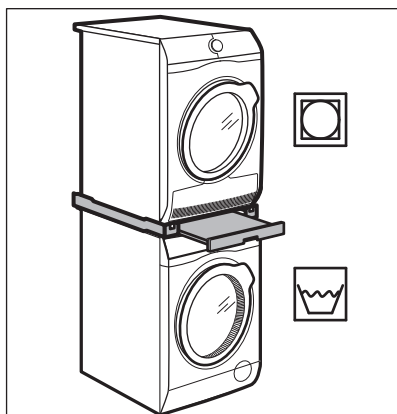

14. GUIDE DE DÉMARRAGE RAPIDE

14.1 Utilisation quotidienne

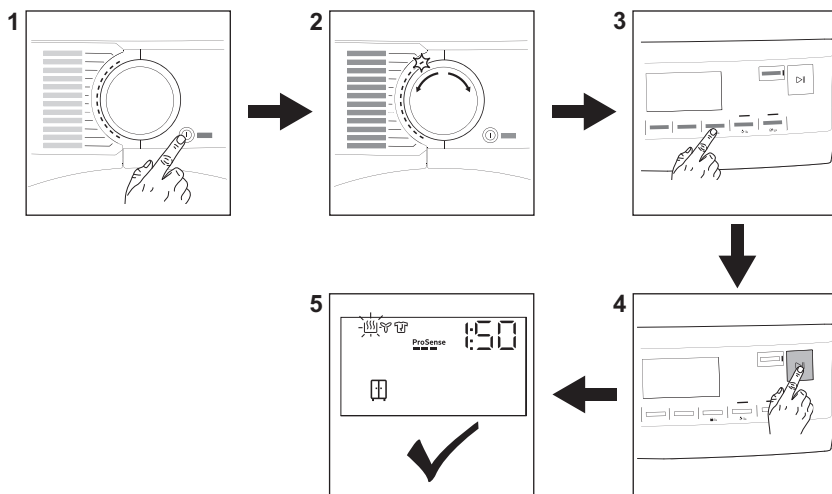

1. Appuyez sur la touche **Marche/Arrêt** pour mettre en fonctionnement l'appareil.
2. Utilisez le sélecteur pour régler le programme.
3. Pour activer ou désactiver une option, appuyez sur la touche appropriée.
4. Appuyez sur la touche **Départ/Pause**.
5. L'appareil démarre.



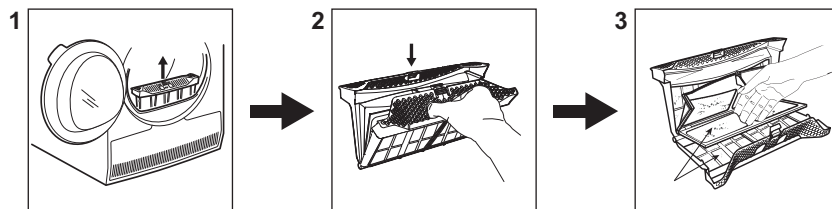



14.2 Nettoyage du filtre



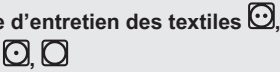



À la fin de chaque cycle, le symbole  *filtre* s'affiche et vous devez nettoyer le filtre.

1. Ouvrez le hublot. Retirez le filtre.
2. Poussez sur le crochet pour ouvrir le filtre.
3. Ramassez à la main les peluches provenant des deux parties internes du filtre. Jetez les peluches à la poubelle.

14.3 Programmes

| Programmes | Charge 1) | Propriétés / Étiquette d'entretien des textiles  |
|---|-----------|--|
| MixDry | 5,0 kg | Conçu pour le séchage de routine des textiles que vous lavez sans trier. Sèche les vêtements de façon uniforme en coton, mélanges de cotons-synthétiques et synthétiques. |
|  Coton Eco | 8,0 kg | Programme pour les tissus en coton conçu pour des économies d'énergie maximales. |
| Coton | 8,0 kg | Programme pour les tissus en coton blancs et colorés. Le réglage par défaut est le niveau de séchage prêt à être rangé. |
| Synthétiques | 4,0 kg | Vêtements faits de mélanges contenant principalement des fibres synthétiques comme le polyester, le polyamide, etc. |
| Délicats | 2,0 kg | Recommandé pour les tissus délicats génériques tels que la viscose, la rayonne, l'acrylique et leurs mélanges. |
|   Laine | 1,0 kg | Séchage en douceur pour les lainages lavables à la machine et à la main. Sortez immédiatement les articles une fois le programme terminé. |
| Rapide 3kg | 3,0 kg | Cycle rapide pour les vêtements quotidien en coton, mélanges de cotons-synthétiques et synthétiques. Idéal pour les articles légers. |
| Draps XL | 4,5 kg | Sèche jusqu'à trois ensembles de draps à la fois. Minimise les torsions et enchevêtrements des articles volumineux pour garantir que chaque linge de lit atteint une sécheresse uniforme sans endroits humides. |
|  Outdoor | 2,0 kg | Maintient la fonctionnalité des tissus d'extérieur en textile technique et restaure l'imperméabilité des vestes imperméables et des vareuses avec doublures amovibles (convient pour le séchage dans un sèche-linge). |
|  Hygiène | 5,0 kg | Sèche et désinfecte vos vêtements et autres articles en maintenant la température au-dessus de 60 °C pendant un certain temps, éliminant ainsi 99,9 % des bactéries et des virus ²⁾ . Remarque : Ce cycle ne doit être utilisé que pour les vêtements humides. Ne convient pas aux vêtements délicats. |

| Programmes | Charge 1) | Propriétés / Étiquette d'entretien des textiles    |
|---|-----------|---|
|  Doudounes | 2,0 kg | Programme automatique qui sèche avec précision même l'isolation interne des vestes avec un rembourrage en plumes, duvet ou synthétique. Maintient l'apparence du vêtement et la fonctionnalité thermique |
| Soie | 0,5 kg | Préserve la forme des vêtements délicats en soie lavable en machine et à la main, minimisant les plis en utilisant de l'air chaud doux et des mouvements doux. |

1) Le poids maximum correspond à des articles secs.

2) Testé pour le candida albicans, les bactériophages MS-2 et Escherichia coli par l'institut indépendant Swissatest Testmaterialien AG en 2021 (rapport de test n° 20212038).

15. FICHE D'INFORMATION PRODUIT EN RÉFÉRENCE AU RÈGLEMENT 1369/2017 DE L'UE

| Fiche d'informations produit | |
|---|--------------------------|
| Marque | AEG |
| Modèle | TR98H64B PNC916099269 |
| Capacité nominale en kg | 8 |
| Sèche-linge à évacuation ou à condensation | Condenseur |
| Classe d'efficacité énergétique | A++ |
| Consommation énergétique annuelle en kWh basée sur 160 cycles de séchage du programme standard pour le coton, avec une charge complète ou partielle, et la consommation des modes basse consommation. La consommation énergétique réelle par cycle dépendra de l'utilisation de l'appareil. | 234,70 |
| Sèche-linge automatique ou non automatique | Automatique |
| Consommation d'énergie du programme standard pour le coton en kWh pour une charge complète | 1,99 |
| Consommation d'énergie du programme standard pour le coton en kWh pour une charge partielle | 1,07 |
| Consommation d'énergie en mode arrêt en W | 0,13 |
| Consommation d'énergie en mode laissé sur marche en W | 0,13 |
| Durée en mode Veille en minutes | 5 |

| | |
|---|-----|
| Le « programme standard pour le coton » utilisé avec une charge complète et partielle est le programme de séchage standard utilisé pour les informations de l'étiquette énergétique et de la fiche produit. Il est adapté au séchage du linge en coton normalement humide et est le programme le plus efficace en termes de consommation d'énergie pour le coton. | |
| Durée pondérée du « programme standard pour le coton avec une charge complète et partielle » en minutes | 000 |
| Durée du « programme standard pour le coton avec une charge complète » en minutes | 154 |
| Durée du « programme standard pour le coton avec une charge partielle » en minutes | 89 |
| Classe d'efficacité de la condensation sur une échelle allant de G (moins efficace) à A (plus efficace) | 000 |
| Efficacité moyenne de la condensation du programme standard pour le coton avec une charge complète, en pourcentage | 000 |
| Efficacité moyenne de la condensation du programme standard pour le coton avec une charge partielle, en pourcentage | 000 |
| Efficacité de la condensation pondérée du « programme standard pour le coton avec une charge complète et partielle » | 000 |
| Niveau sonore en dB | 67 |
| Appareil intégrable O/N | Non |

Les informations fournies dans le tableau ci-dessus sont conformes à la directive d'application 2009/125/CE du règlement 392/2012 de la commission européenne.

16. EN MATIÈRE DE PROTECTION DE L'ENVIRONNEMENT

Recyclez les matériaux portant le symbole . Déposez les emballages dans les conteneurs prévus à cet effet. Contribuez à la protection de l'environnement et à votre sécurité, recyclez vos produits électriques et

électroniques. Ne jetez pas les appareils portant le symbole  avec les ordures ménagères. Emmenez un tel produit dans votre centre local de recyclage ou contactez vos services municipaux.

FR Concerne la France uniquement :



Points de collecte sur www.quefairemesdechets.fr
Privilégiez la réparation ou le don de votre appareil !

INHOUDSOPGAVE

| | |
|--|----|
| 1. VEILIGHEIDSINFORMATIE..... | 37 |
| 2. VEILIGHEIDSVOORSCHRIFTEN..... | 40 |
| 3. PRODUCTBESCHRIJVING..... | 43 |
| 4. BEDIENINGSPANEEL..... | 44 |
| 5. PROGRAMMA'S | 45 |
| 6. OPTIES..... | 49 |
| 7. VOORDAT U HET APPARAAT VOOR DE EERSTE KEER GEBRUIKT..... | 50 |
| 8. DAGELIJKS GEBRUIK..... | 52 |
| 9. AANWIJZINGEN EN TIPS..... | 55 |
| 10. ONDERHOUD EN REINIGING..... | 56 |
| 11. PROBLEEMOPLOSSING..... | 59 |
| 12. TECHNISCHE GEGEVENS..... | 62 |
| 13. ACCESSOIRES..... | 63 |
| 14. SNELSTARTGIDS | 65 |
| 15. PRODUCTINFORMATIEBLAD CONFORM E.U.-VERORDENING 1369/2017..... | 67 |
| 16. MILIEUBESCHERMING..... | 68 |

VOOR PERFECTE RESULTATEN

Bedankt dat je voor dit AEG-product hebt gekozen. We hebben het gecreëerd om jarenlang onberispelijke prestaties te leveren, met innovatieve technologieën die het leven eenvoudiger maken – functies die je wellicht niet op gewone apparaten aantreft. Neem een paar minuten de tijd om het beste uit het apparaat te halen. Ga naar onze website voor:



Advies over gebruik, brochures, het oplossen van problemen, service- en reparatie-informatie:

www.aeg.com/support



Registreer je product voor een betere service:

www.registeraeg.com



Koop accessoires, verbruiksartikelen en originele reserveonderdelen voor je apparaat:

www.aeg.com/shop

KLANTENSERVICE EN SERVICE

Gebruik altijd originele onderdelen.

Als u contact opneemt met onze erkende servicedienst, zorg er dan voor dat u de volgende gegevens tot uw beschikking hebt: Model, PNC, serienummer.

De informatie vindt u op het typeplaatje.

 Waarschuwingen en veiligheidsinformatie

 Algemene informatie en tips

 Milieu-informatie

Wijzigingen voorbehouden.

1. VEILIGHEIDSINFORMATIE



Lees zorgvuldig de meegeleverde instructies voor u het apparaat gaat installeren en gebruiken.

De fabrikant is niet verantwoordelijk voor verwondingen of schade die voortvloeien uit de onjuiste installatie of het onjuiste gebruik. Bewaar de instructies altijd op een veilige en toegankelijke plek voor toekomstig gebruik.



Waarschuwing: Brandgevaar / Ontvlambare materialen.

Het apparaat bevat ontvlambaar gas, propaan (R290), een gas met een hoge ecologische compatibiliteit. Houd vuur en ontstekingsbronnen uit de buurt van het apparaat. Zorg ervoor dat u het koelcircuit dat propaan bevat, niet beschadigt.

1.1 Veiligheid van kinderen en kwetsbare mensen



WAARSCHUWING!

Gevaar voor verstikking, letsel of permanente invaliditeit.

- Dit apparaat kan worden gebruikt door kinderen van 8 jaar en ouder en door mensen met een beperkt lichamelijk, zintuiglijk of verstandelijk vermogen of een gebrek aan ervaring en kennis, indien zij onder toezicht staan of instructies hebben gekregen over het veilig gebruiken van het apparaat en indien zij de gevaren begrijpen.
- Kinderen tussen de 3 en 8 jaar oud en personen met zware en complexe beperkingen dienen altijd uit de buurt van het apparaat te worden gehouden, tenzij ze voortdurend onder toezicht staan.
- Kinderen jonger dan 3 jaar dienen, tenzij zij voortdurend onder toezicht staan, bij het apparaat uit de buurt te worden gehouden.
- Laat kinderen niet met het apparaat spelen.

- Houd alle verpakking uit de buurt van kinderen en gooi het op passende wijze weg.
- Houd reinigingsmiddelen uit de buurt van kinderen.
- Houd kinderen en huisdieren uit de buurt van het apparaat als de deur open staat.
- Als het apparaat is voorzien van een kinderslot, dient dit te worden geactiveerd.
- Kinderen mogen zonder toezicht geen reinigings- en onderhoudswerkzaamheden aan het apparaat uitvoeren.

1.2 Algemene veiligheid

- Dit apparaat is uitsluitend bedoeld voor het drogen van huishoudelijk, in de machine droogbaar wasgoed.
- De droogfunctie niet gebruiken als het wasgoed met industriële chemicaliën vervuild is.
- Dit apparaat is bedoeld voor binnenshuis huishoudelijk gebruik.
- Dit apparaat kan worden gebruikt in kantoren, hotelkamers, bed & breakfast-kamers, boerderijgasthuizen en andere soortgelijke accommodaties waar dergelijk gebruik de (gemiddelde) huishoudelijke gebruiksniveaus niet overschrijdt.
- De specificatie van dit apparaat niet wijzigen.
- Als de wasdroger boven op een wasmachine wordt geplaatst, gebruik dan de stapelset. De stapelkit, beschikbaar bij uw erkende verkoper, mag uitsluitend gebruikt worden met het apparaat dat vermeld is in de instructies, die bij het accessoire geleverd worden. Lees deze aandachtig alvorens het accessoire te monteren (raadpleeg de montagebrochure).
- Het apparaat kan losstaand of onder het aanrecht in de keuken met correcte ruimte worden gemonteerd (raadpleeg de montagebrochure).
- Installeer het apparaat niet achter een vergrendelbare deur, een schuifdeur of een deur met een scharnier

- aan de tegenovergestelde zijde, waardoor de deur van het apparaat niet volledig geopend kan worden.
- De ventilatie-openingen in de onderkant mogen niet worden afgedekt door tapijt, een mat of andere soorten vloerbedekking.
 - **WAARSCHUWING:** Het apparaat mag niet van stroom worden voorzien door een extern schakelapparaat, zoals een tijd klok, of aangesloten worden op een circuit dat door het elektriciteitsbedrijf regelmatig aan en uit wordt geschakeld.
 - Steek de stekker pas in het stopcontact als de installatie is voltooid. Zorg ervoor dat de stekker toegankelijk is na de installatie.
 - Zorg voor een goede luchtventilatie in de ruimte waar het apparaat geïnstalleerd is, om het terugstromen van ongewenste gassen van apparaten in de ruimte die op gas of andere brandstoffen werken, zoals open haarden, te voorkomen.
 - **WAARSCHUWING:** Installeer het apparaat niet in een omgeving zonder luchtuitwisseling. Het apparaat bevat ontvlambaar gas, propaan (R290), een gas met een hoge ecologische compatibiliteit. Houd vuur en ontstekingsbronnen uit de buurt van het apparaat. Zorg ervoor dat u het koelcircuit dat propaan bevat, niet beschadigt.
 - **WAARSCHUWING:** Houd de ventilatieopeningen altijd vrij van obstructies; dit geldt zowel voor losstaande als ingebouwde modellen.
 - **WAARSCHUWING:** Beschadig het koelcircuit niet.
 - Als het netsnoer beschadigd is, moet de fabrikant, een erkend servicecentrum of een gekwalificeerde persoon deze vervangen teneinde gevaarlijke situaties met elektriciteit te voorkomen.
 - Overschrijd het maximale laadvermogen van 8,0 kg niet (raadpleeg hoofdstuk "Programmaschema").
 - Veeg eventuele pluisjes of verpakkingsafval die zich rondom het apparaat hebben opgehoopt, weg.

- Laat het apparaat niet lopen zonder een filter. Reinig het pluusfilter voor of na elk gebruik.
- Droog geen ongewassen voorwerpen in de wasdroger.
- Artikelen die zijn bevuild met stoffen als spijsolie, aceton, alcohol, benzine, kerosine, vlekkenverwijderaars, terpentijn, boenwas en boenwasverwijderaars dienen alvorens in de was/droogcombinatie te worden gedroogd, te worden gewassen in heet water met een extra hoeveelheid wasmiddel.
- Artikelen van schuimrubber (latexschuim), douchemutsjes, waterdichte kleding, artikelen met een rubberen binnenkant en kleding of kussens met een vulling van schuimrubber dienen niet in de wasdroger te worden gedroogd.
- Wasverzachters of soortgelijke producten dienen te worden gebruikt zoals aangegeven in de instructies van de fabrikant van het product.
- Verwijder alle voorwerpen van artikelen die een ontstekingsbron kunnen zijn zoals aanstekers of lucifers.
- **WAARSCHUWING:** Stop een wasdroger nooit voor het einde van de droogcyclus, tenzij alle artikelen snel verwijderd en uitgespreid worden, zodat de warmte verdwijnt.
- Schakel het apparaat uit en trek de stekker uit het stopcontact voordat je onderhoudshandelingen verricht.

2. VEILIGHEIDSVOORSCHRIFTEN

2.1 Installatie



Waarschuwing: Brandgevaar / Ontvlambare materialen.

- Verwijder alle verpakkingsmaterialen.
- Installeer en gebruik geen beschadigd apparaat.
- Volg de installatie-instructies die zijn meegeleverd met het apparaat.
- Installeer het apparaat niet in een omgeving zonder luchtuitwisseling. Het apparaat bevat ontvlambaar gas, propaan (R290), een gas met een hoge ecologische compatibiliteit. Houd vuur en ontstekingsbronnen uit de buurt van het apparaat. Zorg

ervoor dat u het koelcircuit dat propaan bevat, niet beschadigt.

- Pas altijd op bij verplaatsing van het apparaat, want het is zwaar. Gebruik altijd veiligheidshandschoenen en gesloten schoeisel.
- Installeer of gebruik het apparaat niet op een plek waar de temperatuur onder 5 °C of boven 35 °C kan komen.
- Zorg ervoor dat de vloer van de plaats waar u het apparaat installeert, vlak, stabiel, hittebestendig en schoon is.
- Zorg dat er lucht tussen het apparaat en de vloer kan circuleren.
- Houd het apparaat tijdens het verplaatsen altijd verticaal.
- De achterkant van het apparaat moet tegen een muur worden geplaatst.
- Als het apparaat op zijn permanente plaats wordt geplaatst, moet u nagaan of het waterpas staat. Is dit niet het geval, stel de stelootjes hier dan op af.

2.2 Elektrische aansluiting



WAARSCHUWING!

Gevaar voor brand en elektrische schokken.

- Steek de stekker pas in het stopcontact als de installatie is voltooid. Zorg ervoor dat het netsnoer na installatie bereikbaar is.
- **WAARSCHUWING:** Dit apparaat is ontworpen om te worden geïnstalleerd/aangesloten op een aardingsaansluiting in het gebouw.
- Zorg ervoor dat de parameters op het vermogensplaatje overeenkomen met elektrische vermogen van de netstroom.
- Gebruik altijd een juist geïnstalleerd schokbestendig stopcontact.
- Gebruik geen adapters met meerdere stekkers en verlengkabels.
- Trek niet aan het netsnoer om het apparaat los te koppelen. Trek altijd aan de stekker.
- Raak de stroomkabel of stekker niet aan met natte handen.

2.3 Gebruik



WAARSCHUWING!

Gevaar voor letsel, elektrische schokken, brand, brandwonden en schade aan het apparaat.



Waarschuwing: Brandgevaar / Ontvlambare materialen. Het apparaat bevat ontvlambaar gas, propaan (R290), een gas met een hoge ecologische compatibiliteit. Houd vuur en ontstekingsbronnen uit de buurt van het apparaat. Zorg ervoor dat u het koelcircuit dat propaan bevat, niet beschadigt.

- Dit apparaat is uitsluitend bestemd voor (binnenshuis) huishoudelijk gebruik.
- Droog geen beschadigde (gescheurde, gerafelde) kleding met vulling of voering.
- Indien wasgoed is gewassen met een vlekkenverwijderaar, dient er een extra spoelcyclus te worden uitgevoerd voordat u gaat drogen.
- Droog uitsluitend textiel dat in het apparaat mag worden gedroogd. Volg de instructies op het wasvoorschrift in de kleding.
- Het gecondenseerde/gedistilleerde water mag niet worden gebruikt voor het bereiden van eten en drinken. Het kan gezondheidsproblemen veroorzaken bij mensen en dieren.
- Ga niet op de open deur zitten of staan.
- Droog geen druipnatte kleding in het apparaat.

2.4 Binnenverlichting



WAARSCHUWING!

Gevaar voor letsel.

- Zichtbare ledstraling, niet rechtstreeks in de straal kijken.
- Neem contact op met het servicecentrum om de binnenverlichting te vervangen.

2.5 Onderhoud en reiniging



WAARSCHUWING!

Gevaar voor letsel of schade aan het apparaat.



Waarschuwing: Brandgevaar / Ontvlambare materialen. Het apparaat bevat ontvlambaar gas, propaan (R290), een gas met een hoge ecologische compatibiliteit. Houd vuur en ontstekingsbronnen uit de buurt van het apparaat. Zorg ervoor dat u het koelcircuit dat propaan bevat, niet beschadigt.

- Gebruik geen waterstralen en stoom om het apparaat te reinigen.
- Maak het apparaat schoon met een vochtige zachte doek. Gebruik alleen neutrale schoonmaakmiddelen. Gebruik geen schuurmiddelen, schuursponsjes, oplosmiddelen of metalen voorwerpen.
- Wees voorzichtig bij het reinigen van het apparaat om schade aan het koelsysteem te voorkomen.

2.6 Compressor



WAARSCHUWING!

Risico op schade aan het apparaat.

- De compressor en het systeem in de droogautomaat is gevuld met een speciaal middel dat vrij is van fluor-chloor-koolwaterstoffen. Dit systeem moet goed gesloten blijven. Schade aan het systeem kan lekkage tot gevolg hebben.

2.7 Service

- Neem contact op met de erkende servicedienst voor reparatie van het apparaat.

- Gebruik alleen originele reserveonderdelen.
- Met betrekking tot de lamp(en) in dit product en reservelampen die afzonderlijk worden verkocht: Deze lampen zijn bedoeld om bestand te zijn tegen extreme fysieke omstandigheden in huishoudelijke apparaten, zoals temperatuur, trillingen, vochtigheid, of zijn bedoeld om informatie te geven over de operationele status van het apparaat. Ze zijn niet bedoeld voor gebruik in andere toepassingen en zijn niet geschikt voor verlichting in huishoudelijke ruimten.

2.8 Verwijdering



WAARSCHUWING!

Gevaar voor letsel of verstikking.



Waarschuwing: Brandgevaar / Risico op materiële schade en schade aan het apparaat.

- Haal de stekker uit het stopcontact en koppel het apparaat los van de watertoevoer.
- Snijd het netsnoer vlak bij het apparaat af en gooi het weg.
- Het apparaat bevat brandbaar gas (R290). Neem contact op met uw plaatselijke overheid voor informatie m.b.t. de correcte afvalverwerking van het apparaat.
- Verwijder de deurvergrendeling om te voorkomen dat kinderen of huisdieren binnen in de trommel vast komen te zitten.
- Gooi het apparaat weg conform de lokale voorschriften voor de verwijdering van elektrische en elektronische apparatuur (AEEA).

3. PRODUCTBESCHRIJVING

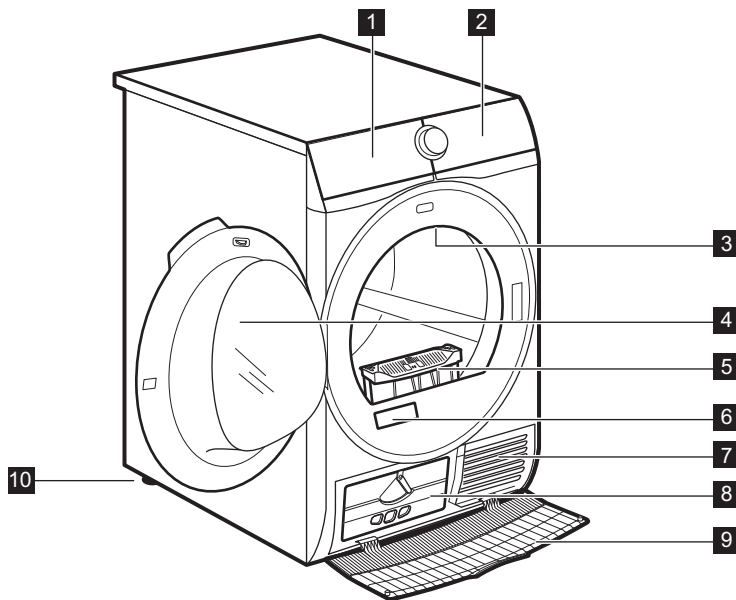

- | | |
|--------------------------------|---------------------------------|
| 1 Waterreservoir | 7 Luchtcirculatiesleuven |
| 2 Bedieningspaneel | 8 Condensordeksel |
| 3 Binnenverlichting | 9 Condensor deksel |
| 4 Deur van het apparaat | 10 Verstelbare voeten |
| 5 Filter | |
| 6 Beoordelingsplaatje | |

i Voor het gemak van het wassen van het wasgoed of het eenvoudig installeren is de deur omkeerbaar (zie aparte folder).

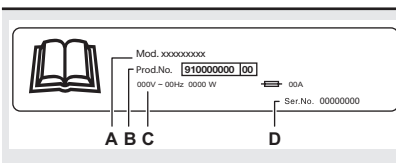

- Op het typeplaatje staat:**
- A. modelnaam
 - B. productnummer
 - C. elektrische classificaties
 - D. serienummer

4. BEDIENINGSPANEEL

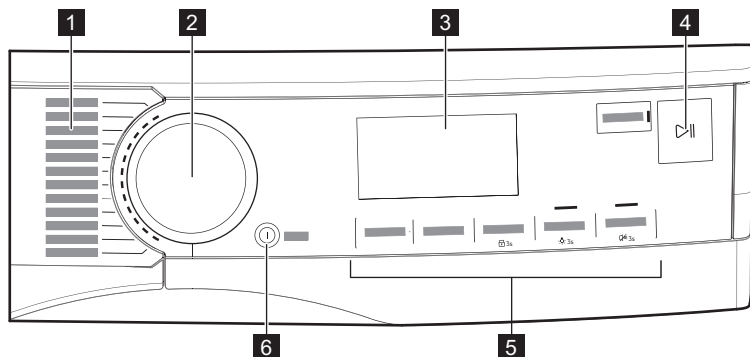





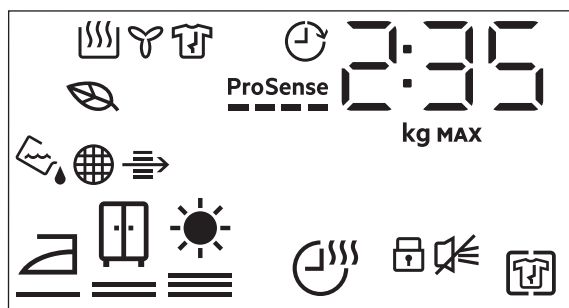









- | | |
|---|---|
| 1 Programma's | 5 Opties |
| 2 Programmakeuzeknop | 6 Aan/Uit knop met <i>auto-off</i> functie |
| 3 Display | |
| 4  Start/Pauze knop | |





4.1 Display



| Symbol op het display | Symbolbeschrijving |
|-----------------------|-----------------------------------|
| 2 : 35 | tijdsindicatie cyclus |
| 8.0 kg MAX | maximale lading |
| 0h-24h | eindigen in selectie (tot 24 uur) |

| Symbol op het display | Symbolbeschrijving |
|--|--|
|  | + Anti-kreuk optie aan |
|  | zoemer uit |
|  | kinderslot aan |
|  | droogheid van wasgoed: strijkdroog, kastdroog, extra droog |
|  | Droogtijd optie aan |
|  | indicator: <i>tap het waterreservoir af</i> |
|  | indicator: <i>reinig het filter</i> |
|  | indicator: <i>controleer de condensor</i> |
|  | ECO modus drogen |
|  | indicator: <i>droogfase</i> |
|  | indicator: <i>koelfase</i> |
|  | indicator: <i>kreukbeschermingsfase</i> |
|  | Klaar Over optie aan |
| ProSense  | ProSense -indicatielampje |
| MAX | indicator: <i>maximale belasting overschreden</i> |

5. PROGRAMMA'S

| Programma's | Belading ¹⁾ | Eigenschappen / Textielmarkering ²⁾ |
|---|------------------------|--|
| MixDry | 5,0 kg | Ontworpen voor routinematig drogen de hele was, zonder te sorteren. Kleding van katoen, mengsels van katoen en synthetische stoffen, en synthetische stoffen. /  |
|  ³⁾ Katoen Eco | 8,0 kg | Katoenenstoffenprogramma ontworpen voor maximale energiezuinigheid. /  |
| Katoen | 8,0 kg | Programma voor wit en gekleurd katoen. De standaardinstelling is kastdroog. /  |

| Programma's | Belading ¹⁾ | Eigenschappen / Textielmarkering ²⁾ |
|---|------------------------|---|
| Synthetica | 4,0 kg | Kleding van gemengde stoffen met voornamelijk synthetische vezels, zoals polyester, polyamide, enzovoort /  |
| Fijne was | 2,0 kg | Aanbevolen voor veelvoorkomende delicate stoffen, zoals viscose/rayon, acryl en mengsels daarvan. /  |
|  Wol | 1,0 kg | <p>Droogt voorzichtig voor wol die met de machine of met de hand gewassen kan worden. De artikelen onmiddellijk na het voltooien van het programma uit het apparaat halen.</p> <div data-bbox="537 507 916 753" style="border: 1px solid black; padding: 10px; text-align: center;">   <p>WOOL HAND WASH SAFE</p> </div> <p>De droogcyclus voor wol van deze machine is goedgekeurd door 'The Woolmark Company' voor het drogen van wollen kleding met het label 'met de hand wassen', mits de kleding wordt gedroogd volgens de instructies die door de fabrikant van deze machine uitgegeven werden. Volg de overige instructies op het wasvoorschrift in de kleding. M2001 Het symbool 'Woolmark' is een certificatieken in verschillende landen.</p> |
| Snel 3kg | 3,0 kg | Snelle cyclus voor kleding van katoen, mengsels van katoen en synthetische stoffen, en synthetische stoffen. Ideaal voor lichte artikelen. /  |
| Beddengoed XL | 4,5 kg | Droogt tot drie beddengoedsets tegelijk. Minimaliseert in elkaar draaien en klitten van grote items om ervoor te zorgen dat al het beddengoed uniforme droog wordt zonder natte plekken. /  |

| Programma's | Belading ¹⁾ | Eigenschappen / Textielmarkering ²⁾ |
|--|------------------------|--|
|  Outdoor | 2,0 kg | Behoudt de functionaliteit van out-doorstoffen van technisch textiel en herstelt de waterafstotendheid van waterdichte jassen en overjassen met uitneembare voeringen (geschikt voor drogen in wasdroger). /   |
|  Hygiene | 5,0 kg | Droogt en ontsmet je kleding en andere artikelen en houdt de temperatuur in de loop van de tijd boven 60 °C, verwijdert 99,9% van de bacteriën en virussen ⁴⁾ . Opmerking: Deze cyclus mag alleen worden gebruikt voor natte artikelen. Niet geschikt voor delicate stoffen. /   |
|  Donsjassen | 2,0 kg | Een automatisch programma dat zelfs het isolatiemateriaal in jacks met veren, dons of synthetische vulling zorgvuldig droogt. Spaart het uiterlijk en de thermische werking van kleding /    |
| Zijde | 0,5 kg | Behoudt de vorm van delicate kleding uit de machine en met de hand wasbare kleding van zijde, minimaliseert kreuken met een combinatie van zachte warme lucht en voorzichtige bewegingen. /    |



1) Het maximale gewicht heeft betrekking op droge producten.



















2) Zie voor de betekenis van stoflabels het hoofdstuk *DAGELIJKS GEBRUIK: Wasgoed voorbereiden*.

3) Het  Katoen ECO programma in combinatie met de *droogkast droog*  Droogtegraad selectie is het "standaard katoen-programma" volgens Commissieverordening. 392/2012. Het is geschikt voor het drogen van normaal nat katoenen wasgoed en is het meest energiezuinige programma voor het drogen van vochtig katoenen wasgoed.

4) In 2021 onafhankelijk getest door Swisstatest Testmaterialien AG (testrapportnr. 20212038) op Candida albicans, MS2 bacteriofage virussen en Escherichia coli.

5.1 Programma's en optiekeuzecompatibiliteit

| Programma's ¹⁾ | Droogtegraad | Droogtijd | Opties | | |
|---------------------------|---|-----------|--------------|------|----------|
| | | | + Anti-kreuk | Stil | Oprissen |
| MixDry |   | ■ | ■ | ■ | ■ |



| Programma's ¹⁾ | Droogte- graad | Droogtijd | Opties | | |
|--|---|-----------------|------------------|------|----------|
| | | | + Anti- kreuk | Stil | Oprissen |
|  Katoen Eco |  | | ■ | | |
| Katoen |   | ■ | ■ | ■ | ■ |
| Synthetica |   | ■ | ■ | ■ | ■ |
| Fijne was |  ²⁾ | | ■ | | |
|  Wol | | ■ ³⁾ | | | |
| Snel 3kg |  ²⁾ | | ■ | | |
| Beddengoed XL |   | ■ | ■ | | |
|  Outdoor |  ²⁾ | | ■ | | |
|  Hygiene |  ²⁾ | | ■ | | |
|  Donsjassen |   | | ■ | | |
| Zijde |  ²⁾ | | ■ | | |

1) Naast het programma kunt u tegelijkertijd een of meer opties instellen.

2) Standaard ingesteld

3) Zie hoofdstuk OPTIES: Droogtijd op Wol programma

5.2 Verbruiksgegevens

| Programma | Centrifugeren op / restvocht | Droogtijd ¹⁾ | Energie- verbruik ²⁾ |
|--|------------------------------|-------------------------|------------------------------------|
| Katoen Eco 8,0 kg | | | |
|  <i>kastdroog</i> | 1400 tpm / 50% | 150 min. | 1,25 kWh |
| | 1000 tpm / 60% | 175 min. | 1,47 kWh |
| Katoen 8,0 kg | | | |
|  <i>strijkdroog</i> | 1400 tpm / 50% | 110 min. | 0,85 kWh |
| | 1000 tpm / 60% | 125 min. | 1,05 kWh |
| Katoen Eco 4,0 kg | | | |
|  <i>kastdroog</i> | 1400 tpm / 50% | 90 min. | 0,70 kWh |



| Programma | Centrifugeren op / restvocht | Droogtijd 1) | Energieverbruik 2) |
|--|------------------------------|--------------|--------------------|
| | 1000 tpm / 60% | 105 min. | 0,83 kWh |
| Synthetica 4,0 kg | | | |
|  <i>kastdroog</i> | 1200 tpm / 40% | 74 min. | 0,54 kWh |
| | 800 tpm / 50% | 86 min. | 0,64 kWh |

1) Voor deelladingen is de cyclusduur korter en verbruikt het apparaat minder energie.

2) Een ongeschikte omgevingstemperatuur en/of slecht gecentrifugeerd wasgoed kunnen de cyclusduur verlengen en het energieverbruik verhogen.

6. OPTIES

6.1 Droogtegraad

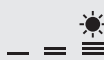
| | |
|---|--|
| Deze optie helpt bij het verkrijgen van de gewenste droogtegraad van het wasgoed. Je kunt het droogteniveau selecteren: | |
|  | strijkklaar - strijkdroog -graad |
|  | klaar voor opslag - kastdroog -niveau ¹⁾ |
|  | klaar voor opslag - extra droog -graad |

1) Standaard keuze die gerelateerd is aan het programma

6.2 Droogtijd

Voor: Katoen, Beddengoed **XL**, Synthetica en MixDry programma's. Hiermee kunt u de droogtijd instellen met minimaal 10 minuten tot maximaal 2 uur (in stappen van 10 min.). Als deze optie is geactiveerd, verdwijnt de aanduiding voor maximumlading.

 De cyclus duurt zo lang als de ingestelde droogtijd, ongeacht de grootte van een lading en de droogheid.

| AANBEVOLEN DROOGTIJD | |
|----------------------|---|
| tot 10 min | werking van alleen koele lucht (geen verwarming). |
| 10 - 40 min | extra drogen om de droogheid na de vorige droogcyclus te verbeteren. |
| > 40 min | volledig drogen van de kleine wasladingen tot 4 kg, goed gecentrifugeerd (>1200 tpm). |

Droogtijd op programma Wol

Optie is van toepassing op programma Wol om het laatste droogniveau aan te passen naar meer of minder droog.

6.3 + Anti-kreuk

Verlengde anti-kreukfase (30 minuten) op het einde van de droogcyclus, tot 90 minuten. Na de droogfase draait de trommel van tijd tot tijd om te voorkomen dat het wasgoed kreukt. Tijdens de anti-kreukfase kan het wasgoed uit de machine worden genomen.

6.4 Stil

Het apparaat werkt stiller, zonder de droogkwaliteit te beïnvloeden. Het apparaat werkt langzaam met langere cyclustijd.

6.5 Opfrissen

Kleding opfrissen dat lang in de kast heeft gelegen. Maximumlading mag niet meer zijn dan 1 kg.

6.6 Zoemer

Het geluidssignaal klinkt bij het volgende:

- einde cyclus
- start en einde van de kreukbeschermingsfase

Het geluidssignaal staat standaard altijd aan. Je kunt deze optie gebruiken om het geluid in of uit te schakelen.

Zoemer optie uit:



1. Zet de droger aan.
2. Selecteer 1 van de beschikbare programma's.
3. Houd de Opfrissen knop ongeveer 3 seconden ingedrukt.

Het symbool  verschijnt op het display.

4. Om de Zoemer te activeren, raak je de bovenstaande knop opnieuw aan totdat het symbool verdwijnt.

6.7 Klaar Over

-  Met deze optie kunt u de tijd kiezen waarbinnen een programma moet worden beëindigd. Na activering wacht de machine op het juiste moment om het droogproces te starten.

Klaar Over tijd is de som van de stand-bytijd en droogtijd.

De optie Klaar Over instellen:

1. Stel het droogprogramma en de opties in.
2. Raak Klaar Over herhaaldelijk aan tot het display de gewenste tijd binnen het programma weergeeft (bijv.  als het programma binnen 12 uur moet eindigen.)
3. Druk op de toets Start/Pauze. De trommel begint te draaien om de **ProSense** schatting uit te voeren, indien voorzien in het geselecteerde programma.
4. Het apparaat begint af te tellen tot het einde van het programma en het programma start op het juiste moment om te eindigen.

7. VOORDAT U HET APPARAAT VOOR DE EERSTE KEER GEBRUIKT

-  De achterste trommelvergrendelingen worden automatisch verwijderd als de droogautomaat voor de eerste keer geactiveerd wordt. U hoort mogelijk wat lawaai.

Om de achterste trommelvergrendelingen te ontgrendelen:

1. Schakel het apparaat in.
2. Stel een programma in.
3. Druk op de toets Start/Pauze.

De trommel begint te draaien. De achterste trommelvergrendelingen zijn automatisch gedeactiveerd.

Voordat u het apparaat gebruikt om items te drogen:

- Maak de trommel van de droogautomaat schoon met een vochtige doek.
- Start een programma van 1 uur met nat wasgoed.

i Aan het begin van de droogcyclus (eerste 3 - 5 min.) kan het geluidsniveau iets hoger liggen. Dit komt door het opstarten van de compressor. Dit is een normaal verschijnsel in apparaten die door een compressor worden aangedreven, zoals koelkasten en diepvriezers.

7.1 Ongewone geur

Het apparaat is goed verpakt.

Na het uitpakken van het product kunt u een ongewone geur waarnemen. Dit is normaal voor gloednieuwe producten.

Het apparaat is opgebouwd uit verschillende soorten materiaal die samen een ongewone geur kunnen genereren.

In de loop van het gebruik verdwijnt na enkele droogcycli geleidelijk de ongewone geur.

7.2 Geluiden

i Tijdens de droogcyclus kunnen op verschillende tijdstippen verschillende geluiden worden gehoord. Het zijn volkomen normale bedrijfsgeluiden.

Werkende compressor.

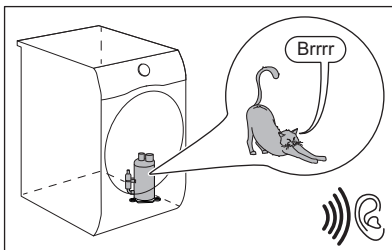

Draaitrommel.

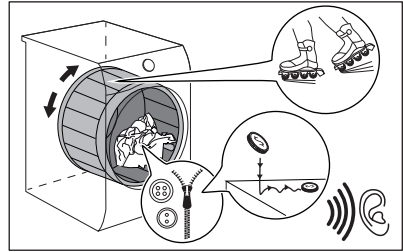

Werkende ventilators.

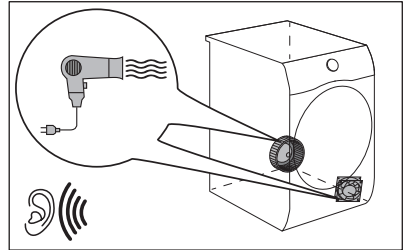

Werkende pomp en het overbrengen van condens naar de tank.

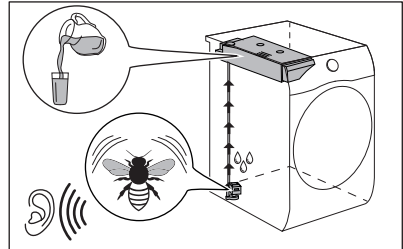

8. DAGELIJKS GEBRUIK

8.1 Wasgoed voorbereiden



Heel vaak worden de kleren na het wassen gekneed en hangen ze vast in elkaar. Het drogen van gekneed en in elkaar hangende kleding is inefficiënt.

Om te zorgen voor een goede luchtstroom en gelijkmatig drogen is het raadzaam om de kleding een voor een te schudden en in de wasdroger te laden.

Om een goed droogproces te garanderen:

- Sluit de ritsen.
- Sluit de drukknoopjes van dekbedovertrekken.
- Droog geen losse bandjes of linten (bijvoorbeeld de koorden van een schort). Maak ze aan elkaar vast voordat u het programma start.
- Maak alle zakken leeg.
- Draai de kledingstukken met een katoenen voering binnenstebuiten.

Het katoen moet aan de buitenkant zitten.

- Stel altijd het programma in dat geschikt is voor het soort wasgoed.
- Doe lichte en donkere kleuren niet samen.
- Gebruik een geschikt programma voor katoen, jersey en gebreide kleding om krimp te verminderen.
- Overschrijd de maximale lading niet die in het programmahoofdstuk wordt aangegeven of wordt getoond op het scherm.
- Droog alleen wasgoed dat geschikt is voor machinedrogen. Zie de wasvoorschriften op de kledingstukken.
- Droog grote en kleine items niet samen. Kleine items kunnen in de grote verstrikt raken en ongedroogd blijven.
- Schud de grote kleren en stoffen voordat u ze in de droger plaatst. Dat is om vochtige plaatsen in de stof na de droogcyclus te vermijden.

| Wasvoorschrift | Omschrijving |
|----------------|--|
| | Wasgoed is geschikt voor machinedrogen. |
| | Wasgoed is geschikt voor machinedrogen op hogere temperaturen. |
| | Wasgoed is allen geschikt voor machinedrogen op lage temperaturen. |
| | Wasgoed is niet geschikt voor machinedrogen. |

8.2 Wasgoed in de machine doen



LET OP!

Zorg ervoor dat het wasgoed niet vastzit tussen de deur van het apparaat en de rubberen pakking.

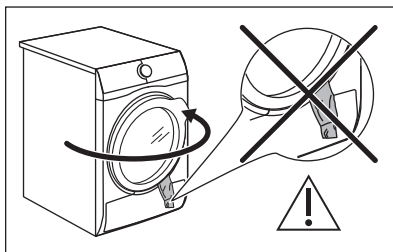

1. Trek de deur van het apparaat open.
2. Steek de was een voor een in het apparaat.

3. Sluit de deur van het apparaat.

8.3 Het apparaat inschakelen.

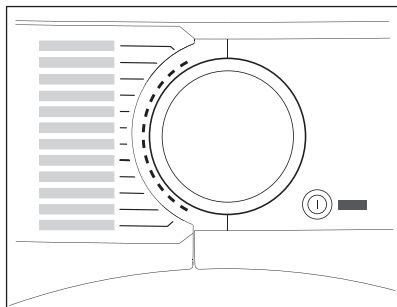

Het apparaat inschakelen:

Druk op de toets Aan/Uit.

Als het apparaat aanstaat, verschijnen er een aantal aanduidingen op het display.

8.4 auto-off-functie

Om het energieverbruik omlaag te brengen, schakelt de auto-off-functie het apparaat automatisch uit:

- als de knop Start/Pauze niet binnen 5 minuten wordt ingedrukt.
- 5 minuten nadat de cyclus eindigt.

Druk op de toets Aan/Uit om het apparaat aan te zetten.

Als het apparaat aanstaat, verschijnen er een aantal aanduidingen op het display.

8.5 Een programma instellen

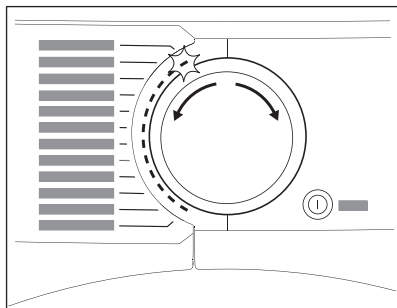

Gebruik de programmakeuzeknop om een programma te kiezen.

De geschatte programmaduur verschijnt op het display.



De werkelijke droogtijd hangt af van het type van de lading (hoeveelheid en samenstelling), de kamertemperatuur en de vochtigheid van je wasgoed na het centrifugeren.

8.6 Opties

U kunt samen met het programma ook één of meer speciale opties instellen.

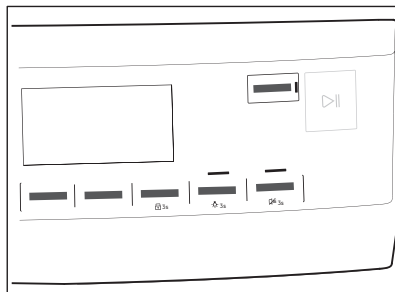

Druk op de relevante knop of combinatie van twee knoppen om een optie te activeren of te deactiveren. dit symbool verschijnt op het display of het led boven het bijbehorende knoplampje gaat branden.

8.7 Kinderslotoptie

Het kinderslot voorkomt dat kinderen met het apparaat kunnen spelen. De kindersloptie blokkeert alle druktoetsen en de programmakeuzeknop (deze optie vergrendelt niet de toets **Aan/Uit**).

U kunt de kindersloptie activeren:

- voordat u de toets **Start/Pauze** aanraakt - kan het apparaat niet starten
- nadat u de toets **Start/Pauze** aanraakt - programma- en optiekeuze is niet beschikbaar.

Optie activering kinderslot:

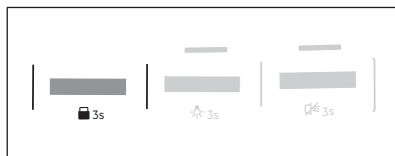

1. Zet de droger aan.
2. Selecteer 1 van de beschikbare programma's.
3. Houd de + Anti-kreuk knop ongeveer 3 seconden ingedrukt.

Het symbool  verschijnt op het display.

4. Raak de bovenstaande knoppen opnieuw aan om het kinderslot te deactiveren. Het symbool verdwijnt.

8.8 Een programma starten

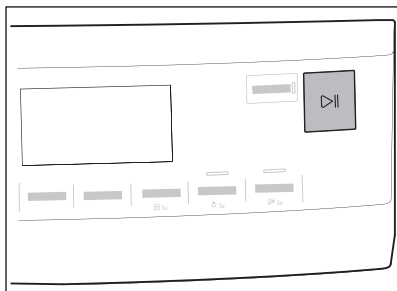

Het programma starten:

Druk op toets **Start/Pauze**.

Het apparaat start en het led boven de knop gaat branden in plaats van knipperen.

8.9 De ProSense ladingdetectie ProSense



De **ProSense** ProSense-technologie detecteert de hoeveelheid wasgoed die bepalend is voor de duur van het programma.

Na het instellen van een droogprogramma gaat het **ProSense** pictogram op het display branden als het programma dit ondersteunt.

Als de knop Start/Pauze wordt aangeraakt, ProSense begint het met de waarneming van de wasgoedlading:

1. Het apparaat detecteert de lading in de eerste minuut: het indicatielampje knippert, de balkjes onder het pictogram bewegen heen en weer  en de trommel draait kort.

2. Wanneer de trommel stopt met draaien en toont het display de nieuwe programmaduur, aangepast aan de gedetecteerde lading. Het aantal balken, van 1 tot 4, geeft de geschatte hoeveelheid lading aan. 4 Balken geven de maximale hoeveelheid lading voor het geselecteerde programma aan.



In geval van overbelasting **van de trommel gaat** het indicatielampje voor maximale aangegeven belasting weer aan met het

MAX indicatielampje knipperen. In dit geval is het gedurende deze 30 seconden mogelijk om de deur te openen en de overtollige kledingstukken te verwijderen. Raak na verwijdering de Start/Pauze toets aan om het programma opnieuw te starten. Als de hoeveelheid wasgoed niet wordt verminderd, start het programma toch. In dit geval kun je niet de beste resultaten verwachten.

8.10 Programma wijzigen

Het wijzigen van een programma:

1. Druk op de toets Aan/Uit om het apparaat uit te schakelen.
2. Druk nogmaals op de toets Aan/Uit om het apparaat in te schakelen.
3. Stel een programma in.

8.11 Programma-einde



Reinig het filter en leeg het waterreservoir na elke droogcyclus. (Zie het hoofdstuk ONDERHOUD EN REINIGING.)

Na voltooiing van de droogcyclus, zal het symbool  op het display verschijnen. Als de optie Zoemer is geactiveerd, klinkt er gedurende 1 minuut een geluidssignaal met onderbrekingen.



Als u het apparaat niet uitschakelt, start de antikreukfase (niet op alle programma's actief). Het knipperende symbool  geeft aan dat de antikreukfase bezig is. Het wasgoed kan tijdens de antikreukfase uit de machine gehaald worden.

De was uit de machine halen:

1. Druk 2 seconden op de toets Aan/Uit om het apparaat uit te zetten.
 2. Open de deur van het apparaat.
 3. Haal het wasgoed uit de trommel.
 4. Sluit de deur van het apparaat.
- Mogelijke oorzaken van onbevredigende droogresultaten:

- Ontoereikende standaardinstellingen voor droogniveau. Zie hoofdstuk *Aanpassing van standaard droogniveau*
- De kamertemperatuur is te laag of te hoog. De optimale kamertemperatuur ligt tussen 18°-25°C.

9. AANWIJZINGEN EN TIPS

9.1 Milieutips

- Centrifugeer het wasgoed goed voordat u het in de droger stopt.
- Overschrijd de laadvolumes die in het hoofdstuk over programma's worden beschreven niet.
- Maak de filter na elke droogcyclus schoon.
- Gebruik geen wasverzachter om te wassen en te drogen. In de droogtrommel wordt uw wasgoed automatisch zacht.
- Het water uit het waterreservoir kan worden gebruikt om de kleding te strijken. U moet eerst het water filteren om resterende textielvezels te verwijderen (een eenvoudige koffiefilter is geschikt).
- Zorg ervoor dat de ventilatieopeningen aan de onderzijde van het apparaat vrij zijn.
- Zorg ervoor dat op de plaats waar het apparaat wordt geïnstalleerd een goede luchtdoorstroom is.

8.12 Trommelverlichting aan



Houd de Stil knop ongeveer 3 seconden ingedrukt.

Het lampje in de trommel brandt.

8.13 Mogelijke oorzaken van onbevredigende droogresultaten:

- Het filter is verstopt. Een verstopte filter maakt drogen inefficiënt.
- De luchtstroomsleuven zijn verstopt.
- De trommel is vuil.
- Ontoereikende standaardinstellingen voor droogniveau. Zie hoofdstuk *Aanpassing van standaard droogniveau*
- De kamertemperatuur is te laag of te hoog. De optimale kamertemperatuur ligt tussen 18°-25°C.

9.2 Aanpassing van standaard droogniveau

Wijzigen van het standaard droogniveau:

1. Schakel het apparaat in.
2. Selecteer 1 van de beschikbare programma's.
3. Druk tegelijkertijd op de knoppen **Droogtijd** en **+ Anti-kreuk**.

Een van de symbolen verschijnt op het display:

 - Maximaal droogniveau

 - Extra droog

 - Standaard droogniveau

4. Raak herhaaldelijk de knop **Start/Pauze** aan totdat u het gewenste droogniveau bereikt.

| Droogniveau | Displaysymbolen |
|-----------------------|-----------------|
| Maximaal droogniveau | ± [W] [0] |
| Extra droog | + [W] [0] |
| Standaard droogniveau | [W] [0] |

- Houd om de instelling te bewaren de knoppen **Droogtijd** en **+ Anti-kreuk** gedurende 2 seconden tegelijkertijd ingedrukt.

9.3 Het reservoirlampje uitschakelen

De aanduiding voor het waterreservoir staat standaard aan. Het brandt aan het einde van de droogcyclus of tijdens de cyclus als het waterreservoir vol is. Als

de afvoerkit is geïnstalleerd wordt het waterreservoir automatisch geleegd en kan de aanduiding uitgezet worden.

Om de aanduiding uit te schakelen:

- Schakel het apparaat in.
- Selecteer 1 van de beschikbare programma's.
- Druk tegelijkertijd op de knoppen **Stil** en **Opfrissen** en houd deze ingedrukt.

Een van de 2 configuraties is mogelijk:

- De reservoir aanduiding:  staat aan als het symbool  verschijnt - het waterreservoirlampje is permanent **geactiveerd**
- De reservoir aanduiding:  staat uit als het symbool  verschijnt - het waterreservoirlampje is permanent **gedeactiveerd**

10. ONDERHOUD EN REINIGING

10.1 De filter schoonmaken

Aan het einde van elke cyclus verschijnt het symbool  *filter* op het display en moet u de filter reinigen.

 De filter verzamelt de pluizen tijdens de droogcyclus.

 Om de beste droogprestaties te bereiken, dien je de filter regelmatig te reinigen. Verstopte filters leiden tot langere cycli en een hoger energieverbruik. Reinig de filter met je handen en indien nodig met een stofzuiger.



LET OP!

Vermijd het gebruik van water om de filter te reinigen. Gooi in plaats daarvan pluisjes in de vuilnisbak (vermijd verspreiding van plastic vezels in water bij omgevingstemperatuur).

- Open de deur. Trek de filter omhoog.

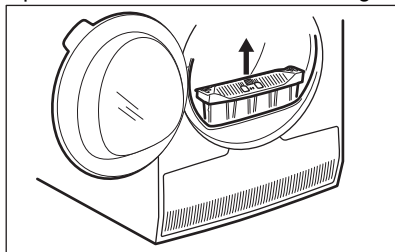

- Druk op de haak om de filter te openen.

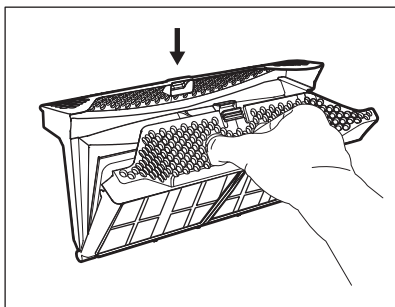

3. Verzamel pluus met de hand uit beide interne delen van de filter.

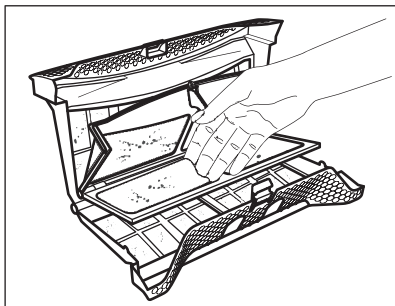

Gooi de pluus in de vuilnisbak.

4. Indien nodig, reinig de filter met een stofzuiger. Sluit de filter.
5. Verwijder indien nodig pluizen uit de filterhouder en pakking. U kunt hiervoor een stofzuiger gebruiken. Zet de filter in de filterhouder.

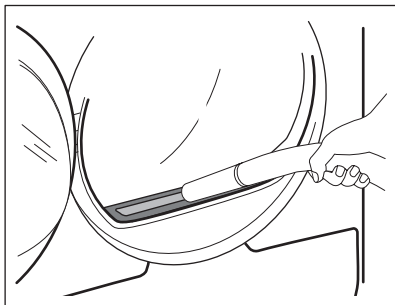

10.2 Leeg het waterreservoir

Maak het condenswaterreservoir na elke droogcyclus leeg.

Wanneer het condenswaterreservoir vol is, breekt het programma automatisch af.

Het symbool  *reservoir* verschijnt op het display en u moet het waterreservoir legen.

Het waterreservoir legen:

1. Verwijder het waterreservoir en houd het horizontaal.

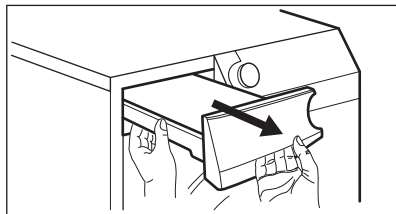

2. Trek de kunststof aansluiting uit en laat het water weglopen in een gootsteen of iets dergelijks.

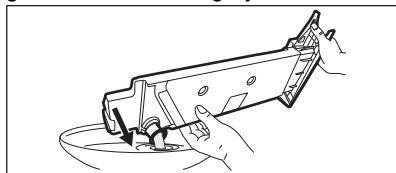

3. Duw de kunststof aansluiting weer op zijn plek en zet het waterreservoir terug op zijn plaats.
4. Druk op de toets Start/Pauze om het programma voort te zetten.

10.3 De condensor reinigen

Als het symbool  *Condensor* knippert op het display, moeten de condensor en het vak worden gecontroleerd. Als deze vuil is, maakt u het schoon. Controleer minstens iedere 6 maanden.



WAARSCHUWING!

Raak het metalen oppervlak niet met blote handen aan. Gevaar voor letsel. Draag veiligheidshandschoenen. Voorzichtig schoonmaken om het metalen oppervlak niet te beschadigen.

Controleren:

1. Open de deur. Trek de filter omhoog.

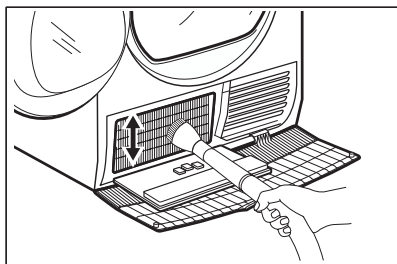
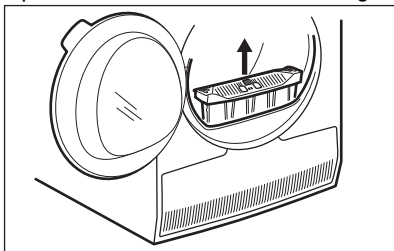

2. Open de condensordeksel.

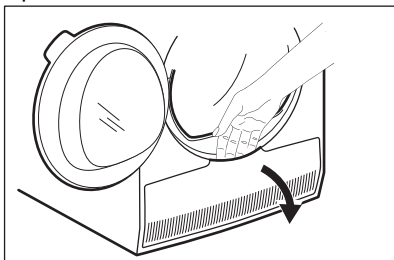

6. Sluit het deksel van de condensor.
7. Draai de hendel totdat deze op zijn plek klikt.
8. Plaats het filter terug.

10.4 De trommel reinigen



WAARSCHUWING!
Ontkoppel het apparaat voordat u het reinigt.

Gebruik een gewone zeepreiner om de binnenzijde van de trommel en de trommelhouders te reinigen. Droog het gereinigde oppervlak met een zachte doek.

3. Draai de hendel om het deksel van de condensor te ontgrendelen.

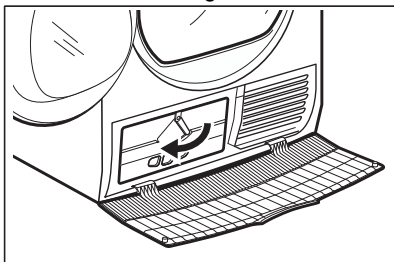

LET OP!
Gebruik geen schuurmiddelen of staalwol om de trommel schoon te maken.

4. Laat het deksel van de condensor zakken.

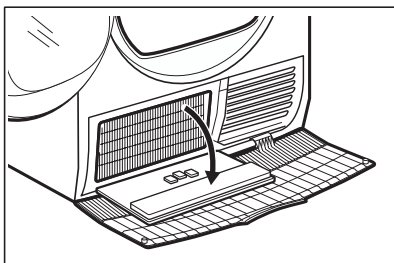

10.5 Het bedieningspaneel en de behuizing reinigen

Gebruik een standaard zeepsop om het bedieningspaneel en de behuizing te reinigen.

Gebruik een vochtige doek om te reinigen. Droog het gereinigde oppervlak met een zachte doek.



LET OP!
Gebruik geen schoonmaakmiddelen voor meubels of schoonmaakmiddelen die roest kunnen veroorzaken.

5. Verwijder, indien nodig, de pluizen van de condensor en zijn compartiment. U kunt een stofzuiger gebruiken met het borstelopzetstuk.

10.6 De luchtcirculatiesleuven reinigen

Gebruik een stofzuiger om de pluisjes uit de luchtcirculatiesleuven te verwijderen.

11. PROBLEEMOPLOSSING



WAARSCHUWING!
Raadpleeg de hoofdstukken Veiligheid.

11.1 Foutcodes

Het apparaat start niet of stopt tijdens de werking.

Probeer het probleem eerst zelf op te lossen (zie tabellen). Als het probleem aanhoudt, neemt dan contact op met een erkende servicedienst.



WAARSCHUWING!
Voordat u controles uitvoert, moet u de stekker uit het stopcontact trekken.

In geval van ernstige problemen klinkt het geluidssignaal, geeft het display een foutcode weer en kan de toets Start/Pauze voortdurend knipperen:

| Foutcode | Mogelijke oorzaak | Oplossing |
|-------------------|---|--|
| E50 | Apparaatmotor overbelast. Te veel was of gekneld in de trommel. | Het programma is niet voltooid. Haal het wasgoed uit de trommel, stel het programma in en start de cyclus opnieuw. |
| E90 of E91 | Interne fout. Geen communicatie tussen de elektronische elementen van het apparaat. | Het programma werd niet juist voltooid of het apparaat is te vroeg gestopt. Schakel het apparaat uit en weer aan. Als de foutcode weer wordt weergegeven, neem je contact op met een erkende servicedienst. |
| EH0 | De stroomtoevoer is niet stabiel. | Wanneer het apparaat EH0 toont, wacht dan tot de netvoeding stabiel is en druk op start. Als het apparaat de cyclus zonder enige indicatie pauzeert, druk dan op de cyclusstart. Als de waarschuwing verschijnt, controleer dan de integriteit van het netsnoer/stopcontact of de netvoeding. |

Als de display andere foutcodes aangeeft, schakel je het apparaat uit en weer in. Als het probleem aanhoudt, neem je contact op met de erkende servicedienst.

Raadpleeg onderstaande tabel voor mogelijke oplossingen in geval van een ander probleem met de drogertrommel.

11.2 Probleemoplossing

| Probleem | Mogelijke oorzaak | Oplossing |
|---|--|---|
| De droogauto- maat werkt niet. | Droogautomaat is niet aangesloten op de netstroom. | Doe de stekker in het stopcontact. Controleer de zekering in de zekeringenkast (huisinstallatie). |
| | De deur staat open. | Sluit de deur. |
| | De toets Aan/Uit is niet ingedrukt. | Druk op de toets Aan/Uit. |
| | De toets Start/Pauze is niet ingedrukt. | Druk op de toets Start/Pauze. |
| | Het apparaat staat in stand-by-modus. | Druk op de toets Aan/Uit. |
| Onbevredigende droogresultaten. | Onjuiste programmakeuze. | Selecteer een geschikt programma. ¹⁾ |
| | De filter is verstopt. | Maak de filter schoon. ²⁾ |
| | Droogtegraad optie was ingesteld op  strijkdroog. ³⁾ | Wijzig optie Droogtegraad naar een hogere stand. |
| | De lading is te groot. | Overschrijd de maximumlading niet. |
| | De luchtcirculatiesleuven zijn verstopt. | Reinig de luchtsleuven onderaan het apparaat. |
| | Er zit wat vuil op de vochtsensor in de trommel. | Reinig de voorkant van de trommel. |
| | Het droogniveau was niet op het gewenste niveau ingesteld. | Pas het droogniveau aan. ⁴⁾ |
| | De condensor is verstopt. | Reinig de condensor. ²⁾ |
| De laaddeur gaat niet dicht | Het filter is niet op zijn plek vergrendeld. | Zet de filter in de correcte stand. |
| | Wasgoed zit vast tussen deur en pakking. | Verwijder vastzittende voorwerpen en doe de deur dicht. |
| Het is niet mogelijk het programma of de optie te wijzigen. | Na de start van de cyclus is het niet mogelijk om het programma of de optie te wijzigen. | Schakel de droogautomaat uit en in. Wijzig het programma of de optie naar wens. |

| Probleem | Mogelijke oorzaak | Oplossing |
|--|---|--|
| Het is niet mogelijk om een optie te selecteren. Er klinkt een geluidssignaal. | De optie die u probeert te activeren is niet beschikbaar bij het geselecteerde programma. | Schakel de droogautomaat uit en in. Wijzig het programma of de optie naar wens. |
| Er is geen trommelverlichting | De trommelverlichting is defect. | Neem contact op met de klantenservice om de trommelverlichting te vervangen. |
| Onverwachte tijdsduur verschijnt op het display. | De droogtijd is berekend naar gelang de grootte en de vochtigheid van de lading. | Dit gaat automatisch - het apparaat werkt correct. |
| Er is een programma inactief. | Het waterreservoir is vol. | Leeg het waterreservoir, druk op de toets Start/Pauze. ²⁾ |
| De droogcyclus is te kort. | De grootte van de lading is klein. | Selecteer de tijdprogramma. De tijdwaarde moet in verhouding staan tot de lading. We bevelen voor het drogen van een voorwerp of een kleine hoeveelheid wasgoed korte droogtijden aan. |
| | Het wasgoed is te droog. | Selecteer een geschikt tijdprogramma of een hogere droogtegraad (bijv. ☀️ <i>extra droog</i>) |
| Droogcyclus te lang ⁵⁾ | De filter is verstopt. | Maak de filter schoon. |
| | De lading is te groot. | Overschrijd de maximumlading niet. |
| | Het wasgoed is niet voldoende gecentrifugeerd. | Centrifugeer het wasgoed goed in de wasautomaat. |
| | Te lage of hoge kamertemperatuur - dit is geen fout van het apparaat. | Zorg ervoor dat de kamertemperatuur hoger is dan +5°C en lager dan +35°C. De optimale kamertemperatuur voor de beste droogresultaten is tussen 18°-25°C. |

1) Volg de programmabeschrijving op - raadpleeg het hoofdstuk PROGRAMMA'S.

2) Zie het hoofdstuk *ONDERHOUD EN REINIGING*.

3) Alleen voor drogers met de optie Droogtegraad.

4) Zie het hoofdstuk *AANWIJZINGEN EN TIPS*.

5) Opmerking: Na maximaal 6 uur stopt de droogcyclus automatisch.

11.3 Mogelijke oorzaken van onbevredigende droogresultaten:

- Het filter is verstopt. Een verstopte filter maakt drogen inefficiënt.
- De luchtstroomsleuven zijn verstopt.
- De trommel is vuil.
- Ontoereikende standaardinstellingen voor droogniveau. Zie hoofdstuk *Aanpassing van standaard droogniveau*
- De kamertemperatuur is te laag of te hoog. De optimale kamertemperatuur ligt tussen 18°-25°C.

12. TECHNISCHE GEGEVENS

| | |
|---|--------------------------------------|
| Hoogte x breedte x diepte | 850 x 596 x 638 mm (maximaal 663 mm) |
| Max. diepte met deur van het apparaat open | 1108 mm |
| Max. breedte met deur van het apparaat open | 958 mm |
| Verstelbare hoogte | 850 mm (+ 15 mm - regeling voeten) |
| Trommelvolume | 118 l |
| Maximaal laadvolume | 8,0 kg |
| Spanning | 230 V |
| Frequentie | 50 Hz |
| Niveau geluidsvermogen | 64 dB |
| Totaal vermogen: | 700 W |
| Energie-efficiëntieklasse | A+++ |
| Energieverbruik bij het standaard katoenprogramma en een volle lading. ¹⁾ | 1,47 kWh |
| Energieverbruik bij het standaard katoenprogramma en een deellading. ²⁾ | 0,83 kWh |
| Jaarlijks energieverbruik ³⁾ | 176,50 kWh |
| Links-aan modus stroomverbruik ⁴⁾ | 0,05 W |
| Uit-modus stroomabsorptie ⁴⁾ | 0,05 W |
| Gebruikstype | Huishoudelijk |
| Toegestane omgevingstemperatuur | + 5°C tot + 35°C |
| Beschermingsniveau tegen binnendringen van vaste deeltjes en vocht door het beschermende deksel, behalve waar de laagspanningsapparatuur geen bescherming tegen vocht heeft | IPX4 |

| | |
|----------------------|----------|
| Benaming van het gas | R290 |
| Gewicht | 0,149 kg |

- 1) Volgens EN 61121. 8,0 kg katoen gecentrifugeerd bij 1000 tpm.
- 2) Volgens EN 61121. 4,0 kg katoen gecentrifugeerd bij 1000 tpm.
- 3) Energieverbruik in kWh per jaar, gebaseerd op 160 droogcycli met het standaardkatoenprogramma bij volledige en gedeeltelijke belading, en het verbruik in de energiebesparende standen. Daadwerkelijke energieverbruik per cyclus hangt af van hoe het apparaat wordt gebruikt (REGELGEVING (EU) nr. 392/2012).
- 4) Volgens EN 61121.

De gegevens in de bovenstaande grafiek zijn in overeenstemming met de EU-verordening 392/2012 die richtlijn 2009/125/EC implementeert.

13. ACCESSOIRES

13.1 Borstel met condensorgleuven

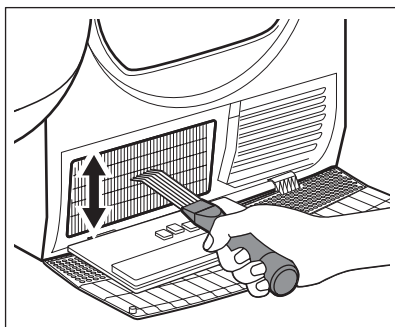

Naam accessoire: M4YM3001
 Verkrijgbaar bij uw erkende leverancier.

Speciale borstel om de condensorgleuven van het pluus te verwijderen. Helpt de optimale drogefficiëntie te behouden.

Lees zorgvuldig de instructies die bij het accessoire zijn meegeleverd.

13.2 Afvoerset

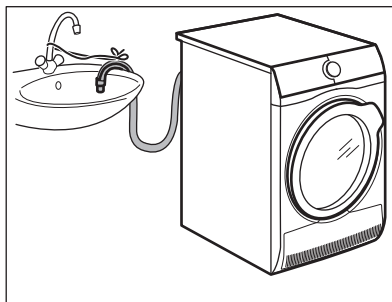

Naam accessoire: E2YH01.

Verkrijgbaar bij uw erkende dealer (kan worden bevestigd aan sommige types droogtrommels)

Voor het volledig afvoeren van het condenswater in een opvangbak, sifon, goot enzovoort. Na de installatie wordt het waterreservoir automatisch geleegd. Het waterreservoir moet in het apparaat blijven.

De geïnstalleerde slang moet minimaal 50 cm en maximaal 100 cm van de vloer zijn verwijderd. De slang mag geen lus bevatten. Kort zo nodig de slang in.

Lees zorgvuldig de instructies die bij het accessoire zijn meegeleverd.

13.3 Droogrek

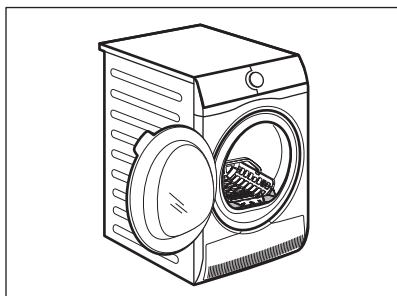

Naam accessoire: E4YH200 (A049509),
A4YH200 (A049509).

Droogrekaccessoire zorgt voor veilig drogen in de droogtrommel:

- fijne was
- lingerie
- knuffelbeesten
- sportschoenen
- truien/blouses

13.4 Voetstuk met lade

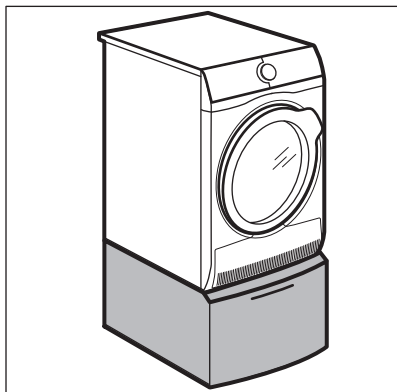

Naam accessoire: E6WHPED4.

Verkrijgbaar bij uw erkende leverancier.

Om de hoogte van het apparaat te verhogen en het in- en uitladen van wasgoed te vergemakkelijken.

De lade kan worden gebruikt voor het opbergen van wasgoed, bijv. handdoeken, schoonmaakproducten, enz.

Lees zorgvuldig de instructies die bij het accessoire zijn meegeleverd.

13.5 Tussenstuk

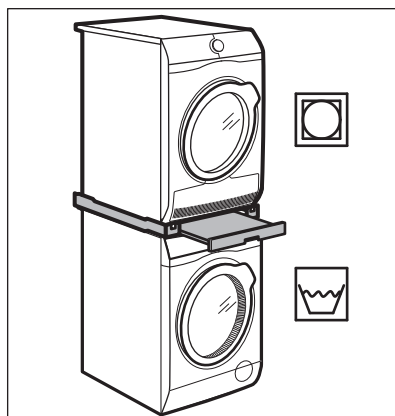

Naam accessoire: SKP11GW3,
STA9GW3

Verkrijgbaar bij uw erkende leverancier.

Het tussenstuk kan alleen worden gebruikt tussen de in de folder gespecificeerde wasmachines en droogautomaten. Zie het bijgevoegde leaflet.

Lees zorgvuldig de instructies die bij het accessoire zijn meegeleverd.

14. SNELSTARTGIDS

14.1 Dagelijks gebruik

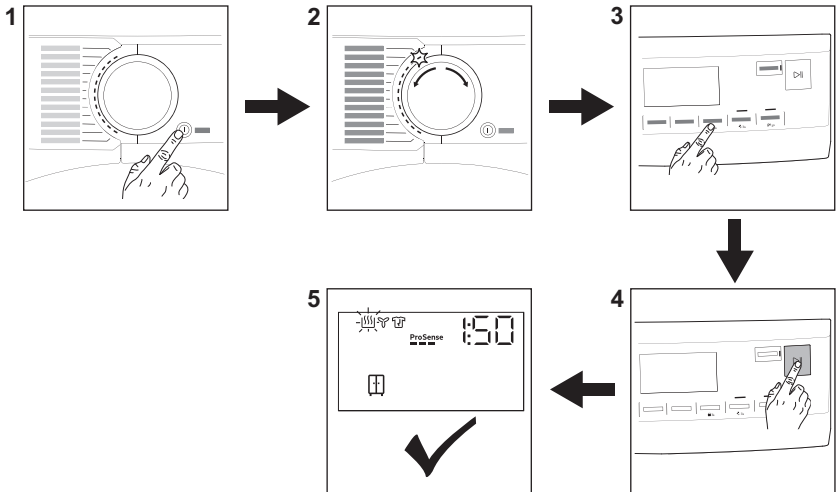

1. Druk op de **Aan/Uit** toets om het apparaat aan te zetten.
2. Gebruik de programmakeuzeknop om een programma te kiezen.
3. Druk op de betreffende knop om ze in of uit te schakelen.
4. Druk op de toets **Start/Pauze**.
5. Het apparaat start.

14.2 De filter schoonmaken

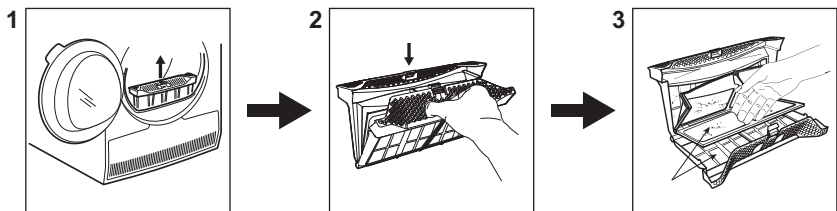

- Aan het einde van elke cyclus verschijnt het symbool  *filter* op het display en moet u de filter reinigen.
1. Open de deur. Trek de filter omhoog.
 2. Druk op de haak om de filter te openen.
 3. Verzamel pluis met de hand uit beide interne delen van de filter. Gooi de pluis in de vuilnisbak.

14.3 Programma's

| Programma's | Belading ¹⁾ | Eigenschappen / Textielmarkering  |
|---|------------------------|--|
| MixDry | 5,0 kg | Ontworpen voor routinematig drogen de hele was, zonder te sorteren. Kleding van katoen, mengsels van katoen en synthetische stoffen, en synthetische stoffen. |
|  Katoen Eco | 8,0 kg | Katoenenstoffenprogramma ontworpen voor maximale energiezuinigheid. |
| Katoen | 8,0 kg | Programma voor wit en gekleurd katoen. De standaardinstelling is kastdroog. |
| Synthetica | 4,0 kg | Kleding van gemengde stoffen met voornamelijk synthetische vezels, zoals polyester, polyamide, enzovoort |
| Fijne was | 2,0 kg | Aanbevolen voor veelvoorkomende delicate stoffen, zoals viscose/rayon, acryl en mengsels daarvan. |
|   Wol | 1,0 kg | Droogt voorzichtig voor wol die met de machine of met de hand gewassen kan worden. De artikelen onmiddellijk na het voltooiën van het programma uit het apparaat halen. |
| Snel 3kg | 3,0 kg | Snelle cyclus voor kleding van katoen, mengsels van katoen en synthetische stoffen, en synthetische stoffen. Ideaal voor lichte artikelen. |
| Beddengoed XL | 4,5 kg | Droogt tot drie beddengoedsets tegelijk. Minimaliseert in elkaar draaien en klitten van grote items om ervoor te zorgen dat al het beddengoed uniforme droog wordt zonder natte plekken. |
|  Outdoor | 2,0 kg | Behoudt de functionaliteit van outdoorstoffen van technisch textiel en herstelt de waterafstotendheid van waterdichte jassen en overjassen met uitneembare voeringen (geschikt voor drogen in wasdroger). |
|  Hygiëne | 5,0 kg | Droogt en ontsmet je kleding en andere artikelen en houdt de temperatuur in de loop van de tijd boven 60 °C, verwijdert 99,9% van de bacteriën en virussen ²⁾ . Opmerking: Deze cyclus mag alleen worden gebruikt voor natte artikelen. Niet geschikt voor delicate stoffen. |
|  Donsjassen | 2,0 kg | Een automatisch programma dat zelfs het isolatiemateriaal in jacks met veren, dons of synthetische vulling zorgvuldig droogt. Spaart het uiterlijk en de thermische werking van kleding |

| Programma's | Belading ¹⁾ | Eigenschappen / Textielmarkering  |
|-------------|------------------------|---|
| Zijde | 0,5 kg | Behoudt de vorm van delicate kleding uit de machine en met de hand wasbare kleding van zijde, minimaliseert kreuken met een combinatie van zachte warme lucht en voorzichtige bewegingen. |

¹⁾ Het maximale gewicht heeft betrekking op droge producten.

²⁾ In 2021 onafhankelijk getest door Swisstatest Testmaterialien AG (testrapportnr. 20212038) op Candida albicans, MS2 bacteriofage virussen en Escherichia coli.

15. PRODUCTINFORMATIEBLAD CONFORM E.U.-VERORDENING 1369/2017

| Productinformatieblad | |
|---|--------------------------|
| Handelsmerk | AEG |
| Model | TR98H64B PNC916099269 |
| Nominale capaciteit in kg | 8,0 |
| Droogtrommel met luchtafvoer of condensatie | Condensor |
| Energie-efficiëntieklasse | A+++ |
| Energieverbruik in kWh per jaar, gebaseerd op 160 droogcycli met het standaard katoenprogramma bij volledige en gedeeltelijke lading, en het verbruik in de energiebesparende standen. Het werkelijke verbruik hangt af van de wijze waarop het apparaat wordt gebruikt. | 176,50 |
| Automatische of niet-automatische droogtrommel | Automatisch |
| Het energieverbruik van het standaard katoenprogramma bij volledige lading in kWh | 1,47 |
| Het energieverbruik van het standaard katoenprogramma bij gedeeltelijke lading in kWh | 0,83 |
| Energieverbruik in de uitstand in W | 0,05 |
| Energieverbruik in de sluimerstand in W | 0,05 |
| De duur van de sluimerstand in minuten | 10 |
| Het "standaard katoenprogramma", gebruikt bij volledige en gedeeltelijke lading, het standaard droogprogramma is waarop de op het etiket en de productkaart vermelde informatie betrekking heeft, dat dit programma geschikt is voor het drogen van normaal vochtig katoenen wasgoed en dat dit voor katoen het efficiëntste programma is in termen van energieverbruik | |

| | |
|---|-----|
| De gewogen programmaduur van het "standaard katoenprogramma bij volledige en gedeeltelijke lading" in minuten | 135 |
| De programmaduur van het "standaard katoenprogramma bij volledige lading" in minuten | 175 |
| De programmaduur van het "standaard katoenprogramma bij gedeeltelijke lading" in minuten | 105 |
| Condensatie-efficiëntieklasse op een schaal van G (minst efficiënt) tot A (meest efficiënt) | B |
| Gemiddelde condensatie-efficiëntie van het standaard katoenprogramma bij volledige lading aangegeven als percentage | 86 |
| Gemiddelde condensatie-efficiëntie van het standaard katoenprogramma bij gedeeltelijke lading aangegeven als percentage | 86 |
| Gewogen condensatie-efficiëntie van het "standaard katoenprogramma bij volledige en gedeeltelijke lading" | 86 |
| Geluidsvermogensniveau in dB | 64 |
| Ingebouwde apparatuur J/N | Nee |

De gegevens in de bovenstaande grafiek zijn in overeenstemming met de EU-verordening 392/2012 die richtlijn 2009/125/EC implementeert.

16. MILIEUBESCHERMING

Recycleer de materialen met het symbool . Gooi de verpakking in een geschikte afvalcontainer om het te recyclen. Bescherm het milieu en de volksgezondheid en recycleer op een correcte manier het afval van elektrische en elektronische apparaten. Gooi

apparaten gemarkeerd met het symbool  niet weg met het huishoudelijk afval. Breng het product naar het milieustation bij u in de buurt of neem contact op met de gemeente.

www.aeg.com/shop



136988360-C-312022

AEG