

▶ LWR87Q166

NL Gebruiksaanwijzing
Was-droogcombinatie

USER MANUAL



AEG

INHOUDSOPGAVE

1. VEILIGHEIDSINFORMATIE.....	3
2. VEILIGHEIDSVOORSCHRIFTEN.....	7
3. BESCHRIJVING VAN HET PRODUCT.....	9
4. TECHNISCHE GEGEVENS.....	10
5. MONTAGE	11
6. BEDIENINGSPANEEL.....	16
7. DRAAIKNOP EN KNOPPEN.....	19
8. INSTELLINGEN.....	24
9. VOOR HET EERSTE GEBRUIK.....	25
10. DE AUTODOSE TECHNOLOGIE (AUTOMATISCH DOSEREN).....	25
11. PROGRAMMA'S.....	33
12.  WIFI - CONNECTIVITEITSINSTELLING.....	41
13. DAGELIJKS GEBRUIK.....	45
14. DAGELIJKS GEBRUIK - WASSEN & DROGEN.....	48
15. DAGELIJKS GEBRUIK - ALLEEN DROGEN.....	50
16. PLUIS IN DE STOFFEN.....	51
17. AANWIJZINGEN EN TIPS.....	52
18. ONDERHOUD EN REINIGING.....	55
19. PROBLEEMOPLOSSING.....	62
20. VERBRUIKSWAARDEN.....	68
21. SNELSTARTGIDS	71
22. MILIEUBESCHERMING.....	73



VOOR PERFECTE RESULTATEN

Bedankt dat je voor dit AEG-product hebt gekozen. We hebben het gecreëerd om jarenlang onberispelijke prestaties te leveren, met innovatieve technologieën die het leven eenvoudiger maken – functies die je wellicht niet op gewone apparaten aantreft. Neem een paar minuten de tijd om het beste uit het apparaat te halen. Ga naar onze website voor:



Advies over gebruik, brochures, het oplossen van problemen, service- en reparatie-informatie:

www.aeg.com/support



Registreer je product voor een betere service:

www.registeraeg.com



Koop accessoires, verbruiksartikelen en originele reserveonderdelen voor je apparaat:

www.aeg.com/shop

KLANTENSERVICE EN SERVICE

Gebruik altijd originele onderdelen.

Als u contact opneemt met onze erkende servicedienst, zorg er dan voor dat u de volgende gegevens tot uw beschikking hebt: Model, PNC, serienummer.

De informatie vindt u op het typeplaatje.

 Waarschuwingen en veiligheidsinformatie

 Algemene informatie en tips

 Milieu-informatie

Wijzigingen voorbehouden.

1. VEILIGHEIDSINFORMATIE



Lees zorgvuldig de meegeleverde instructies voor u het apparaat gaat installeren en gebruiken.

De fabrikant is niet verantwoordelijk voor verwondingen of schade die voortvloeien uit de onjuiste installatie of het onjuiste gebruik. Bewaar de instructies altijd op een veilige en toegankelijke plek voor toekomstig gebruik.

1.1 Veiligheid van kinderen en kwetsbare personen



WAARSCHUWING!

Gevaar voor verstikking, letsel of permanente invaliditeit.

- Dit apparaat kan worden gebruikt door kinderen van 8 jaar en ouder en door mensen met een beperkt

lichamelijk, zintuiglijk of verstandelijk vermogen of een gebrek aan ervaring en kennis, indien zij onder toezicht staan of instructies hebben gekregen over het veilig gebruiken van het apparaat en indien zij de gevaren begrijpen.

- Kinderen tussen de 3 en 8 jaar oud en personen met zware en complexe beperkingen dienen altijd uit de buurt van het apparaat te worden gehouden, tenzij ze voortdurend onder toezicht staan.
- Kinderen jonger dan 3 jaar dienen, tenzij zij voortdurend onder toezicht staan, bij het apparaat uit de buurt te worden gehouden.
- Houd toezicht op kinderen om te voorkomen dat zij met het apparaat gaan spelen.
- Houd alle verpakking uit de buurt van kinderen en gooi het op passende wijze weg.
- Houd reinigingsmiddelen uit de buurt van kinderen.
- Houd kinderen en huisdieren uit de buurt van het apparaat als de deur open staat.
- Als het apparaat is voorzien van een kinderslot, dient dit te worden geactiveerd.
- Kinderen mogen zonder toezicht geen reinigings- en onderhoudswerkzaamheden aan het apparaat uitvoeren.

1.2 Algemene veiligheid

- Dit apparaat is uitsluitend bedoeld voor het wassen en drogen van huishoudelijk, machinewasbaar en droogbaar wasgoed.
- Gebruik de droogfunctie niet als het wasgoed vervuild is met industriële chemicaliën.
- Dit apparaat is bedoeld voor binnenshuis huishoudelijk gebruik.
- Dit apparaat kan worden gebruikt in kantoren, hotelkamers, bed & breakfast-kamers, boerderijgasthuizen en andere soortgelijke accommodaties waar dergelijk gebruik de

(gemiddelde) huishoudelijke gebruiksniveaus niet overschrijdt.

- De specificatie van dit apparaat niet wijzigen.
- Het apparaat dient geïnstalleerd te worden als een vrijstaand product of onder het aanrecht als daar genoeg ruimte voor is.
- Installeer het apparaat niet achter een vergrendelbare deur, een schuifdeur of een deur met een scharnier aan de tegenovergestelde zijde, waardoor de deur van het apparaat niet volledig geopend kan worden.
- Steek de stekker pas in het stopcontact als de installatie is voltooid. Zorg ervoor dat de stekker toegankelijk is na de installatie.
- De ventilatie-openingen in de onderkant mogen niet worden afgedekt door tapijt, een mat of andere soorten vloerbedekking.
- **WAARSCHUWING:** Het apparaat mag niet van stroom worden voorzien door een extern schakelapparaat, zoals een tijd klok, of aangesloten worden op een circuit dat door het elektriciteitsbedrijf regelmatig aan en uit wordt geschakeld.
- Zorg voor een goede luchtventilatie in de ruimte waar het apparaat geïnstalleerd is, om het terugstromen van ongewenste gassen van apparaten in de ruimte die op gas of andere brandstoffen werken, zoals open haarden, te voorkomen.
- De lucht mag niet worden afgevoerd via een kanaal dat wordt gebruikt voor uitlaatgassen van apparaten die gas of andere brandstoffen verbranden.
- De waterdruk bij het watertoevoerpunt van de aansluiting moet liggen tussen 0,5 bar (0,05 MPa) en 10 bar (1,0 MPa).
- De maximale belading van het apparaat is 10.0 kg. Overschrijd de maximale belading van elk programma niet (zie het hoofdstuk 'Programma's').
- Het apparaat moet op de waterleiding worden aangesloten met de nieuwe meegeleverde slangsets,

of andere nieuwe slangsets geleverd door het geautoriseerd servicecentrum.

- Oude slangsets mogen niet opnieuw worden gebruikt.
- Als het netsnoer beschadigd is, moet de fabrikant, een erkend servicecentrum of een gekwalificeerde persoon deze vervangen teneinde gevaarlijke situaties met elektriciteit te voorkomen.
- Veeg eventuele pluisjes of verpakkingsafval die zich rondom het apparaat hebben opgehoopt, weg.
- Artikelen die zijn bevuild met stoffen als plantaardige of minerale olie, aceton, alcohol, benzine, kerosine, vlekkenverwijderaars, terpentijn, boenwas en boenwasverwijderaars dienen alvorens in de was/droogcombinatie te worden gedroogd, afzonderlijk te worden gewassen met een extra hoeveelheid wasmiddel.
- Het apparaat mag niet worden gebruikt als de artikelen vervuild zijn met industriële chemische reinigingsmiddelen.
- Droog geen ongewassen voorwerpen in de wasdroger.
- Artikelen van schuimrubber (latexschuim), douchemutsjes, waterdichte kleding, en artikelen met een rubberen binnenkant en kleding of kussens met een vulling van schuimrubber dienen niet in de was/droogcombinatie te worden gedroogd.
- Wasverzachtters of soortgelijke producten dienen te worden gebruikt zoals aangegeven in de instructies van de fabrikant van het product.
- Verwijder alle voorwerpen van artikelen die een ontstekingsbron kunnen zijn zoals aanstekers of lucifers.
- **WAARSCHUWING:** Stop een was/droogcombinatie nooit voor het einde van een droogcyclus, tenzij alle artikelen snel uit de trommel verwijderd en uitgehangen worden, zodat de restwarmte snel verdwijnt.

- Het laatste deel van een was/droogcombinatiecyclus vindt plaats zonder warmte (koelcyclus) om ervoor te zorgen dat de artikelen uiteindelijk een temperatuur hebben waarbij is gewaarborgd dat de artikelen niet worden beschadigd.
- Gebruik geen waterstralen onder druk en/of stoom om het apparaat te reinigen.
- Reinig het apparaat met een vochtige doek. Gebruik alleen neutrale schoonmaakmiddelen. Gebruik geen schuurmiddelen, schuursponsjes, oplosmiddelen of metalen voorwerpen.
- Schakel het apparaat uit en trek de stekker uit het stopcontact voordat je onderhoudshandelingen verricht.

2. VEILIGHEIDSVORSCHRIFTEN

2.1 Installatie



De installatie moet voldoen aan de relevante nationale voorschriften.

- Volg de installatie-instructies die zijn meegeleverd met het apparaat.
- Gebruik of installeer het apparaat niet op plekken waar de temperatuur onder de 0°C komt of waar het wordt blootgesteld aan weersomstandigheden.
- Houd het apparaat tijdens het verplaatsen altijd verticaal.
- Zorg dat er lucht tussen het apparaat en de vloer kan circuleren.
- Verwijder de verpakking en de transportbouten.
- Zorg ervoor dat de vloer van de plaats waar u het apparaat installeert, vlak, stabiel, hittebestendig en schoon is.
- Bewaar de transportbouten op een veilige plek. Als het apparaat verplaatst moet worden in de toekomst, moeten ze opnieuw bevestigd worden om de trommel te vergrendelen om interne schade te voorkomen.
- Pas altijd op bij verplaatsing van het apparaat, want het is zwaar. Gebruik

altijd veiligheidshandschoenen en gesloten schoeisel.

- Installeer en gebruik geen beschadigd apparaat.
- Plaats het apparaat niet op een plek waar de deur niet helemaal open kan.
- Pas de stelvoeten aan om de nodige ruimte tussen het apparaat en de vloer te creëren.
- Als het apparaat op zijn permanente plaats wordt geplaatst, moet u nagaan of het waterpas staat. Is dit niet het geval, stel de stelvoetjes hier dan op af.

2.2 Elektrische aansluiting



WAARSCHUWING!

Gevaar voor brand en elektrische schokken.

- **WAARSCHUWING:** Dit apparaat is ontworpen om te worden geïnstalleerd/aangesloten op een aardingsaansluiting in het gebouw.
- Gebruik altijd een juist geïnstalleerd schokbestendig stopcontact.
- Gebruik geen adapters met meerdere stekkers en verlengkabels.
- Trek niet aan het netsnoer om het apparaat los te koppelen. Trek altijd aan de stekker.

- Raak de stroomkabel of stekker niet aan met natte handen.

2.3 Wateraansluiting

- Het toevoerwater mag niet warmer zijn dan 25°C.
- Beschadig de waterslangen niet.
- Indien buizen lang niet zijn gebruikt, er reparaties hebben plaatsgevonden of er nieuwe apparaten zijn geplaatst (watermeters, enz.), moet je, voordat de nieuwe buizen worden aangesloten, het water laten stromen totdat het schoon en helder is.
- Zorg ervoor dat er geen zichtbare waterlekken zijn tijdens en na het eerste gebruik van het apparaat.
- Gebruik geen verlengslang als de toevoerslang te kort is. Neem contact op met de erkende klantenservice voor vervanging van de toevoerslang.
- Bij het uitpakken van het apparaat is het mogelijk dat je water uit de afvoerslang ziet stromen. Dit komt door het testen met water van het apparaat in de fabriek.
- Je kunt de afvoerslang maximaal 400 cm verlengen. Neem contact op met de erkende klantenservice voor de andere afvoerslang en het verlengstuk.
- Zorg ervoor dat de kraan na installatie bereikbaar is.

2.4 Gebruik



WAARSCHUWING!

Gevaar voor letsel, elektrische schokken, brand, brandwonden en schade aan het apparaat.

- Plaats geen ontvlambare producten of artikelen die vochtig zijn met ontvlambare producten in, bij of op het apparaat.
- Raak de glazen deur niet aan als een programma in werking is. Het glas kan heet worden.
- Droog geen beschadigde (gescheurde, gerafelde) kleding met vulling of voering.
- Indien wasgoed is gewassen met een vlekkenverwijderaar, dient er een extra spoelcyclus te worden uitgevoerd voordat u gaat drogen.

- Zorg ervoor dat alle metalen voorwerpen van het wasgoed zijn verwijderd.
- Droog uitsluitend textiel dat in het apparaat mag worden gedroogd. Volg de instructies op het wasvoorschrift in de kleding.
- Ga niet op de open deur zitten of staan.
- Droog geen druiptnatte kleding in het apparaat.
- Laat geen hete voorwerpen de kunststof onderdelen van het apparaat aanraken.
- Verwijder een wasbol (indien gebruikt) voor het starten van het droogprogramma.
- Gebruik geen wasbol wanneer je een non-stopprogramma instelt.

2.5 Service

- Neem contact op met de erkende servicedienst voor reparatie van het apparaat. Gebruik alleen originele reserveonderdelen.
- Houd er rekening mee dat zelfreparatie of niet-professionele reparatie gevolgen kan hebben voor de veiligheid en de garantie kan doen vervallen.
- De volgende reserveonderdelen zijn beschikbaar gedurende 10 jaar nadat het model is stopgezet: motor- en motorborstels, transmissie tussen motor en trommel, pompen, schokdempers en veren, wastrommel, trommelspin en aanverwante kogellagers, verwarmers en verwarmingselementen, inclusief warmtepompen, leidingen en aanverwante apparatuur, waaronder slangen, kleppen, filters en aquastops, printplaten, elektronische displays, drukschakelaars, thermostaten en sensoren, software en firmware met inbegrip van resetsoftware, deur, deurscharnier en afdichtingen, andere afdichtingen, deurvergrendelingsassemblage, plastic randapparatuur zoals wasmiddeldispensers. Houd er rekening mee dat sommige van deze reserveonderdelen alleen beschikbaar zijn voor professionele reparateurs en

dat niet alle reserveonderdelen relevant zijn voor alle modellen.

- Met betrekking tot de lamp(en) in dit product en reservelampen die afzonderlijk worden verkocht: Deze lampen zijn bedoeld om bestand te zijn tegen extreme fysieke omstandigheden in huishoudelijke apparaten, zoals temperatuur, trillingen, vochtigheid, of zijn bedoeld om informatie te geven over de operationele status van het apparaat. Ze zijn niet bedoeld voor gebruik in andere toepassingen en zijn niet geschikt voor verlichting in huishoudelijke ruimten.

2.6 Verwijdering

- Haal de stekker uit het stopcontact en koppel het apparaat los van de watertoevoer.
- Snijd het netsnoer vlak bij het apparaat af en gooi het weg.
- Verwijder de deurvergrendeling om te voorkomen dat kinderen of huisdieren binnen in de trommel vast komen te zitten.
- Gooi het apparaat weg conform de lokale voorschriften voor de verwijdering van elektrische en elektronische apparatuur (AEEA).

3. BESCHRIJVING VAN HET PRODUCT

3.1 Bijzondere eigenschappen

Uw nieuwe was-droogcombinatie voldoet aan alle moderne eisen voor een effectieve behandeling van wasgoed met een laag water- en energiegebruik, en een milde behandeling van het wasgoed.

- Met de **wifverbinding** en **Starten op afstand-functie** kunt u een cyclus starten, met uw wasmachine communiceren en de status van de wascyclus controleren via afstandsbediening.
- De **Oko-Mix-technologie** is ontworpen voor de bescherming van de textielvezels dankzij verschillende voormengfasen. Daarbij wordt het wasmiddel eerst opgelost in het water en daarna de wasverzachter, voordat deze worden verdeeld over het wasgoed. Zo wordt elke vezel bereikt en behandeld.
- Dankzij de **gewichtssensoren** kan het apparaat het gewicht van de lading detecteren en adviseren hoe veel wasmiddel u nodig heeft om zonder verspilling de beste resultaten te bereiken.
- De **ProSense-technologie** stemt de programmaduur automatisch af op het wasgoed in de trommel om in zo min mogelijk tijd perfecte wasresultaten te behalen.
- De **Stoom-modus** is een snelle en eenvoudige manier om de kleding op

te frissen. De zachte stoomfase verwijdert geurtjes en vermindert kreukels in droge stoffen, zodat ze minder gestreken hoeven te worden. De stoom ontspant de vezels en vermindert kreukels in de stof. Makkelijker strijken!

- De **Vlekken-optie** geeft hardnekkige vlekken een voorbehandeling en optimaliseert zo de effectiviteit van de vlekkenverwijderaar.
- De **AutoDose-technologie** geeft automatisch de juiste hoeveelheid wasmiddel af afhankelijk van de lading; de lade heeft twee geïntegreerde tanks (wasmiddel + wasverzachter of tweede wasmiddeltipe) en twee extra compartimenten voor handmatige lading van wasmiddel en additieven. Het heeft de hoogste flexibiliteit.
- Het **AEG Steam Fragrance** systeem biedt, dankzij nieuwe en stoomprogramma's de perfecte oplossing voor het verfrissen van zelfs de meest delicate kledingstukken zonder ze te wassen. Gebruik de delicate geur uitsluitend ontwikkeld door **AEG** om een aangenaam gevoel van een "net gewassen"-kledingstuk toe te voegen aan de actie van het verwijderen van geuren en kreukelen.

3.2 Apparaatoverzicht

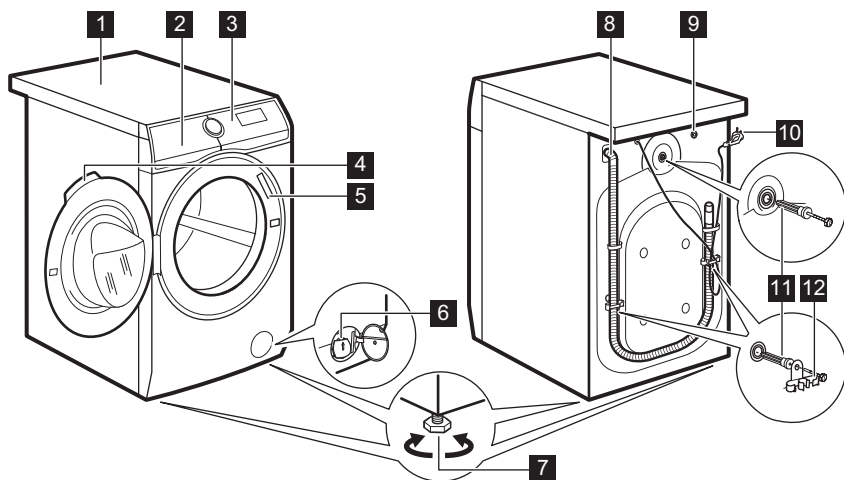

- | | |
|--|---|
| 1 Bovenblad | 8 Afvoerslang |
| 2 Wasmiddellade met AutoDose-tanks en handmatige compartimenten | 9 Aansluiting van de watertoevoerslang |
| 3 Bedieningspaneel | 10 Netsnoer |
| 4 Handgreep | 11 Transportbouten |
| 5 Typeplaatje | 12 Slangensteun |
| 6 Filter afvoerpomp | |
| 7 Voetjes voor het waterpas zetten van het apparaat | |

Het typeplaatje meldt:

- A. QR-code
- B. modelnaam
- C. productnummer
- D. elektrische classificaties
- E. serienummer

4. TECHNISCHE GEGEVENS

Afmetingen	Breedte / hoogte / totale diepte	59.7 cm /84.7 cm /66.0 cm
Elektrische aansluiting	Spanning	230 V
	Totaal vermogen	2100 W
	Zekering	10 A
	Frequentie	50 Hz

Beschermingsniveau tegen binnendringen van vaste deeltjes en vocht door het beschermende deksel, behalve waar de laagspanningsapparatuur geen bescherming tegen vocht heeft		IPX4
Watertoevoer ¹⁾		Koud water
Watertoevoerdruk	Minimum	0,5 bar (0,05 MPa)
	Maximum	10 bar (1,0 MPa)
Maximale waslading	Katoen	10.0 kg
Maximale droge lading	Katoen	6.0 kg
	Synthetisch	4.0 kg
Centrifugeersnelheid	Maximale centrifugeersnelheid	1551 tpm

¹⁾ Sluit de waterinlaatslang aan op een waterkraan met een 3/4" schroefdraad.

5. MONTAGE



WAARSCHUWING!
Raadpleeg de hoofdstukken
Veiligheid.

5.1 Uitpakken



WAARSCHUWING!
Verwijder alle verpakking en
de transportbouten voordat u
het apparaat installeert.



WAARSCHUWING!
Gebruik de handschoenen.

1. Verwijder de externe film. Gebruik zo nodig een mes.

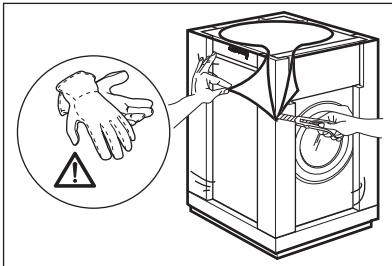

2. Verwijder de kartonnen bovenzijde en het polystyreen-verpakkingsmateriaal.

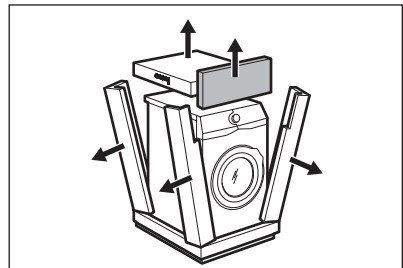

3. De interne folie eraf trekken.

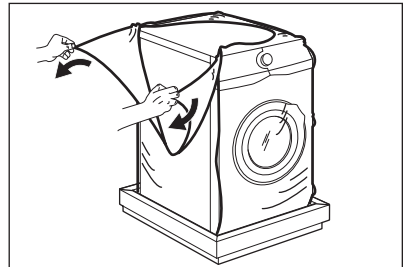

4. Open de klep en verwijder het polystyreen-gedeelte van de klepvergrendeling en alle voorwerpen van de trommel.

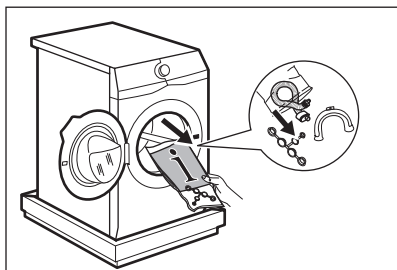

5. Zet het apparaat voorzichtig op zijn achterkant.
6. Plaats het voorste polystyreenverpakkingselement op de vloer onder het apparaat.

i Zorg dat u de slangen niet beschadigt.

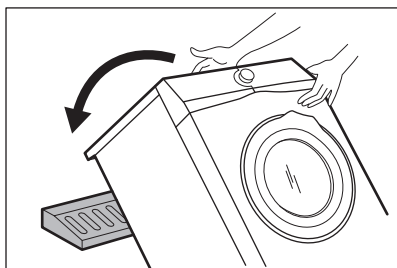

7. Verwijder de polystyreenbescherming van de onderkant.

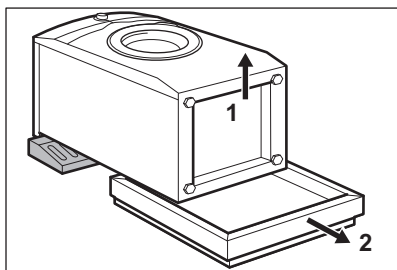

8. Zet het apparaat weer rechtop.

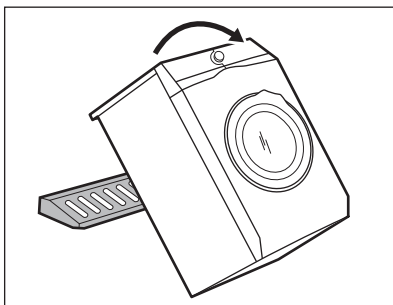

9. Verwijder het aansluitnoer en de afvoerslang van de slanghouders.

i U kunt het water in de afvoerslang zien stromen. Dit komt doordat het apparaat in de fabriek met water is getest.

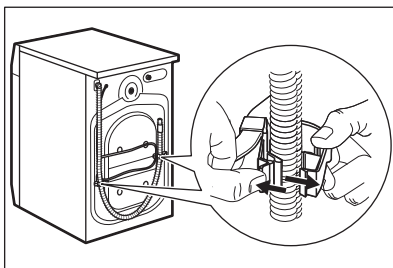

10. Verwijder de drie bouten met de moersleutel die bij het apparaat geleverd is.

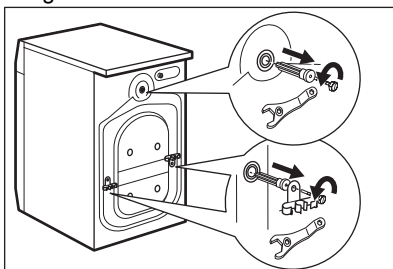

11. Trek de bouten met de plastic tussenstukken eruit.
12. Plaats de plastic doppen, die u in de zak met de gebruiksaanwijzing aantreft, in de openingen.

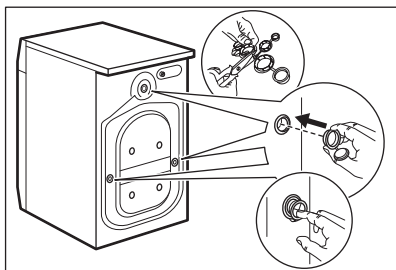

- i** Wij raden u aan om alle transportbouten en verpakking te bewaren voor als u het apparaat gaat verplaatsen.

5.2 Plaatsing en waterpas zetten

1. Installeer het apparaat op een vlakke harde vloer.

- i** Zorg ervoor dat de vloerbedekking de luchtcirculatie onder het apparaat niet stopt. Zorg ervoor dat het apparaat geen muren of andere apparaten raakt.

2. Gebruik de stelvoetjes om het apparaat waterpas te zetten.

- !** **WAARSCHUWING!** Plaats geen karton, hout of vergelijkbare materialen onder de voeten van het apparaat om deze waterpas te stellen.

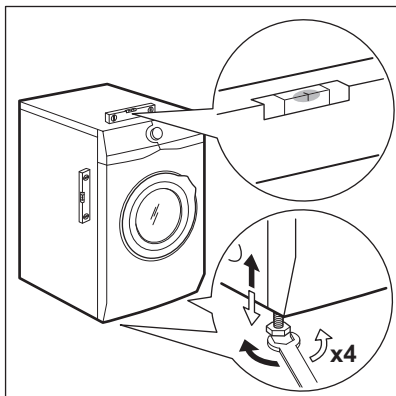

Het apparaat moet waterpas en stabiel staan.

- i** Een juiste afstelling van het apparaat voorkomt trillingen en lawaai en het bewegen van het apparaat als deze in bedrijf is.
- i** Wanneer het apparaat op een plint wordt geïnstalleerd, gebruikt u het accessoire dat wordt beschreven in het hoofdstuk 'Accessoires'. Lees de met de accessoires en het apparaat meegeleverde instructies zorgvuldig door.

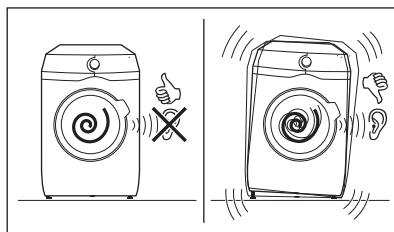

5.3 Set bevestigingsplaatjes

Als u het apparaat op een plint installeert die geen accessoire is meegeleverd bij AEG, zet het apparaat dan vast in de bevestigingsplaten. Dit reserveonderdeel is verkrijgbaar in de webshop of bij een erkende dealer.

Lees de met het accessoire meegeleverde instructies zorgvuldig door.

5.4 De toevoerslang

1. Sluit de watertoevoerslang aan op de achterkant van het apparaat.
2. Plaats hem naar rechts of links afhankelijk van de positie van de waterkraan.

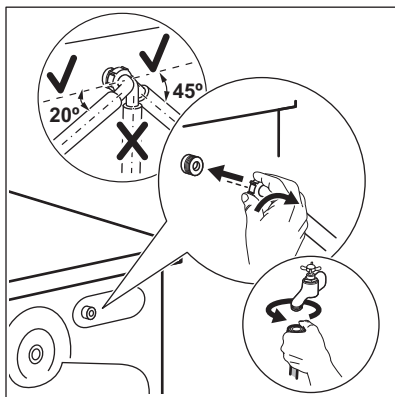

- i** Zorg ervoor dat de toevoerslang niet verticaal is geplaatst.
3. Maak indien nodig de ringmoer los om hem in de juiste stand te zetten.
 4. Sluit de watertoevoerslang aan op een koudwaterkraan met 3/4"-schroefdraad.

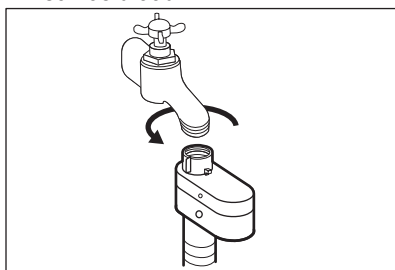

! **WAARSCHUWING!**
Het toevoerwater mag niet warmer zijn dan 25 °C.

! **LET OP!**
Zorg ervoor dat de koppelingen niet lekken.

i Gebruik geen verlengslang als de toevoerslang te kort is. Neem contact op met de erkende klantenservice voor vervanging van de toevoerslang.

5.5 Waterstop

De watertoevoerslang is voorzien van een waterstop. Dit toestel voorkomt

lekkage in de slang door natuurlijke slijtage.

Het rode gedeelte in het venster «A» toont deze storing.

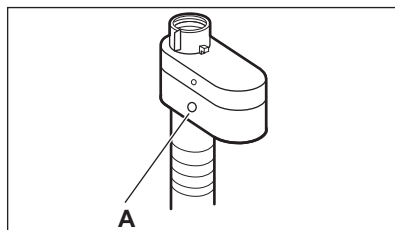

Als dit gebeurt, draait u de kraan dicht en neemt u contact op met de erkende klantenservice om de slang te laten vervangen.

5.6 Waterafvoer

De afvoerslang moet rechtstreeks in een afvoerpijp op een hoogte van niet minder dan 60 cm en niet meer dan 100 cm van de vloer worden geplaatst.

i U kunt de afvoerslang maximaal 400 cm verlengen. Neem contact op met de erkende klantenservice voor de andere afvoerslang en het verlengstuk.

De afvoerslang kan op verschillende manieren worden aangesloten:

1. Maak een U-vorm van de afvoerslang en plaats hem rond de plastic slanggeleider.

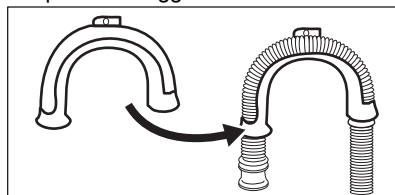

2. **Aan de rand van een gootsteen -** Maak de geleider vast aan de waterkraan of aan de wand.

i Zorg dat de plastic geleider niet kan bewegen als het apparaat water afvoert.

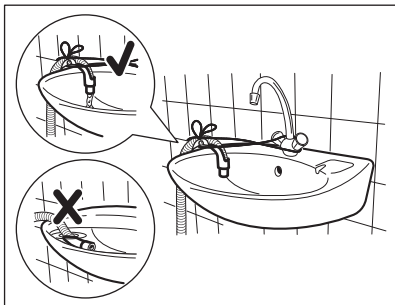

i Zorg ervoor dat het uiteinde van de afvoerslang niet in water is ondergedompeld. Er kan een vuil water teruglopen in het apparaat.

3. **Op een staande leiding met een ventilatiegat** - Steek de afvoerslang direct in een afvoerleiding. Zie de illustratie.

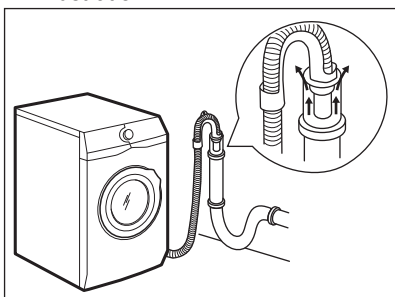

i Het einde van de afvoerslang moet altijd geventileerd zijn, d.w.z. dat de binnendiameter van de afvoerpijp (min. 38 mm - min. 1.5") groter moet zijn dan de buitendiameter van de afvoerslang.

4. Als het uiteinde van de afvoerslang er zo uitziet (zie de afbeelding), dan kunt u het direct in de standpijp plaatsen.

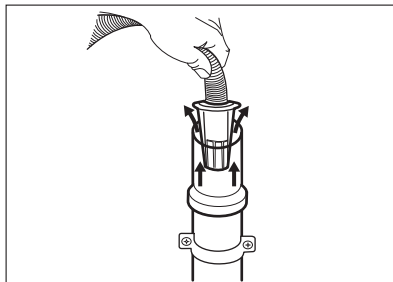

5. **Zonder de plastic slanggeleider aan een gootsteenafvoer** - Doe de afvoerslang in de gootsteenafvoer en zet deze vast met een klem. Zie de illustratie.

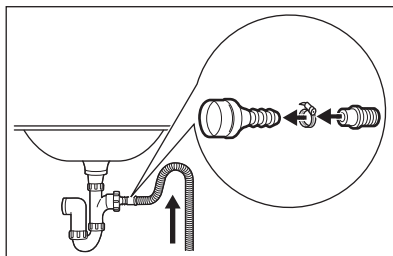

i Zorg dat de afvoerslang een bocht maakt om te voorkomen dat deeltjes uit de gootsteen in het apparaat komen.

6. Plaats de slang **direct op een ingebouwde afvoerleiding in de kamerwanden** zet vast met een klem.

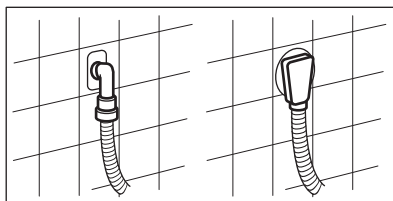

5.7 Elektrische aansluiting

Aan het einde van de installatie kunt u de stekker in het stopcontact steken.

Het typeplaatje en het hoofdstuk 'Technische gegevens' geven de benodigde elektrische waarden aan. Zorg ervoor dat ze compatibel zijn met de netvoeding.

Controleer of de elektrische installatie in uw woning geschikt is voor het maximale vereiste vermogen; houd hierbij rekening met andere apparaten die in gebruik zijn.

Sluit het apparaat aan op een geaard stopcontact.

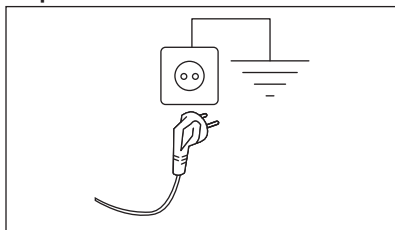

Het aansluitsnoer moet na de installatie van het apparaat toegankelijk zijn.

Neem voor alle elektrische werkzaamheden die nodig zijn om dit apparaat te installeren contact op met ons geautoriseerde servicecentrum.

De fabrikant kan niet aansprakelijk gesteld worden voor schade of letsel die voortvloeit uit het niet opvolgen van bovengenoemde veiligheidsvoorschriften.

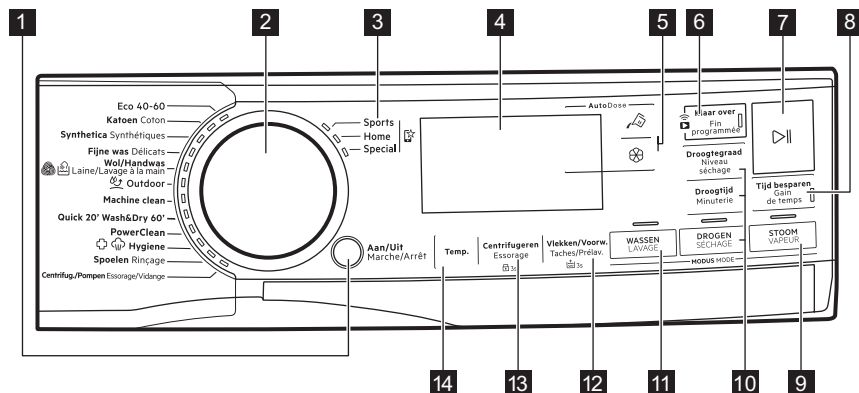

6. BEDIENINGSPANEEL

6.1 Beschrijving van het bedieningspaneel











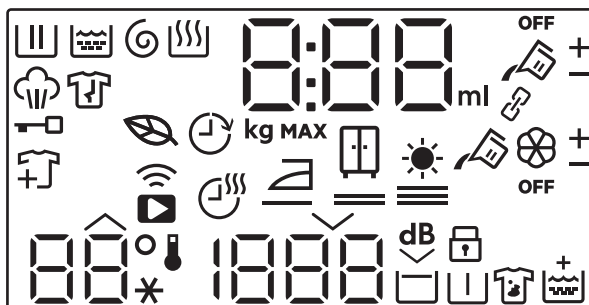



Niet alle opties zijn beschikbaar voor alle wasprogramma's. Controleer de compatibiliteit tussen opties en wasprogramma's in de paragraaf "en opties inzake compatibiliteit met programma's" in het hoofdstuk "Programma's". Een optie kan een andere uitsluiten. In zo'n geval staat het apparaat niet toe dat je de onverenigbare opties samen instelt. Zorg dat het scherm en de toetsen altijd schoon en droog zijn.

- | | |
|---|---|
| <ul style="list-style-type: none"> 1 Aan/Uit drukknop 2 Programmamekeuzeknop 3 Mijn favoriete programma's 4 Display 5 AutoDose Aanraaktoetsen vloeibaar wasmiddel en wasverzachter | <ul style="list-style-type: none"> 6 Klaar over aanraaktoets en Start via App aanraaktoets 7 Start/Pauze aanraaktoets 8 Tijd besparen aanraaktoets 9 Stoom modus aanraaktoets |
|---|---|











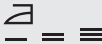
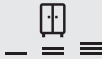
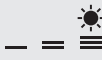



- 10** Drogen modus , Droogtijd en Droogtegraad aanraaktoetsen
- 11** Wassen modus aanraaktoets
- 12** Vlekken/Voorwas-aanraakknop en permanente Extra spoelen-optie  3s
- 13** Centrifugeren aanraaktoets en permanente kinderslooptie  3s
- 14** Temperatuur aanraaktoets

6.2 Display



	Indicatielampje van wasfase. Deze knippert tijdens de voorwas en de wasfase.
	Indicatielampje spoelfase. Knippert tijdens de spoelfase.
	Controlelampje centrifugeer- en afvoefase. Knippert tijdens het centrifugeren en afvoeren.
	Indicatielampje droogfase.
	Controlelampje stoomfase.
	Indicator anti-kreukfase (alleen beschikbaar via APP).
	Controlelampje klep gesloten.
	Controlelampje kledingstukken toevoegen: het gaat aan als het programma start en de gebruiker kan het apparaat nog steeds pauzeren en meer wasgoed toevoegen.
	Indicatielampje Eco-programma: gaat branden als het geselecteerde programma en de geselecteerde opties een eco-profiel hebben.
	Indicatielampje Klaar over.
	Controlelampje verbinding op afstand. Controlelampje Wi-Fi-verbinding.

	<p>Het controlelampje kan aangeven:</p> <ul style="list-style-type: none"> • Programmaduurtijd (bijv. 2:40, was- en/of droogfase). • De tijd die wordt weergegeven als het programma is ingesteld, kon niet overeenkomen met de effectieve duur en kan na ProSense fase veranderen. • Maximale lading. • Eindig in de tijd (bijv. 30' of 2h). • Einde cyclus (). • Waarschuwingscode (bijv. E20). • Aanduiding van de hoeveelheid vloeibare wasmiddelen en wasverzachter: 88^{ml}. Raadpleeg het hoofdstuk "De AutoDose technologie (Automatisch doseren)". • Bij het werken met de APP: APP, AP (toegangspunt), UPD (update). Raadpleeg het hoofdstuk "Wifi - Connectiviteitsinstellingen".
	Lampje maximale belading. De waarde wordt gedurende drie seconden na de programmakeuze weergegeven, afgewisseld met de duur van de cyclus.
	Controlelampje wasgoedgewicht. Het kg -pictogram knippert tijdens het schatten van de wasgoedbelading (zie de paragraaf "ProSense System-beladingsdetectie").
MAX	Controlelampje maximum wasgoedgewicht. Het knippert als de hoeveelheid wasgoed de aangegeven lading overschrijdt.
	AutoDose controlelampje reservoir vloeibaar wasmiddel. Wanneer het brandt, doseert het apparaat automatisch het wasmiddel.
	Deze controlelampjes verschijnen naast en bij het verhogen of verlagen van de automatische dosering van het wasmiddel of de wasverzachter.
OFF	AutoDose-status controlelampje. Het licht op wanneer de AutoDose-functie voor toevoegingsmiddelen is uitgeschakeld.
	Deze indicatielampjes verschijnen bij het instellen van de automatische dosering van wasmiddel of wasverzachter (zie "De AutoDose technologie (Automatisch doseren)")
Controlelampjes voor opties die alleen via de app kunnen worden gedownload	
	Droogtijdindicielampje.

	Controlelampje strijkdroog.
	Controlelampje kastdroog.
	Controlelampje extradroog.
	Controlelampje van gekoppelde modus. Het licht op wanneer beide AutoDose-tanks worden gekoppeld en met hetzelfde wasmiddel worden gevuld. AutoDose-functie voor wasverzachter is uitgeschakeld: het controlelampje  verdwijnt en het display toont twee controlelampjes voor vloeibare wasmiddeltank  .
	Deze controlelampjes verschijnen naast  en  bij het verhogen of verlagen van de automatische dosering van het wasmiddel of de wasverzachter.
	Het temperatuurgebied: Controlelampje temperatuur Aanduiding koud water
	Het centrifugeergebied: Controlelampje toerental Controlelampje Niet centrifugeren. Centrifugefase staat uit.
	Controlelampje extra stil.
	Controlelampje Spoelstop.
	Controlelampje kinderbeveiliging.
	Controlelampje voorwas.
	Controlelampje vlekken.
	Indicatielampje Extra spoelen.

7. DRAAIKNOP EN KNOPPEN

7.1 Aan/Uit

Druk een paar seconden op deze toets te drukken kun je het apparaat in- of uitschakelen. Er klinken twee verschillende geluiden als het apparaat in- of uitgeschakeld wordt.

Omdat de stand-by-functie het apparaat automatisch uitschakelt om het

energiegebruik in een aantal gevallen te beperken, moet u het apparaat wellicht weer inschakelen.

Raadpleeg de paragraaf over stand-by in het hoofdstuk 'Dagelijks gebruik' voor meer informatie.

7.2 Programmakeuzeknop

Door aan de programmakeuzeknop te draaien, kunt u het gewenste programma kiezen.

7.3 Mijn favoriete programma's

Deze selectieposities zijn beschikbaar nadat het apparaat is aangesloten op wifi.

De favoriete programma's kunnen worden ingesteld en opgeslagen via de app. Ze kunnen alleen worden gekozen uit de beschikbare programma's die zijn onderverdeeld in de drie categorieën die op het bedieningspaneel worden aangegeven.

Zodra de favoriete programma's zijn ingesteld, kun je deze selecteren via de app of door de programmakeuzeknop op de juiste stand te zetten: het relevante ledlampje gaat branden en de informatie op het display wordt dienovereenkomstig bijgewerkt.



De favoriete programma's kunnen worden geannuleerd via de bijbehorende App-opdracht of door op de toetscombinatie Fabrieksinstellingen te drukken.



7.4 Inleiding



Niet alle opties en functies zijn beschikbaar voor alle wasprogramma's. Controleer de verenigbaarheid van de opties en functies met de wasprogramma's in het 'Programmaoverzicht'. Een optie of functie kan een andere uitsluiten. In zo'n geval staat het apparaat niet toe dat u de onverenigbare opties of functies samen instelt. Zorg dat het scherm en de toetsen altijd schoon en droog zijn.

7.5 AutoDose Vloeibaar wasmiddel en wasverzachter

Met deze knoppen kunt u:

- : het automatisch laden van wasmiddel in- en uitschakelen.
- : de automatische wasverzachter in- en uitschakelen.



Raadpleeg het hoofdstuk "The AutoDose Technology (Automatisch doseren)" voor meer informatie.

7.6 Klaar over





Stel deze optie in als laatste na programma en andere opties, anders kan deze worden geannuleerd als u een instelling wijzigt.

Met deze optie kunt u de tijd kiezen waarbinnen een programma moet worden beëindigd. Het einde van het programma kan met één uur worden uitgesteld bij elke druk op de knop tot maximaal 24 uur.

Het display toont de normale programmaduur of anders de ingestelde eindtijd van het programma (uitgedrukt in uren 0h). De minimale selecteerbare tijd komt overeen met het afgeronde uur van de maximale duur van een programma (als de cyclusduur bijvoorbeeld 3:15 uur duurt, is de minimale selecteerbare tijd 4 uur).



Starten op afstand

Om het te activeren:

1. Druk op de toets Klaar over . Het indicatielampje op afstand  begint te knipperen.
2. Raak de Start/Pauze  knop **binnen 3 seconden** aan om deze te bevestigen. Het bijbehorende pictogram  verschijnt gestaag op het display en de deur is vergrendeld.

i Als u een programma instelt via de app en het komt niet overeen met de knoppositie, wordt de  tekst afgewisseld met de programmaduur.

De externe start kan op verschillende manieren worden gedeactiveerd:

- **voordat** de cyclus is gestart: raak deze knop aan en druk vervolgens Start/Pauze binnen 3 seconden op de  **knop**: de deur wordt ontgrendeld;
- **nadat** de cyclus is gestart: druk op de Start/Pauze  knop - de deur wordt ontgrendeld - en raak vervolgens deze knop aan;
- schakel het apparaat uit en aan;
- aan het einde van de cyclus, wanneer de deur wordt ontgrendeld.

7.7 Starten op afstand

Met een snelle druk op deze knop wordt de functie Starten op afstand geactiveerd waarmee u het apparaat op afstand kunt starten, pauzeren en stoppen.

De bijbehorende led gaat branden en het bijbehorende pictogram verschijnt op het display.

i Als u een programma instelt via de app en het komt niet overeen met de knoppositie, wordt de  tekst afgewisseld met de programmaduur.

Houd deze knop langer ingedrukt om twee andere functies te bieden:

- houd het 3 seconden ingedrukt zolang er een klik klinkt: de Wi-Fi is in- en uitgeschakeld.
- houd deze 10 seconden ingedrukt zolang er een dubbele piepton klinkt en op het display  verschijnt: om de netwerkreferenties te resetten.

7.8 Start/Pauze

Raak de toets Start/Pauze  aan om het apparaat te starten, te pauzeren of

het draaiende programma te onderbreken.

7.9 Tijd besparen

Met deze optie kun je de programmaduur inkorten.

- Bij normaal of licht vervuild wasgoed wordt het aanbevolen het wasprogramma in te korten. Raak deze knop **eenmaal** aan om de tijdsduur te verminderen.
- Raak bij een kleinere lading deze knop **tweemaal** aan om een extra kort programma in te stellen. In dit geval kan de temperatuur van 95°C niet worden geselecteerd.



Het lampje van de knop brandt en het display toont de ingestelde programmaduur.

i Deze optie kan ook worden gebruikt om de duur van het stoomprogramma te verkorten.

7.10 Temperatuur

Wanneer het gewenste programma is gekozen, stelt je machine automatisch een standaardtemperatuur voor.

Raak deze toets herhaaldelijk aan totdat de gewenste temperatuur op het display verschijnt.

Als het display de volgende aanduidingen  en  weergeeft, verwarmt het apparaat het water niet.

7.11 Centrifugereren

Als je een programma instelt, kiest het apparaat automatisch de standaard centrifugeersnelheid.

Raak deze toets herhaaldelijk aan om:

- **Wijzig de centrifugeersnelheid.**

i De display toont alleen de centrifugesnelheden die voor het ingestelde programma beschikbaar zijn.

- **Activeer de optie Spoelstop.** Het laatste spoelwater wordt niet weggepompt, om te voorkomen dat het wasgoed kreukt. Het

wasprogramma eindigt met water in de trommel en de laatste centrifugeerfase wordt niet uitgevoerd.

De display toont het indicatielampje



De trommel draait regelmatig om kreuken te verminderen.

De deur blijft vergrendeld. De trommel draait regelmatig om kreuken te verminderen. U moet het water afvoeren om de deur te ontgrendelen.

Tik op de Start/Pauze knop : het apparaat voert de centrifugeerfase uit en het pompt het water weg.

- **Activeer de Extra stil-optie.**

Alle centrifugefasen (tussendoor en de laatste centrifugeerfase) worden overgeslagen en het programma eindigt met water in de trommel. Zo wordt voorkomen dat de was kreukt. Omdat dit programma heel stil is, is het geschikt voor nachtelijk gebruik als er goedkopere stroomtarieven beschikbaar zijn. In sommige programma's worden de spoelgangen met meer water uitgevoerd.

De display toont het indicatielampje



De deur blijft vergrendeld. De trommel draait regelmatig om kreuken te verminderen. Je moet het water afvoeren om de deur te ontgrendelen.

Tik op de Start/Pauze-toets: het apparaat voert alleen de wegpompfase uit.

- **Niet centrifugeren – – –.**

Stel deze optie in om alle centrifugeerfasen uit te schakelen. Het display toont het indicatielampje



– – –. Het apparaat voert de enige afvoerfase van het geselecteerde wasprogramma uit. Stel deze optie in voor zeer fijne stoffen. De spoelfase verbruikt meer water voor sommige wasprogramma's



Het apparaat zal het water na circa 18 uur automatisch uit het apparaat wegpompen.

7.12 Vlekken/Voorwas

Druk meerdere malen op deze toets om een van de twee of beide opties te activeren.

Het overeenkomstige controlelampje gaat branden op het display.

- **Vlekken**

Door deze optie in te stellen, verschijnt de indicator dicht bij het wasmiddelsymbool. Het apparaat zal in dit geval automatisch een extra hoeveelheid wasmiddel doseren wanneer de automatische wasmiddeltank is ingeschakeld. Als de automatische wasmiddeltank is uitgeschakeld, is het mogelijk om deze optie uit te voeren zoals in de traditionele wasmachine door het vullen van wasmiddel of additief in het handmatige compartiment.



Als je op de knop van de wasmiddeltank drukt terwijl de optie Vlekken actief is, wordt de AutoDose-functie uitgeschakeld, maar de optie Vlekken blijft actief in de handmatige modus.

- **Voorwas**

Gebruik deze functie om een voorwasfase op 30 °C toe te voegen voor de wasfase.

Deze optie wordt aanbevolen voor zwaar vervuild wasgoed, met in het bijzonder zand, stof, modder en andere vaste deeltjes.



Bij het selecteren van een voorwasfase en als AutoDose actief is, zal het apparaat het wasmiddel automatisch doseren. Als AutoDose uitgeschakeld is, doe je het wasmiddel/additief in een wasbolletje in de trommel.



Deze opties kunnen de duur van het programma verlengen.

7.13 Wassen-modus

Als het apparaat is ingeschakeld, gaat het lampje van deze toets branden om aan te geven dat er een wascyclus wordt uitgevoerd.

-  Als u op deze toets drukt wanneer de droog- of stoommodus actief is, keert de cyclus terug naar de wasmodus. Op deze manier kunt u de droog- en stoommodus annuleren tijdens het instellen, of de droogmodus als u de cyclus pauzeert voordat de droogfase start.

7.14 Drogen-modus

Druk **eenmaal** op deze toets om een droogfase toe te voegen aan het einde van de wasfase. Zowel Wassen als Drogen gaat branden.

Druk **tweemaal** op deze toets om alleen een droogfase uit te voeren. Alleen de Drogen is aan.

-  Om terug te keren naar de wasmodus, drukt u Wassen op tijdens het instellen of wanneer u de cyclus pauzeert voordat de droogfase start.

7.15 Droogtijd

Raak in het programma waar het selecteerbaar is deze toets aan om de tijd in te stellen die past bij de stoffen die Je moet drogen (zie tabel 'Tijddrogen'). Het display toont de ingestelde waarde.

De droogmodus moet al zijn ingesteld.

Telkens als je op deze toets drukt, wordt de tijds waarde met 5 minuten verlengd.

-  Je kunt niet alle tijdwaarden instellen voor verschillende soorten stoffen.

7.16 Droogtegraad

Activeer eerst de droogmodus met behulp van de relevante knop en raak vervolgens deze knop aan om een van

de 3 automatische droogt niveaus in te stellen die door het apparaat worden voorgesteld.

Op het display gaat de relevante droogindicator branden:

-  =  **Strijkdroog**: wasgoed dat moet worden gestreken.
-  =  **Kastdroog**: wasgoed dat moet worden weggeborgen.
-  =  **Extra droog**: wasgoed dat volledig gedroogd moet worden.

-  Je kunt niet alle automatische niveaus voor alle stofsoorten instellen.

7.17 Stoom-modus

De modus Stoom kan worden gebruikt om rimpels en geurtjes te verminderen op kledingstukken (zoals katoen, synthetische stoffen, gemengde stoffen, inclusief fijne was) die alleen maar moeten worden opgefrist, in slechts 25 minuten zonder wassen.

De stofvezels worden versoepeld waardoor strijken daarna moeiteloos gaat. Zodra het programma is voltooid, haal je het wasgoed snel uit de trommel. De aanbevolen maximale belasting is 1 kg.

De aanduiding  knippert tijdens de stoomfase op het display.

De cyclusduur kan met behulp van de optie Tijd besparen worden verkort tot 15 minuten.

Stel deze modus NIET in met het volgende type items:

- Items die niet geschikt zijn voor drogen in de wasdroger.
- Kledingstukken met label 'Alleen chemisch reinigen'.



Gebruik geen wasmiddel!
De modus Stoom verwijdert geen bijzonder intense geurtjes en voert geen hygiënische cyclus uit. Na de stoombehandeling kan het wasgoed vochtig zijn. Hang artikelen gedurende een aantal minuten uit..

De geur (AEG Steam Fragrance)

Met de AEG Steam Fragrance kun je zelfs je delicate kleding verfrissen, rimpels verwijderen en frisheid toevoegen met een zachte geur die exclusief is ontwikkeld door **AEG**. As je je kleding opfrist met stoom in plaats van volledige wascycli uit te voeren, blijft je kleding er langer nieuw uitzien en nieuw aanvoelen. Je kunt de geur zelfs veilig gebruiken met kasjmier- en

stoomprogramma's – als deze beschikbaar zijn – voor delicate stoffen zoals kasjmier en wol. Verminder bij het behandelen van een kleinere lading de geurdosering en de duur van de cyclus: in slechts vijftien minuten krijgt uw kleding dat "net gewassen" gevoel terug.

Lees zorgvuldig de instructies die bij de geur zijn geleverd.

NIET DOEN:

- De kleding die met geur is behandeld in de droger drogen. Het verkregen voordeel zal verdampen.
- De geur gebruiken voor andere doeleinden dan hier beschreven.
- De geur gebruiken op nieuwe kleding. Nieuwe kleding kan afwerkingsresten bevatten die hier niet compatibel mee zijn.



De geur is verkrijgbaar in **AEG** de webshop of via een erkende dealer.

8. INSTELLINGEN

8.1 Introductie



Druk bij een toetscombinatie de toetsen **niet** schuin in. De sensoren die onder de knoppen zitten zijn gevoelig en kunnen invloed uitoefenen op uw keuze.

8.2 Geluidssignalen

Dit apparaat is uitgevoerd met verschillende geluidssignalen, die werken als:

- Je het apparaat activeert (speciale korte toon).
- Je het apparaat deactiveert (speciale korte toon).
- Je een toets aanraakt (klikgeluid).
- Je een foutieve keuze maakt (3 korte tonen).
- Het programma voltooid is (gedurende 2 minuten opeenvolgende geluiden).
- Het apparaat met een storing te maken heeft (gedurende 5 minuten opeenvolgende geluiden).

Om deze optie **te activeren/deactiveren**, houdt u de Drogen knop ingedrukt tot er een piepton of een dubbele piepton klinkt.



Als u deze functie uitschakelt, stoppen de geluidssignalen alleen aan het einde van het programma.

8.3 Kinderslot

Met deze optie kun je voorkomen dat kinderen met het bedieningspaneel spelen.

Druk om deze optie te **activeren/deactiveren** op de Centrifugerenknop totdat  op het display **aan-/uitgaat**.

Het apparaat behoudt deze optie als standaard nadat u het heeft uitgeschakeld.

8.4 Permanent extra spoelen



Met deze optie kun je bij het instellen van een nieuw programma, permanent een of twee extra spoelbeurten laten draaien.

Voor het **inschakelen/uitschakelen** van deze optie, houd je de Vlekken/Voorwas-knop gedurende 3 seconden ingedrukt totdat het lampje  **op het display aan/uit gaat.**

Wanneer het wordt geactiveerd, zal het apparaat standaard op deze optie ingesteld zijn nadat u het uitschakelt of het programma wijzigt/reset.





Door deze optie duurt het programma langer.

9. VOOR HET EERSTE GEBRUIK



Tijdens de installatie of voordat u het apparaat voor het eerst gebruikt, kunt u wat water in het apparaat waarnemen. Dit is restwater dat in het apparaat is achtergebleven nadat in de fabriek een volledige functietest werd uitgevoerd om te garanderen dat het apparaat in perfect functionerende staat aan de klant wordt geleverd en is geen reden voor ongerustheid.

1. Zorg ervoor dat alle transportbouten uit het apparaat zijn verwijderd.
2. Zorg ervoor dat er stroom aanwezig is er dat de waterkraan openstaat.

3. Zorg ervoor dat u de AutoDose-tanks vult met vloeibaar wasmiddel  en wasverzachter . Raadpleeg de paragraaf "AutoDose basisinstellingen" in het hoofdstuk "De AutoDose technologie".
4. Giet 2 liter water in de trommel. Deze handeling activeert het afvoersysteem.
5. Stel het programma voor katoen in op de hoogste temperatuur zonder wasgoed in de trommel en start het programma.
Dit verwijdert al het mogelijke vuil uit de trommel en de kuip.

10. DE AUTODOSE TECHNOLOGIE (AUTOMATISCH DOSEREN)



Lees dit hoofdstuk aandachtig.

10.1 Inleiding

De juiste dosering wasmiddel en wasverzachter zorgt voor een betere verzorging van de was en zorgt voor goede wasprestaties.

Te veel wasmiddel beschadigt uw kleding en te weinig zorgt niet voor goede wasprestaties.

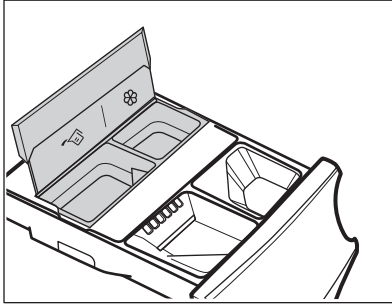

Dit apparaat is uitgerust met een automatisch doseersysteem dat automatisch de juiste dosering wasmiddel en wasverzachter kan leveren om de integriteit van de stof en de kleurhelderheid te behouden.







 AutoDose tank met vloeibaar wasmiddel.

 AutoDose reservoir wasverzachter.

Het apparaat is door de fabriek vooraf ingesteld zodat het geschikt is voor de meeste gebruikersgewoonten.

Zodra het programma is gestart, zal het apparaat automatisch de juiste hoeveelheid wasmiddel en verzachter vrijgeven, afhankelijk van de werkelijke wasgoedlading, als AutoDose is geactiveerd en de indicatoren  en/of  zichtbaar zijn op het display.

 Bij sommige programma's is AutoDose uitgeschakeld (de indicatielampjes  en/of  worden niet weergegeven en het display toont **OFF**) omdat er kledingstukken zijn die speciale wasmiddelen of behandelingen vereisen. In dit geval giet je het wasmiddel en andere behandelingen in het juiste handmatige vulcompartiment. Raadpleeg "AutoDose en opties compatibiliteit met programma's" in het hoofdstuk "Programma's".

 Verdere uitleg over AutoDose en activering van geavanceerde instellingen is beschikbaar bij het downloaden van de APP.





10.2 Wasmiddellade met AutoDose tanks en handmatige compartimenten

 Volg bij het gebruik van wasmiddelen en andere behandelingen altijd de aanwijzingen op de verpakking van de wasproducten. Hoe dan ook adviseren we om het aangegeven maximumniveau in elk vakje niet (**MAX**) te overschrijden.

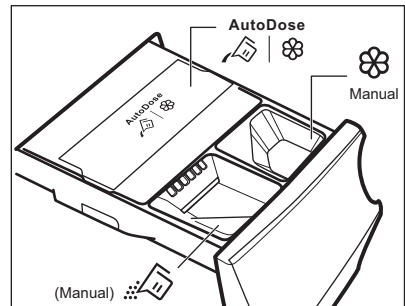
Als beide AutoDose tanks zijn ingeschakeld in het ingestelde programma, worden het vloeibare wasmiddel en de wasverzachter automatisch geladen.

Als een van de AutoDose tanks of beide tanks uitgeschakeld zijn (OFF) in het ingestelde programma, moet het wasmiddel handmatig worden toegevoegd.





-   AutoDose tanks voor vloeibaar wasmiddel  en wasverzachter .

 **WAARSCHUWING!**
Plaats geen waspoeder in het AutoDose compartiment.

-  Handmatig vak voor wasfase: poeder of vloeibaar wasmiddel.

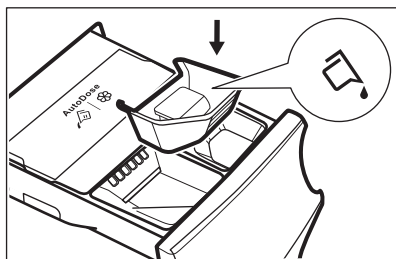
- i** Zorg er bij gebruik van vloeibare wasmiddelen voor dat het **speciale bakje voor vloeibare wasmiddelen** is geplaatst. Zie de paragraaf "Wasmiddel en additieven handmatig vullen" in dit hoofdstuk. De container voor vloeibaar wasmiddel wordt in de trommel geleverd.



- 
Handmatig compartiment voor vloeibare additieven (wasverzachter, wasconditioner, stijfjesel).
- MAX** Maximumniveau voor hoeveelheid wasmiddelen/additieven.

10.3 AutoDose basisinstellingen

De vooraf ingestelde fabrieksdoseringen voor een grote lading zijn 90 ml voor wasmiddeltank en 25 ml voor wasverzachertank: de optimale configuratie om aan de meeste gebruiksomstandigheden te voldoen. Het apparaat gebruikt deze instellingen om de precieze dosering voor elke wasbeurt te berekenen op basis van de grootte van de lading.

Echter, onder extreme omstandigheden (zeer zacht of zeer hard water) en met

een bepaald type wasmiddel (zoals supercompact), raden we aan om de vooraf ingestelde dosering aan te passen door de aanduiding op de wasmiddel- en wasverzachtercontainer te volgen: bij gebruik van supercompact wasmiddel kan het nodig zijn om de vooraf ingestelde dosering aanzienlijk te verlagen.

Als de wasresultaten niet bevredigend zijn of er te veel schuim is tijdens het wassen, moet u deze fabrieksinstelling mogelijk wijzigen. Lees in de paragraaf 'AutoDose configuratiemodus' hoe u de basisinstelling wijzigt, maar doe eerst de volgende zaken:

- 1. Identificeer het waterhardheidsniveau.**
 Controleer de waterhardheid in uw omgeving. De niveaus worden over het algemeen aangeduid als: zacht, medium en hard.
 Neem indien vereist contact op met uw plaatselijke waterleidingsbedrijf voor info over de hardheid in uw regio.
- 2. Identificeer de aangepaste dosering van het wasmiddel.**
 Controleer het etiket in de wasmiddel-/wasverzachtercontainers en raadpleeg de te gebruiken hoeveelheid. De voorgestelde hoeveelheid is de combinatie van drie verschillende factoren:
 - Waterhardheidsniveau (zie onderstaande tabel);
 - Normaal vervuillingsniveau;
 - Nominale capaciteit van het apparaat (bv. maximaal laadvermogen 10.0 kg). Als de nominale capaciteit op de productcontainer verwijst naar apparaten met een lagere capaciteit, moet de aangepaste dosering worden verhoogd.

Waterhardheidsniveaus

Niveaus	Waterhardheidsklasse				
	°f ¹⁾	°d ²⁾	°e ³⁾	mmol/l	ppm
Zacht	<15	<8	<10	<1.4	<140
Medium ⁴⁾	15 - 25	8 - 14	0 - 17	1.5 - 2.5	150 - 250
Hard	>25	>14	>17	>2.5	>250

1) Franse graden

2) Duitse graden

3) Engelse graden

4) Fabriekinstelling geschikt voor de meeste gebruiksomstandigheden.

10.4 AutoDose configuratiemodus



Ga naar de AutoDose configuratiemodus voordat u verder gaat met het instellen van een programma. De configuratiemodus kan mogelijk tijdelijke instellingen annuleren.

1. Druk een paar seconden op de knop Aan/Uit om het apparaat in te schakelen.
2. Wacht circa 10 seconden voor een interne controle van het apparaat.
3. Om naar de configuratiemodus te gaan, houdt u de Temperatuur knoppen Centrifugereren en een paar seconden tegelijkertijd ingedrukt totdat **SET** de knipperende 

lampjes van de wasmiddel✿ en de wasverzachertank op het display verschijnen. Na 10 seconden zonder interactie met het bedieningspaneel verlaat het apparaat de configuratiemodus.

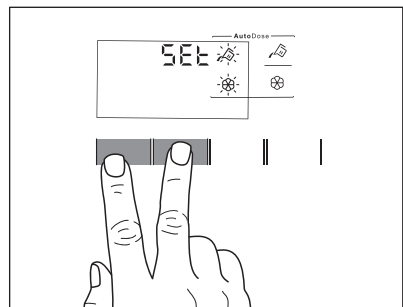

4. Raak gerelateerde tankknoppen aan om de functie uit en aan te zetten. Het display toont **UIT** wanneer een tank is uitgeschakeld of toont het tanklampje wanneer deze is ingeschakeld.

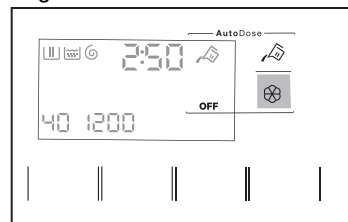

5. Om de basisdosering in te stellen, raakt u de bijbehorende tankknoppen aan totdat de standaarddosering van wasproduct en twee pijlen onderaan het scherm verschijnen. Raak herhaaldelijk de Temperatuur knop aan om de dosering te verlagen en de Centrifugereren knop om deze te verhogen: de minimale stap is 1 ml (elke enkele stap) of 10 ml (wanneer de knop wordt ingedrukt).

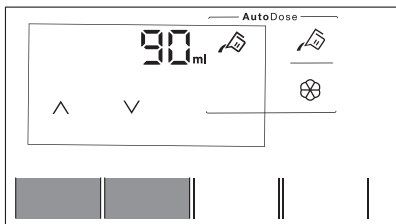

6. Na ongeveer 10 seconden keert het display terug naar het programma-informatiescherm of houdt de Temperatuur en de Centrifugeren-knoppen opnieuw ingedrukt om onmiddellijk af te sluiten.

10.5 Vullen van het wasmiddel en additieven in AutoDose-systeem

- i** Gelieve "Wasmiddelen en andere behandelingen" te lezen in het hoofdstuk "Praktische tips".
- i** We adviseren om het aangegeven maximumniveau niet te overschrijden (**MAX**).

1. Open de wasmiddellade.

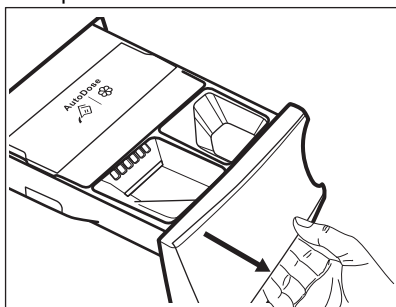

2. Til het deksel van AutoDose op.

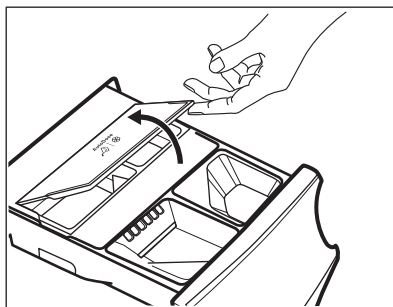

3. Giet voorzichtig alleen vloeibaar wasmiddel in de AutoDose-wasmiddeltank . Vul tot het maximaal aangegeven niveau **MAX**.

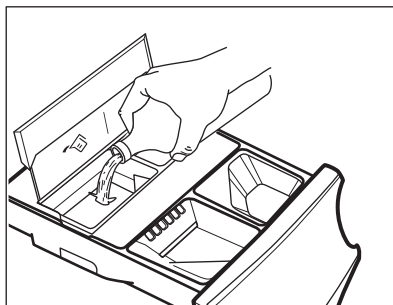

4. Giet voorzichtig alleen vloeibare wasverzachter in de AutoDose-wasverzachtertank . Vul tot het maximaal aangegeven niveau **MAX**.

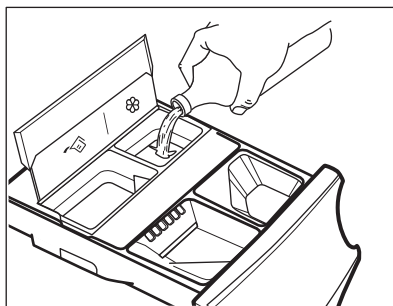

5. Doe het deksel van AutoDose omlaag.

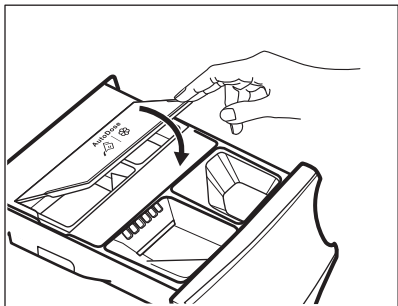

6. Sluit de wasmiddellade voorzichtig, totdat u die hoort klikken.

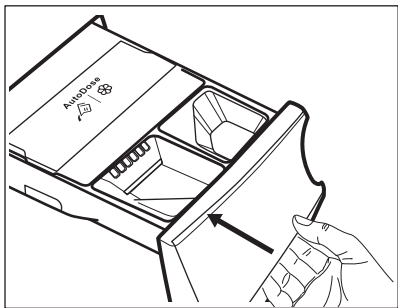

10.6 AutoDose indicatie laag niveau



Vul de AutoDose-tanks niet bij, tenzij apparaten aangeven dat één of beide tanks leeg zijn.

Wanneer de geactiveerde tank een laag niveau van wasmiddel bereikt, knippert het bijbehorende controlelampje langzaam en continu op het display.

Het knippert niet meer wanneer het compartiment is bijgevuld.

Als de tank niet wordt bijgevuld, stopt het controlelampje zodra een programma is gestart met knipperen en blijft het constant branden. Zodra het programma klaar is, begint het opnieuw te knipperen.

Tenzij AutoDose is uitgeschakeld (OFF), wordt de ingestelde dosering voor dat compartiment, als een compartiment een laag niveau heeft bereikt, door het display gedurende een paar seconden weergegeven telkens wanneer de lade wordt geopend, om te herinneren dat navulling nodig is.

Als in beide tanks het wasmiddelniveau laag is, knipperen beide controlelampjes, maar wordt alleen de ingestelde dosering voor het wasmiddel weergegeven.



Als de tanks worden gevuld voordat het apparaat voor het eerst wordt ingeschakeld, zal het AutoDose-controlelampje niet knipperen.



LET OP!

De navulling van de tanks moet worden uitgevoerd met hetzelfde merk en type wasmiddel/wasverzachter/additieven die eerder zijn gebruikt, anders moeten de tanks worden gereinigd voordat ze worden bijgevuld.

10.7 Overschakelen van AutoDose naar handmatige dosering

Het is mogelijk om de AutoDose-functie voor één of beide tanks uit te schakelen door op het bijbehorende knopsymbool te drukken.

Voorbeeld:

- Om de wasverzachtertank uit te schakelen, druk je op de Wasverzachter -knop totdat het display **OFF** toont.

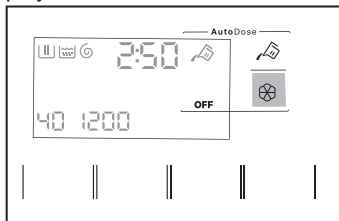

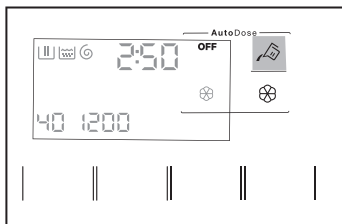

- Als je een ander wasmiddel moet gebruiken dan de wasmiddelen die in AutoDose-tanks aanwezig zijn, e reinigingstank uitschakelen door op de Wasmiddel -knop te drukken totdat het display **OFF** toont.



10.8 Uitschakelen van AutoDose

Als je de compartimenten liever gebruikt voor handmatig vullen als standaardkeuze, kun je de AutoDose-tanks volledig deactiveren. Zodra je naar de AutoDose-configuratiemodus bent gegaan door te drukken op de knoppen Temperatuur en Centrifugeren:

1. Tik op de Wasmiddel -knop of de Wasverzachter -knop totdat het display toont: **OFF** : de AutoDose wordt volledig uitgesloten voor gerelateerde tank of beide..

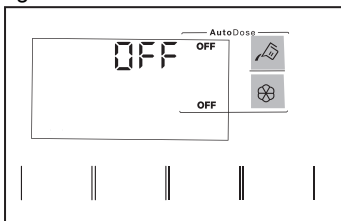

2. Na ongeveer 10 seconden keert het display terug naar het programma-informatiescherm.

10.9 Wasmiddel en additieven handmatig vullen

Het kan nodig zijn om een ander wasmiddel of andere wasverzachter te gebruiken dan die die in de AutoDose-tanks gebruikt worden. Zorg er eerst voor dat de AutoDose-tanks uitgeschakeld zijn en giet vervolgens het wasmiddel en/of andere behandelingen in de handmatige compartimenten.

-  Overschrijd het aangegeven maximumniveau niet (**MAX**).

1. Open de wasmiddellade.

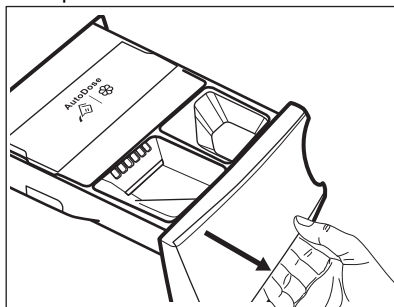

2. Doe het waspoeder in het vakje . Zie bij gebruik van vloeibaar wasmiddel "Vloeibaar wasmiddel handmatig vullen".

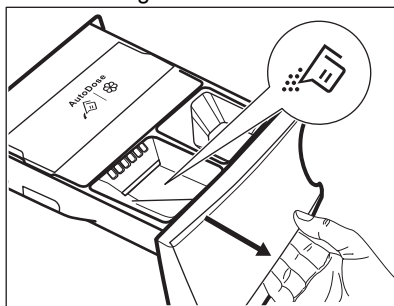

3. Doe desgewenst een wasverzachter  in het vakje **Manual**.

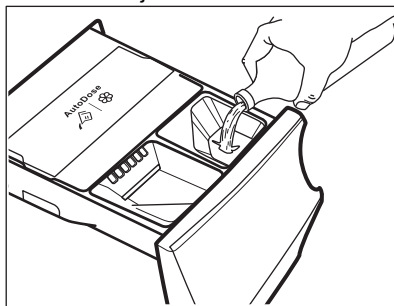

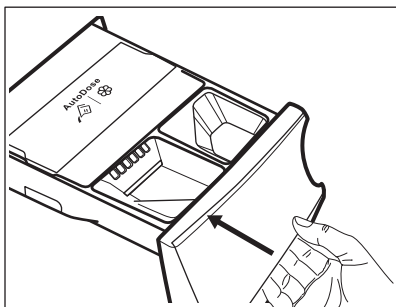

4. Sluit de wasmiddellade voorzichtig, totdat u die hoort klikken.

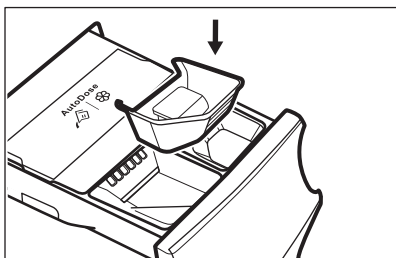

Vloeibaar wasmiddel handmatig vullen

1. Plaats de container voor vloeibaar wasmiddel.



2. Giet het vloeibare wasmiddel in het vakje .

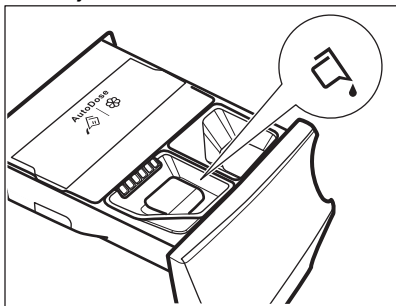

3. Sluit de wasmiddellade voorzichtig, totdat u die hoort klikken.

 Als de machine langer dan 4 weken niet wordt gebruikt met gevulde tanks, kan het wasmiddel of de verzachter kleverig worden of uitdrogen. Het is nodig om de lade te reinigen zoals aangegeven in het hoofdstuk 'Verzorging en reiniging'.

10.10 Aanduiding open lade

Wanneer er een programma bezig is, moet de wasmiddellade altijd gesloten zijn.

Een sensor in de lade detecteert of de lade open is (of niet goed gesloten) terwijl het programma bezig is. In dat geval wordt het apparaat onmiddellijk gepauzeerd.

Als u op de Start/Pauze -knop drukt, hoort u een foutgeluid en wordt alles op het scherm uitgeschakeld, behalve de AutoDose-lampjes die enkele seconden blijven branden. Vervolgens keert het display terug naar de vorige gepauzeerde status.

Dat gebeurt zelfs als de gebruiker AutoDose heeft uitgeschakeld.

Om het programma opnieuw op te starten, moet u ervoor zorgen dat de lade goed gesloten is en drukt u op de knop Start/Pauze .

11. PROGRAMMA'S

11.1 My AEG Care app en extra verborgen programma's

My AEG Care app biedt je **een ruime keuze aan extra verborgen programma's**. Sluit het apparaat aan op My AEG Care en je kunt het programma kiezen dat het beste bij uw behoeften past.

Je kunt ook alle verborgen cycli in de favoriete programma's[☆] posities onthouden. Raadpleeg de paragraaf "Favoriete programma's" in het hoofdstuk "Kiezen en toetsen" om het programma uit het apparaat te selecteren.







Programmanamen kunnen zonder voorafgaande kennisgeving worden gewijzigd, afhankelijk van de marktvereisten.
In de app vind je een volledige beschrijving van elk programma.









Sportkleding	Beddengoed	Babykleding	Makkelijk strijken
Sport dagelijks	Dekbed	Denim	Stoom Anti-allergie
Donsjassen	Handdoeken	Linnen	1 Item snel
Voetbal/Rugby	Dierenhaar	Overhemden	
Skikleding		Stoom Kasjmier	
Sportschoenen			



11.2 Programmatafel

Programma Standaardtem- peratuur Temperatuurbe- reik	Referentie centrifugeer- snelheid Bereik cen- trifugeer- snelheid	Maximale lading	Programmabeschrijving
Eco 40-60 (Alleen wassen-modus) 40 °C ¹)	1600 tpm 1600 tpm - 400 tpm	10.0 kg	Wit katoen en kleurvast katoen. Nor- maal vervuilde kledingstukken.
Eco 40-60 + Kastdroogniveau (modus Wassen en drogen) 40 °C ²)	1600 tpm 1600 tpm - 1000 tpm	6.0 kg	
Eco 40-60 + Kastdroogniveau (Alleen drogen- modus)	-	6.0 kg	Wit katoen en kleurvast katoen.

Programma Standaardtem- peratuur Temperatuurbe- reik	Referentie centrifugeer- snelheid Bereik cen- trifugeer- snelheid	Maximale lading	Programmabeschrijving
Katoen 40°C 95°C - koud	1600 tpm 1600 tpm - 400 tpm	10.0 kg	Wit katoen en bont katoen. Voor nor- maal, zwaar en licht bevuild wasgoed.
Synthetica 40 °C 60 °C - Koud	1200 tpm 1200 tpm - 400 tpm	4.0 kg	Synthetische of gemengde stoffen. Normaal vervuilde kledingstukken.
Fijne was 30 °C 40 °C - Koud	1200 tpm 1200 tpm - 400 tpm	2.0 kg	Fijne stoffen zoals acryl, viscose en gemengde stoffen hebben een milde wasbeurt nodig. Voor normaal en licht bevuild wasgoed.
 Wol/Handwas 40 °C 40 °C - Koud	1200 tpm 1200 tpm - 400 tpm	2.0 kg	Machinewasbestendige wol, handwas- bestendige wol en andere stoffen met «handwas»-symbool³⁾.
 Outdoor 30 °C 40 °C - Koud			 Gebruik geen wasver- zachter en zorg ervoor dat er geen wasverzachter resten in de wasmiddeldo- seerlade achter zijn geble- ven.
	1200 tpm 1200 tpm - 400 tpm	2.0 kg	Buitenkleiding, technische kleding, sport- kleding, waterbestendige en ademende jassen, jassen met een verwijderbare fleece laag of binnenvoering.  Door een gecombineerd was- en droogprogramma te draaien, dient de droog- fase ook als een hersteller van de waterafstootbaar- heid. Zorg ervoor dat het verzorgingsetiket aangeeft dat het kledingstuk mag worden gedroogd in de wasdroger.

Programma Standaardtem- peratuur Temperatuurbereik	Referentie centrifugeer- snelheid Bereik cen- trifugeer- snelheid	Maximale lading	Programmabeschrijving
Machine clean 60°C	1200 tpm 1200 tpm - 400 tpm	-	Onderhoudscyclus met heet water om de trommel te reinigen en op te frissen en resten te verwijderen die geuren kunnen veroorzaken. Verwijder voordat u deze cyclus laat draaien alle voorwerpen uit de trommel. Schenk een kop bleekmiddel of wasmachinereiniger in het wasfase-vak voor waspoeder. NOOIT tegelijkertijd gebruiken ⁴⁾ Als u de Drogen modus instelt met dit programma, voert het apparaat een cyclus uit om pluisjes in de trommel te verwijderen.
Snel 20' - Was&Droog 60' 30°C 40 °C - 30 °C	1200 tpm	1 kg	Programma om tot 1 kg van gemengde synthetische overhemden lading te behandelen in slechts 20 minuten. Voeg een droogfase toe voor een complete was- en droogbehandeling in 60 minuten.
PowerClean 30 °C 60 °C - 30 °C	1600 tpm 1600 tpm - 400 tpm	5.0 kg	Katoen en gemengde synthetische stoffen. Ideaal om je dagelijkse lading in een korte tijd te wassen, voor een betere verzorging van je kleding en een goede reiniging al op 30°C.
 Hygiëne 60°C	1600 tpm 1600 tpm - 400 tpm	10.0 kg	Witte katoenen stoffen. Dit hoogwaardige wasprogramma in combinatie met stoomdamp, verwijdert meer dan 99,99% van bacteriën en virussen ⁵⁾ de temperatuur gedurende de wasfase boven de 60°C houden; met een extra actie op de vezels dankzij een dampfase, een verbeterde spoelfase zorgt voor een goede verwijdering van wasmiddel en resten van micro-organismen. Dit programma zorgt ook voor een goede vermindering van pollen/allergene items.
Spoelen	1600 tpm 1600 tpm - 400 tpm	10.0 kg	Het wasgoed spoelen en centrifugeren. Alle stoffen , behalve wol en zeer delicate stoffen. Verlaag de centrifugeersnelheid afhankelijk van het type wasgoed.

Programma	Eco 40-60	Katoen	Synthetica	Fijne was	Wol/Handwas	Outdoor	Machine clean	Snel 20' - Was&Droog 60'	PowerClean	Hygiëne	Spoelen	Centrifugeren/Pompen
Opties												
 AutoDose Wasmiddel	■	■	■	■		■				■		
 AutoDose Wasverzachter	■	■	■	■	■				■	■	■	
Overige												
Centrifugeren (Beperkt centrifugeren)	■	■	■	■	■	■	■		■	■	■	
 Spoelstop	■	■	■	■	■	■			■	■	■	
dB Extra stil		■	■	■								
--- Niet centrifugeren												■ ¹⁾
 Vlekken ²⁾		■	■							■		
 Voorwas		■	■									
 ^{3s} Extra spoelen		■	■	■		■			■	■	■	
Droogtegraad ³⁾		■								■		
Droogtijd	■	■	■	■	■	■			■	■		
Tijd besparen ⁴⁾		■	■	■					■			

Programma	Eco 40-60	Katoen	Synthetica	Fijne was	Wol/Handwas	Outdoor	Machine clean	Snel 20' - Was&Droog 60'	PowerClean	Hygiëne	Spoelen	Centrifugeren/Pompen
Opties												
Stoom ⁵⁾		■	■	■	■				■			
Klaar over	■	■	■	■	■	■	■	■	■	■	■	■

1) Als je ook de optie Niet centrifugeren instelt, dan voert het apparaat alleen de pompcyclus uit.

2) Deze optie is niet beschikbaar bij een temperatuur lager dan 40°C.

3) Kan niet worden geselecteerd met het niveau Strijkdroog.

4) Als u de kortste cyclusduur instelt, adviseren wij u de grootte van de lading te verminderen. Het is mogelijk om de volledige lading te gebruiken, maar het wasresultaat kan dan minder bevredigend zijn.

5) De duur van de stoomfase kan worden verkort door middel van de Tijd besparen -knop.

Geschikte wasmiddelen voor elk programma

Programma	Universeel poeder ¹⁾	Universele vloeistof (Liquid Universal)	Vloeistof voor gekleurde was	Fijne was en wol	Speciaal
Eco 40-60	▲	▲	▲	--	--
Katoen	▲	▲	▲	--	--
Synthetica	▲	▲	▲	--	--
Fijne was	--	--	--	▲	▲
Wol/Handwas	--	--	--	▲	▲
Outdoor	--	--	--	▲	▲
Snel 20' - Was&Droog 60'	--	▲	▲	--	--
PowerClean	--	▲	▲	--	--
Hygiëne	▲	▲	--	--	▲

1) Bij een temperatuur hoger dan 60 °C wordt het gebruik van waspoeder aanbevolen.

▲ = Aanbevolen

-- = Niet aanbevolen

11.3 Woolmark Wool Care - Blauw



- De wolwascyclus van de machine is goedgekeurd door Woolmark voor het wassen van wollen kleding met een wasetiket voor de handwas, mits de

- producten worden gewassen volgens de instructies op het etiket in het kledingstuk en die van de fabrikant van deze wasmachine. M1361.
- De droogcyclus voor wol van deze machine is getest en goedgekeurd door de Woolmark Company. De cyclus is geschikt voor wollen kleding die volgens het etiket op de hand moet worden gewassen op voorwaarde dat de kleding op een door Woolmark aangeraden manier op de hand gewassen is en gedroogd wordt volgens de instructies van de fabrikant. M1224.
- Het symbool 'Woolmark' is een certificatie-tekens in verschillende landen.

11.4 Automatisch drogen

 Initiële cyclustijden voor programma's met optie Droogtegraad zijn slechts schattingen; de werkelijke droogtijd kan enigszins afwijken van de weergegeven tijd.

Droogtegraad	Soort stof	Belading
 — = ≡ Extra droog Voor kledingstukken van badstof.	Katoen en linnen (badjassen, badhanddoeken, enz.)	tot 6.0 kg

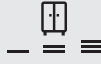
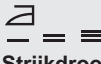
Droogtegraad	Soort stof	Belading
 Kastdroog Voor spullen die opgeruimd worden	Katoen en linnen (badjassen, badhanddoeken, enz.)	tot 6.0 kg
	Synthetische en gemengde stoffen. (truien, blouses, ondergoed, huishoudlinnen en bedden- goed)	tot 4.0 kg
	Delicate stoffen (acryl, viscose en fijne ge- mengde stoffen)	tot 2.0 kg
	Wollen artikelen (wollen truien)	tot 1.0 kg
	Buitensportkleding (buitenkleiding, technische en sportkleding, waterproof en ademende jassen, jacks)	tot 2.0 kg
 Strijkdroog Geschikt voor kledingstukken die gestreken moeten worden.	Katoen en linnen (lakens, tafelkleden, over- hemden, enz.)	tot 6.0 kg

11.5 Tijdgestuurd drogen

Droogtegraad	Soort stof	Lading (kg) Centrifugeer- snelheid (tpm)	Voorgestelde duur (min)
Extra droog Voor kleding- stukken van badstof.	Katoen en linnen (badjassen, badhanddoeken, enz.)	6.0	245 - 265
		1600	
		4.0	165 - 185
		1600	
Kastdroog Voor spullen die opgeruimd wor- den	Katoen en linnen (badjassen, badhanddoeken, enz.)	2.0	125 - 135
		1600	
		6.0	235 - 255
		1600	

Droogtegraad	Soort stof	Lading (kg) Centrifugeer- snelheid (tpm)	Voorgestelde duur (min)
		4.0 1600	155 - 175
		2.0 1600	115 - 125
	Synthetische en gemengde stoffen. (truien, blouses, ondergoed, huishoud- linnen en beddengoed)	4.0 1200	135 - 145
		1.0 1200	40 - 50
	Fijne was (acryl, viscose en fijne gemengde stof- fen)	2.0 1200	140 - 160
		1.0 1200	70 - 80
	Wol (wollen truien)	1.0 1200	110 - 130
	Buitensportkleding (buitenkleding, technische en sportkle- ding, waterproof en ademende jassen, jacks)	2.0 1200	140 - 160
		1.0 1200	70 - 80
Strijkdroog	Katoen en linnen (lakens, tafelkleden, overhemden, enz.)	6.0 1600	170 - 190
Geschikt voor kledingstukken die gestreken moeten worden.		4.0 1600	105 - 125
		2.0 1600	75 - 85

12. 📶 WIFI - CONNECTIVITEITSINSTELLING

In dit hoofdstuk wordt beschreven hoe u het smartapparaat moet aansluiten op het WiFi-netwerk en moet koppelen met mobiele apparaten.

Met behulp van deze functionaliteit kunt u meldingen ontvangen en uw apparaat bedienen en controleren vanaf uw mobiele apparaten.

De wifi-functie is uitgeschakeld als standaard fabrieksinstelling.

Om het apparaat aan te sluiten om alle functies en diensten te kunnen gebruiken hebt u het volgende nodig:

- Draadloos thuisnetwerk met ingeschakelde internetverbinding.
- Mobiel apparaat dat is verbonden met het draadloze netwerk.

Frequentie	2.412 - 2.472 GHz voor de Europese markt
Protocol	IEEE 802.11b/g/n
Maximaal vermogen	<20 dBm

12.1 QR-code op typeplaatje

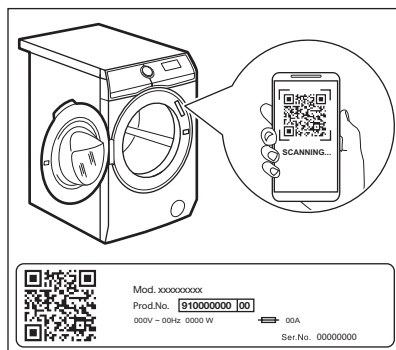

QR-code kan op twee manieren worden gebruikt:

- Scan de QR-code met de ingebouwde camera-app om de My AEG Care toepassing te downloaden uit de App Store op uw smartapparaat en volg de vereiste stappen.
- Uw smartapparaat koppelen aan een apparaat om het proces te vereenvoudigen. Scan de QR-code met de ingebouwde My AEG Care toepassing van de QR-codescanner.

12.2 Installeren en configureren My AEG Care

i Met My AEG Care kun je jouw wasgoed besturen via een mobiel apparaat. Het bevat een groot aantal programma's, handige functies en productinformatie die perfect op het apparaat zijn afgestemd. Via de app kun je de programma's selecteren die al beschikbaar zijn via het bedieningspaneel van het apparaat, plus extra programma's ontgrendelen die alleen beschikbaar zijn vanaf een mobiel apparaat. Extra programma's kunnen in de loop van de tijd veranderen, samen met nieuwe versies van de app. Het is gepersonaliseerde wasservice - allemaal vanaf je mobiele apparaat.

Om het apparaat te verbinden met de toepassing, gaat u er naast staan met uw smartapparaat.

Zorg ervoor dat uw smartapparaat is verbonden met het draadloze netwerk.

1. Ga naar de App Store op uw smartapparaat of scan de QR-code (zie paragraaf 'QR-code op typeplaatje').
2. Download en installeer de My AEG Care app.
3. Zorg ervoor dat u een Wi-Fi-verbinding met het apparaat heeft. Als dit niet het geval is, leest u de volgende paragraaf 'Configureren van de draadloze verbinding met het apparaat'.
4. Start de toepassing. Selecteer het land en de taal en meld u aan met uw e-mailadres en wachtwoord. Als je nog geen account hebt, maak dan een nieuw account aan waarbij je de instructies volgt in My AEG Care.
5. Volg de instructies op die de App aangeeft voor het registreren en configureren van het apparaat.

12.3 Configureren van de draadloze verbinding met het apparaat

1. Druk een paar seconden op de knop Aan/Uit om het apparaat in te schakelen. Wacht ongeveer 10 seconden voordat je verdergaat met de draadloze configuratie.
2. Selecteer een programma door aan de programmakeuzeknop te draaien.
3. Houd de Klaar over en Droogtegraad-toetsen een paar seconden tegelijkertijd ingedrukt totdat er een 'klik' klinkt. Laat de toetsen los. **On** verschijnt 5 seconden op het display en het controlelampje  begint te knipperen.

De draadloze module start op.

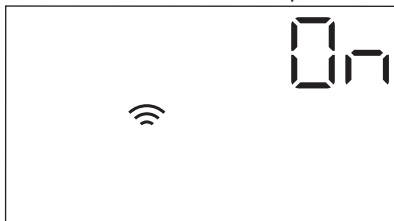

-  Zorg ervoor dat je APP klaar is voor verbinding.

4. Na ongeveer 10 seconden **AP** verschijnt (**Access Point**) op het display.



Het toegangspunt zal gedurende ongeveer 3 minuten open staan.

5. Configureer de My AEG Care app op je smartphone of tablet en volg de instructies om het apparaat aan te sluiten op je wifinetwerk.
6. Als de connectiviteit is geconfigureerd, staat de indicator  op het display wanneer het programmainformatiescherm terugkeert.



-  Telkens als u het apparaat inschakelt, duurt het ongeveer 10 seconden voordat het apparaat automatisch op het netwerk wordt aangesloten. Wanneer de indicator  stopt met knipperen, is de verbinding gereed.

Om de draadloze verbinding uit te schakelen, houd je de Klaar over- en de Droogtegraad-toetsen gedurende een paar seconden tegelijkertijd ingedrukt tot het eerste akoestische signaal. Laat de toetsen los. **OFF** verschijnt 5 seconden op het display.

-  Als je het apparaat uit- en weer inschakelt, wordt de draadloze verbinding automatisch uitgeschakeld.

Om de draadloze toegangsgegevens te verwijderen, houd je de Klaar over en de Droogtegraad-knoppen gedurende een paar seconden tegelijkertijd ingedrukt tot het tweede akoestische signaal: **---** verschijnt een paar seconden op het display.

12.4 Starten op afstand

Met de Starten op afstand-functie kun je een cyclus starten via de afstandsbediening.



De afstandsbediening wordt automatisch geactiveerd wanneer je op de Start/

Pauze -toets drukt om het programma te starten, maar het is ook mogelijk om op afstand een wasprogramma te starten. Deze functie wordt gedeactiveerd wanneer de deur open is.

Wanneer de app is geïnstalleerd en de draadloze verbinding is voltooid, kunt u de Starten op afstand-functie activeren:

1. Tik op de Start via App -knop en het controlelampje knippert een paar seconden op het display.



2. Tik op de Start/Pauze -toets om de functie "Starten op afstand" te activeren voordat het controlelampje stopt met knipperen.

De controlelampjes en verschijnen op het programmaoverzichtsscherm en de deur wordt vergrendeld. Nu is het mogelijk om het programma op afstand te starten.



Wanneer je de toets Start/Pauze aanraakt nadat het controlelampje stopt met knipperen, wordt de Starten op afstand-functie niet geactiveerd, maar start het ingestelde programma.

Om de Starten op afstand-functie te verwijderen, tik je op de Start via App

-toets en bevestig je dit door op de Start/Pauze -toets te drukken.

12.5 Over-the-air-update

De app kan een update voorstellen voor uw apparaat.

De update wordt alleen via de app geaccepteerd.

Als er een programma loopt, meldt de app dat de update aan het einde van het programma start.

Tijdens de update verschijnt op het apparaat op het display.

Schakel het apparaat niet uit of trek de stekker niet uit het stopcontact tijdens het bijwerken.

Het apparaat zal weer bruikbaar zijn aan het einde van de update, zonder enige kennisgeving over een succesvolle update.

Als er een fout optreedt, verschijnt op het apparaat op het display: druk op een willekeurige knop of draai aan de knop om terug te keren naar normaal gebruik.

12.6 Wifi altijd aan

De functie "Wifi altijd aan" is beschikbaar in de app.

Deze functie houdt het apparaat verbonden met het netwerk, zelfs als het apparaat is uitgeschakeld.

Het indicatielampje gaat met tussenpozen aan en uit (1 seconde aan, 5 seconden uit).

Het is mogelijk om het apparaat in te schakelen door op de Aan/Uit toets te drukken of via de app.



De functie "Wifi altijd aan" kan uw energieverbruik beïnvloeden.

13. DAGELIJKS GEBRUIK



WAARSCHUWING!
Raadpleeg de hoofdstukken
Veiligheid.

13.1 Gewichtsensors gebruiken



Voor een correct gebruik van de gewichtsensor, moet de trommel leeg zijn bij het activeren van het apparaat. Stel het programma in **VOORDAT** u het wasgoed in de trommel doet.

13.2 Het apparaat inschakelen

1. Steek de stekker in het stopcontact.
2. Open de waterkraan.
3. Druk een paar seconden op de knop Aan/Uit om het apparaat in te schakelen.

Er klinkt een korte tune. Het apparaat stelt automatisch een standaardprogramma voor. Het relevante indicatielampje gaat branden.

Het display toont de programmaduur, de maximale lading (enkele seconden), de standaardtemperatuur, de standaardcentrifugeersnelheid en de aanduidingen van de fasen waaruit het programma bestaat.

13.3 Wasgoed in de machine doen

1. Open de deur van het apparaat.
Op het display verschijnt .
2. Schud de items voordat u ze in de trommel plaatst. Doe het wasgoed één voor één in de trommel.
Op het display wordt het gewicht van het wasgoed aangepast met stappen van 0,5 kg en de programmaduur wordt overeenstemmend aangepast. Het gewicht is indicatief en verandert met het type wasgoed.



Als u de trommel vult met meer dan de maximale lading, gaat het symbool **MAX** gedurende een paar seconden knipperen en toont de maximaal aanbevolen lading.

U kunt uw wasgoed wel wassen, maar verbruikt daarbij dan meer water en energie.

Verwijder overtollige kleding om de beste verbruiks- en wasprestaties te bereiken. Het aangeven van overlading wordt alleen getoond bij programma's met een maximale lading die lager ligt dan de maximale lading van de wasmachine.

3. Sluit de deur. Controleer of er geen wasgoed tussen het deurrubber en de deur blijft zitten. Hierdoor kan waterlekage en/of schade aan het wasgoed ontstaan.

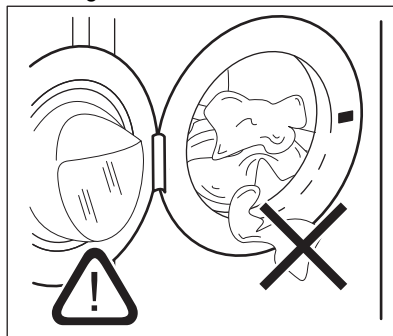

13.4 Wasmiddelen en andere behandelingen gebruiken

Als beide AutoDose-tanks zijn ingeschakeld in het ingestelde programma, worden wasmiddel en wasverzachter automatisch geladen.

Als een van de AutoDose-tanks of beide tanks uitgeschakeld zijn (OFF) in het ingestelde programma, gaat u verder met het handmatig vullen van het product in het juiste compartiment.

13.5 Een programma starten



WAARSCHUWING!

Controleer of het afwasmiddeldoseerbakje goed gesloten is. Anders begint het programma niet.

Raak de Start/Pauze  toets aan om het programma te starten.



Het bijbehorende indicatielampje stopt met knippen en blijft branden. Op het display begint het indicatielampje van de werkingsfase te knippen. Het programma start en de deur wordt vergrendeld. Op het display verschijnt het indicatielampje .



De afvoerpomp gaat in werking kort voordat het apparaat zich met water vult.

13.6 De ProSense System ladingdetectie

Na het aanraken van de toets Start/Pauze .

1. De ProSense System begint met de waarneming van de wasgoedlading om de werkelijke programmaduur te berekenen. De aanduiding **kg** en de tijdstippen  knippen.
2. Na ongeveer 15 minuten toont het display de nieuwe programmaduur: het indicatielampje **kg** gaat uit en de tijdstippen  stoppen met knippen. Het apparaat past de programmaduur automatisch aan de lading aan, om in de kortst mogelijke tijd perfecte wasresultaten te krijgen. De programmaduur kan langer of korter worden.



De ProSense System-detectie wordt alleen uitgevoerd met volledige wasprogramma's (zonder geselecteerde overslafase).



De ProSense is niet beschikbaar bij sommige programma's, zoals Woll/Handwas, programma's met korte cycli en zonder wasfase.

13.7 Een programma starten met de Klaar over optie

1. Raak dit herhaaldelijk aan totdat het display de gewenste tijd binnen het programma weergeeft. Het controlelampje gaat branden.
2. Druk op de toets Start/Pauze .
3. Het apparaat begint af te tellen tot het einde van het programma en het programma start op het juiste moment om te eindigen op het tijdstip dat is ingesteld via deze optie.

Om deze optie te wijzigen of te annuleren:

1. Schakel het apparaat uit met de Aan/Uit knop.
2. Schakel het apparaat opnieuw in.
3. Stel het programma opnieuw in.

13.8 Indicielampjes programmafase

Als het programma start, knippert de aanduiding van de draaiende fase en de andere faseaanduidingen branden.

De was- of voorwasfase is bijv. bezig:





Als de fase is voltooid, stopt de bijhorende aanduiding met knippen en gaat continu branden. De volgende aanduiding begint te knippen.

De spoelfase is bijv. bezig: .

Als u Stoom selecteert , gaat het stoomfase-indicielampje branden.

13.9 Een programma onderbreken en de opties wijzigen

U kunt als er een programma bezig is maar een paar opties wijzigen:

1. Druk op de knop Start/Pauze .
Het bijbehorende indicatielampje knippert.
 2. Wijzig de opties. De weergegeven informatie in het display wijzigt overeenkomstig.
 3. Druk nogmaals op de toets Start/Pauze .
- Het wasprogramma gaat verder.

13.10 Een actief programma stoppen

1. Druk op de knop Aan/Uit om het programma te annuleren en om het apparaat uit te schakelen.
 2. Druk opnieuw op de Aan/Uit -knop om het apparaat aan te zetten.
- U kunt nu een nieuw wasprogramma kiezen.

 Als de ProSense -fase al voltooid is en de machine al met water gevuld wordt, begint het nieuwe programma **zonder herhaling van de ProSense fase**. Het water en wasmiddel worden niet weggepompt om verspilling te voorkomen.

13.11 De deur openen - kledingstukken toevoegen



Als een programma of het startuitstel in werking is, wordt het deksel van het apparaat vergrendeld.

 Als de temperatuur en het waterniveau in de trommel te hoog zijn en/of de trommel nog draait, kun je de deur niet openen.

U kunt eenvoudig de deur openen om bepaalde items toe te voegen of te verwijderen wanneer het pictogram  brandt.

1. Druk op de toets Start/Pauze .
Op het display gaat het gerelateerde deurvergrendelingslampje uit.
2. Open de deur van het apparaat.
Indien nodig kunt u items toevoegen of uitnemen.

3. Sluit de deur en druk op de Start/Pauze  knop.
Het programma of het startuitstel gaat verder.

Als het pictogram uit  gaat, kan de deur worden geopend als het programma is voltooid. U kunt ook een centrifugeer- of afvoerprogramma/-optie instellen en dan op de Start/Pauze  knop drukken. Als de centrifugeer- en afvoerprogramma's niet beschikbaar zijn in de programmakeuzeknop, kunnen deze worden ingesteld via de app.

13.12 Einde van het programma

Wanneer het programma is voltooid, stopt het apparaat automatisch. De geluidsignalen weerklinken (als ze actief zijn).

In het display gaan alle wasfaseaanduidingen continu branden en toont de tijdzone .

Het lampje van Start/Pauze  toets gaat uit.

Het deur ontgrendelt en de aanduiding  gaat uit.













1. Druk op de Aan/Uit -knop om het apparaat uit te zetten.
Vijf minuten na afloop van het programma schakelt energiebesparingsfunctie het apparaat automatisch uit.

 Als u het apparaat weer inschakelt, wordt het einde van het als laatste gekozen programma in het display weergegeven. Draai aan de programmaknop om een nieuwe cyclus in te stellen.

2. Haal het wasgoed uit het apparaat.
3. Zorg ervoor dat de trommel leeg is.
4. Laat de deur en het wasmiddeldoseerbakje iets open staan om de vorming van schimmel en onaangename luchtjes te voorkomen.
5. Draai de waterkraan dicht.

13.13 Water afvoeren na het einde van de cyclus

Indien u een programma heeft gekozen of een optie die het water van de laatste spoelbeurt niet wegpompt, wordt het programma voltooid, maar:

- Het display toont de indicator , de optie-indicator  of  en de deur vergrendeld-indicator . Het indicatielampje van de lopende fase  knippert.
 - De trommel draait nog regelmatig om kreuksvorming van het wasgoed te voorkomen.
 - De deur blijft vergrendeld.
 - Je moet het water afvoeren om de deur te openen:
1. Raak indien nodig de Centrifugeren - knop aan om het centrifugeertoerental dat door het apparaat wordt voorgesteld te verlagen.
 2. Druk op de knop Start/Pauze :
 - Indien u  heeft ingesteld, pompt het apparaat het water weg en gaat centrifugeren.
 - Indien u  heeft ingesteld, pompt het apparaat alleen het water weg.
- De optieaanduiding  of  gaat uit, terwijl de aanduiding  knippert en dan uitgaat.
3. Als het programma is voltooid, gaat het symbool deur vergrendeld  uit en kunt u de deur openen.
 4. Druk een paar seconden op de knop Aan/Uit om het apparaat uit te schakelen.



 Het apparaat zal hoe dan ook het water na circa 18 uur automatisch uit het apparaat wegpompen.

13.14 Stand-byoptie

De stand-by-functie schakelt het apparaat automatisch uit om stroom te besparen als:

- Je hebt het apparaat 5 minuten voordat je op de Start/Pauze -knop drukt, niet gebruikt. Druk opnieuw op de toets Aan/Uit om het apparaat in te schakelen.
- 5 minuten na beëindiging van het wasprogramma. Druk opnieuw op de toets Aan/Uit om het apparaat in te schakelen. Het einde van het laatst ingestelde programma wordt weergegeven op het display. Draai aan de programmaknop om een nieuwe cyclus in te stellen.

 Als je een programma of optie instelt die eindigt met water in de trommel, wordt het apparaat **niet gedeactiveerd** door de stand-by-functie om je eraan te herinneren dat je het water weg moet pompen.

 Als de functie Wi-Fi altijd aan actief is,  gaat alleen het indicatielampje met tussenpozen aan en uit.

14. DAGELIJKS GEBRUIK - WASSEN & DROGEN



WAARSCHUWING!
Raadpleeg de hoofdstukken Veiligheid.





Dit apparaat is een automatische wasdroogcombinatie.

14.1 NON-STOP programma - Was- en droogmodus

 Niet alle programma's zijn compatibel met de droogfunctie.

In sommige wasprogramma's kunt u de Wassen en Drogen modus combineren om een volledig was- en droogprogramma uit te voeren. Ga als volgt te werk:

1. Houd de toets Aan/Uit enkele seconden ingedrukt om het apparaat in te schakelen.
2. Plaats het wasgoed met een artikel per keer.
3. Doe het wasmiddel en de aanvullende middelen in het juiste vakje.
4. Draai de programmaknop naar het wasprogramma. Het display toont de standaardtemperatuur en spoelen. Vervang ze indien nodig, op basis van uw wasgoed. Het display toont ook de maximaal aanbevolen lading voor de wasfase.
5. Stel de gewenste opties in, als die beschikbaar zijn.
6. Druk eenmaal op de toets Drogenmodus om ook de droogfunctie te activeren. De leds van de indicatoren Wassen en Drogen gaan branden.

De indicatielampjes  en  verschijnen op het display. Het display toont ook de maximaal aanbevolen lading voor een was- en droogprogramma (bijv. 6.0 kg voor katoen).

 Zorg er bij het drogen van een grote lading wasgoed voor dat de kledingstukken niet opgerold zitten en gelijkmatig verdeeld zijn in de trommel.



14.2 Wassen en drogen - automatische niveaus

Het standaardniveau is het kastdroog

niveau . Bij sommige programma's kunt u het droogniveau wijzigen.

1. Tik herhaaldelijk op de knop Droogtegraad totdat de display de gewenste droogte weergeeft. De lampjes in de display branden als volgt:

a.  =  **Strijkdroog:** voor katoenen artikelen;

b.  =  **Kastdroog:** voor katoenen en synthetische artikelen;

c.  =  **Extra droog:** voor katoenen artikelen.

De tijd op de display is de duur van beide cycli wassen en drogen.

 Voor een goede droging met verbruik van minder energie in een kortere tijd laat de machine u niet toe een lage centrifugeersnelheid in te stellen voor de te wassen en drogen items.

2. Druk op de toets Start/Pauze  om het programma te starten.

In de display gaat het indicatielampje voor vergrendelde deur  aan en het indicatielampje van de lopende fase begint te knipperen. Op de display wordt ook de resterende programmatijd weergegeven.

14.3 Wassen en tijdgestuurd drogen

U kunt ook de automatische droogmodus uitsluiten en handmatig een droogtijd kiezen:



1. Tik herhaaldelijk op de knop Droogtijd om de gewenste tijdswaarde in te stellen (zie de tabel "Tijdgestuurd drogen" in het hoofdstuk "Programma's"). Het indicatielampje Droogtegraad I gaat uit en het indicatielampje  gaat aan.

De minimale droogtijd is 10 minuten. Telkens als u deze toets aantikt, wordt de droogtijd met 5 minuten verlengd. Op de display verschijnt de nieuwe ingestelde tijdwaarde.

2. Druk op de toets Start/Pauze  om het programma te starten.

In de display gaat het indicatielampje voor vergrendelde deur  aan en het indicatielampje van de lopende fase begint te knipperen. Op de display wordt ook de resterende programmatijd weergegeven.

14.4 Aan het einde van het droogprogramma

- Het apparaat stopt automatisch.
- De akoestische signalen werken (als deze actief zijn).
- Op het display gaat  branden.
- De led van de knop Start/Pauze  gaat uit. De deur vergrendeld  gaat uit.

- Druk een paar seconden op de toets Aan/Uit om het apparaat uit te schakelen.

 Een paar minuten na afloop van het programma schakelt de energiebesparende functie het apparaat automatisch uit.

1. Haal het wasgoed uit het apparaat.
2. Zorg ervoor dat de trommel leeg is.

 Na de droogfase reinigt u de trommel, de pakking en de binnenkant van de deur met een natte doek.

15. DAGELIJKS GEBRUIK - ALLEEN DROGEN



WAARSCHUWING!

Raadpleeg de hoofdstukken Veiligheid.



Dit apparaat is een automatische wasdroogcombinatie.



Zorg er bij het drogen van een grote hoeveelheid wasgoed voor dat het wasgoed zelf niet wordt opgerold en gelijkmatig in de trommel wordt verdeeld om goede droogprestaties te bereiken.



15.1 Voorbereiding op drogen

1. Houd de toets Aan/Uit enkele seconden ingedrukt om het apparaat in te schakelen.



Met een programma waarin alleen wordt gedroogd, toont de display de maximale lading niet en is de schatting ProSense uitgeschakeld.



2. Plaats het wasgoed met een artikel per keer.
3. Draai de programmakeuzeknop naar het programma dat geschikt is voor het drogen van de items.
4. Tik tweemaal op de toets Drogen om wassen uit te schakelen en alleen te drogen. De led van knop Drogen is

aan. De indicatoren  en  verschijnen op het display.

15.2 Drogen - automatische niveaus

Het standaardniveau is het kastdroog



niveau   . Bij sommige programma's kunt u het droogniveau wijzigen.

1. Tik herhaaldelijk op de knop Droogtegraad totdat de display de gewenste droogte weergeeft. De lampjes in de display branden als volgt:

a.     **Strijkdroog:** voor katoenen artikelen;

b.     **Kastdroog:** voor katoenen en synthetische artikelen;

- c.  **Extra droog:** voor katoenen artikelen.

De tijd op de display is de duur van beide cycli wassen en drogen.



Voor een goede droging met verbruik van minder energie in een kortere tijd laat de machine u niet toe een lage centrifugeersnelheid in te stellen voor de te wassen en drogen items.

2. Druk op de toets Start/Pauze  om het programma te starten.

In de display gaat het indicatielampje voor vergrendelde deur  aan en het indicatielampje van de lopende fase begint te knipperen. Op de display wordt ook de resterende programmatijd weergegeven.

15.3 Tijdgestuurd drogen

U kunt ook de automatische droogmodus uitsluiten en handmatig een droogtijd kiezen:

1. Tik herhaaldelijk op de knop Droogtijd om de gewenste tijd in te stellen (zie de "Drogen op tijd"-tabel in het hoofdstuk "Programma's"). Het indicatielampje Droogtegraad I gaat uit en het indicatielampje  gaat aan.

De minimale droogtijd is 10 minuten. Telkens als u deze toets aantikt, wordt de droogtijd met 5 minuten verlengd. Op

de display verschijnt de nieuwe ingestelde tijdwaarde.

2. Raak de toets Start/Pauze  aan om het programma te starten.

In de display gaat het indicatielampje voor vergrendelde deur  aan en het indicatielampje van de lopende fase begint te knipperen. Op de display wordt ook de resterende programmatijd weergegeven.

15.4 Aan het einde van het droogprogramma

- Het apparaat stopt automatisch.
- De akoestische signalen werken (als deze actief zijn).
- Op het display gaat  branden.
- De led van de knop Start/Pauze  gaat uit. De deur vergrendeld  gaat uit.
- Druk een paar seconden op de toets Aan/Uit om het apparaat uit te schakelen.



Een paar minuten na afloop van het programma schakelt de energiebesparende functie het apparaat automatisch uit.

1. Haal het wasgoed uit het apparaat.
2. Zorg ervoor dat de trommel leeg is.



Na de droogfase reinigt u de trommel, de pakking en de binnenkant van de deur met een natte doek.

16. PLUIS IN DE STOFFEN

Tijdens de was- en/of droogfase geven bepaalde soorten stoffen (spons, wol, sweaterstof) pluisjes af.

De vrijgekomen pluisjes kunnen tijdens de volgende cyclus aan de stoffen blijven kleven.

Dit ongemak is nog groter bij technische stoffen.

Om het pluisjes in uw wasgoed te voorkomen:

- Was geen donkere stoffen na het wassen en drogen van lichtgekleurde stoffen (handdoeken, wol en sweaterstof) en vice versa.
- Laat dit soort stoffen in de open lucht drogen wanneer ze voor het eerst zijn gewassen.
- Reinig het afvoerfilter.
- Na de droogfase reinigt u de lege trommel, de pakking en de deur met een natte doek.

Ga als volgt te werk om pluïsjes uit de trommel te verwijderen:

- Maak de trommel leeg.
- Reinig de trommel, de pakking en de deur met een natte doek.

- Stel het Machine clean programma en de Drogen modus in .
- Druk op de toets Start/Pauze  om het programma te starten.

17. AANWIJZINGEN EN TIPS



WAARSCHUWING!

Raadpleeg de hoofdstukken Veiligheid.

17.1 Voor u het wasgoed in de trommel doet

- Verdeel het wasgoed in: wit, gekleurd, synthetisch, fijne was en wol.
- Volg de wasinstructies die u op de waslabels van het wasgoed vindt.
- Was witte en bonte artikelen niet samen.
- Sommige bonte items kunnen verkleuren met de eerste wasbeurt. We raden je aan ze apart te wassen voor de eerste paar keren.
- Draai meerlagige stoffen, wollen en kleding met opdrukken binnenstebuiten.
- Behandel hardnekkige vlekken voor.
- Was hardnekkige vlekken met een speciaal wasmiddel.
- Wees voorzichtig met gordijnen. Verwijder de haken of stop de gordijnen in een waszak of kussensloop.
- Een zeer kleine lading kan problemen veroorzaken bij de centrifugefase die leiden tot overmatige trillingen. Als dit voorkomt:
 - a. onderbreek het programma en open de deur (raadpleeg hoofdstuk 'Dagelijks gebruik');
 - b. herverdeel de lading met de hand zodat de items gelijkmatig over de trommel zijn verdeeld;
 - c. druk op de toets Start/Pauze. De centrifugeerfase gaat door.
- Knoop kussenslopen dicht, sluit ritsen, haakjes en drukknopen. Bind riemen, koorden, veters, linten en andere losse elementen vast.
- Was geen wasgoed zonder zomen of met scheuren. Gebruik een waszakje om kleine items te wassen (bijv.

beugelbh's, riemen, panty's, veters, linten, etc.).

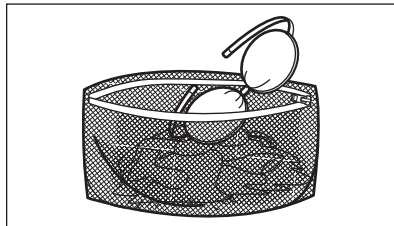

- Maak de zakken leeg en vouw de artikelen open.

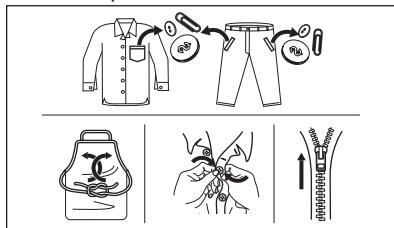

17.2 Hardnekkige vlekken

Voor sommige vlekken is water en wasmiddel niet voldoende.

We raden u aan om deze vlekken te behandelen voordat u deze artikelen in de machine stopt.

Er zijn speciale vlekkenverwijderaars verkrijgbaar. Gebruik een speciale vlekkenverwijderaar die geschikt is voor het type vlek en stof.

Spuit geen vlekkenverwijderaar op kledingstukken in de buurt van het apparaat, omdat het corrosief is voor de plastic onderdelen.



17.3 Type en hoeveelheid wasmiddel

De keuze van het wasmiddel en het gebruik van de juiste hoeveelheden beïnvloedt niet alleen uw wasprestaties, maar helpt ook om verspilling te voorkomen en het milieu te beschermen:

- Gebruik uitsluitend wasmiddelen en andere middelen die speciaal bedoeld zijn voor wasmachines. Volg eerst deze algemene regels:
 - waspoeders (ook tabletten en wasmiddelen voor eenmalig gebruik) voor alle soorten stoffen, met uitzondering van delicate stoffen. Kies bij voorkeur voor waspoeder met bleekmiddel voor witte was en hygiënisch wassen,
 - vloeibare wasmiddelen (ook wasmiddelen voor eenmalig gebruik), bij voorkeur voor wasprogramma's op lage temperatuur (max. 60 °C) voor alle weefselsoorten of speciale middelen voor wollen artikelen.
- De keuze en hoeveelheid wasmiddel zal afhangen van: type stof (delicaat, wollen, katoen, enz.), de kleur van de kleding, de grootte van de lading, de mate van vervuiling, wastemperatuur en hardheid van het gebruikte water.
- Volg de aanwijzingen op de verpakking van het wasmiddel of de andere toevoegingen zonder het aangegeven maximumniveau (**MAX**) te overschrijden.
- Meng geen verschillende soorten wasmiddelen.
- Gebruik minder wasmiddel als:
 - je een kleine lading wast,
 - het wasgoed licht vervuild is,
 - er grote hoeveelheden schuim zijn tijdens het wassen.

- Wanneer je wasmiddeltabs of -pods gebruikt, plaats deze dan altijd in de trommel, niet in het wasmiddeldoseerbakje en volg de aanbevelingen van de fabrikant op.

Onvoldoende wasmiddel kan leiden tot de volgende dingen:

- onbevredigende wasresultaten,
- het wasgoed dat grijs wordt,
- vette kleding,
- schimmel in het apparaat.

Overmatig wasmiddel kan leiden tot de volgende dingen:

- schuimen,
- verminderd waseffect,
- ontoereikend spoelen,
- een grotere impact op het milieu.

17.4 Ecologische tips

Om water en energie te besparen en om het milieu te helpen beschermen, raden wij u aan om de volgende tips ter harte te nemen:

- **Normaal vuile was kan zonder voorwas** worden gewassen om wasmiddel, water en tijd te besparen (ook het milieu wordt zo beschermd!)
- Door het apparaat te laden tot de **maximale capaciteit die voor elk programma is aangegeven, wordt het energie- en waterverbruik verminderd.**
- Met de juiste voorbehandeling kunnen vlekken en beperkte vervuiling worden verwijderd; het wasgoed kan vervolgens op een lagere temperatuur worden gewassen.
- Om de juiste hoeveelheid wasmiddel te gebruiken, raadpleegt u de hoeveelheid voorgesteld door de producent van het wasmiddel en controleert u de waterhardheid van uw huishoudelijk systeem. Zie "Waterhardheid".
- Stel de **maximaal mogelijke centrifugeersnelheid** in voor het geselecteerde programma om energie te besparen tijdens de droogfase!

17.5 Waterhardheid

Als de waterhardheid in uw gebied hoog of gemiddeld is, raden we u het gebruik van waterverzachter voor wasautomaten

aan. In gebieden waar de waterhardheid zacht is, is het gebruik van een waterverzachter niet nodig.

Neem contact op met het plaatselijke waterleidingbedrijf voor de waterhardheid in uw gebied.

Gebruik de juiste hoeveelheid van de waterontharder. Volg altijd de instructies die u vindt op de verpakking van het product.

17.6 De droogfase voorbereiden

- Draai de waterkraan open.
- Controleer of de afvoerslang goed is aangesloten. Zie het hoofdstuk over de installatie voor meer informatie.
- Raadpleeg voor informatie over de maximale wasgoedlading bij droogprogramma's de droogprogrammatabel.



17.7 Items die niet geschikt zijn voor de droger

Stel voor dit wasgoed geen droogprogramma in:

- Synthetische gordijnen.
- Kledingstukken met metalen invoegstukken.
- Nylon kousen.
- Dekbedden.
- Bedspreien.
- Dekbedovertrekken.
- Anoraks.
- Slaapzakken.
- Stoffen met restjes haarspray, nagellakremover of iets dergelijks.
- Kledingstukken met schuimrubber of met materialen die hierop lijken.

17.8 Wasvoorschriften in de kleding

Bij het drogen van uw wasgoed moet u zich houden aan de voorschriften van de fabrikant:

-  = Het artikel is geschikt voor de droogtrommel
-  = Droogprogramma op hoge temperatuur
-  = Droogprogramma op lage temperatuur

-  = Het artikel is niet geschikt voor de droogtrommel.

17.9 Duur van het droogprogramma

De droogtijd kan variëren afhankelijk van:

- snelheid van de laatste keer centrifugeren
- droogheidsniveau
- soort wasgoed
- het gewicht van het wasgoed

17.10 Extra drogen

Als het wasgoed aan het einde van het droogprogramma nog steeds vochtig is, stelt u nogmaals een korte droogfase in.



WAARSCHUWING!
Om kreuken en krimpen te voorkomen dient u het wasgoed niet te lang te drogen.

17.11 Algemene tips

Raadpleeg de tabel "Tijddrogen" om de **gemiddelde** droogtijden op te zoeken. Het drogen van wasgoed zal beter gaan naarmate u het vaker doet. Houd bij hoe lang uw droogprogramma's duren.

Statische lading na het drogen voorkomen:

1. Gebruik wasverzachter tijdens de wasfase.
2. Gebruik speciale wasverzachter voor droogautomaten.
3. Schenk geen wasmiddel of wasverzachter in het apparaat voor het uitvoeren van een droogcyclus.
4. Droog geen ruwe en gladde textiel samen om te voorkomen dat de gladde kledingstukken worden verschroeid.
5. Verwijder alle voorwerpen uit de zakken van de kledingstukken, in het bijzonder voorwerpen die kunnen smelten.

Zorg dat u uw wasgoed aan het einde van het droogprogramma zo snel mogelijk uit het apparaat haalt.

18. ONDERHOUD EN REINIGING



WAARSCHUWING!
Raadpleeg de hoofdstukken
Veiligheid.

18.1 Schema periodieke reiniging

Periodiek reinigen helpt de levensduur van je apparaat te verlengen.

Houd na elke cyclus de deur en het wasmiddeldoseerbakje een beetje op een kier om luchtcirculatie te krijgen en de vochtigheid in het apparaat te drogen: dit voorkomt schimmels en geurtjes.

Als het apparaat lange tijd niet wordt gebruikt: sluit de waterkraan en trek de stekker uit het stopcontact.

Indicatief schema voor periodiek reinigen:

Ontkalken	Twee keer per jaar
Onderhoudswas	Eenmaal ter maand
Deurafdichting reinigen	Iedere twee maanden
Trommel reinigen	Iedere twee maanden
Pluis in de trommel verwijderen	Twee keer per maand ¹⁾
Het wasmiddeldoseerbakje en de AutoDose-tanks reinigen	Twee keer per jaar
De filter van de afvoerpomp reinigen	Twee keer per jaar
De filter van de toevoerslang en de klepfilter reinigen	Twee keer per jaar

¹⁾ Raadpleeg het hoofdstuk "Pluis in de stoffen".

In de volgende paragrafen wordt uitgelegd hoe u elk onderdeel moet reinigen.

18.2 Vreemde voorwerpen verwijderen



Zorg ervoor dat de zakken leeg zijn en dat alle losse elementen zijn vastgebonden voordat u uw wascyclus uitvoert. Raadpleeg 'De waslading' in 'Aanwijzingen en tips'.

Verwijder alle vreemde voorwerpen (zoals metalen clip, knoppen, munten, enz.) die u kunt vinden in de deurafdichting, de filters en de trommel. Raadpleeg de paragrafen 'Deurafdichting met dubbele lip', 'De trommel reinigen', 'De afvoerpomp reinigen' en 'De filter van de toevoerslang en de klepfilter reinigen'. Neem indien nodig contact op met het erkende servicecentrum.

18.3 Buitenkant reinigen

Het apparaat alleen schoonmaken met milde zeep en warm water. Maak alle oppervlakken volledig droog.

Gebruik geen schuursponsjes of krassend materiaal.



LET OP!
Gebruik geen alcohol, oplosmiddelen of chemische producten.



LET OP!
Reinig de metalen oppervlakken niet met een reinigingsmiddel op chloorbasis.

18.4 Ontkalken



Als de waterhardheid in uw gebied hoog of gemiddeld is, raden we u het gebruik van waterontharder voor wasautomaten aan.

Controleer de trommel regelmatig op kalkaanslag.

De normale wasmiddelen bevatten al wateronthardende middelen, maar we

raden aan af en toe een cyclus te draaien met een lege trommel en een ontkalkingsproduct.

-  Volg altijd de instructies die u vindt op de verpakking van het product.

18.5 Onderhoudswas

Bij herhaald en langdurig gebruik op lage temperatuur en korte programma's kunnen er afzettingen en pluïsjes worden afgezet en kunnen bacteriële groei en biofilm in de trommel en het inwendige compartiment van de machine ontstaan. Dit kan slechte geurtjes en meeldauw veroorzaken.

Om deze afzettingen te verwijderen en de hygiëne in de machine te bevorderen dient u minstens éénmaal per maand een onderhoudswas uit te voeren.

1. Haal al het wasgoed uit de trommel.
2. Deactiveer AutoDose-functie voor wasmiddel en verzachter.
3. Draai een katoenprogramma op de hoogste temperatuur met een geringe hoeveelheid waspoeder of draai, indien beschikbaar het programma Machine clean.

18.6 Deurrubber

Dit apparaat is ontworpen met een **zelfreinigend afvoersysteem**, waardoor lichte pluïsvetzels die van de kleding vallen met het water kunnen worden afgevoerd. Controleer regelmatig de afdichting. Munten, knoppen en andere kleine voorwerpen kunnen aan het einde van de cyclus worden teruggevonden.

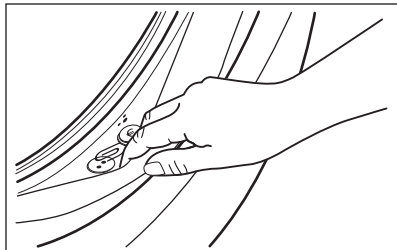

Maak schoon indien nodig met een ammoniakmiddel zonder het oppervlak van de afdichting te bekrassen.

-  Volg altijd de instructies die u vindt op de verpakking van het product.

18.7 De trommel reinigen

Controleer de trommel regelmatig om ongewenste aanslag te voorkomen.

Roestaanslag in de trommel kan voorkomen vanwege roestende vreemde voorwerpen in de was of door leidingwater dat ijzer bevat

Reinig de trommel met speciale producten voor roestvrij staal.

-  Volg altijd de instructies die je op de verpakking van het product vindt.
Maak de trommel niet schoon met zure ontkalkingsmiddelen, schuurmiddelen die chloor of ijzer of staalwol bevatten.

Voor een grondige reiniging:

1. Reinig de trommel met speciale producten voor roestvrij staal.

-  Volg altijd de instructies die je op de verpakking van het product vindt.

2. Haal al het wasgoed uit de trommel.
3. Deactiveer AutoDose -functie voor wasmiddel en verzachter.
4. Voeg handmatig een kleine hoeveelheid waspoeder of een specifiek product toe aan de lege trommel om achtergebleven resten weg te spoelen.

18.8 De wasmiddellade en de AutoDose-tanks reinigen

-  **LET OP!**
Verander niet van merk of type wasmiddel, wasverzachter of additieven in de tanks zonder beide tanks vooraf te reinigen.

-  Zorg er vóór het reinigen voor dat alle vakken leeg zijn.

Om mogelijke afzetting van opgedroogde wasmiddelen, aangekoekte wasverzachter, vorming van schimmel in de wasmiddellade en/of geklonterde vloeistofadditieven in de AutoDose-tanks, **te voorkomen, dient de volgende reinigingsprocedure regelmatig te worden gevolgd:**

1. Open de wasmiddellade. Druk de pal in volgens de afbeelding en trek de wasmiddellade uit.

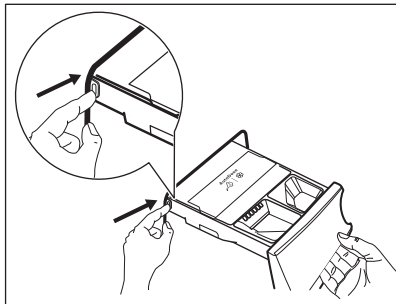

2. Verwijder het inzetstuk van de ontharder en, indien geplaatst, het vakje voor vloeibaar wasmiddel.

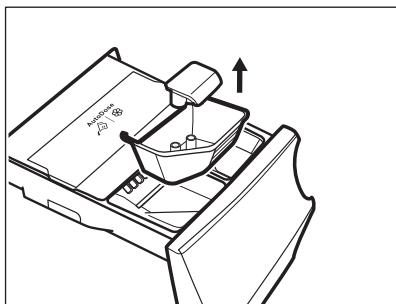
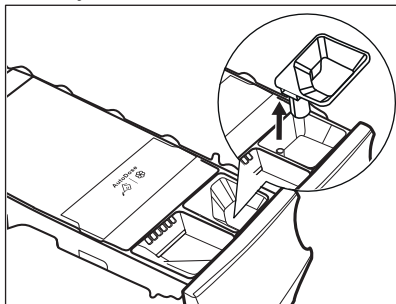

3. Open de aftapluggen van elke tank en maak ze leeg in een gootsteen.

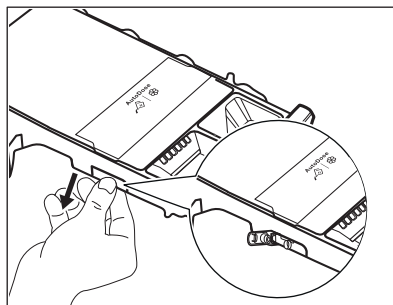

4. Druk de pal aan de achterkant in zoals aangegeven in de afbeelding en til het bovenste deksel op om deze te verwijderen.

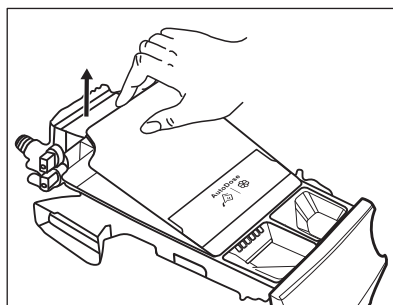
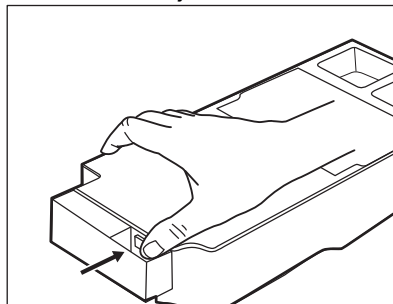

5. Reinig de lade en alle inzetstukken onder stromend water.

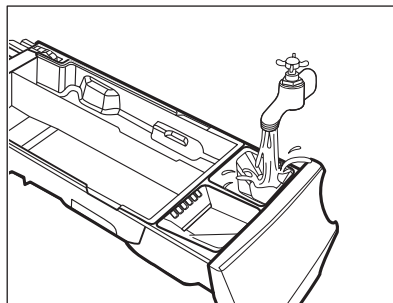



LET OP!
Gebruik geen scherpe of metalen borstels en sponzen.

6. Draai de dispenser zijwaarts naar beneden en open het onderste deksel zoals aangegeven in de afbeelding.

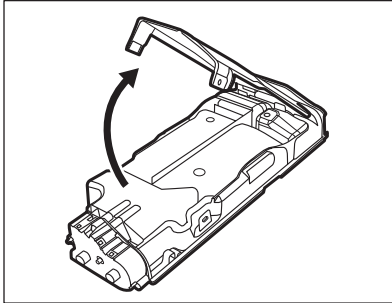

7. Zorg ervoor dat achtergebleven wasmiddel volledig is verwijderd uit het transporttraject. Gebruik alleen zachte vochtige kleding.
8. Plaats het onderste deksel terug in zijn positie door de gaten op de ladehaken uit te lijnen zoals aangegeven in de afbeelding. Sluit het tot u "klik" hoort.

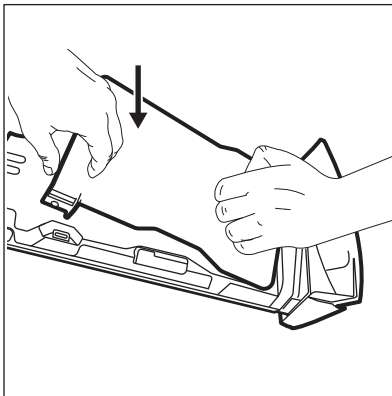

LET OP!
Druk op het onderste deksel zoals aangegeven op de afbeelding. Zorg ervoor dat dit volledig gesloten is.

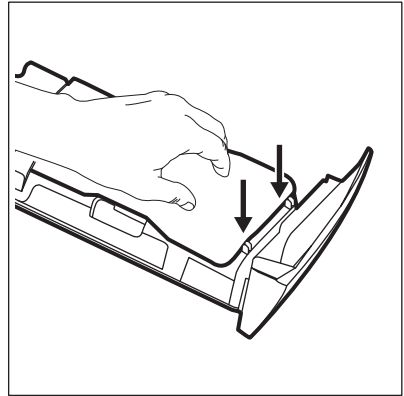

WAARSCHUWING!
Reinig pompen of sensoren die aan de achterkant van de wasmiddellade gelegen zijn, niet met scherpe en metalen borstels of gereedschap. Gebruik indien nodig alleen zachte vochtige kleding.

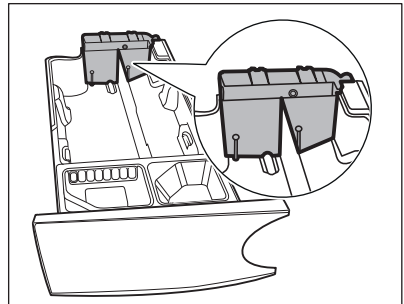

WAARSCHUWING!
Als er resten achterblijven op de achterzijde van tanks, moet u de wasmiddellade in warm water weken. Gebruik geen gereedschap om het schoon te maken. Verwijder voor het weken de handgreep door op de rode knop te drukken en schuif de handgreep zoals aangegeven in de afbeelding.

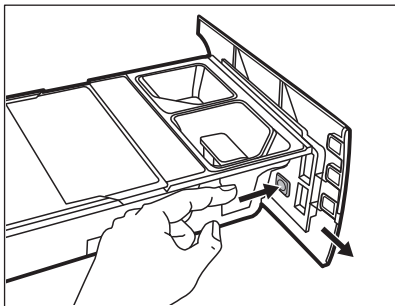

9. Zorg ervoor dat achtergebleven wasmiddel volledig is verwijderd uit het bovenste en onderste gedeelte van de holte. Gebruik een klein borsteltje om de holte te reinigen.

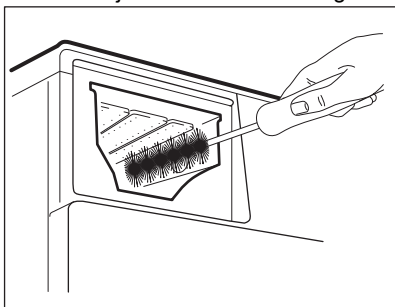

10. Hermonteer de lade als volgt:
- Plaats de handgreep indien die gedemonteerd werd.
 - Plaats het onderste deksel en druk tot u "klik" hoort.
 - Plaats het bovenste deksel op het tankcompartiment en druk totdat u "klik" hoort.
 - Vervang onderdelen in het handmatige compartiment.
11. Plaats de wasmiddellade in de geleiders en sluit deze voorzichtig totdat u "klik" hoort. Draai het spoelprogramma zonder kleding in de trommel.

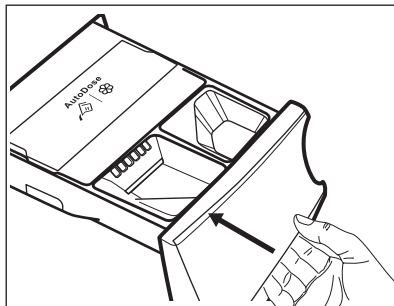

Om de functionaliteit te herstellen, vult u de tanks met wasmiddel en verzachter. Als u verkeerde additieven in de tanks plaatst, kunt u deze gemakkelijk verzamelen met behulp van de aftappplug aan beide zijden van de lade. Voordat u aftapppluggen opent, moet u onder de lade een kom of geschikte containers plaatsen om de vloeistof op te vangen. Zorg ervoor dat u de pluggen goed sluit voordat u bijvult.

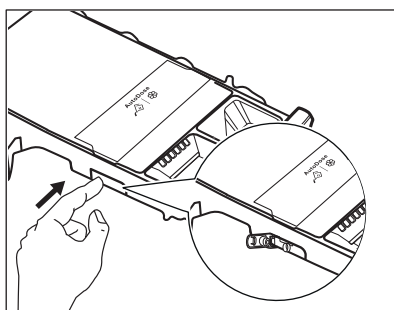

18.9 De afvoerpomp reinigen



WAARSCHUWING!

Haal de stekker uit het stopcontact.



Controleer het filter van de afvoerpomp regelmatig en houd het schoon.

Reinig de afvoerpomp als:

- de machine geen water wegpompt,
- de trommel niet ronddraait,

- het apparaat een ongebruikelijk geluid maakt door de blokkering van de afvoerpomp.
- Op het display verschijnt de alarmcode **E2 1**.



WAARSCHUWING!

- Verwijder het filter niet als het apparaat in werking is.
- Reinig de pomp niet zolang het water in de machine heet is. Wacht tot het water is afgekoeld

Voor reiniging van de pomp ga je als volgt te werk:

1. Open het pompdeksel.

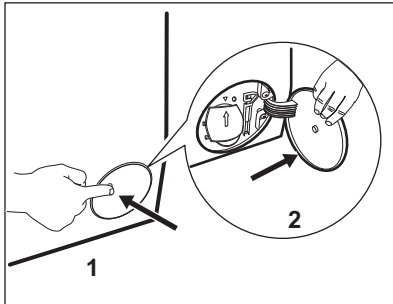

2. Plaats een geschikte bak onder de afvoerpompopening om het afgepompte water op te vangen.
3. Open de afvoerklep naar beneden. Houd altijd een oude doek bij de hand om het eventueel gemorste water te kunnen opvegen als je het filter verwijdert.

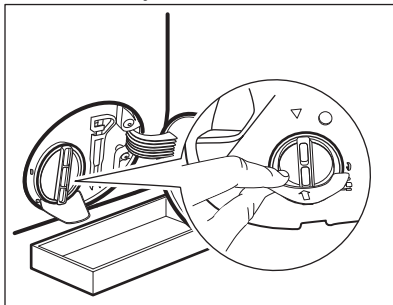

4. Draai het filter 180 graden naar links om het te openen, zonder verwijdering. Laat het water wegstromen.

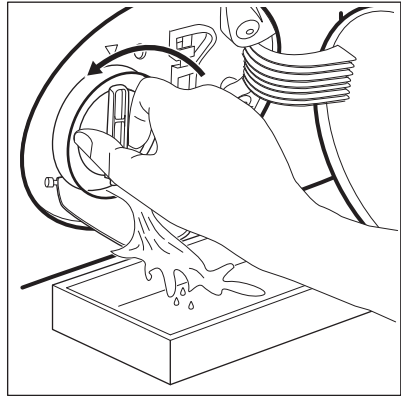

5. Als de bak vol is met water, draait u het filter terug en leegt u de bak.
6. Herhaal stappen 4 en 5 totdat er geen water meer uitloopt.
7. Draai het filter naar links om het te verwijderen.

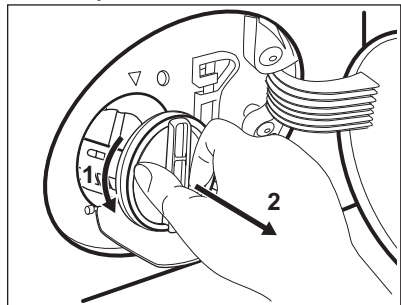

8. Verwijder indien noodzakelijk pluizen en andere voorwerpen uit de filterholte.
9. Controleer of de pompwaaier onbelemmerd kan ronddraaien. Als deze niet roteert, neem dan contact op met onze servicedienst.

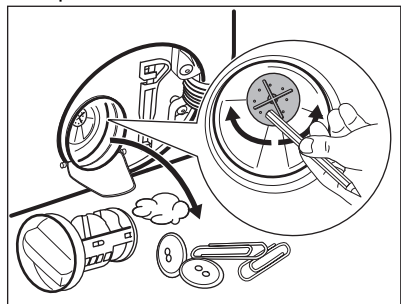

10. Reinig het filter onder de waterkraan.

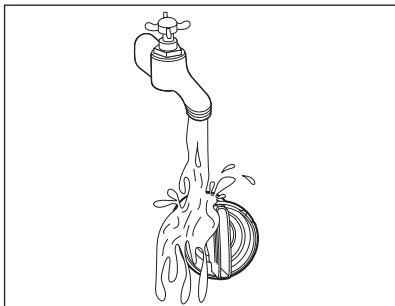

11. Zet het filter terug in de speciaal geleidingen door hem met de klok mee te draaien. Zorg ervoor dat u het filter goed vastdraait om lekkage te voorkomen.

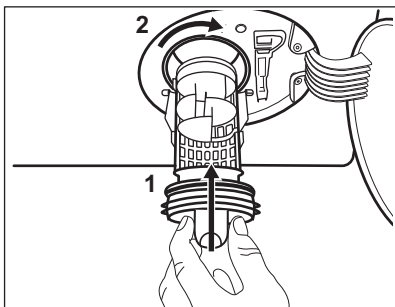

12. Sluit het pompdeksel.

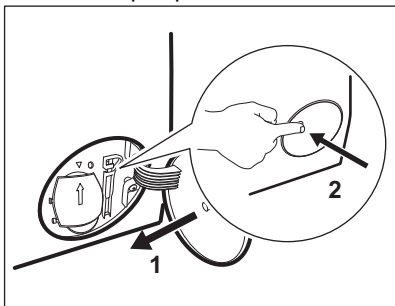

Als u het water afvoert met de noodafvoerprocedure, moet u het afvoersysteem opnieuw activeren:

- Giet 2 liter water in het vakje voor het hoofdwasmiddel van de wasmiddellade.
- Start het programma om het water af te voeren.

18.10 De filter van de toevoerslang en de klepfilter reinigen

Het wordt aanbevolen beide filters van de toevoerslang en -klep geregeld te reinigen ter verwijdering van aanslag dat met de tijd opgehoopt:

1. Verwijder de toevoerslang van de kraan en reinig het filter.

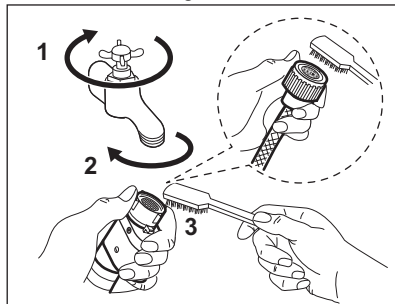

2. Verwijder de toevoerslang van het apparaat door de ringmoer los te draaien.

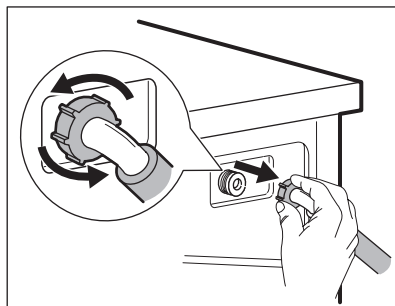

3. Reinig het klepfilter aan de achterzijde van het apparaat met een tandenborstel.

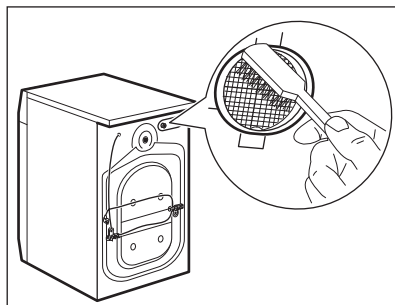

4. Draai de slang bij het weer aansluiten op het apparaat naar links

of rechts (niet in verticale positie) afhankelijk van de positie van uw waterkraan.

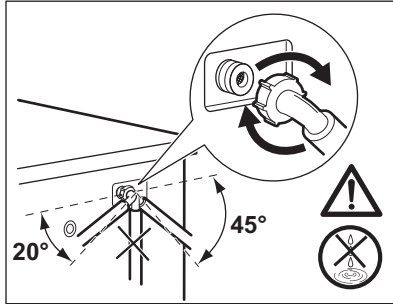

18.11 Noodafvoer

Als het apparaat het water niet kan wegpompen, voert u dezelfde procedure uit zoals beschreven in de paragraaf 'Reinigen van de afvoerpomp'. Maak de pomp zo nodig schoon.

Als u het water met de noodafvoerprocedure afvoert, dient u het afvoersysteem opnieuw te activeren:

1. Giet 2 liter water in het vakje voor het hoofdwasmiddel van de wasmiddeldoseerbakje.
2. Start het programma om het water weg te pompen.

18.12 Voorzorgsmaatregelen bij vorst

Als het apparaat is geïnstalleerd op een plek waar de temperatuur 0°C of daaronder kan bereiken, dan dient u het resterende water uit de afvoerslang en de afvoerpomp te verwijderen.

1. Trek de stekker uit het stopcontact.
2. Draai de waterkraan dicht.
3. Plaats de twee uiteinden van de toevoerslang in een bak en laat het water uit de slang stromen.
4. Leeg de afvoerpomp. Raadpleeg de noodafvoerprocedure.
5. Als de afvoerpomp leeg is, installeert u de toevoerslang opnieuw.



WAARSCHUWING!

Zorg ervoor dat de temperatuur hoger is dan 0°C voordat u het apparaat opnieuw gebruikt. De fabrikant is niet verantwoordelijk voor schade die door lage temperaturen is veroorzaakt.

19. PROBLEEMOPLOSSING



WAARSCHUWING!

Raadpleeg de hoofdstukken Veiligheid.

19.1 Alarmcodes en mogelijke storingen

Het apparaat start niet of stopt tijdens de werking. Probeer eerst het probleem zelf op te lossen (zie tabellen).



WAARSCHUWING!

Voordat je controles uitvoert, moet je de stekker uit het stopcontact trekken.

Bij sommige problemen wordt op de display een alarmcode weergegeven en kan de Start/Pauze ►||-knop continue knipperen:

- i** Als de machine te vol geladen is, moet je een aantal items uit de trommel verwijderen en/of tegen de deur duwen en tegelijkertijd op de toets Start/Pauze drukken totdat het controlelampje  stopt met knipperen (zie de onderstaande afbeelding).

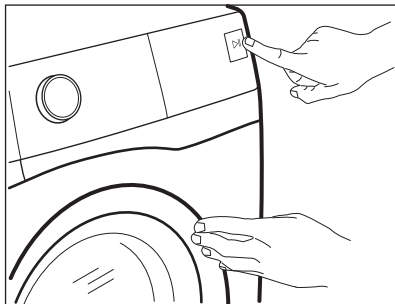



Probleem	Mogelijke oplossing
<p>E11 Het apparaat wordt niet goed gevuld met water.</p>	<ul style="list-style-type: none"> • Controleer of de waterkraan geopend is. • Controleer of de druk van de watervoorziening niet te laag is. Neem voor deze informatie contact op met je plaatselijke waterleidingbedrijf. • Controleer of de waterkraan niet verstopt is. • Controleer of er geen knikken, beschadigingen of bochten in de watertoevoerslang aanwezig zijn. • Zorg ervoor dat de aansluiting van de watertoevoerslang correct is. • Zorg ervoor dat het filter van de toevoerslang en het filter van de klep niet verstopt zijn. Raadpleeg 'Onderhoud en reiniging'.
<p>E21 De machine pompt geen water weg.</p>	<ul style="list-style-type: none"> • Controleer of de gootsteenafvoer niet verstopt is. • Controleer of de afvoerslang geen knikken of bochten heeft. • Zorg ervoor dat het afvoerfilter niet verstopt is. Reinig het filter indien nodig. Raadpleeg 'Onderhoud en reiniging'. • Zorg ervoor dat de aansluiting van de afvoerslang correct is. • Stel het afvoerprogramma in als je een programma instelt zonder afvoerfase. Als het afvoerprogramma niet beschikbaar is in het programmakeuzewiel, kan het worden ingesteld via de app. • Stel het afvoerprogramma in als je een optie instelt die eindigt met water in de kuip.
<p>E41 De deur is open of niet goed gesloten.</p>	<ul style="list-style-type: none"> • Controleer of de deur goed gesloten is.

<p>E91 Interne fout. Geen communicatie tussen de elektronische elementen van het apparaat.</p>	<ul style="list-style-type: none"> • Het programma werd niet juist voltooid of het apparaat is te vroeg gestopt. Schakel het apparaat uit en weer aan. • Als de alarmcode weer wordt weergegeven, neem je contact op met een erkende servicedienst.
<p>EH1: Frequentie van de voedingsbron is buiten bereik. EH2: Voedingsspanning is te hoog. EH3: Voedingsspanning is te laag.</p>	
<p>EF3 De anti-overstromingsbeveiliging is ingeschakeld.</p>	<ul style="list-style-type: none"> • Koppel het apparaat los en draai de waterkraan dicht. Neem contact op met de erkende servicedienst.

Als de display andere alarmcodes aangeeft, schakel je het apparaat uit en weer in. Als het probleem aanhoudt, neem je contact op met de erkende servicedienst.

Raadpleeg onderstaande tabel voor mogelijke oplossingen in geval van een ander probleem met de drogertrommel.

Probleem	Mogelijke oplossing
<p>Het programma start niet.</p>	<ul style="list-style-type: none"> • Controleer of de stekker is aangesloten op het stopcontact. • Controleer of de deur van het apparaat gesloten is. • Controleer of er geen beschadigde zekering in het zekeringkastje is. • Verzeker je ervan dat Start/Pauze  bediend is. • Als de optie voor uitgestelde start ingesteld is, annuleer je de instelling of wacht je tot het aftellen voorbij is. • Controleer of het afwasmiddeldoseerbakje goed gesloten is. • Schakel de kinderbeveiliging uit, als deze actief is. • Controleer de stand van de knop op het gekozen programma.
<p>Het apparaat wordt met water gevuld, maar dat wordt onmiddellijk afgetapt.</p>	<ul style="list-style-type: none"> • Zorg ervoor dat de afvoerslang zich in de juiste positie bevindt. De slang kan te laag hangen. Raadpleeg 'Montage-instructies'.
<p>De centrifugeerfase werkt niet of de wasfase duurt langer dan normaal.</p>	<ul style="list-style-type: none"> • Stel het centrifugeprogramma in. Als het afvoerprogramma niet beschikbaar is in het programmakeuzewiel, kan het worden ingesteld via de app. • Zorg ervoor dat het afvoerfilter niet verstopt is. Reinig het filter indien nodig. Raadpleeg 'Onderhoud en reiniging'. • Pas de kleding in de kuip handmatig aan en start de centrifugeerfase opnieuw. Dit probleem kan worden veroorzaakt door problemen met de balans.

Probleem	Mogelijke oplossing
<p>Er is water op de vloer.</p>	<ul style="list-style-type: none"> • Verzekeer je ervan dat de koppelingen van de waterslangen stevig vastzitten en dat er geen waterlekage is. • Verzekeer je ervan dat de watertoevoerslang en de afvoerslang niet beschadigd zijn. • Zorg ervoor dat je het juiste wasmiddel en in de juiste hoeveelheid gebruikt.
<p>Je kunt de deur van het apparaat niet openen.</p>	<ul style="list-style-type: none"> • Verzekeer je ervan dat er geen wasprogramma is gekozen dat eindigt met water in de trommel. • Verzekeer je ervan dat het afwasprogramma is afgelopen. • Stel het afvoerprogramma of het centrifugeprogramma in als er water in de trommel zit. Als de centrifugeer- en afvoerprogramma's niet beschikbaar zijn in de programmakeuzeknop, kunnen deze worden ingesteld via de app. • Verzekeer je ervan dat het apparaat elektriciteit krijgt. • Dit probleem kan worden veroorzaakt door een storing in het apparaat. Neem contact op met de erkende servicedienst. Als je de deur moet openen, lees je zorgvuldig 'Nooddeuropening'. • Zorg ervoor dat de Remote Start Mode niet is ingeschakeld. Schakel het uit.
<p>De display geeft de aanduiding voor het draadloze netwerk niet weer .</p>	<ul style="list-style-type: none"> • Controleer het draadloze signaal. • Zorg dat de draadloze verbinding aanstaat. Raadpleeg paragraaf 'Configureren van de draadloze verbinding van de wasmachine' in hoofdstuk 'Wifi - Connectiviteitsinstelling'. • Controleer je thuisnetwerk en router. • Herstart de router. • Neem contact op met de aanbieder van je draadloze service als je nog meer problemen met het draadloze netwerk ondervindt.
<p>De app kan geen verbinding maken met het apparaat.</p>	<ul style="list-style-type: none"> • Controleer het draadloze signaal. • Controleer of je smartapparaat is verbonden met het draadloze netwerk. • Controleer je thuisnetwerk en router. • Herstart de router. • Neem contact op met je aanbieder van je draadloze service als je problemen met het draadloze netwerk heeft. • Het apparaat, het smart-toestel of beide dienen nogmaals te worden geconfigureerd, omdat er een nieuwe router is geïnstalleerd of omdat de routerconfiguratie is gewijzigd.

Probleem	Mogelijke oplossing
De app kan niet frequent verbinding maken met het apparaat.	<ul style="list-style-type: none"> • Zorg ervoor dat het draadloze signaal het apparaat bereikt. Probeer de thuisrouter zo dicht als mogelijk naar het apparaat te verplaatsen of overweeg een versterker van het draadloze bereik aan te schaffen. • Zorg ervoor dat het draadloze signaal niet wordt verstoord door een magnetron. Schakel de magnetron uit. Vermijd het gelijktijdige gebruik van de magnetron en de afstandsbediening.
Het display toont  . Alle knoppen zijn inactief, behalve de Aan/Uit.	<ul style="list-style-type: none"> • Het apparaat downloadt beschikbare updates. Wacht totdat het updateproces is voltooid. Als je het apparaat tijdens de update deactiveert, wordt deze hervat wanneer je het apparaat opnieuw activeert.
De machine maakt abnormale geluiden en trilt.	<ul style="list-style-type: none"> • Verzeker je ervan dat deze waterpas staat. Raadpleeg 'Montage-instructies'. • Verzeker je ervan dat de verpakking en/of de transportbouten verwijderd zijn. Raadpleeg 'Montage-instructies'. • Voeg meer wasgoed toe aan de trommel. De lading is mogelijk te klein.
De programmaduur neemt toe of af tijdens het draaien van het programma.	<ul style="list-style-type: none"> • Het ProSense System kan de duur van het programma aanpassen aan het type en de hoeveelheid wasgoed. Zie 'Beladingsdetectie ProSense System' onder het hoofdstuk 'Dagelijks gebruik'.
De wasresultaten zijn niet bevredigend.	<ul style="list-style-type: none"> • Verhoog de hoeveelheid wasmiddel of gebruik een ander wasmiddel. • Gebruik speciale producten om hardnekkige vlekken te verwijderen voordat je het wasgoed wast. • Zorg ervoor dat je de juiste temperatuur instelt. • Verminder de wasgoedlading. • Zorg er bij het gebruik van AutoDose-tanks voor dat ze niet leeg zijn. • Verifieer bij gebruik van AutoDose-tanks de vooraf ingestelde dosering wasmiddel/wasverzachter. Raadpleeg de paragraaf 'Basisinstellingen' in het hoofdstuk 'De AutoDose-technologie'. • Zorg ervoor dat je de AutoDose-tanks hebt gereinigd voordat je een ander merk en type reinigingsmiddel, wasverzachter of andere additieven gebruikt.
Te veel schuim in de trommel tijdens de wascyclus.	<ul style="list-style-type: none"> • Verminder de hoeveelheid wasmiddel of het aantal tabletten of wasmiddelen voor eenmalig gebruik. • Verifieer bij gebruik van AutoDose-tanks de vooraf ingestelde dosering wasmiddel/wasverzachter. Raadpleeg de paragraaf 'Basisinstellingen' in het hoofdstuk 'De AutoDose-technologie'.

Probleem	Mogelijke oplossing
Het wasmiddel/ wasverzachter-niveau daalt niet in de Auto- Dose-tanks na het wassen.	<ul style="list-style-type: none"> Dit is normaal: tanks zijn vrij groot en het verbruik van wasmiddelen is mogelijk niet zo duidelijk.
De trommel is leeg en de display geeft aan dat er een zeker ge- wicht in is.	<ul style="list-style-type: none"> Druk op de knop Aan/Uit om de machine uit te schakelen en weer in te schakelen om een leeggewicht in te stellen.
De trommel is vol, maar op de display wordt 0,0 kg weerge- geven.	<ul style="list-style-type: none"> Je hebt het wasgoed geladen voordat je het apparaat inschakelde. Druk op de knop Aan/Uit om het apparaat uit te zetten. Maak de trommel leeg en volg de vereiste stappen. (Zie onder 'Wasgoed laden')
Het apparaat droogt niet of droogt niet goed.	<ul style="list-style-type: none"> Draai de waterkraan aan. Verzekert je ervan dat het afvoerfilter niet verstopt is. Verminder de wasgoedlading. Verzekert je ervan dat je de juiste cyclus hebt ingesteld. Stel zo nodig een korte droogtijd opnieuw in.
Het wasgoed zit vol met verschillende kleu- ren.	<p>De stoffen die zijn gewassen in de vorige cyclus hebben pluisjes van een andere kleur afgegeven:</p> <ul style="list-style-type: none"> De droogfase helpt bij het verwijderen van pluisjes. Reinig de kleding met een pluisjesverwijderaar. <p>Raadpleeg de paragraaf "Pluis in de stoffen" voor meer informatie als er veel pluis in de trommel zit.</p>

Schakel na de controle de machine in. Het programma wordt voortgezet vanaf het punt van onderbreking. Als het probleem opnieuw optreedt, neem je contact op met een erkende servicedienst. De contactgegevens van de servicedienst staan op het typeplaatje.

19.2 Nooddeur openen

In het geval van een stroomstoring of apparaatstoring blijft de deur van het apparaat vergrendeld. Het wasprogramma gaat verder als er weer stroom is. Als de deur door een storing vergrendeld blijft, is het mogelijk om de deur te openen met een noodontgrendeling.

Voordat je de deur opent:



LET OP!
Gevaar voor brandwonden! Zorg ervoor dat de watertemperatuur niet te hoog is en dat het wasgoed niet heet is. Wacht indien nodig tot de watertemperatuur en het wasgoed zijn afgekoeld.



LET OP!
Gevaar voor verwonding! Zorg ervoor dat de trommel niet draait. Wacht indien nodig tot de trommel stopt met draaien.

- i** Zorg ervoor dat het waterpeil in de trommel niet te hoog is. Voer indien nodig een noodafvoerprocedure uit (zie 'Water afvoeren in een noodgeval' in het hoofdstuk 'Onderhoud en reiniging').

Ga als volgt te werk om de deur te openen:

1. Druk op de toets Aan/Uit om het apparaat uit te schakelen.
2. Haal de stekker uit het stopcontact.
3. Open de filterklep.
4. Trek de noodvergrendelingstrekker eenmaal naar beneden. Trek die nogmaals naar beneden, houd hem

gespannen en open in de tussentijd de deur van het apparaat.

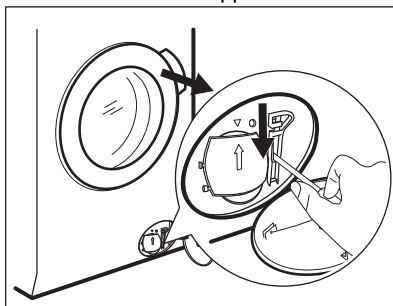

5. Verwijder het wasgoed en sluit vervolgens de deur van het apparaat.
6. Sluit de filterklep.

20. VERBRUIKSWAARDEN

20.1 Inleiding

- i** Zie de link www.theenergylabel.eu voor gedetailleerde informatie over het energielabel.

- i** De QR-code op het energielabel dat bij het apparaat wordt geleverd, biedt een internetkoppeling naar de informatie gerelateerd aan de prestaties van het apparaat in de EU-EPREL-database. Bewaar het energielabel ter referentie samen met de gebruikershandleiding en alle andere documenten die bij dit apparaat worden geleverd. Het is ook mogelijk om dezelfde informatie in EPREL te vinden via de link <https://eprel.ec.europa.eu> en de modelnaam en het productnummer die je vindt op het typeplaatje van het apparaat. Raadpleeg het hoofdstuk 'Productbeschrijving' voor de positie van het typeplaatje.

20.2 Legenda

kg	Wasgoed.	uu:mm	Duur programma.
kWh	Energieverbruik.	°C	Temperatuur in de was.
Liter	Waterverbruik.	tpm	Centrifugeersnelheid.

%	Resterend vocht aan het einde van de cyclus. Hoe hoger de centrifugeersnelheid, hoe hoger het geluid en hoe lager het resterende vocht aan het einde van de wascyclus.
---	--

i Waarden en programmaduur kunnen verschillen afhankelijk van verschillende omstandigheden (bijv. kamertemperatuur, watertemperatuur en -druk, ladinggrootte en type wasgoed, voedingsspanning) en ook als je de standaardinstelling van een programma wijzigt.

20.3 In overeenstemming met Verordening van de Commissie (EU) 2019/2023

Alleen wassen

Eco 40-60 programma	kg	kWh	Liter	uu:mm	%	°C	tpm ¹⁾
Volledige belading	10.0	0.980	62.0	03:58	44.00	32.0	1551
Halve belading	5.0	0.555	45.0	02:59	44.00	25.0	1551
Kwartbelading	2.5	0.175	39.0	02:35	45.00	24.0	1551

¹⁾ Maximale centrifugesnelheid.

Was- en droogcyclus

Eco 40-60 programma en kast-droogniveau	kg	kWh	Liter	uu:mm	%	°C	tpm ¹⁾
Volledige belading	6.0	3.795	87.0	07:45	0.00	26.0	1551
Halve belading	3.0	1.980	58.0	05:00	0.00	24.0	1551

¹⁾ Maximale centrifugesnelheid.

Stroomverbruik in verschillende modi

Uit (W)	Stand-by (W)	Uitgestelde start (W)	Netwerkgebonden stand-by (W)
0.50	0.50	4.00	2.00 ¹⁾

De tijd tot de Uit-/Stand-bymodus is maximaal 15 minuten.

¹⁾ Het energieverbruik van de aangesloten functie is ongeveer 17,5 kWh per jaar. Raadpleeg het hoofdstuk 'Wifi - Connectiviteitsinstelling' om deze functie los te koppelen.

20.4 Veelvoorkomende programma's - Alleen wassen



Deze waarden zijn slechts indicatief.

Programma	kg	kWh	Liter	uu:mm	%	°C	tpm ¹⁾
Katoen ²⁾ 95 °C	10.0	3.150	90.0	03:50	44.00	85.0	1600
Katoen 60 °C	10.0	2.200	85.0	03:30	44.00	55.0	1600
Katoen ³⁾ 20 °C	10.0	0.450	85.0	02:55	44.00	20.0	1600
Synthetica 40 °C	4.0	0.800	50.0	02:25	35.00	40.0	1200
Fijne was ⁴⁾ 30 °C	2.0	0.300	45.0	01:10	35.00	30.0	1200
Wol 30 °C	2.0	0.250	65.0	01:05	30.00	30.0	1200

1) Referentie-indicator van de centrifugeersnelheid.

2) Geschikt voor het wassen van zwaar vervuild textiel.

3) Geschikt voor het wassen van licht vervuilde katoenen, synthetische en gemengde stoffen.

4) Het werkt ook als een snelle wascyclus voor licht vervuild wasgoed.

20.5 Veelvoorkomende programma's - Wassen en drogen



Deze waarden zijn slechts indicatief.

Programma	kg	kWh	Liter	uu:mm	%	°C	tpm ¹⁾
Synthetica 40°C	4.0	2.800	85.0	05:00	1.00	40.0	1200

1) Referentie-indicator van de centrifugeersnelheid.

21. SNELSTARTGIDS

21.1 Dagelijks gebruik

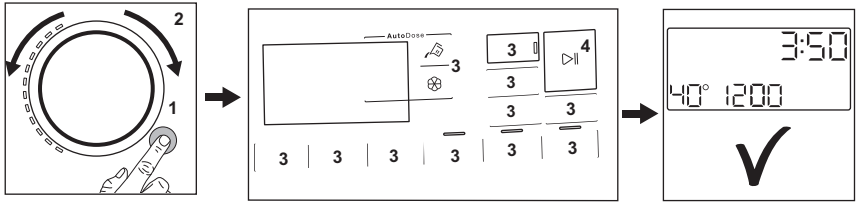

- Steek de stekker in het stopcontact.
- Open de waterkraan.
- Druk op de **Aan/Uit** -toets om het apparaat aan te zetten (1).
- Plaats het wasgoed in de trommel, één item tegelijk zonder overschrijding van de maximale voorgestelde lading. Sluit de deur en zorg ervoor dat er geen wasgoed tussen de deur blijft klemmen.
- Draai de programmaknop om het gewenste wasprogramma in te stellen (2).
- Stel de gewenste opties in met de overeenkomstige tiptoetsen (3).
- **Bij gebruik van AutoDose-tanks** worden het wasmiddel en de wasverzachter automatisch geüpload. Zorg ervoor dat de tanks niet leeg zijn.

Bij gebruik van handmatige compartimenten giet u het wasmiddel en andere behandelingen in het juiste compartiment.

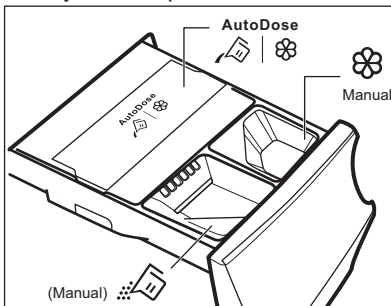

Bij gebruik van een vloeibaar wasmiddel in het handmatige compartiment, plaats je de container voor vloeibaar wasmiddel.

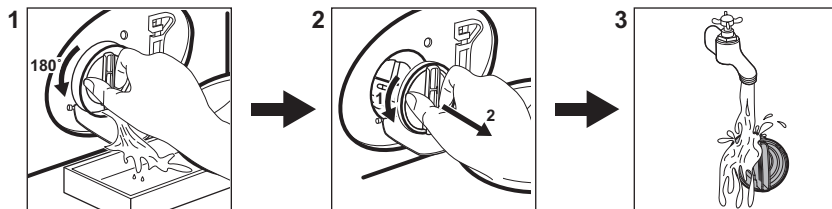

- Om het programma te starten, druk op de **Start/Pauze** -toets (4).
- Het apparaat start.
- Neem aan het einde van het programma het wasgoed er uit.
- Druk op de **Aan/Uit** -toets om het apparaat uit te zetten.

21.2 Reinigen van het filter van de afvoerpomp



Reinig het filter regelmatig en in het bijzonder als de alarmcode **E2** op het display verschijnt.

21.3 Programma's

Programma's	Belading	Productbeschrijving
Eco 40-60	10.0 kg	Lage energiecycclus voor katoen. Verlaagt de temperatuur en verlengt de tijd om goede wasresultaten te bereiken.
Katoen	10.0 kg	Witte en gekleurde katoenen stoffen. Ideaal voor normaal en zwaar bevuild wasgoed.
Synthetica	4.0 kg	Synthetische of gemengde stoffen.
Fijne was	2.0 kg	Delicate stoffen zoals acryl, viscose en polyester.
 Wol/Handwas	2.0 kg	Machinewasbare wol, handwasbare wol en fijne was.
 Outdoor	2.0 kg	Moderne outdoorsportkleding.
Machine clean	-	Onderhoudscycclus voor reinigen van trommel.
Snel 20' - Was&Droog 60'	1 kg	Kort programma voor de behandeling van gemengde synthetische overhemden tot 1 kg.
PowerClean	5.0 kg	Katoen en synthetische stoffen. Dit programma zorgt in een korte tijd voor goede wasprestaties.

Programma's	Belading	Productbeschrijving
 Hygiëne	10.0 kg	Witte katoenen stoffen. Dit programma verwijdert meer dan 99,99% van de bacteriën en virussen ¹⁾ Het zorgt ook voor een goede vermindering van allergenen.
Spoelen	10.0 kg	Alle stoffen, behalve wol en zeer delicate stoffen. Programma voor spoelen en centrifugeren.
Centrifugeren/Pompen	10.0 kg	Om het wasgoed te centrifugeren en het water uit de trommel af te voeren. Alle stoffen, behalve wol en zeer delicate stoffen.

¹⁾ Getest op Staphylococcus aureus, Enterococcus faecium, Candida albicans, Pseudomonas aeruginosa en MS2 Bacteriophage in een externe test uitgevoerd door Swisstatest Testmaterialien AG in 2021 (Testrapport nr. 202120117).

22. MILIEUBESCHERMING

Recycleer de materialen met het symbool . Gooi de verpakking in een geschikte afvalcontainer om het te recycleren. Bescherm het milieu en de volksgezondheid en recycleer op een correcte manier het afval van elektrische en elektronische apparaten. Gooi

apparaten gemarkeerd met het symbool  niet weg met het huishoudelijk afval. Breng het product naar het milieustation bij u in de buurt of neem contact op met de gemeente.



The software in this product contains components that are based on free and open source software. AEG gratefully acknowledges the contributions of the open software and robotics communities to the development project.

To access the source code of these free and open source software components whose license conditions require publishing, and to see their full copyright information and applicable license terms, please visit:
<http://aeg.opensoftwarerepository.com> (folder NIUS)