



LWR76UC164

NL Gebruiksaanwijzing | Was-droogcombinatie



# Welkom bij AEG! Hartelijk dank dat je voor onze apparatuur hebt gekozen.



Advies over gebruik, brochures, het oplossen van problemen, service- en reparatie-informatie:  
[www.aeg.com/support](http://www.aeg.com/support)

Wijzigingen voorbehouden.

## INHOUDSOPGAVE

|  |    |
|--|----|
| 1. VEILIGHEIDSINFORMATIE.....                | 2  |
| 2. VEILIGHEIDSVOORSCHRIFTEN.....             | 6  |
| 3. BESCHRIJVING VAN HET PRODUCT.....         | 8  |
| 4. TECHNISCHE GEGEVENS.....                  | 10 |
| 5. MONTAGE.....                              | 10 |
| 6. BEDIENINGSPANEEL.....                     | 15 |
| 7. DRAAIKNOP EN KNOPPEN.....                 | 18 |
| 8. INSTELLINGEN.....                         | 22 |
| 9. VOOR HET EERSTE GEBRUIK.....              | 23 |
| 10. PROGRAMMA'S.....                         | 24 |
| 11.  WIFI - CONNECTIVITEITSINSTELLING.....   | 31 |
| 12. DAGELIJKS GEBRUIK.....                   | 34 |
| 13. DAGELIJKS GEBRUIK - WASSEN & DROGEN..... | 40 |
| 14. DAGELIJKS GEBRUIK - ALLEEN DROGEN.....   | 41 |
| 15. PLUIS IN DE STOFFEN.....                 | 43 |
| 16. AANWIJZINGEN EN TIPS.....                | 43 |
| 17. ONDERHOUD EN REINIGING.....              | 46 |
| 18. PROBLEEMOPLOSSING.....                   | 52 |
| 19. VERBRUIKSWAARDEN.....                    | 57 |
| 20. SNELSTARTGIDS.....                       | 60 |
| 21. MILIEUBESCHERMING.....                   | 61 |

## 1. VEILIGHEIDSINFORMATIE



Lees zorgvuldig de meegeleverde instructies voor u het apparaat gaat installeren en gebruiken.

De fabrikant is niet verantwoordelijk voor verwondingen of schade die voortvloeien uit de onjuiste installatie of het onjuiste gebruik. Bewaar de instructies altijd op een veilige en toegankelijke plek voor toekomstig gebruik.

## 1.1 Veiligheid van kinderen en kwetsbare personen

### WAARSCHUWING!

Risico op verstikking, letsel of blijvende invaliditeit.

- Dit apparaat kan worden gebruikt door kinderen van 8 jaar en ouder en door mensen met een beperkt lichamelijk, zintuiglijk of verstandelijk vermogen of een gebrek aan ervaring en kennis, indien zij onder toezicht staan of instructies hebben gekregen over het veilig gebruiken van het apparaat en indien zij de gevaren begrijpen.
- Kinderen tussen de 3 en 8 jaar oud en personen met zware en complexe beperkingen dienen altijd uit de buurt van het apparaat te worden gehouden, tenzij ze voortdurend onder toezicht staan.
- Kinderen jonger dan 3 jaar dienen, tenzij zij voortdurend onder toezicht staan, bij het apparaat uit de buurt te worden gehouden.
- Houd toezicht op kinderen om te voorkomen dat zij met het apparaat gaan spelen.
- Houd alle verpakking uit de buurt van kinderen en gooi het op passende wijze weg.
- Houd reinigingsmiddelen uit de buurt van kinderen.
- Houd kinderen en huisdieren uit de buurt van het apparaat als de deur open staat.
- Als het apparaat is voorzien van een kinderslot, dient dit te worden geactiveerd.
- Kinderen mogen zonder toezicht geen reinigings- en onderhoudswerkzaamheden aan het apparaat uitvoeren.

## 1.2 Algemene veiligheid

- Dit apparaat is alleen bedoeld voor het wassen en drogen van was- en droogwasgoed van het huishoudelijke type.
- De droogfunctie niet gebruiken als het wasgoed met industriële chemicaliën vervuild is.
- Dit apparaat is bedoeld voor binnenshuis huishoudelijk gebruik.

- Dit apparaat kan worden gebruikt in kantoren, hotelkamers, bed & breakfast-kamers, boerderijgasthuizen en andere soortgelijke accommodaties waar dergelijk gebruik de (gemiddelde) huishoudelijke gebruiksniveaus niet overschrijdt.
- De specificatie van dit apparaat niet wijzigen.
- Het apparaat dient geïnstalleerd te worden als een vrijstaand product of onder het aanrecht als daar genoeg ruimte voor is.
- Installeer het apparaat niet achter een vergrendelbare deur, een schuifdeur of een deur met een scharnier aan de tegenovergestelde zijde, waardoor de deur van het apparaat niet volledig geopend kan worden.
- Steek de stekker pas in het stopcontact als de installatie is voltooid. Zorg ervoor dat de stekker toegankelijk is na de installatie.
- De ventilatie-openingen in de onderkant mogen niet worden afgedekt door tapijt, een mat of andere soorten vloerbedekking.
- **WAARSCHUWING:** Het apparaat mag niet van stroom worden voorzien door een extern schakelapparaat, zoals een tijdklok, of aangesloten worden op een circuit dat door het elektriciteitsbedrijf regelmatig aan en uit wordt geschakeld.
- Zorg voor een goede luchtventilatie in de ruimte waar het apparaat geïnstalleerd is, om het terugstromen van ongewenste gassen van apparaten in de ruimte die op gas of andere brandstoffen werken, zoals open haarden, te voorkomen.
- De lucht mag niet worden afgevoerd via een kanaal dat wordt gebruikt voor uitlaatgassen van apparaten die gas of andere brandstoffen verbranden.
- De waterdruk bij het watertoevoerpunt van de aansluiting moet liggen tussen 0,5 bar (0,05 MPa) en 10 bar (1,0 MPa).

- De maximale belading van het apparaat is 11.0 kg. Overschrijd de maximale belading van elk programma niet (zie het hoofdstuk 'Programma's').
- Het apparaat moet op de waterleiding worden aangesloten met de nieuwe meegeleverde slangsets, of andere nieuwe slangsets geleverd door het geautoriseerd servicecentrum.
- Oude slangsets mogen niet opnieuw worden gebruikt.
- Als het netsnoer beschadigd is, moet de fabrikant, een erkend servicecentrum of een gekwalificeerde persoon deze vervangen teneinde gevaarlijke situaties met elektriciteit te voorkomen.
- Veeg eventuele pluisjes of verpakkingsafval die zich rondom het apparaat hebben opgehoopt, weg.
- Artikelen die zijn bevuild met stoffen als plantaardige of minerale olie, aceton, alcohol, benzine, kerosine, vlekkenverwijderaars, terpentijn, boenwas en boenwasverwijderaars dienen alvorens in de was/droogcombinatie te worden gedroogd, afzonderlijk te worden gewassen met een extra hoeveelheid wasmiddel.
- Het apparaat mag niet worden gebruikt als de artikelen vervuild zijn met industriële chemische reinigingsmiddelen.
- Droog geen ongewassen wasgoed in de wasdroger.
- Artikelen van schuimrubber (latexschuim), douchemutsjes, waterdichte kleding, en artikelen met een rubberen binnenkant en kleding of kussens met een vulling van schuimrubber dienen niet in de was/droogcombinatie te worden gedroogd.
- Wasverzachters of soortgelijke producten dienen te worden gebruikt zoals aangegeven in de instructies van de fabrikant van het product.
- Verwijder alle voorwerpen van artikelen die een ontstekingsbron kunnen zijn zoals aanstekers of lucifers.
- **WAARSCHUWING:** Stop een was/droogcombinatie nooit voor het einde van een droogcyclus, tenzij alle artikelen snel uit de trommel verwijderd en uitgehangen worden, zodat de restwarmte snel verdwijnt.

- Het laatste deel van een was/droogcombinatiecyclus vindt plaats zonder warmte (koelcyclus) om ervoor te zorgen dat de artikelen uiteindelijk een temperatuur hebben waarbij is gewaarborgd dat de artikelen niet worden beschadigd.
- Gebruik geen waterstralen onder druk en/of stoom om het apparaat te reinigen.
- Reinig het apparaat met een vochtige doek. Gebruik alleen neutrale schoonmaakmiddelen. Gebruik geen schuurmiddelen, schuursponsjes, oplosmiddelen of metalen voorwerpen.
- Schakel het apparaat uit en trek de stekker uit het stopcontact voordat je onderhoudshandelingen verricht.

## 2. VEILIGHEIDSVOORSCHRIFTEN

### 2.1 Installatie



De installatie moet voldoen aan de relevante nationale voorschriften.

- Volg de installatie-instructies die zijn meegeleverd met het apparaat.
- Gebruik of installeer het apparaat niet op plekken waar de temperatuur onder de 0°C komt of waar het wordt blootgesteld aan weersomstandigheden.
- Houd het apparaat tijdens het verplaatsen altijd verticaal.
- Zorg dat er lucht tussen het apparaat en de vloer kan circuleren.
- Verwijder de verpakking en de transportbouten.
- Zorg ervoor dat de vloer van de plaats waar u het apparaat installeert, vlak, stabiel, hittebestendig en schoon is.
- Bewaar de transportbouten op een veilige plek. Als het apparaat verplaatst moet worden in de toekomst, moeten ze opnieuw bevestigd worden om de trommel te vergrendelen om interne schade te voorkomen.
- Pas altijd op bij verplaatsing van het apparaat, want het is zwaar. Gebruik altijd veiligheidshandschoenen en gesloten schoeisel.

- Installeer en gebruik geen beschadigd apparaat.
- Plaats het apparaat niet op een plek waar de deur niet helemaal open kan.
- Pas de stelvoeten aan om de nodige ruimte tussen het apparaat en de vloer te creëren.
- Als het apparaat op zijn permanente plaats wordt geplaatst, moet u nagaan of het waterpas staat. Is dit niet het geval, stel de stelvoetjes hier dan op af.

### 2.2 Elektrische aansluiting



#### **WAARSCHUWING!**

Gevaar voor brand en elektrische schokken.

- **WAARSCHUWING:** Dit apparaat is ontworpen om te worden geïnstalleerd/aangesloten op een aardingsaansluiting in het gebouw.
- Gebruik altijd een juist geïnstalleerd schokbestendig stopcontact.
- Gebruik geen adapters met meerdere stekkers en verlengkabels.
- Trek niet aan het netsnoer om het apparaat los te koppelen. Trek altijd aan de stekker.
- Raak de stroomkabel of stekker niet aan met natte handen.

## 2.3 Wateraansluiting

- Het toevoerwater mag niet warmer zijn dan 25°C.
- Beschadig de waterslangen niet.
- Indien buizen lang niet zijn gebruikt, er reparaties hebben plaatsgevonden of er nieuwe apparaten zijn geplaatst (watermeters, enz.), moet je, voordat de nieuwe buizen worden aangesloten, het water laten stromen totdat het schoon en helder is.
- Zorg ervoor dat er geen zichtbare waterlekken zijn tijdens en na het eerste gebruik van het apparaat.
- Gebruik geen verlengslang als de toevoerslang te kort is. Neem contact op met de erkende klantenservice voor vervanging van de toevoerslang.
- Bij het uitpakken van het apparaat is het mogelijk dat je water uit de afvoerslang ziet stromen. Dit komt door het testen met water van het apparaat in de fabriek.
- Je kunt de afvoerslang maximaal 400 cm verlengen. Neem contact op met de erkende klantenservice voor de andere afvoerslang en het verlengstuk.
- Zorg ervoor dat de kraan na installatie bereikbaar is.

## 2.4 Gebruik



### WAARSCHUWING!

Gevaar voor letsel, elektrische schokken, brand, brandwonden en schade aan het apparaat.

- Plaats geen ontvlambare producten of artikelen die vochtig zijn met ontvlambare producten in, bij of op het apparaat.
- Raak de glazen deur niet aan als een programma in werking is. Het glas kan heet worden.
- Droog geen beschadigde (gescheurde, gerafelde) kleding met vulling of voering.
- Indien wasgoed is gewassen met een vlekkenverwijderaar, dient er een extra spoelcyclus te worden uitgevoerd voordat u gaat drogen.
- Zorg ervoor dat alle metalen voorwerpen van het wasgoed zijn verwijderd.
- Droog uitsluitend textiel dat in het apparaat mag worden gedroogd. Volg de

instructies op het wasvoorschrift in de kleding.

- Ga niet op de open deur zitten of staan.
- Droog geen druiptnatte kleding in het apparaat.
- Laat geen hete voorwerpen de kunststof onderdelen van het apparaat aanraken.
- Verwijder een wasbol (indien gebruikt) voor het starten van het droogprogramma.
- Gebruik geen wasbol wanneer je een non-stopprogramma instelt.

## 2.5 Service

- Neem contact op met de erkende servicedienst voor reparatie van het apparaat. Gebruik alleen originele reserveonderdelen.
- Houd er rekening mee dat zelfreparatie of niet-professionele reparatie gevolgen kan hebben voor de veiligheid en de garantie kan doen vervallen.
- De volgende reserveonderdelen zijn beschikbaar gedurende 10 jaar nadat het model is stopgezet: motor- en motorborstels, transmissie tussen motor en trommel, pompen, schokdempers en veren, wastrommel, trommelspin en aanverwante kogellagers, verwarmers en verwarmingselementen, inclusief warmtepompen, leidingen en aanverwante apparatuur, waaronder slangen, kleppen, filters en aquastops, printplaten, elektronische displays, drukschakelaars, thermostaten en sensoren, software en firmware met inbegrip van resetsoftware, deur, deurscharnier en afdichtingen, andere afdichtingen, deurvergrendelingsassemblage, plastic randapparatuur zoals wasmiddeldispensers. De termijn kan in uw land langer zijn. Ga voor meer informatie naar onze website.
- Houd er rekening mee dat sommige van deze reserveonderdelen alleen beschikbaar zijn voor professionele reparateurs en dat niet alle reserveonderdelen relevant zijn voor alle modellen.
- Met betrekking tot de lamp(en) in dit product en reservelampen die afzonderlijk worden verkocht: Deze lampen zijn bedoeld om bestand te zijn tegen extreme fysieke omstandigheden in huishoudelijke

apparaten, zoals temperatuur, trillingen, vochtigheid, of zijn bedoeld om informatie te geven over de operationele status van het apparaat. Ze zijn niet bedoeld voor gebruik in andere toepassingen en zijn niet geschikt voor verlichting in huishoudelijke ruimten.

## 2.6 Verwijdering

- Haal de stekker uit het stopcontact en koppel het apparaat los van de watertoevoer.

- Snijd het netsnoer vlak bij het apparaat af en gooi het weg.
- Verwijder de deurvergrendeling om te voorkomen dat kinderen of huisdieren binnen in de trommel vast komen te zitten.
- Gooi het apparaat weg conform de lokale voorschriften voor de verwijdering van elektrische en elektronische apparatuur (AEEA).

# 3. BESCHRIJVING VAN HET PRODUCT

## 3.1 Bijzondere eigenschappen

Uw nieuwe was-droogcombinatie voldoet aan alle moderne eisen voor een effectieve behandeling van wasgoed met een laag water- en energiegebruik, en een milde behandeling van het wasgoed.

- Met de **wifverbinding** en **Starten op afstand-functie** kunt u een cyclus starten, met uw wasmachine communiceren en de status van de wascyclus controleren via afstandsbediening.
- De lade met een **UniversalDose vak** voor elk type wasmiddel, ook een vak voor PODS®, uitgerust met een systeem dat het wasmiddel op een optimale manier kan verspreiden en mengen en om na elke cyclus de wasmiddelresten op te lossen.
- De **ProSense-technologie** detecteert binnen 30 seconden de hoeveelheid wasgoed die bepalend is voor de duur van het programma. Het wasprogramma wordt nauwkeurig afgestemd op de wasbelasting

en het type wasgoed zonder meer tijd-, energie- en water te verbruiken dan strikt noodzakelijk is.

- Het **Stoom-programma** is een snelle en eenvoudige manier om de kleding op te frissen. De vriendelijke stoomprogramma's verwijderen geuren en zorgen voor minder kreuken in droge kleding, zodat minder strijktijd nodig is. De stoom ontspant de vezels en vermindert kreukels in de stof. Makkelijker strijken!
- Het **AEG Steam Fragrance** biedt - dankzij het nieuwe stoomprogramma - de perfecte oplossing voor het verfrissen van zelfs de meest delicate kledingstukken zonder ze te wassen. Gebruik de delicate geur uitsluitend ontwikkeld door **AEG** om een aangenaam gevoel van een "net gewassen"-kledingstuk toe te voegen aan de actie van het verwijderen van geuren en kreuken.



## 3.2 Apparaatoverzicht

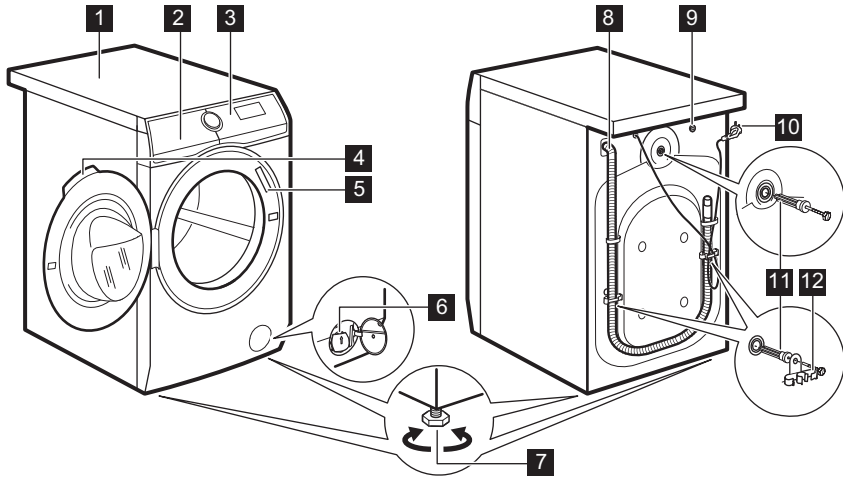

- 1 Bovenblad
- 2 Wasmiddellade
- 3 Bedieningspaneel
- 4 Handgreep
- 5 Typeplaatje
- 6 Filter afvoerpomp
- 7 Voetjes voor het waterpas zetten van het apparaat

- 8 Afvoerslang
- 9 Aansluiting van de watertoevoerslang
- 10 Netsnoer
- 11 Transportbouten
- 12 Slangensteun

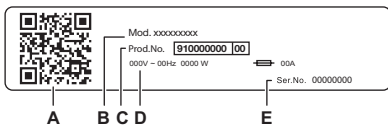

### Het typeplaatje meldt:

- A. QR-code
- B. Modelnaam
- C. Productnummer
- D. Elektrische classificaties
- E. Serienummer

Scan de **QR-code** met de camera om onze app te downloaden uit de app store op je smartapparaat en volg de vereiste stappen. Registreer je product en haal er het meeste uit.

- Toegang tot de details, documentatie en artikelen van je apparaat over het gebruik van de beste functies (Gebruikershandleiding is ook beschikbaar op [aeg.com/manuals](http://aeg.com/manuals) )
- Ontvang gebruikadvies, informatie over probleemoplossing, service en reparatie (ook beschikbaar op [aeg.com/support](http://aeg.com/support) )
- Koop accessoires, verbruiksartikelen en originele reserveonderdelen voor je apparaat (ook verkrijgbaar op [aeg.com/shop](http://aeg.com/shop) )

## 4. TECHNISCHE GEGEVENS

|   |                                  |                             |
|---|----------------------------------|-----------------------------|
| Afmetingen  | Breedte / hoogte / totale diepte | 59.7 cm / 84.7 cm / 63.6 cm |
| Elektrische aansluiting   | Spanning                         | 230 V                       |
|   | Totaal vermogen                  | 2100 W                      |
|   | Zekering                         | 10 A                        |
|   | Frequentie                       | 50 Hz                       |
| Beschermingsniveau tegen binnendringen van vaste deeltjes en vocht door het beschermende deksel, behalve waar de laagspanningsapparatuur geen bescherming tegen vocht heeft |                                  | IPX4                        |
| Watertoevoer <sup>1)</sup>  |                                  | Koud water                  |
| Watertoevoerdruk  | Minimum                          | 0,5 bar (0,05 MPa)          |
|   | Maximum                          | 10 bar (1,0 MPa)            |
| Maximale waslading  | Katoen                           | 11.0 kg                     |
| Maximale drooglading  | Katoen                           | 7 kg                        |
|   | Synthetisch                      | 5 kg                        |

1) Sluit de waterinlaatslang aan op een waterkraan met een 3/4" schroefdraad.

## 5. MONTAGE

### ⚠ WAARSCHUWING!

Raadpleeg de hoofdstukken Veiligheid.

### 5.1 Uitpakken

### ⚠ WAARSCHUWING!

Verwijder alle verpakking en de transportbouten voordat je het apparaat installeert.

### ⚠ WAARSCHUWING!

Gebruik de handschoenen.

1. Verwijder de externe folie. Gebruik indien nodig een mesje.

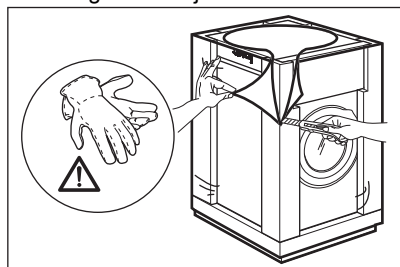

2. Verwijder de kartonnen bovenzijde en het polystyreen-verpakkingsmateriaal.

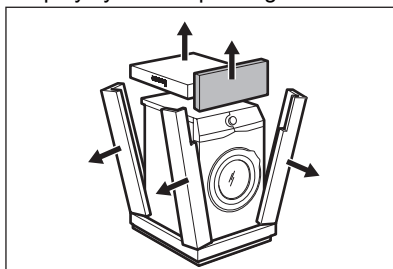

3. Verwijder de interne folie.

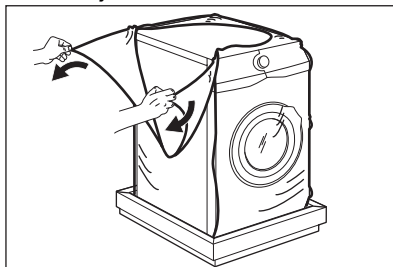

4. Open de klep en verwijder het polystyreen-gedeelte van de klepvergrendeling en alle voorwerpen van de trommel.

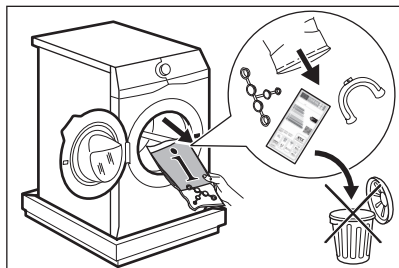

5. Zet het apparaat voorzichtig op zijn achterkant.
6. Plaats het voorste polystyreenverpakkingselement op de vloer onder het apparaat.



Zorg ervoor dat je de slangen niet beschadigt.

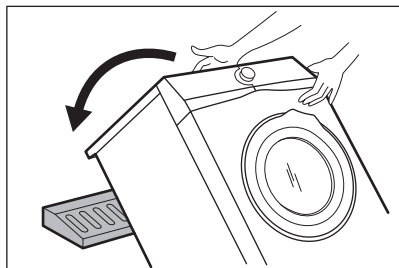

7. Verwijder de polystyreenbescherming van de bodem.

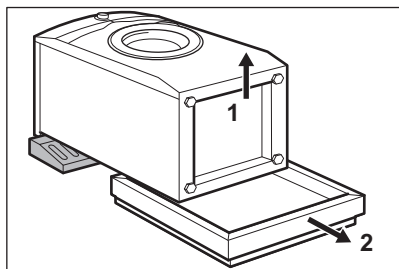

8. Zet het apparaat verticaal naar boven.

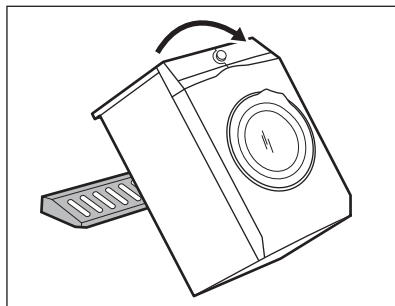

9. Verwijder de elektrische voedingskabel en de afvoerslang uit de slanghouders.



Je ziet mogelijk water dat uit de afvoerslang loopt. Dit komt doordat het apparaat in de fabriek met water is getest.

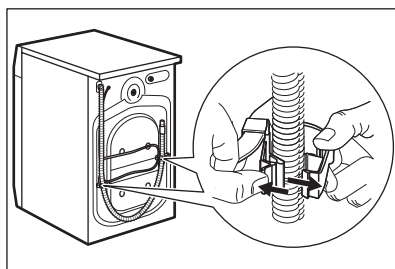

10. Verwijder de drie bouten met de moersleutel die bij het apparaat geleverd is.

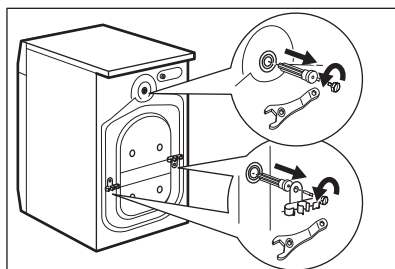

11. Trek de plastic afstandsstukken naar buiten.
12. Plaats de plastic doppen, die je in de zak met de gebruiksaanwijzing aantreft, in de openingen.

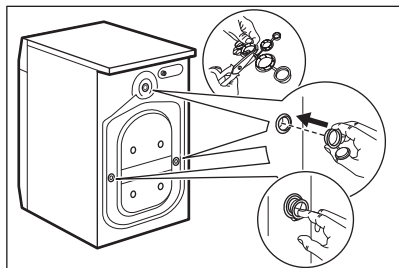

We adviseren om de verpakking en de transportbouten te bewaren voor mogelijke beweging van het apparaat.

## 5.2 Positionering en waterpas zetten

1. Monteer het apparaat op een vlakke, harde vloer.



Zorg ervoor dat tapijten de luchtcirculatie onder het apparaat niet doen stoppen. Zorg ervoor dat het apparaat de muur of andere apparaten niet aanraakt.

2. Draai de voeten los of vast om het niveau aan te passen.



### WAARSCHUWING!

Plaats geen karton, hout of gelijkwaardige materialen onder de voeten van het apparaat om het niveau aan te passen.

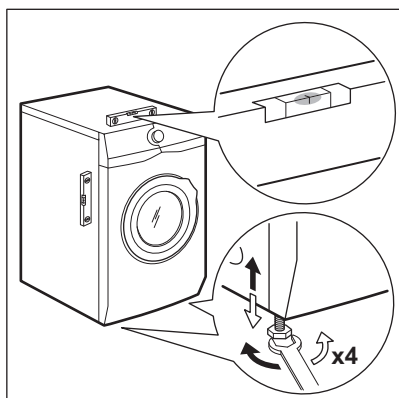

Het apparaat moet waterpas en stabiel zijn.



Een juiste afstelling van het niveau van het apparaat voorkomt trillingen, lawaai en beweging van het apparaat wanneer dit in werking is.



Wanneer het apparaat op een plint wordt geïnstalleerd, gebruikt u het accessoire dat wordt beschreven in het hoofdstuk 'Accessoires'. Lees de met de accessoires en het apparaat meegeleverde instructies zorgvuldig door.

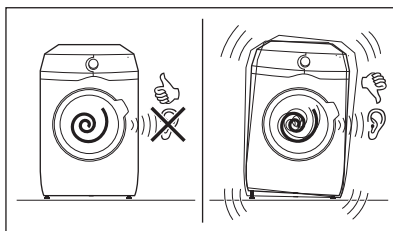

## 5.3 Installatie houten vloer

Als u het apparaat op een houten vloer installeert, zorg er dan voor dat u bevestigingsplaten gebruikt om de poten van het apparaat vast te zetten.

Lees de met het accessoire meegeleverde instructies zorgvuldig door.

## 5.4 De toevoerslang

1. Sluit indien nodig de watertoevoerslang aan op de achterkant van het apparaat. Meestal is het in de fabriek al

geïnstalleerd.

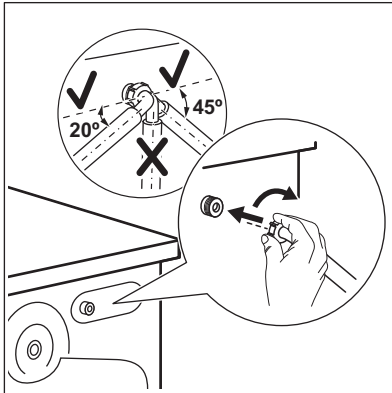

2. Plaats hem naar rechts of links afhankelijk van de positie van de kraan. Zorg ervoor dat de toevoerslang niet verticaal is geplaatst.
3. Maak, indien nodig, de ringmoer los om hem in de juiste stand te zetten
4. Sluit de watertoevoerslang aan op een koudwaterkraan met 3/4"-schroefdraad.

Sommige modellen kunnen een toevoerslang met een waterstopapparaat bevatten. Het voorkomt lekken in de slang vanwege de natuurlijke veroudering. De sector in het venster toont deze fout A. Als dit gebeurt, sluit u de waterkraan en neemt u contact op met het erkende servicecentrum voor informatie over het vervangen van de slang.

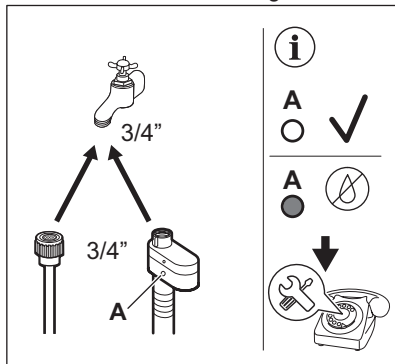

### ⚠ WAARSCHUWING!

Het toevoerwater mag niet warmer zijn dan 25 °C.

### ⚠ LET OP!

Zorg ervoor dat er geen lekken zijn vanuit de koppelingen.



Gebruik geen verlengslang als de toevoerslang te kort is. Neem contact op met het servicecentrum voor informatie over een vervangende toevoerslang.

## 5.5 Waterstop

De watertoevoerslang is voorzien van een waterstop. Dit toestel voorkomt lekkage in de slang door natuurlijke slijtage.

Het rode gedeelte in het venster «A» toont deze storing.

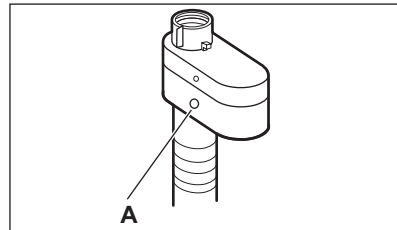

Als dit gebeurt, draait u de kraan dicht en neemt u contact op met de erkende klantenservice om de slang te laten vervangen.

## 5.6 Waterafvoer

De afvoerslang moet op een hoogte van niet minder dan 60 cm en niet meer dan 100 cm van de vloer worden geplaatst.



U kunt de afvoerslang verlengen tot maximaal 400 cm. Neem contact op met het erkende servicecentrum voor aanschaf van de andere afvoerslang en het verlengstuk.

Het is mogelijk om de afvoerslang op verschillende manieren aan te sluiten:

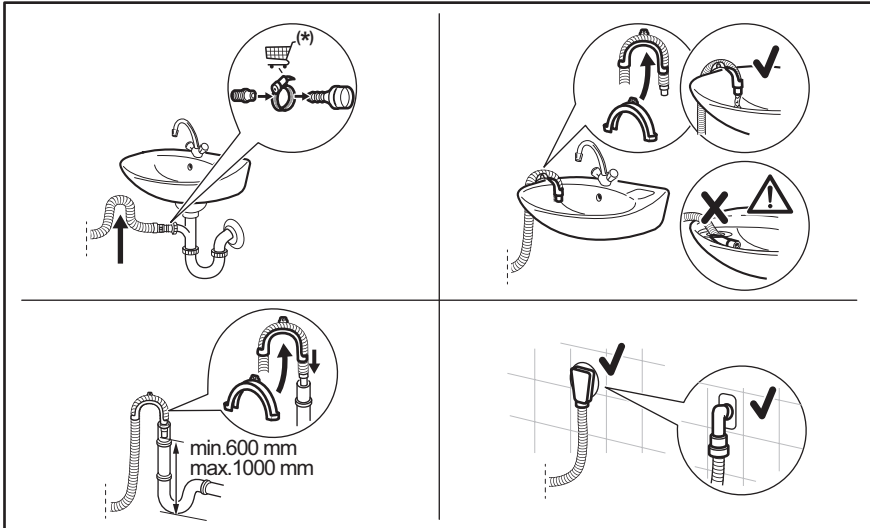

(\*) Onderhevig aan wijziging zonder kennisgeving.

- Sluit de afvoerslang aan op de tapkraan en draai deze vast met een klem.
- Plaats de slang rechtstreeks op een ingebouwde afvoerleiding in de kamerwand en draai deze vast met een klem.
- Zonder de plastic slanggeleider, naar een gootsteentapkraan - Plaats de afvoerslang in de tapkraan en draai deze vast met een klem.
- Naar een standaardleiding met ventilatiegat - Steek de afvoerslang rechtstreeks in een afvoerleiding of standleiding.
- De afvoerslang kan in U-vorm worden gebogen en rond de plastic geleider worden geplaatst. Aan de rand van een gootsteen - Bevestig de geleider aan de waterkraan of aan de muur.



Zorg ervoor dat de afvoerslang een lus maakt om te voorkomen dat er deeltjes uit de gootsteen in het apparaat komen.



Zorg ervoor dat de plastic geleider niet kan bewegen wanneer het apparaat leegloopt en het uiteinde van de afvoerslang niet in het water is ondergedompeld. Er kan vuil water in het apparaat terecht komen.



Het uiteinde van de afvoerslang moet altijd geventileerd zijn, d.w.z. de binnendiameter van de afvoerleiding (min. 38 mm - min. 1,5") moet groter zijn dan de buitendiameter van de afvoerslang.

## 5.7 Elektrische aansluiting

Aan het einde van de installatie kun je de stekker in het stopcontact steken.

Het typeplaatje en het hoofdstuk 'Technische gegevens' geven de benodigde elektrische waarden aan. Zorg ervoor dat ze compatibel zijn met de netvoeding.

Controleer of de elektrische installatie in jouw woning de maximale vereiste belasting aan

kan, rekening houdend met andere apparaten die mogelijk ook in gebruik zijn.

### Sluit het apparaat aan op een geaard stopcontact.

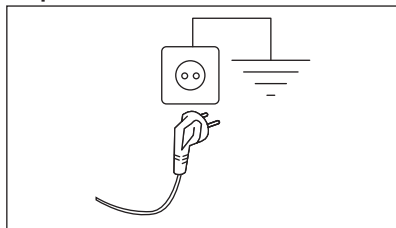

Het aansluitsnoer moet na de installatie van het apparaat toegankelijk zijn.

Neem voor alle elektrische werkzaamheden die nodig zijn om dit apparaat te installeren contact op met ons geautoriseerde servicecentrum.

De fabrikant accepteert geen verantwoordelijkheid voor schade of letsel door het niet opvolgen van bovengenoemde veiligheidsvoorschriften.

## 6. BEDIENINGSPANEEL

### 6.1 Beschrijving van het bedieningspaneel

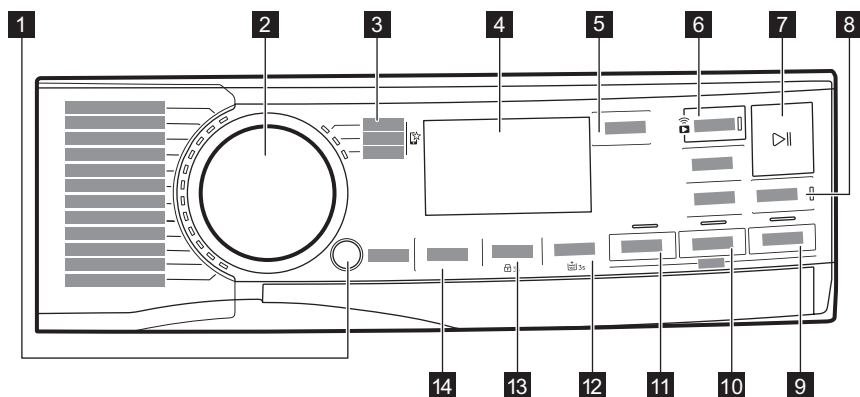

Niet alle opties zijn beschikbaar voor alle wasprogramma's. Controleer de compatibiliteit tussen opties en wasprogramma's in de paragraaf " en opties inzake compatibiliteit met programma's" in het hoofdstuk "Programma's". Een optie kan een andere uitsluiten. In zo'n geval staat het apparaat niet toe dat je de onverenigbare opties samen instelt. Zorg dat het scherm en de toetsen altijd schoon en droog zijn.









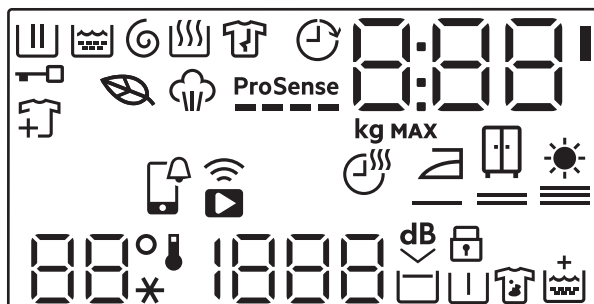



- 1 Aan/Uit drukknop ⓘ
- 2 Programmakeuzeknop
- 3 Mijn favoriete programma's 🌟
- 4 Display
- 5 PODS® aanraaktoets
- 6 Klaar over aanraaktoets en Start via App aanraaktoets 📶
- 7 Start/Pauze aanraaktoets ▶||
- 8 Tijd besparen aanraaktoets
- 9 Stoom modus aanraaktoets

- 10 Drogen modus , Droogtijd en Droogtegraad aanraaktoetsen
- 11 Wassen modus aanraaktoets
- 12 Vlekken/Voorwas-aanraakknop en permanente Extra spoelen-optie  3s

- 13 Centrifugeren aanraaktoets en permanente kinderslooptie  3s
- 14 Temperatuur aanraaktoets

## 6.2 Display



|   |   |
|---|---|
|                       | Indicatielampje van wasfase. Deze knippert tijdens de voorwas en de wasfase.  |
|                       | Indicatielampje spoelfase. Knippert tijdens de spoelfase.   |
|                       | Controlelampje centrifugeer- en afvoerfase. Knippert tijdens het centrifugeren en afvoeren.   |
|                       | Indicatielampje droogfase.  |
|                       | Controlelampje stoomfase.   |
|                       | Indicator anti-kreukfase (alleen beschikbaar via APP).  |
|                      | Controlelampje klep gesloten.   |
|                     | Controlelampje kledingstukken toevoegen: het gaat aan als het programma start en de gebruiker kan het apparaat nog steeds pauzeren en meer wasgoed toevoegen. |
|                     | Indicatielampje Eco-programma: gaat branden als het geselecteerde programma en de geselecteerde opties een eco-profiel hebben.                                |
|                     | Indicatielampje Klaar over.   |
| <b>ProSense</b><br> | Indicatielampje ProSense.   |
|                     | APP melding om te controleren.  |
|                     | Controlelampje verbinding op afstand.<br>Controlelampje Wi-Fi-verbinding.   |



0:00

Het controlelampje kan aangeven:

- Programmaduurtijd (bijv. 2:40, was- en/of droogfase).



De tijd die wordt weergegeven als het programma is ingesteld, kon niet overeenkomen met de effectieve duur en kan na ProSense fase veranderen.

- Maximale lading.
- Eindig in de tijd (bijv. 30' of 2h).
- Einde cyclus (0).
- Waarschuwingscode (bijv. E20).
- De led naast het cijfergebied is aan wanneer de actief PODS® is (0:00').
- Bij het werken met de APP: APP AP (toegangspunt), UP d (update). Raadpleeg het hoofdstuk 'Wifi - Connectiviteitsinstellingen'.

888

Lampje maximale belading. De waarde wordt gedurende drie seconden na de programmeerkeuze weergegeven, afgewisseld met de duur van de cyclus.

MAX

Controlelampje maximum wasgoedgewicht. Het knippert als de hoeveelheid wasgoed de aangegeven lading overschrijdt.



Droogtijdindicatielampje.

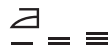

Controlelampje strijkdroog.



Controlelampje kastdroog.



Controlelampje extradroog.

88°  
--\*

Het temperatuurgebied:  
Controlelampje temperatuur  
Aanduiding koud water

1888  
-- --

Het centrifugeergebied:  
Controlelampje toerental  
Controlelampje Niet centrifugeren. Centrifugefase staat uit.



Controlelampje extra stil.



Controlelampje Spoelstop.



Controlelampje kinderbeveiliging.



Controlelampje voorwas.



Controlelampje vlekken.



## 7. DRAAIKNOP EN KNOPPEN

### 7.1 Aan/Uit ①

Druk een paar seconden op deze toets te drukken kun je het apparaat in- of uitschakelen. Er klinken twee verschillende geluiden als het apparaat in- of uitgeschakeld wordt.

Omdat de stand-by-functie het apparaat automatisch uitschakelt om het energiegebruik in een aantal gevallen te beperken, moet je het apparaat wellicht weer inschakelen.



**Het standaard geselecteerde programma, bij het inschakelen van de machine, is altijd het programma Eco 40-60, ook nadat u uit de stand-bymodus bent gewekt.**

Raadpleeg de paragraaf over stand-by in het hoofdstuk 'Dagelijks gebruik' voor meer informatie.

### 7.2 Programmakeuzeknop

Door aan de programmakeuzeknop te draaien, kunt u het gewenste programma kiezen.

### 7.3 Mijn favoriete programma's

Deze selectieposities zijn beschikbaar nadat het apparaat is aangesloten op wifi.

De favoriete programma's kunnen worden ingesteld en opgeslagen via de app. Ze kunnen alleen worden gekozen uit de beschikbare programma's die zijn onderverdeeld in de drie categorieën die op het bedieningspaneel worden aangegeven.

Zodra de favoriete programma's zijn ingesteld, kun je deze selecteren via de app of door de programmakeuzeknop op de juiste stand te zetten: het relevante ledlampje gaat branden en de informatie op het display wordt dienovereenkomstig bijgewerkt.



De favoriete programma's kunnen worden geannuleerd via de bijbehorende App-opdracht of door op de toetscombinatie Fabrieksinstellingen te drukken.

### 7.4 Inleiding



Niet alle opties en functies zijn beschikbaar voor alle wasprogramma's. Controleer de verenigbaarheid van de opties en functies met de wasprogramma's in het 'Programmaoverzicht'. Een optie of functie kan een andere uitsluiten. In zo'n geval staat het apparaat niet toe dat u de onverenigbare opties of functies samen instelt. Zorg dat het scherm en de toetsen altijd schoon en droog zijn.

### 7.5 PODS®

Tik op deze knop om de optie PODS® te activeren of deactiveren.

Wanneer geactiveerd is het relevante indicatielampje aan.

Volg de aanbevelingen van de fabrikant van de Pods voor dosering en opslag.

Plaats maximaal twee tabletten of wasmiddel met één dosis in het PODS® vakje in de wasmiddellade.

De optie blijft ook actief voor de volgende cycli totdat deze wordt gedeactiveerd en als deze met het ingestelde programma kan worden geselecteerd.

## 7.6 Klaar over



Stel deze optie in als laatste na programma en andere opties, anders kan deze worden geannuleerd als u een instelling wijzigt.

Met deze optie kunt u de tijd kiezen waarbinnen een programma moet worden beëindigd. Het einde van het programma kan met één uur worden uitgesteld bij elke druk op de knop tot maximaal 24 uur.

Het display toont de normale programmaduur of anders de ingestelde eindtijd van het programma (uitgedrukt in uren 0 uur). De minimaal selecteerbare tijd komt overeen met het afgeronde uur van de maximale duur van een programma (als de cyclusduur bijvoorbeeld 3:15 uur duurt, is de minimaal selecteerbare tijd 4 uur).

Na het starten van het programma wordt de deur vergrendeld en start het apparaat de ProSense fase. Wanneer de belastingsschatting eindigt, knippert het pictogram van de lopende fase op het display en telt het tijdcijfer af in stappen van één uur en in stappen van 1 minuut gedurende het laatste uur.

### Starten op afstand



Om het te activeren:

1. Druk op de toets Klaar over . Het indicatielampje op afstand  begint te knipperen.
2. Raak de Start/Pauze  knop **binnen 3 seconden** aan om deze te bevestigen. Het bijbehorende pictogram  verschijnt gestaag op het display en de deur is vergrendeld.



Als u een programma instelt via de app en het komt niet overeen met de knoppositie, wordt de  tekst afgewisseld met de programmaduur.

De externe start kan op verschillende manieren worden gedeactiveerd:

- **voordat** de cyclus is gestart: raak deze knop aan en druk vervolgens Start/Pauze binnen 3 seconden op de  knop: de deur wordt ontgrendeld;
- **nadat** de cyclus is gestart: druk op de Start/Pauze  knop - de deur wordt ontgrendeld - en raak vervolgens deze knop aan;
- schakel het apparaat uit en aan;
- aan het einde van de cyclus, wanneer de deur wordt ontgrendeld.

## 7.7 Starten op afstand

Met een snelle druk op deze knop wordt de functie Starten op afstand geactiveerd waarmee u het apparaat op afstand kunt starten, pauzeren en stoppen.

De bijbehorende led gaat branden en het bijbehorende pictogram verschijnt op het display.



Als u een programma instelt via de app en het komt niet overeen met de knoppositie, wordt de  tekst afgewisseld met de programmaduur.

Houd deze knop langer ingedrukt om twee andere functies te bieden:

- houd het 3 seconden ingedrukt zolang er een klik klinkt: de Wi-Fi is in- en uitgeschakeld.
- houd deze 10 seconden ingedrukt zolang er een dubbele piepton klinkt en op het display  verschijnt: om de netwerkreferenties te resetten.

## 7.8 Start/Pauze

Raak de toets Start/Pauze  aan om het apparaat te starten, te pauzeren of het draaiende programma te onderbreken.

## 7.9 Tijd besparen

Met deze optie kun je de programmaduur inkorten.

- Bij normaal of licht vervuild wasgoed wordt het aanbevolen het wasprogramma in te

korten. Raak deze knop **eenmaal** aan om de tijdsduur te verminderen.

- Raak bij een kleinere lading deze knop **tweemaal** aan om een extra kort programma in te stellen.  
In dit geval kan de temperatuur van 95°C niet worden geselecteerd.

Het led-lampje van de knop brandt en het display toont de ingestelde programmaduur.



Deze optie kan ook worden gebruikt om de duur van het stoomprogramma te verkorten.

## 7.10 Temperatuur

Wanneer het gewenste programma is gekozen, stelt je machine automatisch een standaardtemperatuur voor.

Raak deze toets herhaaldelijk aan totdat de gewenste temperatuur op het display verschijnt.

Als het display de volgende aanduidingen \* en - - weergeeft, verwarmt het apparaat het water niet.

## 7.11 Centrifuger

Als je een programma instelt, kiest het apparaat automatisch de standaard centrifugeersnelheid.

Raak deze toets herhaaldelijk aan om:

- **Wijzig de centrifugeersnelheid.**





De display toont alleen de centrifugesnelheden die voor het ingestelde programma beschikbaar zijn.

- **Activeer de optie Spoelstop.**  
Het laatste spoelwater wordt niet weggepompt, om te voorkomen dat het wasgoed kreukt. Het wasprogramma eindigt met water in de trommel en de laatste centrifugeerfase wordt niet uitgevoerd.

De display toont het indicatielampje .  
De trommel draait regelmatig om kreuken te verminderen.

De deur blijft vergrendeld. De trommel draait regelmatig om kreuken te verminderen. U moet het water afvoeren om de deur te ontgrendelen.

Tik op de Start/Pauze knop : het apparaat voert de centrifugeerfase uit en het pompt het water weg.

- **Activeer de Extra stil-optie.**  
Alle centrifugefasen (tussendoor en de laatste centrifugeerfase) worden overgeslagen en het programma eindigt met water in de trommel. Zo wordt voorkomen dat de was kreukt. Omdat dit programma heel stil is, is het geschikt voor nachtelijk gebruik als er goedkopere stroomtarieven beschikbaar zijn. In sommige programma's worden de spoelgangen met meer water uitgevoerd. De display toont het indicatielampje .  
De deur blijft vergrendeld. De trommel draait regelmatig om kreuken te verminderen. Je moet het water afvoeren om de deur te ontgrendelen. Tik op de Start/Pauze-toets: het apparaat voert alleen de wegpompfase uit.
- **Niet centrifuger - - -.**  
Stel deze optie in om alle centrifugeerfasen uit te schakelen. Het display toont het indicatielampje - - -. Het apparaat voert de enige afvoerfase van het geselecteerde wasprogramma uit. Stel deze optie in voor zeer fijne stoffen. De spoelfase verbruikt meer water voor sommige wasprogramma's





Het apparaat zal het water na circa 18 uur automatisch uit het apparaat wegpompen.

## 7.12 Vlekken/Voorwas

Druk meerdere malen op deze knop om een van de twee opties in te schakelen.

De overeenkomstige indicatie verschijnt op het display.

- **Vlekken **  
Selecteer deze optie om een voorwasfase aan een programma toe te voegen om sterk vervuild wasgoed of wasgoed met

vlekken met een vlekkenverwijderaar te behandelen.  
Giet de vlekkenverwijderaar in compartiment . De vlekkenverwijderaar wordt in de juiste fase van het wasprogramma toegevoegd.



Deze optie is niet beschikbaar bij een temperatuur lager dan 40 °C.

- **Voorwas**   
Gebruik deze functie om een voorwasfase op 30 °C toe te voegen voor de wasfase. Deze optie wordt aanbevolen voor zwaar vervuild wasgoed, met name als dit zand, stof, modder en andere vaste deeltjes bevat.



Deze opties kunnen de duur van het programma verlengen.



Deze twee opties kunnen niet samen worden ingesteld.

## 7.13 Wassen-modus

Als het apparaat is ingeschakeld, gaat het lampje van deze toets branden om aan te geven dat er een wascyclus wordt uitgevoerd.



Als u op deze toets drukt wanneer de droog- of stoommodus actief is, keert de cyclus terug naar de wasmodus. Op deze manier kunt u de droog- en stoommodus annuleren tijdens het instellen, of de droogmodus als u de cyclus pauzeert voordat de droogfase start.

## 7.14 Drogen-modus

Druk **eenmaal** op deze toets om een droogfase toe te voegen aan het einde van de wasfase. Zowel Wassen als Drogen gaat branden.

Druk **tweemaal** op deze toets om alleen een droogfase uit te voeren. Alleen de Drogen is aan.



Om terug te keren naar de wasmodus, drukt u Wassen op tijdens het instellen of wanneer u de cyclus pauzeert voordat de droogfase start.

## 7.15 Droogtijd

Raak in het programma waar het selecteerbaar is deze toets aan om de tijd in te stellen die past bij de stoffen die Je moet drogen (zie tabel 'Tijddrogen'). Het display toont de ingestelde waarde.

De droogmodus moet al zijn ingesteld.

Telkens als je op deze toets drukt, wordt de tijdswaarde met 5 minuten verlengd.





Je kunt niet alle tijdswaarden instellen voor verschillende soorten stoffen.

## 7.16 Droogtegraad

Activeer eerst de droogmodus met behulp van de relevante knop en raak vervolgens deze knop aan om een van de 3 automatische droogteniveaus in te stellen die door het apparaat worden voorgesteld.

Op het display gaat de relevante droogindicator branden:

-  = **Strijkdroog**: wasgoed dat moet worden gestreken.
-  = **Kastdroog**: wasgoed dat moet worden weggeborgen.
-  = **Extra droog**: wasgoed dat volledig gedroogd moet worden.



Je kunt niet alle automatische niveaus voor alle stofsoorten instellen.

## 7.17 Stoom-modus

De modus Stoom kan worden gebruikt voor het verminderen van kreukels en geurtjes op kledingstukken (zoals katoen, synthetische

stoffen, gemengde stoffen, inclusief fijn wasgoed en wol) die alleen maar moeten worden opgefrist, in slechts 25 of 30 minuten (afhankelijk van het programma) waarbij het niet wordt gewassen.

De stofvezels worden versoepeld waardoor strijken daarna moeiteloos gaat. Zodra het programma is voltooid, haal je het wasgoed snel uit de trommel. De aanbevolen maximale belasting is 1 kg.

De aanduiding  knippert tijdens de stoomfase op het display.

De cyclusduur kan met behulp van de optie Tijd besparen worden verkort tot 15 minuten.

**Stel deze modus NIET** in met het volgende type items:

- Items die niet geschikt zijn voor drogen in de wasdroger.
- Kledingstukken met label 'Alleen chemisch reinigen'.



Gebruik geen wasmiddel!  
De modus Stoom verwijdert geen bijzonder intense geurtjes en voert geen hygiënische cyclus uit.  
Na de stoombehandeling kan het wasgoed vochtig zijn. Hang artikelen gedurende een aantal minuten uit..

## De geur ( AEG Steam Fragrance)

Met de AEG Steam Fragrance kun je zelfs je delicate kleding verfrissen, rimpels

verwijderen en frisheid toevoegen met een zachte geur die exclusief is ontwikkeld door **AEG**. As je je kleding opfrist met stoom in plaats van volledige wascycli uit te voeren, blijft je kleding er langer nieuw uitzien en nieuw aanvoelen. Je kunt de geur zelfs veilig gebruiken met kasjmier- en stoomprogramma's – als deze beschikbaar zijn – voor delicate stoffen zoals kasjmier en wol. Verminder bij het behandelen van een kleinere lading de geurdosering en de duur van de cyclus: in slechts vijftien minuten krijgt uw kleding dat "net gewassen" gevoel terug.

Lees zorgvuldig de instructies die bij de geur zijn geleverd.

### NIET DOEN:

- De kleding die met geur is behandeld in de droger drogen. Het verkregen voordeel zal verdampen.
- De geur gebruiken voor andere doeleinden dan hier beschreven.
- De geur gebruiken op nieuwe kleding. Nieuwe kleding kan afwerkingsresten bevatten die hier niet compatibel mee zijn.



De geur is verkrijgbaar in **AEG** de webshop of via een erkende dealer.

## 8. INSTELLINGEN

### 8.1 Inleiding



Druk bij een toetscombinatie de toetsen **niet** schuin in. De sensoren onder de knoppen zijn gevoelig en kunnen invloed hebben op uw keuze.

### 8.2 Geluidssignalen

Dit apparaat is uitgevoerd met verschillende geluidssignalen, die werken als:

- Je het apparaat activeert (speciale korte toon).
- Je het apparaat deactiveert (speciale korte toon).
- Je een toets aanraakt (klikgeluid).
- Je een foutieve keuze maakt (3 korte tonen).
- Het programma voltooid is (gedurende 2 minuten opeenvolgende geluiden).
- Het apparaat met een storing te maken heeft (gedurende 5 minuten opeenvolgende geluiden).

- Wanneer er tijdens de ProSense fase een overbelasting van het wasgoed wordt gedetecteerd (een dubbel geluid wordt afgespeeld).

Om deze optie **te activeren/deactiveren**, houdt u de Drogen knop ingedrukt tot er een pieptoon of een dubbele pieptoon klinkt.



Als u deze functie uitschakelt, stoppen de geluidssignalen alleen aan het einde van het programma.

### 8.3 Kinderslot

Met deze optie kun je voorkomen dat kinderen met het bedieningspaneel spelen.

Druk om deze optie **te activeren/deactiveren**

op de Centrifugerenknop totdat  op het display **aan/uitgaat**.

Het apparaat behoudt deze optie als standaard nadat u het heeft uitgeschakeld.

### 8.4 Permanent extra spoelen 3s

Met deze optie kun je bij het instellen van een nieuw programma, permanent een of twee extra spoelbeurten laten draaien.

Voor het **inschakelen/uitschakelen** van deze optie, houd je de Vlekken/Voorwas-knop gedurende 3 seconden ingedrukt totdat het lampje  **op het display aan/uit gaat**.

Wanneer het wordt geactiveerd, zal het apparaat standaard op deze optie ingesteld zijn nadat u het uitschakelt of het programma wijzigt/reset.



Door deze optie duurt het programma langer.

## 9. VOOR HET EERSTE GEBRUIK



Tijdens de installatie of voordat u het apparaat voor het eerst gebruikt, kunt u wat water in het apparaat waarnemen. Dit is restwater dat in het apparaat is achtergebleven nadat in de fabriek een volledige functietest werd uitgevoerd om te garanderen dat het apparaat in perfect functionerende staat aan de klant wordt geleverd, en is geen reden voor ongerustheid.

1. Zorg ervoor dat alle transportbouten uit het apparaat zijn verwijderd.

2. Zorg ervoor dat er stroom aanwezig is en dat de waterkraan openstaat.

3. Giet 2 liter water in het vakje voor het hoofdwasmiddel dat wordt aangegeven met .

Deze handeling activeert het afvoersysteem.

4. Giet een kleine hoeveelheid wasmiddel in het vak dat wordt aangegeven met .

5. Stel het programma voor katoen in op de hoogste temperatuur zonder wasgoed in de trommel en start het programma.

Dit verwijdert al het mogelijke vuil uit de trommel en de kuip.

## 10. PROGRAMMA'S

### 10.1 App app en extra verborgen programma's

App app biedt je een ruime keuze aan extra verborgen programma's. Sluit het apparaat aan op App en je kunt het programma kiezen dat het beste bij uw behoeften past.

Je kunt ook alle verborgen cycli in de favoriete programma's<sup>EX</sup> posities onthouden. Raadpleeg de paragraaf "Favoriete programma's" in het hoofdstuk "Kiezen en toetsen" om het programma uit het apparaat te selecteren.







Programmanamen kunnen zonder voorafgaande kennisgeving worden gewijzigd, afhankelijk van de marktvereisten. In de app vind je een volledige beschrijving van elk programma.

|                 |            |                |                     |
|-----------------|------------|----------------|---------------------|
| Sportkleding    | Beddengoed | Babykleding    | Makkelijk strijken  |
| Sport dagelijks | Dekbed     | Denim          | Stoom Anti-allergie |
| Donsjassen      | Handdoeken | Linnen         | 1 Item snel         |
| Voetbal/Rugby   | Dierenhaar | Overhemden     |                     |
| Skikleding      |            | Stoom Kasjmier |                     |
| Sportschoenen   |            |                |                     |

### 10.2 Programmatafel

| Programma<br>Standaardtempe-<br>ratuur<br>Temperatuurbe-<br>reik          | Referentie<br>centrifugeer-<br>snelheid<br>Centrifugeer-<br>snelheidsbe-<br>reik | Maximale<br>lading | Programmabeschrijving   |
|---|--|--------------------|---|
| Eco 40-60 (Alleen<br>wassen-modus)<br>_1)<br>2)                           | 1600 tpm<br>1600 tpm<br>- 400 tpm  | 11.0 kg            | <b>Wit katoen en kleurvast katoen.</b> Normaal vervuil-<br>de kledingstukken. |
| Eco 40-60 + Kast-<br>droogniveau (modus<br>Wassen en drogen)<br>_3)<br>2) | 1600 tpm<br>1600 tpm<br>- 400 tpm  | 7 kg               |   |
| Eco 40-60 + Kast-<br>droogniveau (Alleen<br>drogen-modus)                 | -  | 7 kg               | <b>Wit katoen en kleurvast katoen.</b>  |



| Programma<br>Standaardtempe-<br>ratuur<br>Temperatuurbe-<br>reik  | Referentie<br>centrifugeer-<br>snelheid<br>Centrifugeer-<br>snelheidsbe-<br>reik | Maximale<br>lading | Programmabeschrijving  |
|---|--|--------------------|--|
| Katoen<br>40°C<br>95°C - koud   | 1600 tpm<br>1600 tpm<br>- 400 tpm  | 11.0 kg            | <b>Wit katoen en bont katoen.</b> Voor normaal, zwaar en licht bevuild wasgoed.  |
| Synthetica<br>30 °C<br>60 °C - Koud   | 1200 tpm<br>1200 tpm - 400<br>tpm  | 5.0 kg             | <b>Synthetische of gemengde stoffen.</b> Normaal ver-<br>vuilde kledingstukken.  |
| Fijne was<br>30 °C<br>40 °C - Koud  | 1200 tpm<br>1200 tpm - 400<br>tpm  | 2.0 kg             | <b>Fijne stoffen zoals acryl, viscose en gemengde<br/>stoffen hebben een milde wasbeurt nodig.</b> Voor<br>normaal en licht bevuild wasgoed.   |
|  Wol/Handwas<br>40 °C<br>40 °C - Koud | 1200 tpm<br>1200 tpm - 400<br>tpm  | 2.0 kg             | <b>Machinewasbestendige wol, handwasbestendi-<br/>ge wol en andere stoffen</b> met «handwas»-sym-<br>bool <sup>4)</sup> .  |
|  Outdoor<br>30 °C<br>40 °C - Koud     |  |                    | <div data-bbox="594 746 1028 898" style="border: 1px solid black; padding: 5px;"> <p> Gebruik geen wasverzachter en zorg ervoor dat er geen wasverzachter res-<br/>ten in de wasmiddeldoseerlade achter zijn gebleven.</p> </div> <p>Buitenkleding, technische kleding, sportkleding, wa-<br/>terbestendige en ademende jassen, jassen met een<br/>verwijderbare fleecelaag of binnenvoering.</p> <div data-bbox="594 986 1028 1214" style="border: 1px solid black; padding: 5px;"> <p> Door een gecombineerd was- en droogprogramma te draaien, dient de droogfase ook als een hersteller van de waterafstootbaarheid. Zorg ervoor dat het verzorgingsetiket aangeeft dat het kledingstuk mag worden gedroogd in de wasdroger.</p> </div> |
|   | 1200 tpm<br>1200 tpm - 400<br>tpm  | 2.0 kg             |  |

| Programma<br>Standaardtempe-<br>ratuur<br>Temperatuurbe-<br>reik                                     | Referentie<br>centrifugeer-<br>snelheid<br>Centrifugeer-<br>snelheidsbe-<br>reik | Maximale<br>lading | Programmabeschrijving   |
|--|--|--------------------|---|
| Machine clean<br>60 °C   | 1200 tpm<br>1200 tpm - 400<br>tpm  | -                  | Onderhoudscyclus met heet water om de trommel te reinigen en op te frissen en resten te verwijderen die geuren kunnen veroorzaken. Verwijder voordat u deze cyclus laat draaien alle voorwerpen uit de trommel. Zet in het wasfasevak van het wasmiddel-doseerbakje de flap van het vak recht omhoog. Schenk een kop bleekmiddel of wasmachinereiniger in het wasfase-vak voor waspoeder. NOOIT tegelij-kertijd gebruiken <sup>5)</sup><br>Als u de Drogen modus instelt met dit programma, voert het apparaat een cyclus uit om pluisjes in de trommel te verwijderen. |
| Snel 20' - Was&Droog<br>60'<br>30°C<br>40 °C - 30 °C   | 1200 tpm   | 1.0 kg             | Programma om tot 1 kg van <b>gemengde syntheti-<br/>sche overhemden</b> lading te behandelen in slechts 20 minuten. Voeg een droogfase toe voor een com-plete was- en droogbehandeling in 60 minuten.   |
| MixLoad<br>30 °C<br>60 °C - 30 °C  | 1600 tpm<br>1600 tpm - 400<br>tpm  | 8.0 kg             | Katoen en gemengde synthetische stoffen. Ideaal om je dagelijkse lading in een korte tijd te wassen, voor een betere verzorging van je kleding en een goede reiniging al op 30°C.   |
| <br>Hygiëne<br>60 °C | 1600 tpm<br>1600 tpm<br>tpm - 400 tpm  | 11.0 kg            | Witte katoenen stoffen. Dit hoogwaardige waspro-gramma in combinatie met stoomdamp, verwijdert meer dan 99,99% van bacteriën en virussen <sup>6)</sup> de temperatuur gedurende de wasfase boven de 60°C houden; met een extra actie op de vezels dankzij een dampfase, een verbeterde spoelfase zorgt voor een goede verwijdering van wasmiddel en resten van micro-organismen. Dit programma zorgt ook voor een goede vermindering van pollen/allergene items.  |
| Spoelen  | 1600 tpm<br>1600 tpm<br>tpm - 400 tpm  | 11.0 kg            | Het wasgoed spoelen en centrifugeren. <b>Alle stof-<br/>fen</b> , behalve wol en zeer delicate stoffen. Verlaag de centrifugeersnelheid afhankelijk van het type wasgoed.   |

| Programma<br>Standaardtempe-<br>ratuur<br>Temperatuurbe-<br>reik | Referentie<br>centrifugeer-<br>snelheid<br>Centrifugeer-<br>snelheidsbe-<br>reik | Maximale<br>lading | Programmabeschrijving   |
|--|--|--------------------|---|
| Centrifugeren/Pompen   | 1600 tpm<br>1600 tpm<br>tpm - 400 tpm  | 11.0 kg            | Om het wasgoed te centrifugeren en het water uit de trommel af te voeren. Alle stoffen, behalve wol en zeer delicate stoffen. |

1) In overeenstemming met Verordening van de Commissie EU 2019/2023. Dit programma bij standaardtemperatuur en centrifugeersnelheid, in wasmodus, met een nominale capaciteit van 11.0 kg, is in staat om normaal bevuild katoenen wasgoed dat wasbaar is verklaard bij 40°C of 60°C, samen in dezelfde cyclus te reinigen.







Voor de bereikte temperatuur in het wasgoed, de duur van het programma en andere gegevens wordt verwezen naar het hoofdstuk 'Verbruikswaarden'.

De meest efficiënte programma's op het gebied van energieverbruik zijn over het algemeen programma's die presteren bij lagere temperaturen en een langere duur.

- 2) De temperatuur van dit programma is niet zichtbaar op het display en wordt automatisch ingesteld.
- 3) In overeenstemming met Verordening van de Commissie EU 2019/2023. Dit programma bij standaardtemperatuur en centrifugeersnelheid, in was- en droogmodus, met nominaal vermogen van 7 kg en Kastdroog-niveau voert de was- en droogcyclus uit die geschikt is voor het reinigen van normaal bevuild katoenen wasgoed dat wasbaar is verklaard bij 40°C of 60°C, samen in dezelfde cyclus en, na de droogfase, kan het wasgoed onmiddellijk in een kast worden opgeslagen.
- 4) Tijdens deze cyclus draait de trommel langzaam om te zorgen voor een zacht wasproces. Het kan lijken alsof de trommel niet draait of niet goed draait, maar dat is normaal voor dit programma.
- 5) Na het reinigen van de trommel moet nog een spoelcyclus met een lege trommel zonder wasmiddel worden gedraaid om enige resten van waspoeder met bleekmiddel te verwijderen.
- 6) Getest op Staphylococcus aureus, Enterococcus faecium, Candida albicans, Pseudomonas aeruginosa en MS2 Bacteriophage in externe test uitgevoerd door Swisstatest Testmaterialien AG in 2021 (testrapport nr. 202120117).

## Compatibiliteit van programmaopties

| Programma                            | Eco 40-60 | Katoen | Synthetic | Fijne was | Wol/Handwas | Outdoor | Machine clean | Snel 20' - Was&Droog 60' | MixLoad | Hygiëne | Spoelen | Centrifugeren/Pompen |
|--------------------------------------|-----------|--------|-----------|-----------|-------------|---------|---------------|--------------------------|---------|---------|---------|----------------------|
| Opties                               |           |        |           |           |             |         |               |                          |         |         |         |                      |
| PODS®                                | ■         | ■      | ■         | ■         |             | ■       |               |                          | ■       | ■       |         |                      |
| Centrifugeren (Bepikt centrifugeren) | ■         | ■      | ■         | ■         | ■           | ■       | ■             |                          | ■       | ■       | ■       | ■                    |

| Programma  | Eco 40-60 | Katoen | Synthetica | Fijne was | Wol/Handwas | Outdoor | Machine clean | Snel 20' - Was&Droog 60' | MixLoad | Hygiëne | Spoelen | Centrifugeren/Pompen |
|--|-----------|--------|------------|-----------|-------------|---------|---------------|--------------------------|---------|---------|---------|----------------------|
| Opties   |           |        |            |           |             |         |               |                          |         |         |         |                      |
|  Spoelstop     | ■         | ■      | ■          | ■         | ■           | ■       |               |                          | ■       | ■       | ■       |                      |
|  Extra stil    |           | ■      | ■          | ■         |             |         |               |                          |         |         |         |                      |
| --- Niet centrifugeren   |           |        |            |           |             |         |               |                          |         |         |         | ■1)                  |
|  Vlekken 2)    |           | ■      | ■          |           |             |         |               |                          |         | ■       |         |                      |
|  Voorwas       |           | ■      | ■          |           |             |         |               |                          |         |         |         |                      |
|  Extra spoelen |           | ■      | ■          | ■         |             | ■       |               |                          | ■       | ■       | ■       |                      |
| Droogtegraad   | ■3)       | ■      | ▲          | ▲         | ▲           | ▲       | ▲             | ▲                        | ▲       | ■       |         |                      |
| Droogtijd  | ■         | ■      | ■          | ■         | ■           | ■       |               |                          | ■       | ■       |         |                      |
| Tijd besparen 4)   |           | ■      | ■          | ■         |             |         |               |                          |         |         |         |                      |
| Stoom 5)   |           | ■      | ■          | ■         | ■           |         |               | ■                        | ■       |         |         |                      |
| Klaar over   | ■         | ■      | ■          | ■         | ■           | ■       | ■             | ■                        | ■       | ■       | ■       | ■                    |

1) Als je ook de optie Niet centrifugeren instelt, dan voert het apparaat alleen de pompcyclus uit.

2) Deze optie is niet beschikbaar bij een temperatuur lager dan 40°C.

3) Kan niet worden geselecteerd met het niveau Strijkdroog.

4) Als u de kortste cyclusduur instelt, adviseren wij u de grootte van de lading te verminderen. Het is mogelijk om de volledige lading te gebruiken, maar het wasresultaat kan dan minder bevredigend zijn.

5) De duur van de stoomfase kan worden verkort door middel van de Tijd besparen -knop.

▲ = Alleen kastdroogniveau is beschikbaar.

## Geschikte wasmiddelen voor elk programma

| Programma                | Universeel poeder <sup>1)</sup> | Universele vloeistof (Liquid Universal) | Vloeistof voor gekleurde was | Fijne was en wol | Speciaal |
|--------------------------|---------------------------------|---|------------------------------|------------------|----------|
| Eco 40-60                | ▲                               | ▲                                       | ▲                            | --               | --       |
| Katoen                   | ▲                               | ▲                                       | ▲                            | --               | --       |
| Synthetica               | ▲                               | ▲                                       | ▲                            | --               | --       |
| Fijne was                | --                              | --                                      | --                           | ▲                | ▲        |
| Wol/Handwas              | --                              | --                                      | --                           | ▲                | ▲        |
| Outdoor                  | --                              | --                                      | --                           | ▲                | ▲        |
| Snel 20' - Was&Droog 60' | --                              | ▲                                       | ▲                            | --               | --       |
| MixLoad                  | --                              | ▲                                       | ▲                            | --               | --       |
| Hygiëne                  | ▲                               | ▲                                       | --                           | --               | ▲        |

1) Bij een temperatuur hoger dan 60 °C wordt het gebruik van waspoeder aanbevolen.

▲ = Aanbevolen

-- = Niet aanbevolen

### 10.3 Woolmark Wool Care - Blauw



- De wolwascyclus van de machine is goedgekeurd door Woolmark voor het

wassen van wollen kleding met een wasetiket voor de handwas, mits de producten worden gewassen volgens de instructies op het etiket in het kledingstuk en die van de fabrikant van deze wasmachine. M2305.



- De droogcyclus voor wol van deze machine is getest en goedgekeurd door de Woolmark Company. De cyclus is geschikt voor wollen kleding die volgens het etiket op de hand moet worden gewassen op voorwaarde dat de kleding op een door Woolmark aangeraden manier op de hand gewassen is en gedroogd wordt volgens de instructies van de fabrikant. M2412.

Het symbool 'Woolmark' is een certificatieteken in verschillende landen.

### 10.4 Automatisch drogen



Initiële cyclustijden voor programma's met optie Droogtegraad zijn slechts schattingen; de werkelijke droogtijd kan enigszins afwijken van de weergegeven tijd.

| Droogtegraad   | Soort stof  | Belading |
|--|---|----------|
| <br><b>Extra Droog</b><br>Voor kledingstukken van badstof                         | <b>Katoen en linnen</b><br>(badjassen, badhanddoeken, enz.)   | tot 7 kg |
|  | <b>Denim</b><br>(denim kleding, jeans)  | tot 4 kg |
| <br><b>Kastdroog</b><br>Voor spullen die opgeruimd worden                         | <b>Katoen en linnen</b><br>(badjassen, badhanddoeken, enz.)   | tot 7 kg |
|  | <b>Synthetische en gemengde stoffen.</b><br>(truien, blouses, ondergoed, huis-houdlinnen en beddengoed)         | tot 5 kg |
|  | <b>Delicate stoffen</b><br>(acryl, viscose en fijne gemengde stoffen)   | tot 2 kg |
|  | <b>Wollen artikelen</b><br>(wollen truien)  | tot 1 kg |
|  | <b>Buitensportkleding</b><br>(buitenkleiding, technische en sportkleding, waterproof en ademende jassen, jacks) | tot 2 kg |
|  | <b>Denim</b><br>(denim kleding, jeans)  | tot 4 kg |
| <br><b>Strijkdroog</b><br>Geschikt voor kledingstukken die gestreken moeten worden | <b>Katoen en linnen</b><br>(lakens, tafelkleden, overhemden, enz.)  | tot 7 kg |

## 10.5 Tijdgestuurd drogen

| Droogtegraad  | Soort stof  | Belading (kg)<br>Centrifugeer-<br>snelheid (tpm) | Voorgestelde<br>duur (min) |
|---|---|--|----------------------------|
| <b>Extra Droog</b><br>Voor kledingstukken van badstof | <b>Katoen en linnen</b><br>(badjassen, badhanddoeken, enz.) | 7<br>1600  | 230-250                    |
|   |   | 5<br>1600  | 170-180                    |
|   |   | 3<br>1600  | 90-100                     |
|   | <b>Denim</b><br>(denim kleding, jeans)                      | 4<br>1200  | 160-170                    |
|   |   | 2<br>1200  | 90-110                     |

| Droogtegraad  | Soort stof  | Belading (kg)<br>Centrifugeer-<br>snelheid (tpm) | Voorgestelde<br>duur (min) |
|---|---|--|----------------------------|
| <b>Kastdroog</b><br>Voor spullen die op-<br>geruimd worden                                    | <b>Katoen en linnen</b><br>(badjassen, badhanddoeken, enz.)   | 7<br>1600  | 220-240                    |
|   |   | 5<br>1600  | 160-170                    |
|   |   | 3<br>1600  | 80-90                      |
|   | <b>Synthetische en gemengde stoffen.</b><br>(truien, blouses, ondergoed, huishoudlinnen en<br>beddengoed)           | 5<br>1200  | 160-180                    |
|   |   | 3<br>1200  | 100-110                    |
|   |   | 2<br>1200  | 120-130                    |
|   | <b>Fijne was</b><br>(acryl, viscose en fijne gemengde stoffen)  | 1<br>1200  | 70 - 80                    |
|   |   | 1<br>1200  | 130-140                    |
|   |   | 2<br>1200  | 90-100                     |
|   | <b>Wol</b><br>(wollen truien)   | 1<br>1200  | 130-140                    |
|   |   | 2<br>1200  | 90-100                     |
|   |   | 1<br>1200  | 50-60                      |
|   | <b>Buitensportkleding</b><br>(buitenkleding, technische en sportkleding, water-<br>proof en ademende jassen, jacks) | 4<br>1200  | 150-170                    |
|   |   | 2<br>1200  | 80-100                     |
|   |   | 7<br>1600  | 130-150                    |
| <b>Strijkdroog</b><br>Geschikt voor kle-<br>dingstukken die ge-<br>streken moeten wor-<br>den | <b>Katoen en linnen</b><br>(lakens, tafelkleden, overhemden, enz.)  | 5<br>1600  | 100-110                    |
|   |   | 3<br>1600  | 60-70                      |
|   |   | 3<br>1600  | 60-70                      |

## 11. 📶 WIFI - CONNECTIVITEITSINSTELLING

In dit hoofdstuk wordt beschreven hoe u het smartapparaat moet aansluiten op het WiFi-netwerk en moet koppelen met mobiele apparaten.

Met behulp van deze functionaliteit kunt u meldingen ontvangen en uw apparaat bedienen en controleren vanaf uw mobiele apparaten.

De wifi-functie is uitgeschakeld als standaard fabrieksinstelling.

Om het apparaat aan te sluiten om alle functies en diensten te kunnen gebruiken hebt u het volgende nodig:

- Draadloos thuisnetwerk met ingeschakelde internetverbinding.
- Mobiel apparaat dat is verbonden met het draadloze netwerk.

| Wi-Fi module parameters |  |
|-------------------------|--|
| Frequentie              | 2.412 - 2.472 GHz voor de Europese markt |
| Protocol                | IEEE 802.11b/g/n                         |
| Maximaal vermogen       | <20 dBm                                  |
| Versleuteling           | WPA, WPA2, WPA3                          |

## 11.1 QR-code op typeplaatje

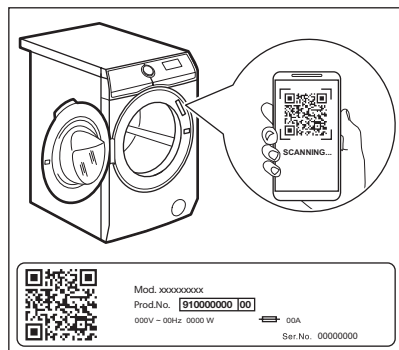

### QR-code kan op twee manieren worden gebruikt:

- Scan de QR-code met de ingebouwde camera-app om onze app te downloaden uit de app store op je smartapparaat en volg de vereiste stappen.
- Uw smartapparaat koppelen aan een apparaat om het proces te vereenvoudigen. Scan de QR-code met de in onze app ingebouwde QR-codescanner.

## 11.2 Installeren en configureren App



Met App kun je jouw wasgoed besturen via een mobiel apparaat. Het bevat een groot aantal programma's, handige functies en productinformatie die perfect op het apparaat zijn afgestemd. Via de app kun je de programma's selecteren die al beschikbaar zijn via het bedieningspaneel van het apparaat, plus extra programma's ontgrendelen die alleen beschikbaar zijn vanaf een mobiel apparaat. Extra programma's kunnen in de loop van de tijd veranderen, samen met nieuwe versies van de app. Het is gepersonaliseerde wasservice - allemaal vanaf je mobiele apparaat.

Om het apparaat te verbinden met de toepassing, ga je ernaast staan met je mobiele apparaat.

Zorg ervoor dat je mobiele apparaat is verbonden met het draadloze netwerk.

1. Ga naar de App Store op uw smartapparaat of scan de QR-code (zie paragraaf 'QR-code op typeplaatje').
2. Download en installeer onze app.
3. Zorg ervoor dat u een Wi-Fi-verbinding met het apparaat heeft. Als dit niet het geval is, leest u de volgende paragraaf 'Configureren van de draadloze verbinding met het apparaat'.
4. Start de toepassing. Selecteer het land en de taal en meld u aan met uw e-mailadres en wachtwoord. Als je nog geen account hebt, maak dan een nieuw account aan waarbij je de instructies volgt in App.
5. Volg de instructies op die de App aangeeft voor het registreren en configureren van het apparaat.

## 11.3 Configureren van de draadloze verbinding met het apparaat

1. Druk een paar seconden op de knop Aan/Uit (ⓘ) om het apparaat in te schakelen. Wacht ongeveer 10 seconden



voordat je verdergaat met de draadloze configuratie.

2. Selecteer een programma door aan de programmakeuzeknop te draaien.
3. Houd de Start via App  knop enkele seconden ingedrukt totdat u een 'klik' hoort. Laat de knop los. *On* verschijnt 5 seconden op het display en het controlelampje  begint te knipperen.

De draadloze module start op.



Zorg ervoor dat je APP klaar is voor verbinding.

4. Na ongeveer 10 seconden *AP* verschijnt (**Access Point**) op het display.

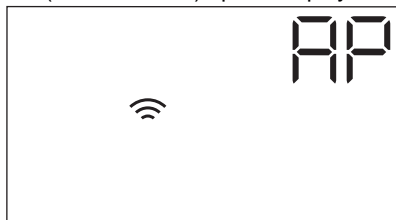

Het toegangspunt zal gedurende ongeveer 5 minuten open staan.

5. Configureer de App op je smartphone of tablet en volg de instructies om het apparaat aan te sluiten op je wifinetwerk.
6. Als de connectiviteit is geconfigureerd, staat de indicator  op het display wanneer het programmainformatiescherm terugkeert.



Telkens als u het apparaat inschakelt, duurt het ongeveer 10 seconden voordat het apparaat automatisch op het netwerk wordt aangesloten. Wanneer de indicator  stopt met knipperen, is de verbinding gereed.

#### Om de draadloze verbinding uit te

**schakelen**, houd u de Start via App -toets gedurende een paar seconden tegelijkertijd ingedrukt tot het eerste akoestische signaal.

Laat de knop los. *OFF* verschijnt 5 seconden op het display.



Als je het apparaat uit- en weer inschakelt, wordt de draadloze verbinding automatisch uitgeschakeld.

#### Om de draadloze toegangsgegevens te

**verwijderen**, houd je de Start via App  knop een paar seconden ingedrukt tot het tweede akoestische signaal: *---* verschijnt een paar seconden op het display.

### 11.4 Starten op afstand

Met de Starten op afstand-functie kun je een cyclus starten via de afstandsbediening.





De afstandsbediening wordt automatisch geactiveerd wanneer je op de Start/Pauze -toets drukt om het programma te starten, maar het is ook mogelijk om op afstand een wasprogramma te starten. Deze functie wordt gedeactiveerd wanneer de deur open is.

Wanneer de app is geïnstalleerd en de draadloze verbinding is voltooid, kunt u de Starten op afstand-functie activeren:

1. Tik op de Start via App -knop en het controlelampje  knippert een paar seconden op het display.



2. Tik op de Start/Pauze -toets om de functie "Starten op afstand" te activeren voordat het controlelampje  stopt met knipperen.

De controlelampjes  en  verschijnen op het programmaoverzichtsscherm en de deur wordt vergrendeld. Nu is het mogelijk om het programma op afstand te starten.



Wanneer je de toets Start/Pauze  aanraakt nadat het controlelampje  stopt met knipperen, wordt de Starten op afstand-functie niet geactiveerd, maar start het ingestelde programma.

**Om de Starten op afstand-functie te verwijderen**, tik je op de Start via App -toets en bevestig je dit door op de Start/Pauze -toets te drukken.

## 11.5 Over-the-air-update

De app kan een update voorstellen voor uw apparaat.

De update wordt alleen via de app geaccepteerd.

Als er een programma loopt, meldt de app dat de update aan het einde van het programma start.

Tijdens de update verschijnt op het apparaat  op het display.

Schakel het apparaat niet uit of trek de stekker niet uit het stopcontact tijdens het bijwerken.

Het apparaat zal weer bruikbaar zijn aan het einde van de update, zonder enige kennisgeving over een succesvolle update.

Als er een fout optreedt, verschijnt op het apparaat  op het display: druk op een willekeurige knop of draai aan de knop om terug te keren naar normaal gebruik.

## 11.6 Wifi altijd aan

De functie "Wifi altijd aan" is beschikbaar in de app.

Deze functie houdt het apparaat verbonden met het netwerk, zelfs als het apparaat is uitgeschakeld.

Het indicatielampje  gaat met tussenpozen aan en uit (1 seconde aan, 5 seconden uit).

Het is mogelijk om het apparaat in te schakelen door op de Aan/Uit  toets te drukken of via de app.



De functie "Wifi altijd aan" kan uw energieverbruik beïnvloeden.

## 12. DAGELIJKS GEBRUIK



### WAARSCHUWING!

Raadpleeg de hoofdstukken Veiligheid.

### 12.1 Het apparaat inschakelen

1. Steek de stekker in het stopcontact.

2. Open de waterkraan.
3. Druk een paar seconden op de knop Aan/Uit  om het apparaat in te schakelen.

Er klinkt een korte tune. Het apparaat stelt automatisch een standaardprogramma voor. Het relevante indicatielampje gaat branden.

Het display toont het standaard programma, Eco 40-60, programmaduur, de maximale lading (enkele seconden), de standaardtemperatuur, de standaardcentrifugeersnelheid en de aanduidingen van de fasen waaruit het programma bestaat.

## 12.2 Wasgoed in de machine doen

1. Open de deur van het apparaat.
2. Schud de artikelen goed door elkaar voordat je ze in de machine stopt.
3. Doe het wasgoed een voor een in de trommel.

Zorg ervoor dat u niet te veel was in de trommel doet.

4. Sluit de deur stevig.

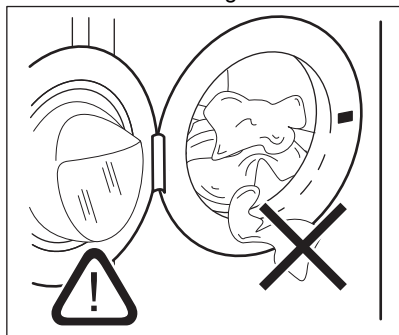

### ⚠ LET OP!

Controleer of er geen wasgoed tussen het deurrubber en de deur blijft zitten. Hierdoor kan waterlekage en/of schade aan het wasgoed ontstaan.

### ⚠ LET OP!

Het wassen van zwaar geoliede, vette vlekken kan leiden tot beschadiging van rubberen onderdelen van het apparaat.

## 12.3 Wasmiddel en aanvullende middelen vullen

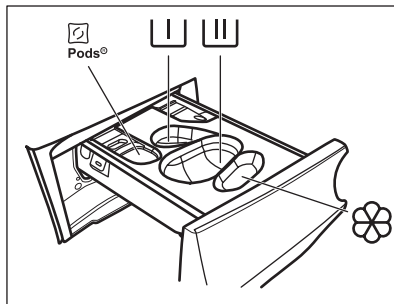

 - Compartiment voor wasmiddelpods (max. 2 pods). Zorg er bij het gebruik van vaatwastabletten voor dat de Pods®-optie is geactiveerd.

 - Vak voor voorwasfase een inweekprogramma (alleen poederwasmiddel).

 - Vak voor wasfase (alleen poederwasmiddel).



Zorg ervoor dat de Pods®-optie is uitgeschakeld wanneer je dit vak gebruikt.



Als je vloeibaar wasmiddel gebruikt, vergeet dan niet om de container voor vloeibaar wasmiddel in te  brengen.



- Vakje voor de wasverzachter en andere vloeibare behandelingen (stoffenconditioner, stijfjel).

**MAX** - Volg altijd de instructies op die je op de verpakking van het wasmiddel aantreft. We raden je wel aan het maximaal aangegeven niveau niet te overschrijden (**MAX**). Deze hoeveelheid zal u echter de beste wasresultaten geven.



Verwijder na de wascyclus indien vereist achtergebleven wasmiddel uit het wasmiddelvakje.

Ga als volgt te werk

1. Open het wasmiddeldoseerbakje.

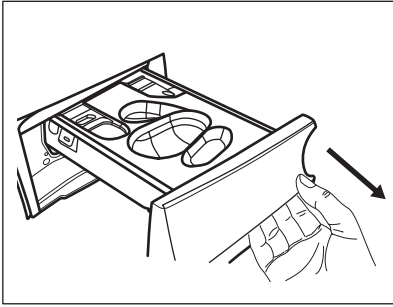

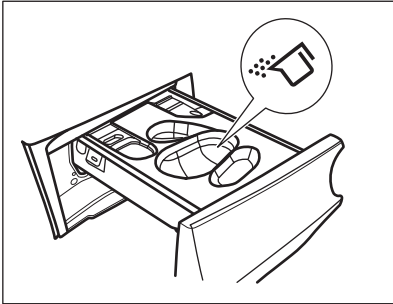

2. Als er een voorwasfase is ingesteld, plaats je het waspoeder in het vakje .
3. Kies voor de hoofdwas het juiste compartiment, afhankelijk van het type wasmiddel:

a) Doe het **waspoeder** in het vakje .

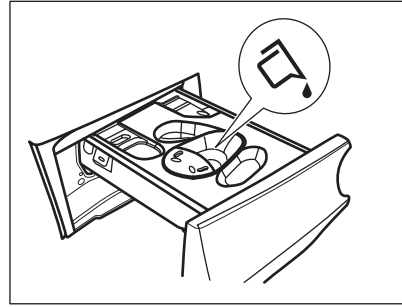
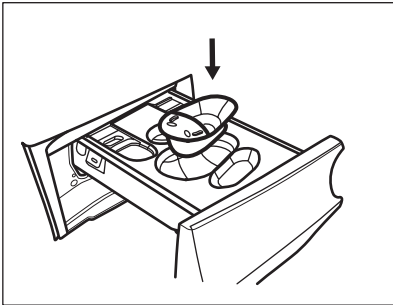

b) Giet het **vloeibare wasmiddel** in hetzelfde vakje nadat je het betreffende bakje hebt geplaatst .



c) Plaats de **tabletten** in het vakje . Zorg ervoor dat de Pods® optie wordt geactiveerd.

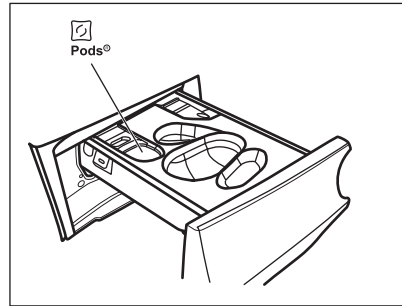

4. Giet wasverzachter in het vak .
5. Sluit het doseerbakje voor het wasmiddel.

## 12.4 Een programma kiezen

1. Draai de programmaknop op het gewenste wasprogramma. Het bijbehorende controlelampje gaat branden.

Eco 40-60 is het standaard voorgestelde programma wanneer het apparaat wordt ingeschakeld, het programma waarop de informatie van het energielabel betrekking heeft.

Het controlelampje van de knop Start/Pauze  knippert.

Het display toont een indicatieve programmaduur, de maximale aangegeven lading voor het ingestelde programma (slechts voor een paar seconden), de standaardtemperatuur, de standaardcentrifugeersnelheid en de wasfaseaanduidingen (indien beschikbaar).

2. Om de temperatuur en/of de centrifugesnelheid te wijzigen, raak je de bijbehorende toetsen aan.

3. Stel indien gewenst een of meer opties in door de desbetreffende knoppen aan te raken. De bijhorende aanduidingen gaan vervolgens aan in het display en de aangegeven informatie wijzigt.



Indien een keuze **niet mogelijk** is klinkt er een geluidssignaal.

## 12.5 Een programma starten

Raak de toets Start/Pauze aan om het programma te starten.

Het bijbehorende indicatielampje stopt met knipperen en blijft aan.

Het programma start, de deur wordt vergrendeld. De display toont het indicatielampje .



De afvoerpomp gaat in werking kort voordat het apparaat zich met water vult.

## 12.6 Een programma starten met de Klaar over optie

1. Raak dit herhaaldelijk aan totdat het display de gewenste tijd binnen het programma weergeeft. Het controlelampje gaat branden.
2. Druk op de toets Start/Pauze . De trommel begint te draaien om de ProSense schatting uit te voeren, indien voorzien in het geselecteerde programma.
3. Het apparaat begint af te tellen tot het einde van het programma en het programma start op het juiste moment om te eindigen op het tijdstip dat is ingesteld via deze optie.

Om deze optie te wijzigen of te annuleren:

1. Schakel het apparaat uit met de Aan/Uit knop.
2. Schakel het apparaat opnieuw in.
3. Stel het programma opnieuw in.

## 12.7 De ProSense-ladingdetectie

ProSense



De programmaduur in het display is van toepassing op een **middelmatige/grote lading**.

Na het instellen van een afwasprogramma gaat het pictogram op het display branden als het programma dit ondersteunt.

Nadat de knop Start/Pauze wordt aangeraakt, ProSense begint het met de waarneming van de wasgoedlading:

1. Het apparaat detecteert de lading in de eerste 30 seconden: het indicatielampje knippert, de balkjes onder het pictogram bewegen heen en weer en de trommel draait kort.
2. Wanneer de trommel stopt met draaien, toont het display de nieuwe programmaduur, die kan toenemen of afnemen, aangepast aan de gedetecteerde lading, het aantal balken geeft de lading in kwart aan (van 1 tot 4, 4 balken in geval van overbelasting), de indicator voor de maximale aangegeven lading gaat weer aan. Na nog eens 30 seconden gaat de watertoevoer stromen.



In geval van overbelasting **van detrommel gaat** het indicatielampje voor maximale aangegeven belasting weer aan met het **MAX** indicatielampje knipperen. In dit geval is het gedurende deze 30 seconden mogelijk om het apparaat te pauzeren en de overtollige kledingstukken te verwijderen. Raak, na eenmaal de overtollige kleding te hebben verwijderd, de toets Start/Pauze aan om het programma weer te starten. De fase ProSense kan tot driemaal toe worden herhaald (zie punt 1).

**Belangrijk!** Als de hoeveelheid wasgoed niet wordt verminderd, gaat het wasprogramma

ondanks teveel lading toch van start. In dit geval kun je niet de beste wasresultaten verwachten.



Circa 20 minuten na de start van het programma kan de programmaduur afhankelijk van de capaciteit van de wateropname van de stoffen weer worden aangepast.



De ProSense-detectie wordt alleen uitgevoerd met volledige wasprogramma's (zonder gekozen overslafase).



De ProSense is niet beschikbaar bij sommige programma's, zoals Wol/Handwas, programma's met korte cycli en zonder wasfase.

## 12.8 Indicatielampjes programmafase

Als het programma start, knippert de aanduiding van de draaiende fase en de andere faseaanduidingen branden.

De was- of voorwasfase is bijv. bezig:



Als de fase is voltooid, stopt de bijhorende aanduiding met knipperen en gaat continu branden. De volgende aanduiding begint te knipperen.

De spoelfase is bijv. bezig:



Indien je de Stoom kiest, gaan de stoomfaseaanduidingen  branden.

## 12.9 Een programma onderbreken en de opties wijzigen



U kunt als er een programma bezig is **maar een paar** opties wijzigen:

1. Druk op de knop Start/Pauze . Het bijbehorende indicatielampje knippert.

2. Wijzig de opties. De weergegeven informatie in het display wijzigt overeenkomstig.
3. Druk nogmaals op de toets Start/Pauze .

Het wasprogramma gaat verder.

## 12.10 Een actief programma stoppen

1. Druk op de knop Aan/Uit  om het programma te annuleren en om het apparaat uit te schakelen.
  2. Druk opnieuw op de Aan/Uit -knop om het apparaat aan te zetten.
- U kunt nu een nieuw wasprogramma kiezen.



Als de ProSense -fase al voltooid is en de machine al met water gevuld wordt, begint het nieuwe programma **zonder herhaling van de ProSense fase**. Het water en wasmiddel worden niet weggepompt om verspilling te voorkomen. De display toont de maximumduur van het programma en werkt dit 20 minuten na de start van het nieuwe programma bij.

## 12.11 De deur openen - kledingstukken toevoegen

Als een programma of het startuitstel in werking is, wordt het deksel van het apparaat vergrendeld.



Als de temperatuur en het waterniveau in de trommel te hoog zijn en/of de trommel nog draait, kun je de deur niet openen.

U kunt eenvoudig de deur openen om bepaalde items toe te voegen of te verwijderen wanneer het pictogram  brandt.

1. Druk op de toets Start/Pauze . Op het display gaat het gerelateerde deurvergrendelingslampje uit.
2. Open de deur van het apparaat. Indien nodig kunt u items toevoegen of uithemen.

### 3. Sluit de deur en druk op de Start/Pauze



Het programma of het startuitletstel gaat verder.

Als het pictogram uit gaat, kan de deur worden geopend als het programma is voltooid. U kunt ook een centrifugeer- of afvoerprogramma/-optie instellen en dan op de Start/Pauze knop drukken. Als de centrifugeer- en afvoerprogramma's niet beschikbaar zijn in de programmakeuzeknop, kunnen deze worden ingesteld via de app.

## 12.12 Einde van het programma

Als het programma is afgelopen, stopt het apparaat automatisch. De akoestische signalen werken (als deze actief zijn).

In het display gaan alle wasfaseaanduidingen continu branden en toont de tijdzone .

Het lampje van Start/Pauze -toets gaat uit.

De deur ontgrendelt en de aanduiding gaat uit.

**MAX** knippert aan het einde van het programma als de trommel overladen is.

#### 1. Druk op de knop Aan/Uit om het apparaat uit te zetten.

Vijf minuten na afloop van het programma schakelt energiebesparingsfunctie het apparaat automatisch uit.



Als u het apparaat weer inschakelt, wordt Eco 40-60 voorgesteld als standaardprogramma. Draai aan de programmaknop om een nieuwe cyclus in te stellen.

2. Haal het wasgoed uit het apparaat.
3. Zorg ervoor dat de trommel leeg is.
4. Laat de deur en de wasmiddeldoseerlade iets openstaan om de vorming van schimmel en onaangename geuren te voorkomen.
5. Draai de waterkraan dicht.

## 12.13 Water afvoeren na het einde van de cyclus

Indien u een programma heeft gekozen of een optie die het water van de laatste speelbeurt niet wegpompt, wordt het programma voltooid, maar:

- Het display toont de indicator , de optie-indicator of en de deur vergrendeld-indicator . Het indicatielampje van de lopende fase knippert.
- De trommel draait nog regelmatig om kreukvorming van het wasgoed te voorkomen.
- De deur blijft vergrendeld.
- Je moet het water afvoeren om de deur te openen:

#### 1. Raak indien nodig de Centrifugeren -knop aan om het centrifugeertoerental dat door het apparaat wordt voorgesteld te verlagen.

#### 2. Druk op de toets :

- Indien u heeft ingesteld, pompt het apparaat het water weg en gaat centrifugeren.
- Indien u heeft ingesteld, pompt het apparaat alleen het water weg.

De optieaanduiding of gaat uit, terwijl de aanduiding knippert en dan uitgaat.

#### 3. Als het programma is voltooid, gaat het symbool deur vergrendeld uit en kunt u de deur openen.

#### 4. Druk een paar seconden op de knop Aan/Uit om het apparaat uit te schakelen.



Het apparaat zal hoe dan ook het water na circa 18 uur automatisch uit het apparaat wegpompen.

## 12.14 Stand-by optie

De stand-by-functie schakelt het apparaat automatisch uit om stroom te besparen als:

- Je hebt het apparaat 5 minuten voordat je op de Start/Pauze -knop drukt, niet gebruikt.

Druk opnieuw op de toets Aan/Uit  om het apparaat in te schakelen.

- 5 minuten na beëindiging van het wasprogramma.

Druk opnieuw op de toets Aan/Uit  om het apparaat in te schakelen.

Het apparaat stelt Eco 40-60 voor als standaardprogramma.

Draai aan de programmaknop om een nieuwe cyclus in te stellen.



Als je een programma of optie instelt die eindigt met water in de trommel, wordt het apparaat **niet gedeactiveerd** door de stand-by-functie om je eraan te herinneren dat je het water weg moet pompen.



Als de functie Wi-Fi altijd aan actief is,  gaat alleen het indicatielampje met tussenpozen aan en uit.

## 13. DAGELIJKS GEBRUIK - WASSEN & DROGEN

### WAARSCHUWING!

Raadpleeg de hoofdstukken Veiligheid.



Dit apparaat is een automatische wasdroogcombinatie.

### 13.1 NON-STOP programma - Was- en droogmodus





Niet alle programma's zijn compatibel met de droogfunctie.

In sommige wasprogramma's kunt u de Wassen en Drogen modus combineren om een volledig was- en droog-programma uit te voeren. Ga als volgt te werk:

1. Houd de toets Aan/Uit  enkele seconden ingedrukt om het apparaat in te schakelen.
2. Plaats het wasgoed met een artikel per keer.
3. Doe het wasmiddel en de aanvullende middelen in het juiste vakje.
4. Draai de programmaknop naar het wasprogramma. Het display toont de standaardtemperatuur en spoelen. Vervang ze indien nodig, op basis van uw wasgoed. Het display toont ook de maximaal aanbevolen lading voor de wasfase.

5. Stel de gewenste opties in, als die beschikbaar zijn.
6. Druk eenmaal op de toets Drogen-modus om ook de droogfunctie te activeren. De leds van de indicatoren Wassen en Drogen gaan branden. De

indicatielampjes  en  =  verschijnen op het display. Het display toont ook de maximaal aanbevolen lading voor een was- en droogprogramma (bijv. 7 kg voor katoen).



Zorg er bij het drogen van een grote lading wasgoed voor dat de kledingstukken niet opgerold zitten en gelijkmatig verdeeld zijn in de trommel.

### 13.2 Wassen en drogen - automatische niveaus

Het standaardniveau is het kastdroog niveau



— =  = . Bij sommige programma's kunt u het droogniveau wijzigen.

1. Tik herhaaldelijk op de knop Droogtegraad totdat de display de gewenste droogte weergeeft. De lampjes in de display branden als volgt:

a.  =  =  **Strijkdroog:** voor katoenen artikelen;





- b. — = ≡ **Kastdroog:** voor katoenen en synthetische artikelen;



- c. — = ≡ **Extra droog:** voor katoenen artikelen.

**De tijd op de display is de duur van beide cycli wassen en drogen.**



Voor een goede droging met verbruik van minder energie in een kortere tijd laat de machine u niet toe een lage centrifugeersnelheid in te stellen voor de te wassen en drogen items.

2. Druk op de toets Start/Pauze om het programma te starten.

In de display gaat het indicatielampje voor vergrendelde deur aan en het indicatielampje van de lopende fase begint te knipperen.

Op de display wordt ook de resterende programmatijd weergegeven.

### 13.3 Wassen en tijdgestuurd drogen

U kunt ook de automatische droogmodus uitsluiten en handmatig een droogtijd kiezen:

1. Tik herhaaldelijk op de knop Droogtijd om de gewenste tijds waarde in te stellen (zie de tabel "Tijdgestuurd drogen" in het hoofdstuk "Programma's"). Het indicatielampje Droogtegraad I gaat uit en het indicatielampje gaat aan.

De minimale droogtijd is 10 minuten. Telkens als u deze toets aantikt, wordt de droogtijd met 5 minuten verlengd. Op de

display verschijnt de nieuwe ingestelde tijdswaarde.

2. Druk op de toets Start/Pauze om het programma te starten.

In de display gaat het indicatielampje voor vergrendelde deur aan en het indicatielampje van de lopende fase begint te knipperen.

Op de display wordt ook de resterende programmatijd weergegeven.

### 13.4 Aan het einde van het droogprogramma

- Het apparaat stopt automatisch.
- De akoestische signalen werken (als deze actief zijn).
- Op het display gaat branden.
- De led van de knop Start/Pauze gaat uit. De deur vergrendeld gaat uit.
- Druk een paar seconden op de toets Aan/Uit om het apparaat uit te schakelen.



Een paar minuten na afloop van het programma schakelt de energiebesparende functie het apparaat automatisch uit.

1. Haal het wasgoed uit het apparaat.
2. Zorg ervoor dat de trommel leeg is.



Na de droogfase reinigt u de trommel, de pakking en de binnenkant van de deur met een natte doek.

## 14. DAGELIJKS GEBRUIK - ALLEEN DROGEN



### WAARSCHUWING!

Raadpleeg de hoofdstukken Veiligheid.



Dit apparaat is een automatische wasdroogcombinatie.

### 14.1 Voorbereiding op drogen

1. Houd de toets Aan/Uit enkele seconden ingedrukt om het apparaat in te schakelen.



Met een programma waarin alleen wordt gedroogd, toont de display de maximale lading niet en is de schatting ProSense uitgeschakeld.

- Plaats het wasgoed met een artikel per keer.
- Draai de programmakeuzeknop naar het programma dat geschikt is voor het drogen van de items.
- Tik tweemaal op de toets Drogen om wassen uit te schakelen en alleen te drogen. De led van knop Drogen is aan.

De indicatoren en verschijnen op het display.



Zorg er bij het drogen van een grote hoeveelheid wasgoed voor dat het wasgoed zelf niet wordt opgerold en gelijkmatig in de trommel wordt verdeeld om goede droogprestaties te bereiken.

## 14.2 Drogen - automatische niveaus

Het standaardniveau is het kastdroog niveau

. Bij sommige programma's kunt u het droogniveau wijzigen.

- Tik herhaaldelijk op de knop Droogtegraad totdat de display de gewenste droogte weergeeft. De lampjes in de display branden als volgt:
  - Strijddroog:** voor katoenen artikelen;
  - Kastdroog:** voor katoenen en synthetische artikelen;
  - Extra droog:** voor katoenen artikelen.

De tijd op de display is de duur van beide cycli wassen en drogen.



Voor een goede droging met verbruik van minder energie in een kortere tijd laat de machine u niet toe een lage centrifugeersnelheid in te stellen voor de te wassen en drogen items.

- Druk op de toets Start/Pauze om het programma te starten. In de display gaat het indicatielampje voor vergrendelde deur aan en het indicatielampje van de lopende fase begint te knipperen. Op de display wordt ook de resterende programmatijd weergegeven.

## 14.3 Tijdgestuurd drogen

U kunt ook de automatische droogmodus uitsluiten en handmatig een droogtijd kiezen:

- Tik herhaaldelijk op de knop Droogtijd om de gewenste tijd in te stellen (zie de "Drogen op tijd"-tabel in het hoofdstuk "Programma's"). Het indicatielampje Droogtegraad I gaat uit en het indicatielampje gaat aan.

De minimale droogtijd is 10 minuten. Telkens als u deze toets aantikt, wordt de droogtijd met 5 minuten verlengd. Op de display verschijnt de nieuwe ingestelde tijdwaarde.

- Raak de toets Start/Pauze aan om het programma te starten. In de display gaat het indicatielampje voor vergrendelde deur aan en het indicatielampje van de lopende fase begint te knipperen. Op de display wordt ook de resterende programmatijd weergegeven.

## 14.4 Aan het einde van het droogprogramma

- Het apparaat stopt automatisch.
- De akoestische signalen werken (als deze actief zijn).
- Op het display gaat branden.
- De led van de knop Start/Pauze gaat uit. De deur vergrendeld gaat uit.

- Druk een paar seconden op de toets Aan/Uit  om het apparaat uit te schakelen.



Een paar minuten na afloop van het programma schakelt de energiebesparende functie het apparaat automatisch uit.

1. Haal het wasgoed uit het apparaat.
2. Zorg ervoor dat de trommel leeg is.



Na de droogfase reinigt u de trommel, de pakking en de binnenkant van de deur met een natte doek.

## 15. PLUIS IN DE STOFFEN

Tijdens de was- en/of droogfase geven bepaalde soorten stoffen (spons, wol, sweaterstof) pluisjes af.

De vrijgekomen pluisjes kunnen tijdens de volgende cyclus aan de stoffen blijven kleven.

Dit ongemak is nog groter bij technische stoffen.

Om het pluisjes in uw wasgoed te voorkomen:

- Was geen donkere stoffen na het wassen en drogen van lichtgekleurde stoffen (handdoeken, wol en sweaterstof) en vice versa.
- Laat dit soort stoffen in de open lucht drogen wanneer ze voor het eerst zijn gewassen.

- Reinig het afvoerfilter.
- Na de droogfase reinigt u de lege trommel, de pakking en de deur met een natte doek.

### Ga als volgt te werk om pluisjes uit de trommel te verwijderen:

- Maak de trommel leeg.
- Reinig de trommel, de pakking en de deur met een natte doek.
- Stel het Machine clean programma en de Drogen modus in .
- Druk op de toets Start/Pauze  om het programma te starten.

## 16. AANWIJZINGEN EN TIPS



### WAARSCHUWING!

Raadpleeg de hoofdstukken Veiligheid.

### 16.1 Voor u het wasgoed in de trommel doet

- Verdeel het wasgoed in: wit, gekleurd, synthetisch, fijne was en wol.
- Volg de wasinstructies die u op de waslabels van het wasgoed vindt.
- Was witte en bonte artikelen niet samen.
- Sommige bonte items kunnen verkleuren met de eerste wasbeurt. We raden je aan ze apart te wassen voor de eerste paar keren.
- Draai meerlagige stoffen, wollen en kleding met opdrukken binnenstebuiten.

- Behandel hardnekkige vlekken voor.
- Was hardnekkige vlekken met een speciaal wasmiddel.
- Wees voorzichtig met gordijnen. Verwijder de haken of stop de gordijnen in een waszak of kussensloop.
- Een zeer kleine lading kan problemen veroorzaken bij de centrifugefase die leiden tot overmatige trillingen. Als dit voorkomt:
  - a. onderbreek het programma en open de deur (raadpleeg hoofdstuk 'Dagelijks gebruik');
  - b. herverdeel de lading met de hand zodat de items gelijkmatig over de trommel zijn verdeeld;
  - c. druk op de toets Start/Pauze. De centrifugefase gaat door.

- Knoop kussenslopen dicht, sluit ritsen, haakjes en drukknoppen. Bind riemen, koorden, veters, linten en andere losse elementen vast.
- Was geen wasgoed zonder zomen of met scheuren. Gebruik een waszakje om kleine items te wassen (bijv. beugelb'h's, riemen, panty's, veters, linten, etc.).

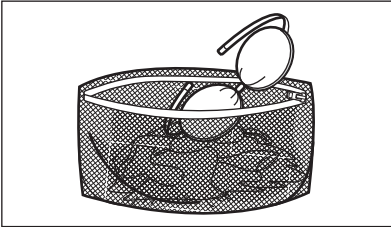

- Maak de zakken leeg en vouw de artikelen open.

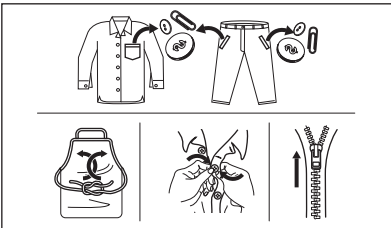

## 16.2 Hardnekkige vlekken

Voor sommige vlekken is water en wasmiddel niet voldoende.

We raden u aan om deze vlekken te behandelen voordat u deze artikelen in de machine stopt.

Er zijn speciale vlekkenverwijderaars verkrijgbaar. Gebruik een speciale vlekkenverwijderaar die geschikt is voor het type vlek en stof.

Spuut geen vlekkenverwijderaar op kledingstukken in de buurt van het apparaat, omdat het corrosief is voor de plastic onderdelen.

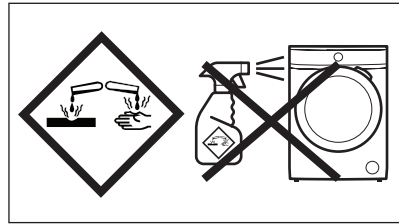

## 16.3 Type en hoeveelheid wasmiddel

De keuze van het wasmiddel en het gebruik van de juiste hoeveelheden beïnvloedt niet alleen uw wasprestaties, maar helpt ook om verspilling te voorkomen en het milieu te beschermen:

- Gebruik uitsluitend wasmiddelen en andere middelen die speciaal bedoeld zijn voor wasmachines. Volg eerst deze algemene regels:
  - waspoeder (ook tabletten en wasmiddelen met een enkele dosis) voor alle soorten stoffen, met uitzondering van delicate stoffen. Kies bij voorkeur voor waspoeder met bleekmiddel voor witte was en hygiënisch wassen,
  - vloeibare wasmiddelen (ook wasmiddelen voor eenmalig gebruik), bij voorkeur voor wasprogramma's op lage temperatuur (max. 60 °C) voor alle weefselsoorten of speciale middelen voor wollen artikelen.
- De keuze en hoeveelheid wasmiddel zal afhangen van: type stof (delicaat, wollen, katoen, enz.), de kleur van de kleding, de grootte van de lading, de mate van vervuiling, wastemperatuur en hardheid van het gebruikte water.
- Volg de aanwijzingen op de verpakking van het wasmiddel of de andere toevoegingen zonder het aangegeven maximumniveau (**MAX**) te overschrijden.
- Meng geen verschillende soorten wasmiddelen.
- Gebruik minder wasmiddel als:
  - je een kleine lading wast,
  - het wasgoed licht vervuild is,
  - er grote hoeveelheden schuim zijn tijdens het wassen.

### Onvoldoende wasmiddel kan leiden tot de volgende dingen:

- onbevredigende wasresultaten,
- het wasgoed dat grijs wordt,
- vettige kleding,
- schimmel in het apparaat.

### Overmatig wasmiddel kan leiden tot de volgende dingen:

- schuimen,
- verminderd waseffect,
- ontoereikend spoelen,
- een grotere impact op het milieu.

## 16.4 Tips voor besparen

Om water, energie en wasmiddel te besparen, raden we u aan deze tips te volgen:

- **Normaal vuile was kan zonder voorwas** worden gewassen om wasmiddel, water en tijd te besparen.
- Door het apparaat te laden tot de **maximale capaciteit die voor elk programma is aangegeven, wordt het energie- en waterverbruik verminderd.**
- Met de juiste voorbehandeling kunnen vlekken en beperkte vervuiling worden verwijderd; het wasgoed kan vervolgens op een lagere temperatuur worden gewassen.
- Stel de **maximaal mogelijke centrifugeersnelheid** in voor het geselecteerde programma om energie te besparen tijdens het drogen.
- Gebruik bij voorkeur korte cycli bij lagere temperaturen.

## 16.5 Waterhardheid

Als het water in uw omgeving hard of medium hard is, raden we u aan om een waterontharderadditief voor wasmachines te gebruiken.

In gebieden waar het water zacht is, is het niet nodig om een waterontharder te gebruiken.

Neem contact op met het plaatselijke waterleidingbedrijf voor de waterhardheid in uw gebied.

Gebruik de juiste hoeveelheid van de waterontharder. Volg altijd de instructies die u vindt op de verpakking van het product.

## 16.6 De droogfase voorbereiden

- Draai de waterkraan open.
- Controleer of de afvoerslang goed is aangesloten. Zie het hoofdstuk over de installatie voor meer informatie.
- Raadpleeg voor informatie over de maximale wasgoedlading bij droogprogramma's de droogprogrammatabel.





## 16.7 Items die niet geschikt zijn voor de droger

### Stel voor dit wasgoed geen droogprogramma in:

- Synthetische gordijnen.
- Kledingstukken met metalen invoegstukken.
- Nylon kousen.
- Dekbedden.
- Bedspreien.
- Dekbedovertrekken.
- Anoraks.
- Slaapzakken.
- Stoffen met restjes haarspray, nagellakremover of iets dergelijks.
- Kledingstukken met schuimrubber of met materialen die hierop lijken.

## 16.8 Wasvoorschriften in de kleding

Bij het drogen van uw wasgoed moet u zich houden aan de voorschriften van de fabrikant:

-  = Het artikel is geschikt voor de droogtrommel
-  = Droogprogramma op hoge temperatuur
-  = Droogprogramma op lage temperatuur
-  = Het artikel is niet geschikt voor de droogtrommel.

## 16.9 Duur van het droogprogramma

De droogtijd kan variëren afhankelijk van:

- snelheid van de laatste keer centrifugeren
- droogheidsniveau
- soort wasgoed
- het gewicht van het wasgoed

## 16.10 Extra drogen

Als het wasgoed aan het einde van het droogprogramma nog steeds vochtig is, stelt u nogmaals een korte droogfase in.

### WAARSCHUWING!

**Om kreuken en krimpen te voorkomen dient u het wasgoed niet te lang te drogen.**

## 16.11 Algemene tips

Raadpleeg de tabel "Tijddrogen" om de **gemiddelde** droogtijden op te zoeken. Het drogen van wasgoed zal beter gaan naarmate u het vaker doet. Houd bij hoe lang uw droogprogramma's duren.

Statische lading na het drogen voorkomen:

1. Gebruik wasverzachter tijdens de wasfase.
2. Gebruik speciale wasverzachter voor droogautomaten.
3. Schenk geen wasmiddel of wasverzachter in het apparaat voor het uitvoeren van een droogcyclus.
4. Droog geen ruwe en gladde textiel samen om te voorkomen dat de gladde kledingstukken worden verschroeid.
5. Verwijder alle voorwerpen uit de zakken van de kledingstukken, in het bijzonder voorwerpen die kunnen smelten.

Zorg dat u uw wasgoed aan het einde van het droogprogramma zo snel mogelijk uit het apparaat haalt.

# 17. ONDERHOUD EN REINIGING

### WAARSCHUWING!

Raadpleeg de hoofdstukken Veiligheid.

## 17.1 Schema periodieke reiniging

**Periodiek reinigen helpt de levensduur van je apparaat te verlengen.**

Houd na elke cyclus de deur en het wasmiddeldoseerbakje een beetje open om luchtcirculatie te krijgen en de vochtigheid in het apparaat te drogen: dit voorkomt schimmels en geurtjes.

Als het apparaat lange tijd niet wordt gebruikt: sluit de waterkraan en trek de stekker uit het stopcontact.

**Indicatief schema voor periodiek reinigen:**

|                                       |                                   |
|---------------------------------------|-----------------------------------|
| Ontkalken                             | Twee keer per jaar                |
| Onderhoudswas                         | Eenmaal ter maand                 |
| Deurafdichting reinigen               | Iedere twee maanden               |
| Trommel reinigen                      | Iedere twee maanden               |
| Pluis in de trommel verwijderen       | Twee keer per maand <sup>1)</sup> |
| Wasmiddeldoseerbakje reinigen         | Iedere twee maanden               |
| De filter van de afvoer-pomp reinigen | Twee keer per jaar                |

De filter van de toevoers- Twee keer per jaar lang en de klepfilter reinigen

- 1) Raadpleeg het hoofdstuk "Pluis in de stoffen".

In de volgende paragrafen wordt uitgelegd hoe u elk onderdeel moet reinigen.

## 17.2 Vreemde voorwerpen verwijderen



Zorg ervoor dat de zakken leeg zijn en dat alle losse elementen zijn vastgebonden voordat u uw wascyclus uitvoert. Raadpleeg 'De waslading' in 'Aanwijzingen en tips'.

Verwijder alle vreemde voorwerpen (zoals metalen clip, knoppen, munten, enz.) die u kunt vinden in de deurafdichting, de filters en de trommel. Raadpleeg de paragrafen 'Deurafdichting met dubbele lip', 'De trommel reinigen', 'De afvoer pomp reinigen' en 'De filter van de toevoerslang en de klepfilter reinigen'. Neem indien nodig contact op met het erkende servicecentrum.

### 17.3 Buitenkant reinigen

Het apparaat alleen schoonmaken met milde zeep en warm water. Maak alle oppervlakken volledig droog.

Gebruik geen schuursponsjes of krassend materiaal.

#### ⚠ LET OP!

Gebruik geen alcohol, oplosmiddelen of chemische producten.

#### ⚠ LET OP!

Reinig de metalen oppervlakken niet met een reinigingsmiddel op chloorbasis.

### 17.4 Ontkalken

#### i

Als het water in uw omgeving hard of medium hard is, raden we u aan om een waterontharder voor wasmachines te gebruiken.

Controleer de trommel regelmatig op kalkaanslag.

De normale wasmiddelen bevatten al wateronthardende middelen, maar we raden aan af en toe een cyclus te draaien met een lege trommel en een ontkalkingsproduct.

#### i

Volg altijd de instructies die je op de verpakking van het product vindt.

### 17.5 Onderhoudswas

Bij herhaald en langdurig gebruik op lage temperatuur en korte programma's kunnen er afzettingen en pluïsjes worden afgezet en kunnen bacteriële groei en biofilm in de trommel en het inwendige compartiment van de machine ontstaan. Dit kan slechte geurtjes en meeldauw veroorzaken.

Om deze afzettingen te verwijderen en de hygiëne in de machine te bevorderen dient u minstens éénmaal per maand een onderhoudswas uit te voeren.

1. Haal al het wasgoed uit de trommel.
2. Draai een katoenprogramma op de hoogste temperatuur met een geringe

hoeveelheid waspoeder of draai, indien beschikbaar het programma Machine clean.

### 17.6 Deurrubber

Dit apparaat is ontworpen met een **zelfreinigend afvoersysteem**, waardoor lichte pluïsvetzels die van de kleding vallen met het water kunnen worden afgevoerd. Controleer regelmatig de afdichting. Munten, knoppen en andere kleine voorwerpen kunnen aan het einde van de cyclus worden teruggevonden.

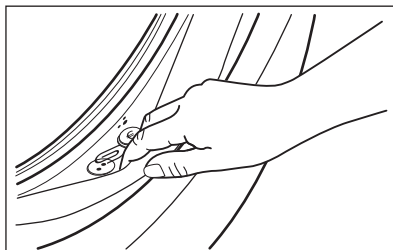

Maak schoon indien nodig met een ammoniakmiddel zonder het oppervlak van de afdichting te bekrassen.

#### i

Volg altijd de instructies die u vindt op de verpakking van het product.

### 17.7 Het wasmiddelbakje reinigen

Om mogelijke afzetting van opgedroogd wasmiddel of geklonterde wasverzachter en/of schimmelvorming in de wasmiddellade te voorkomen, dien je af en toe de volgende reinigingsprocedure uit te voeren:

1. Open het wasmiddeldoseerbakje. Duw de pal zoals aangegeven in de afbeelding naar beneden en trek de lade uit.

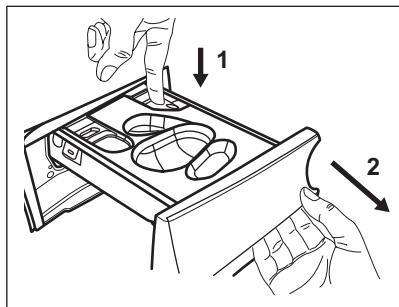

2. Verwijder het vakje voor vloeibaar wasmiddel, indien geplaatst.

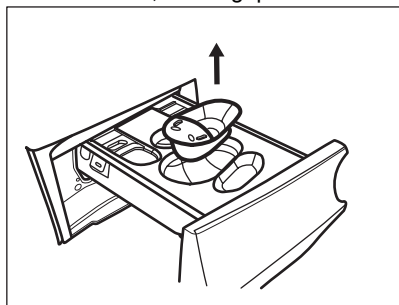

3. Til het bovendeksel van de compartimenten op om het te verwijderen.

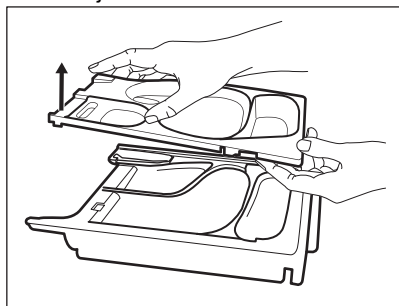

4. Was het wasmiddeldoseerbakje en eventueel inzetstuk onder stromend water.

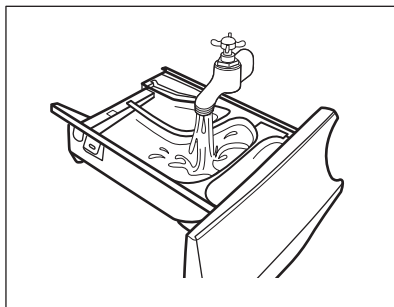

5. Zorg ervoor dat achtergebleven wasmiddel volledig is verwijderd uit het bovenste en onderste gedeelte van de holte. Gebruik een klein borsteltje om de holte te reinigen.

**⚠ LET OP!**

**Gebruik geen scherpe of metalen borstels en sponzen.**

Zorg ervoor dat achtergebleven wasmiddel volledig is verwijderd uit het bovenste en onderste gedeelte van de holte. Gebruik een klein borsteltje om de holte te reinigen.

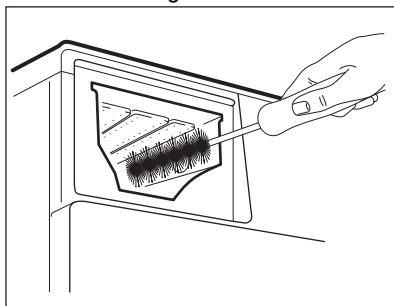

6. Draai de dispenser naar boven en open de onderste afdekking zoals aangegeven in de afbeelding: trek eerst de zijlipjes naar buiten en verwijder vervolgens de onderste afdekking.



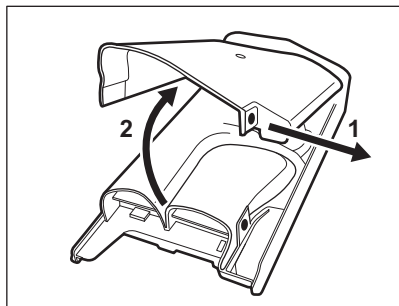

7. Zorg ervoor dat achtergebleven wasmiddel volledig is verwijderd uit het transporttraject. Gebruik alleen zachte vochtige kleding.
8. Plaats het onderste deksel terug in zijn positie door de gaten op de ladehaken uit te lijnen zoals aangegeven in de afbeelding. Sluit het tot u "klik" hoort.

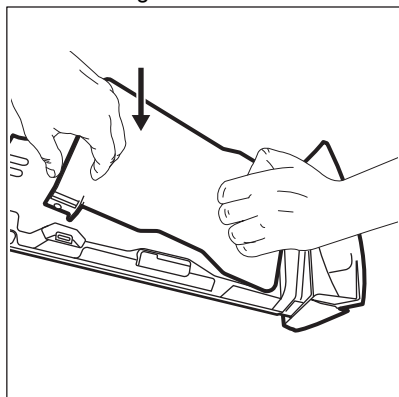

**⚠ LET OP!**

Druk op het onderste deksel zoals aangegeven op de afbeelding. Zorg ervoor dat dit volledig gesloten is.

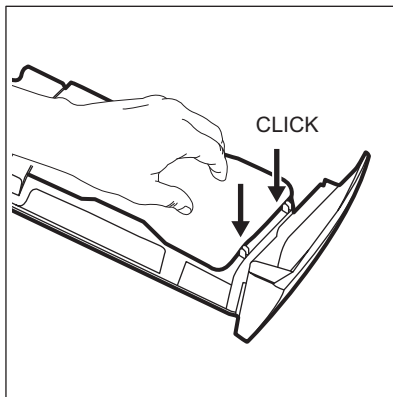

9. Hermonteer de lade als volgt:
  - a. Plaats het onderste deksel en druk tot u "klik" hoort.
  - b. Plaats het bovenste deksel en druk totdat je "klik" hoort.
  - c. Plaats de container voor vloeibaar wasmiddel, indien nodig.
10. Plaats het wasmiddeldoseerbakje in de geleiders en sluit het. Draai het spoelprogramma zonder kleding in de trommel.

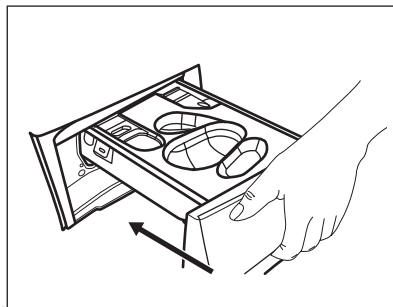

## 17.8 De afvoerpomp reinigen

**⚠ WAARSCHUWING!**

Haal de stekker uit het stopcontact.



Controleer het filter van de afvoerpomp regelmatig en houd het schoon.

Reinig de afvoerpomp als:

- de machine geen water wegpompt,
- de trommel niet ronddraait,

- het apparaat een ongebruikelijk geluid maakt door de blokkering van de afvoerpomp.
- Op het display verschijnt de alarmcode **E20**.

**⚠ WAARSCHUWING!**

- Verwijder het filter niet als het apparaat in werking is.
- Reinig de pomp niet zolang het water in de machine heet is. Wacht tot het water is afgekoeld

**Voor reiniging van de pomp ga je als volgt te werk:**

1. Open het pompdeksel.

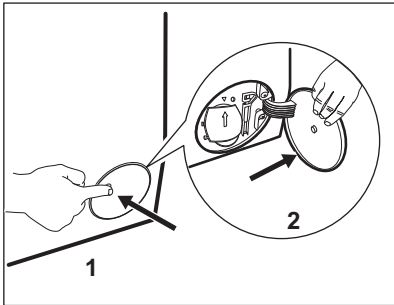

2. Plaats een geschikte bak onder de afvoerpompopening om het afgepompte water op te vangen.
3. Open de afvoerklep naar beneden. Houd altijd een oude doek bij de hand om het eventueel gemorste water te kunnen opvegen als je het filter verwijdert.

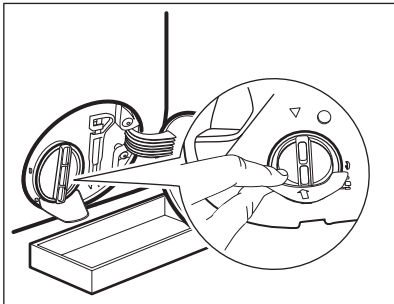

4. Draai het filter 180 graden naar links om het te openen, zonder verwijdering. Laat het water wegstromen.

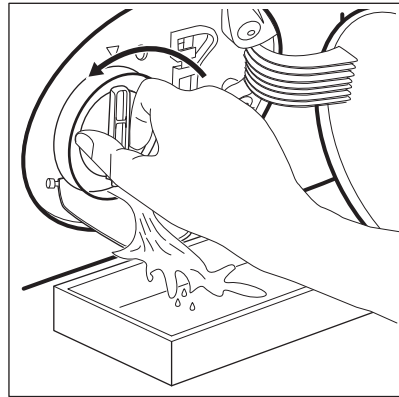

5. Als de bak vol is met water, draait u het filter terug en leegt u de bak.
6. Herhaal stappen 4 en 5 totdat er geen water meer uitloopt.
7. Draai het filter naar links om het te verwijderen.

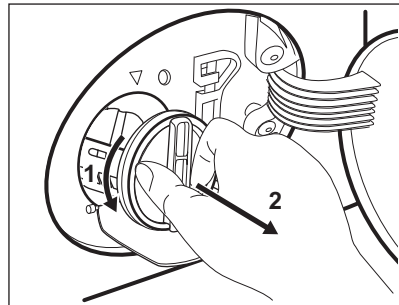

8. Verwijder indien noodzakelijk pluizen en andere voorwerpen uit de filterholte.
9. Controleer of de pompwaaier onbelemmerd kan ronddraaien. Als deze niet roteert, neem dan contact op met onze servicedienst.

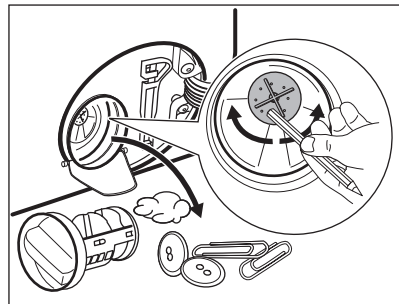

10. Reinig het filter onder de waterkraan.

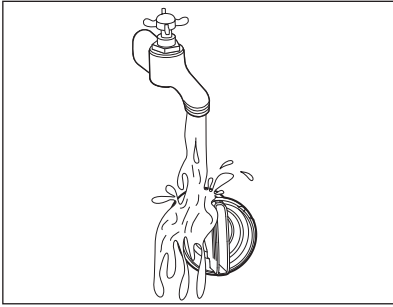

11. Zet het filter terug in de speciaal geleidingen door hem met de klok mee te draaien. Zorg ervoor dat u het filter goed vastdraait om lekkage te voorkomen.

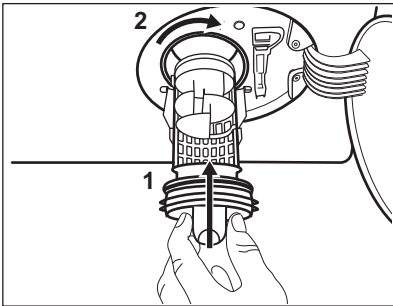

12. Sluit het pompdeksel.

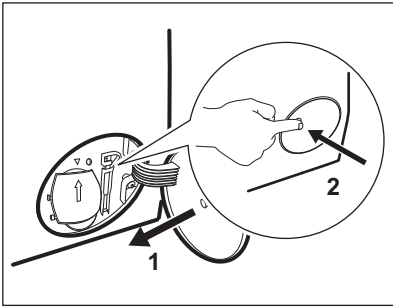

Als u het water afvoert met de noodafvoerprocedure, moet u het afvoersysteem opnieuw activeren:

- a. Giet 2 liter water in het vakje voor het hoofdwasmiddel van de wasmiddellade.
- b. Start het programma om het water af te voeren.

## 17.9 De filter van de toevoerslang en de klepfilter reinigen

Het wordt aanbevolen beide filters van de toevoerslang en -klep geregeld te reinigen ter verwijdering van aanslag dat met de tijd opgehooft:

1. Verwijder de toevoerslang van de kraan en reinig het filter.

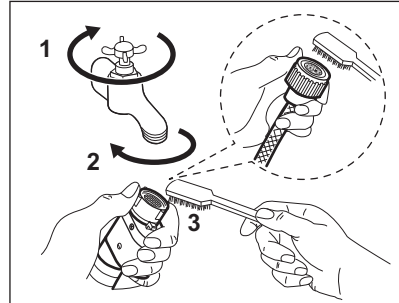

2. Verwijder de toevoerslang van het apparaat door de ringmoer los te draaien.

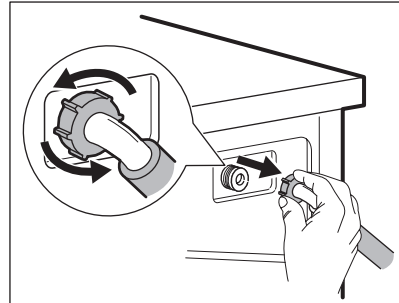

3. Reinig het klepfilter aan de achterzijde van het apparaat met een tandenborstel.

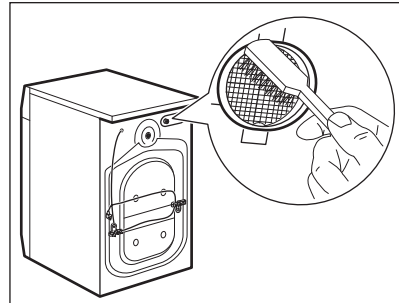

4. Draai de slang bij het weer aansluiten op het apparaat naar links of rechts (niet in verticale positie) afhankelijk van de positie van uw waterkraan.

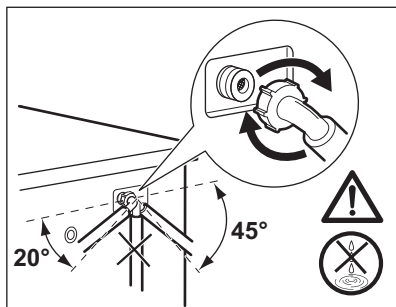

## 17.10 Noodafvoer

Als het apparaat het water niet kan wegpompen, voert u dezelfde procedure uit zoals beschreven in de paragraaf 'Reinigen van de afvoerpomp'. Maak de pomp zo nodig schoon.

Als u het water met de noodafvoerprocedure afvoert, dient u het afvoersysteem opnieuw te activeren:

1. Giet 2 liter water in het vakje voor het hoofdwasmiddel van de wasmiddeldoseerbakje.
2. Start het programma om het water weg te pompen.

## 17.11 Voorzorgsmaatregelen bij vorst

Als het apparaat is geïnstalleerd op een plek waar de temperatuur 0°C of daaronder kan bereiken, dan dient u het resterende water uit de afvoerslang en de afvoerpomp te verwijderen.

1. Trek de stekker uit het stopcontact.
2. Draai de waterkraan dicht.
3. Plaats de twee uiteinden van de toevoerslang in een bak en laat het water uit de slang stromen.
4. Leeg de afvoerpomp. Raadpleeg de noodafvoerprocedure.
5. Als de afvoerpomp leeg is, installeert u de toevoerslang opnieuw.

### **WAARSCHUWING!**

Zorg ervoor dat de temperatuur hoger is dan 0°C voordat u het apparaat opnieuw gebruikt.

De fabrikant is niet verantwoordelijk voor schade die door lage temperaturen is veroorzaakt.

## 18. PROBLEEMOPLOSSING

### **WAARSCHUWING!**

Raadpleeg de hoofdstukken Veiligheid.

### 18.1 Alarmcodes en mogelijke storingen

Het apparaat start niet of stopt tijdens de werking. Probeer eerst het probleem zelf op te lossen (zie tabellen).

### **WAARSCHUWING!**

Voordat je controles uitvoert, moet je de stekker uit het stopcontact trekken.

Bij sommige problemen wordt op de display een alarmcode weergegeven en kan de Start/Pauze -knop continue knippen:



Als de machine te vol geladen is, moet je een aantal items uit de trommel verwijderen en/of tegen de deur duwen en tegelijkertijd op de toets Start/Pauze drukken totdat het controlelampje  stopt met knippen (zie de onderstaande afbeelding).

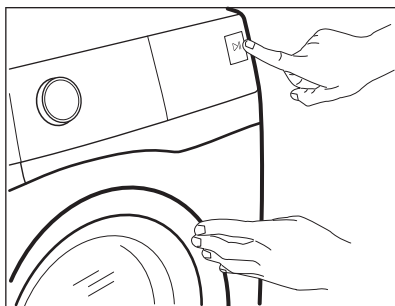

Probleem

Mogelijke oplossing

**E 10**

Het apparaat wordt niet goed gevuld met water.

- Controleer of de waterkraan geopend is.
- Controleer of de druk van de watervoorziening niet te laag is. Neem voor deze informatie contact op met je plaatselijke waterleidingbedrijf.
- Controleer of de waterkraan niet verstopt is.
- Controleer of er geen knikken, beschadigingen of bochten in de watertoevoerslang aanwezig zijn.
- Zorg ervoor dat de aansluiting van de watertoevoerslang correct is.
- Zorg ervoor dat het filter van de toevoerslang en het filter van de klep niet verstopt zijn. Raadpleeg 'Onderhoud en reiniging'.

**E20**

De machine pompt geen water weg.

- Controleer of de gootsteenafvoer niet verstopt is.
- Controleer of de afvoerslang geen knikken of bochten heeft.
- Zorg ervoor dat het afvoerfilter niet verstopt is. Reinig het filter indien nodig. Raadpleeg 'Onderhoud en reiniging'.
- Zorg ervoor dat de aansluiting van de afvoerslang correct is.
- Stel het afvoerprogramma in als je een programma instelt zonder afvoerfase. Als het afvoerprogramma niet beschikbaar is in het programmakeuzewiel, kan het worden ingesteld via de app.
- Stel het afvoerprogramma in als je een optie instelt die eindigt met water in de kuip.

**E40**

De deur is open of niet goed gesloten.

- Controleer of de deur goed gesloten is.

---

**E91**

Interne fout. Geen communicatie tussen de elektronische elementen van het apparaat.

- Het programma werd niet juist voltooid of het apparaat is te vroeg gestopt. Schakel het apparaat uit en weer aan.
- Als de alarmcode weer wordt weergegeven, neem je contact op met een erkende servicedienst.

---

**EFO**

De anti-overstromingsbeveiliging is ingeschakeld.



- Koppel het apparaat los en draai de waterkraan dicht. Neem contact op met de erkende servicedienst.

---

Als de display andere alarmcodes aangeeft, schakel je het apparaat uit en weer in. Als het probleem aanhoudt, neem je contact op met de erkende servicedienst.

Raadpleeg onderstaande tabel voor mogelijke oplossingen in geval van een ander probleem met de drogertrommel.

| Probleem   | Mogelijke oplossing   |
|--|---|
| Het programma start niet.  | <ul style="list-style-type: none"><li>• Controleer of de stekker is aangesloten op het stopcontact.</li><li>• Controleer of de deur van het apparaat gesloten is.</li><li>• Controleer of er geen beschadigde zekering in het zekeringenkastje is.</li><li>• Verzeker je ervan dat Start/Pauze  bediend is.</li><li>• Als de optie voor uitgestelde start ingesteld is, annuleer je de instelling of wacht je tot het aftellen voorbij is.</li><li>• Schakel de kinderbeveiliging uit, als deze actief is.</li><li>• Controleer de stand van de knop op het gekozen programma.</li></ul> |
| Het apparaat wordt met water gevuld, maar dat wordt onmiddellijk afgetapt. | <ul style="list-style-type: none"><li>• Zorg ervoor dat de afvoerslang zich in de juiste positie bevindt. De slang kan te laag hangen. Raadpleeg 'Montage-instructies'.</li></ul>   |
| De centrifugeerfase werkt niet of de wasfase duurt langer dan normaal.     | <ul style="list-style-type: none"><li>• Stel het centrifugeprogramma in. Als het afvoerprogramma niet beschikbaar is in het programmakeuzewiel, kan het worden ingesteld via de app.</li><li>• Zorg ervoor dat het afvoerfilter niet verstopt is. Reinig het filter indien nodig. Raadpleeg 'Onderhoud en reiniging'.</li><li>• Pas de kleding in de kuip handmatig aan en start de centrifugeerfase opnieuw. Dit probleem kan worden veroorzaakt door problemen met de balans.</li></ul>   |
| Er is water op de vloer.   | <ul style="list-style-type: none"><li>• Verzeker je ervan dat de koppelingen van de waterslangen stevig vastzitten en dat er geen waterlekage is.</li><li>• Verzeker je ervan dat de watertoevoerslang en de afvoerslang niet beschadigd zijn.</li><li>• Zorg ervoor dat je het juiste wasmiddel en in de juiste hoeveelheid gebruikt.</li></ul>  |

| Probleem  | Mogelijke oplossing  |
|---|--|
| <p>Je kunt de deur van het apparaat niet openen.</p>  | <ul style="list-style-type: none"> <li>• Verzeker je ervan dat er geen wasprogramma is gekozen dat eindigt met water in de trommel.</li> <li>• Verzeker je ervan dat het afwasprogramma is afgelopen.</li> <li>• Stel het afvoerprogramma of het centrifugeprogramma in als er water in de trommel zit. Als de centrifugeer- en afvoerprogramma's niet beschikbaar zijn in de programmakeuzeknop, kunnen deze worden ingesteld via de app.</li> <li>• Verzeker je ervan dat het apparaat elektriciteit krijgt.</li> <li>• Dit probleem kan worden veroorzaakt door een storing in het apparaat. Neem contact op met de erkende servicedienst.</li> <li>• Als je de deur moet openen, lees je zorgvuldig 'Nooddeuropening'.</li> <li>• Zorg ervoor dat de Remote Start Mode niet is ingeschakeld. Schakel het uit.</li> </ul> |
| <p>De display geeft de aanduiding voor het draadloze netwerk niet weer .</p>   | <ul style="list-style-type: none"> <li>• Controleer het draadloze signaal.</li> <li>• Zorg dat de draadloze verbinding aanstaat. Raadpleeg paragraaf 'Configureren van de draadloze verbinding van de wasmachine' in hoofdstuk 'Wifi - Connectiviteitsinstelling'.</li> <li>• Controleer je thuisnetwerk en router.</li> <li>• Herstart de router.</li> <li>• Neem contact op met de aanbieder van je draadloze service als je nog meer problemen met het draadloze netwerk ondervindt.</li> </ul>   |
| <p>De app kan geen verbinding maken met het apparaat.</p>   | <ul style="list-style-type: none"> <li>• Controleer het draadloze signaal.</li> <li>• Controleer of je smartapparaat is verbonden met het draadloze netwerk.</li> <li>• Controleer je thuisnetwerk en router.</li> <li>• Herstart de router.</li> <li>• Neem contact op met je aanbieder van je draadloze service als je problemen met het draadloze netwerk heeft.</li> <li>• Het apparaat, het smart-toestel of beide dienen nogmaals te worden geconfigureerd, omdat er een nieuwe router is geïnstalleerd of omdat de routerconfiguratie is gewijzigd.</li> </ul>  |
| <p>De app kan niet frequent verbinding maken met het apparaat.</p>  | <ul style="list-style-type: none"> <li>• Zorg ervoor dat het draadloze signaal het apparaat bereikt. Probeer de thuisrouter zo dicht als mogelijk naar het apparaat te verplaatsen of overweeg een versterker van het draadloze bereik aan te schaffen.</li> <li>• Zorg ervoor dat het draadloze signaal niet wordt verstoord door een magnetron. Schakel de magnetron uit. Vermijd het gelijktijdige gebruik van de magnetron en de afstandsbediening.</li> </ul>   |
| <p>Het display toont . Alle knoppen zijn inactief, behalve de Aan/Uit .</p> | <ul style="list-style-type: none"> <li>• Het apparaat downloadt beschikbare updates. Wacht totdat het updateproces is voltooid. Als je het apparaat tijdens de update deactiveert, wordt deze herstart wanneer je het apparaat opnieuw activeert.</li> </ul>   |
| <p>De machine maakt abnormale geluiden en trilt.</p>  | <ul style="list-style-type: none"> <li>• Verzeker je ervan dat deze waterpas staat. Raadpleeg 'Montage-instructies'.</li> <li>• Verzeker je ervan dat de verpakking en/of de transportbouten verwijderd zijn. Raadpleeg 'Montage-instructies'.</li> <li>• Voeg meer wasgoed toe aan de trommel. De lading is mogelijk te klein.</li> </ul>   |
| <p>De programmaduur neemt toe of af tijdens het draaien van het programma.</p>  | <ul style="list-style-type: none"> <li>• Het ProSense System kan de duur van het programma aanpassen aan het type en de hoeveelheid wasgoed. Zie 'Beladingsdetectie ProSense System' onder het hoofdstuk 'Dagelijks gebruik'.</li> </ul>   |

| Probleem  | Mogelijke oplossing  |
|---|--|
| De wasresultaten zijn niet bevredigend.                                 | <ul style="list-style-type: none"> <li>• Verhoog de hoeveelheid wasmiddel of gebruik een ander wasmiddel.</li> <li>• Gebruik speciale producten om hardnekkige vlekken te verwijderen voordat je het wasgoed wast.</li> <li>• Zorg ervoor dat je de juiste temperatuur instelt.</li> <li>• Verminder de wasgoedlading.</li> </ul>  |
| Te veel schuim in de trommel tijdens de wascyclus.                      | <ul style="list-style-type: none"> <li>• Verminder de hoeveelheid wasmiddel of het aantal tabletten of wasmiddelen voor eenmalig gebruik.</li> </ul>   |
| Na de wascyclus is er wat wasmiddel achtergebleven in de wasmiddellade. | <ul style="list-style-type: none"> <li>• Ga na of de klep zich in de juiste positie bevindt (OMHOOG voor waspoeder - OMLAAG voor vloeibaar wasmiddel).</li> <li>• Verzeker je ervan dat je het wasmiddelvakje hebt gebruikt volgens de instructies in deze gebruiksaanwijzing.</li> </ul>  |
| Na de wascyclus is er wat wasmiddel achtergebleven in de wasmiddellade. | <ul style="list-style-type: none"> <li>• Verzeker je ervan dat je het wasmiddelvakje hebt gebruikt volgens de instructies in deze gebruiksaanwijzing.</li> <li>• Zorg ervoor dat je verse tabletten of wasmiddelen voor eenmalig gebruik gebruikt. Bewaar ze in hun doos en sluit ze na gebruik, volgens de aanbevelingen van de fabrikant.</li> </ul> <p>Directe blootstelling aan het milieu kan hun karakteristiek en hun gedrag in het Pods@compartiment wijzigen, met name in combinatie met bepaalde opties (bijv. Startuitlet).</p> |
| Het apparaat droogt niet of droogt niet goed.                           | <ul style="list-style-type: none"> <li>• Draai de waterkraan aan.</li> <li>• Verzeker je ervan dat het afvoefilter niet verstopt is.</li> <li>• Verminder de wasgoedlading.</li> <li>• Verzeker je ervan dat je de juiste cyclus hebt ingesteld. Stel zo nodig een korte droogtijd opnieuw in.</li> </ul>  |
| Het wasgoed zit vol met verschillende kleuren.                          | <p>De stoffen die zijn gewassen in de vorige cyclus hebben pluisjes van een andere kleur afgegeven:</p> <ul style="list-style-type: none"> <li>• De droogfase helpt bij het verwijderen van pluisjes.</li> <li>• Reinig de kleding met een pluisjesverwijderaar.</li> </ul> <p>Raadpleeg de paragraaf "Pluis in de stoffen" voor meer informatie als er veel pluis in de trommel zit.</p>  |

Schakel na de controle de machine in. Het programma wordt voortgezet vanaf het punt van onderbreking.

Als het probleem opnieuw optreedt, neem je contact op met een erkende servicedienst.

De contactgegevens van de servicedienst staan op het typeplaatje.

## 18.2 Nooddeur openen

In het geval van een stroomstoring of apparaatstoring blijft de deur van het apparaat vergrendeld. Het wasprogramma gaat verder als er weer stroom is. Als de deur door een storing vergrendeld blijft, is het mogelijk om de deur te openen met een noodontgrendeling.

Voordat je de deur opent:

### LET OP!

**Gevaar voor brandwonden! Zorg ervoor dat de watertemperatuur niet te hoog is en dat het wasgoed niet heet is. Wacht indien nodig tot de watertemperatuur en het wasgoed zijn afgekoeld.**



**⚠ LET OP!**

**Gevaar voor verwonding! Zorg ervoor dat de trommel niet draait. Wacht indien nodig tot de trommel stopt met draaien.**



**Zorg ervoor dat het waterpeil in de trommel niet te hoog is. Voer indien nodig een noodafvoerprocedure uit (zie 'Water afvoeren in een noodgeval' in het hoofdstuk 'Onderhoud en reiniging').**

Ga als volgt te werk om de deur te openen:

1. Druk op de toets Aan/Uit **⏻** om het apparaat uit te schakelen.
2. Haal de stekker uit het stopcontact.
3. Open de filterklep.

4. Trek de noodvergrendelingstrekker eenmaal naar beneden. Trek die nogmaals naar beneden, houd hem gespannen en open in de tussentijd de deur van het apparaat.

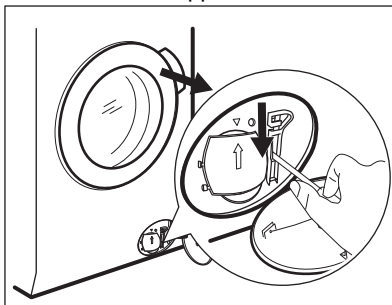

5. Verwijder het wasgoed en sluit vervolgens de deur van het apparaat.
6. Sluit de filterklep.

## 19. VERBRUIKSWAARDEN

### 19.1 Inleiding



De QR-code op het energielabel dat bij het apparaat wordt geleverd, biedt een internetkoppeling naar de informatie gerelateerd aan de prestaties van het apparaat in de EU-EPREL-database. Bewaar het energielabel ter referentie samen met de gebruikershandleiding en alle andere documenten die bij dit apparaat worden geleverd.

Het is ook mogelijk om dezelfde informatie in EPREL te vinden via de link <https://eprel.ec.europa.eu> en de modelnaam en het productnummer die je vindt op het typeplaatje van het apparaat. Raadpleeg het hoofdstuk 'Productbeschrijving' voor de positie van het typeplaatje.

### 19.2 Legenda

|              |                  |              |                        |
|--------------|------------------|--------------|------------------------|
| <b>kg</b>    | Wasgoed.         | <b>uu:mm</b> | Duur programma.        |
| <b>kWh</b>   | Energieverbruik. | <b>°C</b>    | Temperatuur in de was. |
| <b>Liter</b> | Waterverbruik.   | <b>tpm</b>   | Centrifugeersnelheid.  |

% Resterend vocht aan het einde van de cyclus. Hoe hoger de centrifugeersnelheid, hoe hoger het geluid en hoe lager het resterende vocht aan het einde van de wascyclus.



Waarden en programmaduur kunnen verschillen afhankelijk van verschillende omstandigheden (bijv. kamertemperatuur, watertemperatuur en -druk, ladinggrootte en type wasgoed, voedingsspanning) en ook als je de standaardinstelling van een programma wijzigt.

### 19.3 In overeenstemming met Verordening van de Commissie (EU) 2019/2023

#### Alleen wassen

| Eco 40-60 programma | kg   | kWh   | Liter | uu:mm | %    | °C   | tpm <sup>1)</sup> |
|---------------------|------|-------|-------|-------|------|------|-------------------|
| Volledige belading  | 11.0 | 0.905 | 74.0  | 03:59 | 44.0 | 35.0 | 1550              |
| Halve belading      | 5.5  | 0.615 | 54.0  | 02:59 | 44.0 | 31.0 | 1550              |
| Kwartbelading       | 3.0  | 0.290 | 36.0  | 02:59 | 45.0 | 25.0 | 1550              |

1) Maximale centrifugesnelheid.

#### Was- en droogcyclus

| Eco 40-60programma en kastdroog-niveau | kg  | kWh   | Liter | uu:mm | %    | °C   | tpm <sup>1)</sup> |
|--|-----|-------|-------|-------|------|------|-------------------|
| Volledige belading                     | 7   | 4.270 | 105.0 | 07:30 | 0.00 | 25.0 | 1550              |
| Halve belading                         | 3.5 | 2.138 | 56.0  | 05:05 | 0.00 | 24.0 | 1550              |

1) Maximale centrifugesnelheid.

#### Stroomverbruik in verschillende modi

| Uit (W) | Stand-by (W) | Uitgestelde start (W) | Netwerkgebonden stand-by (W) |
|---------|--------------|-----------------------|------------------------------|
| 0.50    | 0.50         | 4.00                  | 2.00 <sup>1)</sup>           |

De tijd tot de Uit-/Stand-bymodus is maximaal 15 minuten.

1) Het energieverbruik van de aangesloten functie is ongeveer 17,5 kWh per jaar. Raadpleeg het hoofdstuk 'Wifi - Connectiviteitsinstelling' om deze functie los te koppelen.

## 19.4 Veelvoorkomende programma's - Alleen wassen



Deze waarden zijn slechts indicatief.

| Programma                        | kg   | kWh   | Liter | uu:mm | %    | °C   | tpm <sup>1)</sup> |
|----------------------------------|------|-------|-------|-------|------|------|-------------------|
| Katoen <sup>2)</sup><br>95 °C    | 11.0 | 3.200 | 100.0 | 04:10 | 44.0 | 85.0 | 1600              |
| Katoen<br>60 °C                  | 11.0 | 2.200 | 100.0 | 04:00 | 44.0 | 55.0 | 1600              |
| Katoen <sup>3)</sup><br>20 °C    | 11.0 | 0.350 | 100.0 | 03:10 | 44.0 | 20.0 | 1600              |
| Synthetica<br>40 °C              | 5.0  | 0.900 | 65.0  | 02:35 | 35.0 | 40.0 | 1200              |
| Fijne was <sup>4)</sup><br>30 °C | 2.0  | 0.350 | 55.0  | 01:05 | 35.0 | 30.0 | 1200              |
| Wol<br>30 °C                     | 2.0  | 0.300 | 70.0  | 01:15 | 30.0 | 30.0 | 1200              |

1) Referentie-indicator van de centrifugeersnelheid.

2) Geschikt voor het wassen van zwaar vervuild textiel.

3) Geschikt voor het wassen van licht vervuilde katoenen, synthetische en gemengde stoffen.

4) Het werkt ook als een snelle wascyclus voor licht vervuild wasgoed.

## 19.5 Veelvoorkomende programma's - Wassen en drogen



Deze waarden zijn slechts indicatief.

| Programma          | kg  | kWh   | Liter | uu:mm | %    | °C   | tpm <sup>1)</sup> |
|--------------------|-----|-------|-------|-------|------|------|-------------------|
| Synthetica<br>40°C | 5.0 | 3.000 | 100.0 | 05:30 | 1.00 | 40.0 | 1200              |

1) Referentie-indicator van de centrifugeersnelheid.

## 20. SNELSTARTGIDS

### 20.1 Dagelijks gebruik

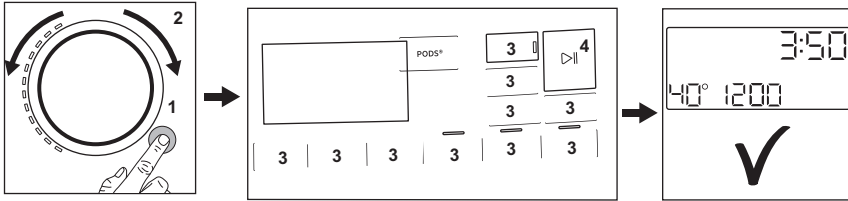

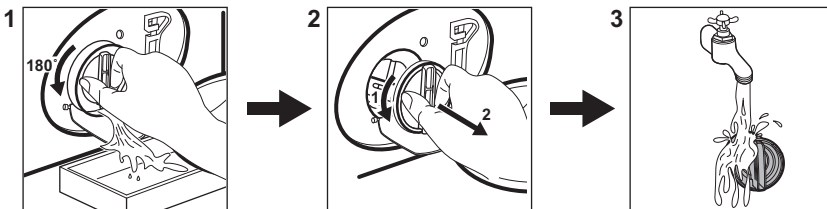

- Steek de stekker in het stopcontact.
- Open de waterkraan.
- Druk op de **Aan/Uit** (1)-toets om het apparaat aan te zetten (1).
- Draai de programmaknop om het gewenste wasprogramma in te stellen (2).
- Stel de gewenste opties in met de overeenkomstige tiptoetsen (3).
- Plaats het wasgoed in de trommel, één item tegelijk zonder overschrijding van de maximale voorgestelde lading. Sluit de deur en zorg ervoor dat er geen wasgoed tussen de deur blijft klemmen.
- Plaats het wasmiddel en andere behandelmiddelen in de juiste vakken van het wasmiddeldoseerbakje. Als je tabletten gebruikt, activeer dan de Pods®-optie
- Om het programma te starten, druk op de **Start/Pauze** (4)-toets (4).
- Het apparaat start.
- Neem aan het einde van het programma het wasgoed er uit.
- Druk op de **Aan/Uit** (1)-toets om het apparaat uit te zetten.

### 20.2 Reinigen van het filter van de afvoerpomp



Reinig het filter regelmatig en in het bijzonder als de alarmcode **E20** op het display verschijnt.

## 20.3 Programma's

| Programma's  | Belading              | Productbeschrijving   |
|--|-----------------------|---|
| Eco 40-60  | 11.0 kg <sup>1)</sup> | Lage energiecycclus voor katoen. Verlaagt de temperatuur en verlengt de tijd om goede wasresultaten te bereiken.  |
| Katoen   | 11.0 kg <sup>2)</sup> | Witte en gekleurde katoenen stoffen. Ideaal voor normaal en zwaar bevuild wasgoed.  |
| Synthetic  | 5.0 kg                | Synthetische of gemengde stoffen.   |
| Fijne was  | 2.0 kg                | Delicate stoffen zoals acryl, viscose en polyester.   |
|  Wol/Handwas | 2.0 kg                | Machinewasbare wol, handwasbare wol en fijne was.   |
|  Outdoor     | 2.0 kg                | Moderne outdoorsportkleding.  |
| Machine clean  | -                     | Onderhoudscycclus voor reinigen van trommel.  |
| Snel 20' - Was&Droog 60'   | 1.0 kg                | Kort programma voor de behandeling van gemengde synthetische overhemden tot 1 kg.   |
| MixLoad  | 8.0 kg                | Katoen en synthetische stoffen. Dit programma zorgt in een korte tijd voor goede wasprestaties.   |
|  Hygiëne     | 11.0 kg <sup>2)</sup> | Witte katoenen stoffen. Dit programma verwijdert meer dan 99,99% van de bacteriën en virussen <sup>3)</sup> Het zorgt ook voor een goede vermindering van allergenen. |
| Spoelen  | 11.0 kg <sup>2)</sup> | Alle stoffen, behalve wol en zeer delicate stoffen. Programma voor spoelen en centrifugeren.  |
| Centrifugeren/Pompen   | 11.0 kg <sup>2)</sup> | Om het wasgoed te centrifugeren en het water uit de trommel af te voeren. Alle stoffen, behalve wol en zeer delicate stoffen.   |

1) De lading van dit programma is niet zichtbaar op het display.

2) De lading van dit programma is niet zichtbaar op het display.

3) Getest op Staphylococcus aureus, Enterococcus faecium, Candida albicans, Pseudomonas aeruginosa en MS2 Bacteriophage in een externe test uitgevoerd door Swisstatest Testmaterialien AG in 2021 (Testrapport nr. 202120117).

## 21. MILIEUBESCHERMING

Recycleer de materialen met het symbool .  
Gooi de verpakking in een geschikte afvalcontainer om het te recyclen.  
Bescherm het milieu en de volksgezondheid en recycleer op een correcte manier het afval van elektrische en elektronische apparaten.

Gooi apparaten gemarkeerd met het symbool  niet weg met het huishoudelijk afval.  
Breng het product naar het milieustation bij u in de buurt of neem contact op met de gemeente.





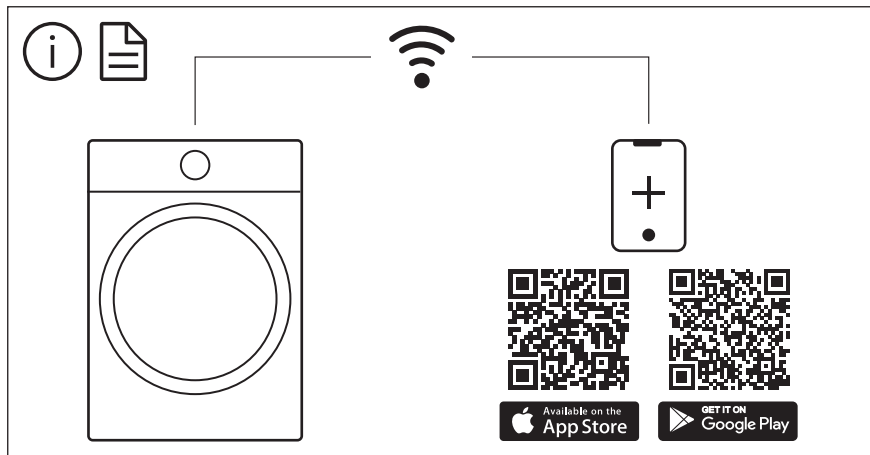

The software in this product contains components that are based on free and open source software. AEG gratefully acknowledges the contributions of the open software and robotics communities to the development project.

To access the source code of these free and open source software components whose license conditions require publishing, and to see their full copyright information and applicable license terms, please visit:  
<http://aeg.opensoftwarerepository.com> (folder NIU5)