

- ▶ BFB5000WM
- BHB5000WM
- KME525800M
- KMK525800M

NL **Gebruiksaanwijzing**
Combimagnetron

USER MANUAL



VOOR PERFECTE RESULTATEN

Bedankt dat u voor dit AEG-product heeft gekozen. Dit apparaat is ontworpen om vele jaren uitstekend te presteren, met innovatieve technologieën die het leven gemakkelijker helpen maken – functies die gewone apparaten wellicht niet hebben. Neem een paar minuten de tijd om het door te lezen zodat u er optimaal van kunt profiteren.

Ga naar onze website voor:



Advies over gebruik, brochures, het oplossen van problemen, onderhouds- en reparatie-informatie:

www.aeg.com/support



Registreer uw product voor een betere service:

www.registeraeg.com



Koop accessoires, verbruiksartikelen en originele reserveonderdelen voor uw apparaat:

www.aeg.com/shop

KLANTENSERVICE

Gebruik altijd originele onderdelen.

Als u contact opneemt met de klantenservice zorg dat u de volgende gegevens bij de hand hebt: Model, productnummer, serienummer.

De informatie staat op het typeplaatje.

 Waarschuwing / Belangrijke veiligheidsinformatie

 Algemene informatie en tips

 Milieu-informatie

Wijzigingen voorbehouden.

INHOUDSOPGAVE

1. VEILIGHEIDSINFORMATIE.....	5
1.1 De veiligheid van kinderen en kwetsbare personen.....	5
1.2 Algemene veiligheid.....	5
2. VEILIGHEIDSVOORSCHRIFTEN.....	8
2.1 Installatie.....	8
2.2 Elektrische aansluiting.....	8
2.3 Gebruik.....	9
2.4 Onderhoud en reiniging.....	10
2.5 Binnenverlichting.....	10
2.6 Service.....	11
2.7 Afvalverwerking.....	11
3. BESCHRIJVING VAN HET PRODUCT.....	12
3.1 Algemeen overzicht.....	12
4. BEDIENINGSPANEEL.....	13
4.1 Verzonken knoppen.....	13
4.2 Sensorveld / Knoppen.....	13
4.3 Display.....	13
5. VOOR HET EERSTE GEBRUIK.....	14
5.1 Eerste reiniging	14
6. DAGELIJKS GEBRUIK.....	15
6.1 Functie instellen: Magnetron.....	15
6.2 Instellen: Magnetroncombi.....	16
6.3 Verwarmingsfuncties.....	16
7. KLOKFUNCTIES.....	18
7.1 Tabel met klokfuncties.....	18
7.2 Instellen: Tijdstip van de dag.....	18
7.3 Functie instellen: Duur.....	18
7.4 Functie instellen: Eindtijd.....	19
7.5 Functie instellen: Vertragingstijd.....	19
7.6 Functie instellen: Kookwekker.....	20
8. GEBRUIK VAN DE ACCESSOIRES.....	21
8.1 Accessoires plaatsen.....	21
9. EXTRA FUNCTIES.....	22
9.1 Ga als volgt te werk voor gebruik: Kinderslot.....	22
9.2 Hoe te gebruiken: functievergrendeling.....	22
9.3 Koelventilator.....	22
10. AANWIJZINGEN EN TIPS.....	23
10.1 Kookadviezen.....	23
10.2 Magnetronaanbevelingen	23
10.3 Voor de magnetron geschikt kookgerei en materialen	24
10.4 Grill.....	25
10.5 Bereiding met magnetron.....	26
10.6 Aanbevolen vermogensinstellingen voor verschillende soorten voedsel.....	30
10.7 Aanwijzingen voor testinstituten.....	31

11. ONDERHOUD EN REINIGING.....	33
11.1 Opmerkingen over schoonmaken.....	33
12. PROBLEEMOPLOSSING.....	34
12.1 Wat te doen in de volgende gevallen.....	34
12.2 Onderhoudsgegevens.....	34
13. ENERGIEZUINIGHEID.....	36
13.1 Energiebesparing.....	36
14. HET IS HEEL GEMAKKELIJK!.....	37

Downloaded from www.vanderborre.be

1. ⚠ VEILIGHEIDSINFORMATIE

Lees zorgvuldig de meegeleverde instructies voor installatie en gebruik van het apparaat. De fabrikant is niet verantwoordelijk voor verwondingen of schade die voortvloeit uit de onjuiste installatie of het onjuiste gebruik. Bewaar de instructies altijd op een veilige, toegankelijke plek voor toekomstig gebruik.

1.1 De veiligheid van kinderen en kwetsbare personen

- Laat kinderen niet spelen met het apparaat.
- Houd alle verpakkingen uit de buurt van kinderen en verwijder ze op gepaste wijze.
- **WAARSCHUWING:** Houd kinderen en huisdieren uit de buurt van het apparaat als het in werking is of afkoelt. Makkelijk toegankelijke onderdelen worden heet tijdens gebruik.
- Als het apparaat is voorzien van een kinderslot, dient dit te worden geactiveerd.
- Kinderen mogen zonder toezicht geen reinigings- en onderhoudswerkzaamheden aan het apparaat uitvoeren.

1.2 Algemene veiligheid

- Alleen een erkende installatietechnicus mag het apparaat en de kabel vervangen.
- **WAARSCHUWING:** Het apparaat en de toegankelijke onderdelen ervan worden heet tijdens gebruik. U dient te voorkomen de verwarmingselementen aan te raken.
- Gebruik altijd ovenhandschoenen om accessoires of kookgerei te plaatsen of verwijderen.
- Voordat u welke onderhoudshandeling dan ook verricht, dient u de stekker van het apparaat uit het stopcontact te trekken.
- **WAARSCHUWING:** Zorg ervoor dat het apparaat is uitgeschakeld voordat u de lamp vervangt om elektrische schokken te voorkomen.

- Gebruik het apparaat niet voordat u het in de ingebouwde structuur installeert.
- Gebruik geen stoomreiniger om het apparaat schoon te maken.
- Gebruik nooit agressieve reinigingsmiddelen of scherpe metalen schrapers om de glazen deur schoon te maken, deze kunnen krassen veroorzaken op het oppervlak, waardoor het glas zou kunnen breken.
- Als het netsnoer beschadigd is, moet de fabrikant, een erkende serviceverlener of een gekwalificeerd persoon deze vervangen teneinde gevaarlijke situaties te voorkomen.
- Schakel het apparaat niet in als het leeg is. Metalen delen in de ovenruimte kunnen elektrische vonken veroorzaken.
- Tijdens bereiding in de magnetron zijn geen metalen voedselbakjes en drinkbekers toegestaan. Deze vereiste is niet van toepassing als de fabrikant heeft aangegeven dat het formaat en de vorm van het metalen voorwerp geschikt is voor bereiding in de magnetron.
- De middelen voor het uitschakelen moeten opgenomen worden in de vaste bedrading overeenkomstig de regels voor de bedrading.
- Gebruik alleen de draaitafel en de draaitafelsteun die voor dit apparaat zijn ontworpen.
- **WAARSCHUWING:** Als de deur, scharnieren/handgrepen of deurafdichtingen zijn beschadigd, mag het apparaat niet worden gebruikt tot hij is gerepareerd door een vakkundig persoon.
- **WAARSCHUWING:** Alleen een vakkundig persoon kan onderhouds- of reparatiewerkzaamheden uitvoeren waarvoor de afdekking moet worden verwijderd die beschermd tegen blootstelling aan magnetronenergie.
- **WAARSCHUWING:** Verwarm geen vloeistoffen of andere levensmiddelen in afgesloten houders. Deze kunnen dan ontploffen.

- Gebruik alleen hulpstukken die geschikt zijn voor gebruik in de magnetron.
- Let bij het opwarmen van voedsel in plastic of papieren houders op het apparaat vanwege de mogelijkheid tot zelfontbranding.
- Het apparaat is bedoeld voor het opwarmen van voedsel en dranken. Het drogen van levensmiddelen of kleding en het opwarmen van warmhoudpads, slippers, sponzen, vochtige doekjes en dergelijke kan leiden tot letsel, zelfontbranding of brand.
- Als rook wordt waargenomen, zet dan het apparaat uit of trek de stekker uit het stopcontact en houd de deur gesloten om vlammen te doven.
- Het in de magnetron opwarmen van dranken kan ertoe leiden dat het langer duurt voordat het kookpunt wordt bereikt. Pas op als u de houder uit de magnetron haalt.
- De inhoud van melkflesjes en potjes babyvoeding moet worden geroerd of geschud en de temperatuur moet voor consumptie worden gecontroleerd om brandwonden te voorkomen.
- Eieren in de schaal en hele hardgekookte eieren mogen niet in het apparaat worden opgewarmd omdat ze dan kunnen ontploffen, zelfs nadat de magnetronverwarming is beëindigd.
- Het apparaat moet regelmatig worden gereinigd en voedselresten dienen te worden verwijderd.
- Het niet schoonhouden van het apparaat kan leiden tot beschadigingen aan het oppervlak hetgeen weer een negatief effect kan hebben op de levensduur van het apparaat wat weer kan leiden tot een gevaarlijke situatie.

2. VEILIGHEIDSVOORSCHRIFTEN

2.1 Installatie

WAARSCHUWING!

Alleen een erkende installatietechnicus mag het apparaat installeren.

- Verwijder alle verpakkingsmaterialen.
- Installeer en gebruik geen beschadigd apparaat.
- Volg de installatie-instructies die zijn meegeleverd met het apparaat.
- Pas altijd op bij verplaatsing van het apparaat, want het is zwaar. Gebruik altijd veiligheidshandschoenen en gesloten schoeisel.
- Trek het apparaat nooit aan de handgreep van zijn plaats.
- Installeer het apparaat op een veilige en geschikte plaats die aan alle installatie-eisen voldoet.
- Houd de minimumafstand naar andere apparaten en units in acht.
- Controleer voordat u het apparaat monteert of de ovendeur onbelemmerd opent.
- Het apparaat is uitgerust met een elektrisch koelsysteem. Het heeft elektrische stroom nodig.

Minimumhoogte kast (Minimumhoogte kast onder werkblad)	444 (460) mm
Kastbreedte	560 mm
Kastdiepte	550 (550) mm
Hoogte van de voorkant van het apparaat	455 mm
Hoogte van de achterkant van het apparaat	440 mm
Breedte van de voorkant van het apparaat	595 mm
Breedte van de achterkant van het apparaat	559 mm
Diepte van het apparaat	567 mm
Ingebouwde diepte van het apparaat	546 mm
Diepte met open deur	882 mm
Minimumgrootte ventilatieopening. Opening geplaatst aan de onderkant van de achterzijde	560x20 mm
Bevestigingsschroeven	3.5x25 mm

2.2 Elektrische aansluiting



WAARSCHUWING!

Gevaar voor brand en elektrische schokken.

- Alle elektrische aansluitingen moeten door een gediplomeerd elektromonteur worden gemaakt.
- Dit apparaat moet worden aangesloten op een geaard stopcontact.
- Zorg ervoor dat de parameters op het vermogensplaatje overeenkomen met elektrische vermogen van de netstroom.
- Gebruik altijd een juist geïnstalleerd schokbestendig stopcontact.
- Gebruik geen adapters met meerdere stekkers en verlengkabels.
- Zorg dat u de netstekker en het netsnoer niet beschadigt. Indien de voedingskabel moet worden vervangen, dan moet dit gebeuren door onze Klantenservice.
- Laat de stroomkabel niet in aanraking komen met de deur van het apparaat of de niche onder het apparaat, met name niet als deze werkt of als de deur heet is.
- De schokbescherming van delen onder stroom en geïsoleerde delen moet op zo'n manier worden bevestigd dat het niet zonder gereedschap kan worden verplaatst.
- Steek de stekker pas in het stopcontact als de installatie is voltooid. Zorg ervoor dat het netsnoer na installatie bereikbaar is.
- Als het stopcontact los zit, mag u de stekker niet in het stopcontact steken.
- Trek niet aan het netsnoer om het apparaat los te koppelen. Trek altijd aan de stekker.
- Gebruik enkel correcte isolatievoorzieningen: stroomonderbrekers, zekeringen (schroefzekeringen moeten uit de houder worden verwijderd), aardlekschakelaars en contactgevers.
- De elektrische installatie moet een isolatieapparaat bevatten waardoor het apparaat volledig van het lichtnet afgesloten kan worden. Het isolatieapparaat moet een contactopening hebben met een minimale breedte van 3 mm.
- Dit apparaat wordt geleverd zonder stekker en netsnoer.

2.3 Gebruik



WAARSCHUWING!

Gevaar voor letsel, brandwonden, elektrische schokken of een explosie.

- Dit apparaat is uitsluitend bestemd voor huishoudelijk gebruik.
- De specificatie van dit apparaat niet wijzigen.
- Zorg ervoor dat de ventilatieopeningen niet geblokkeerd zijn.
- Laat het apparaat tijdens het gebruik niet onbeheerd achter.
- Schakel het apparaat telkens na gebruik uit.
- Wees voorzichtig met het openen van de deur van het apparaat als het apparaat aan staat. Er kan hete lucht ontsnappen.
- Bedien het apparaat niet met natte handen of als het contact maakt met water.
- Oefen geen kracht uit op een geopende deur.
- Het apparaat mag niet worden gebruikt als werkblad of aanrecht.
- Open de deur van het apparaat voorzichtig. Als u alcoholische toevoegingen gebruikt, kan er alcohol-luchtmengsel ontstaan.
- Houd vonken of open vlammen uit de buurt van het apparaat bij het openen van de deur.

- Plaats geen ontvlambare producten of items die vochtig zijn door ontvlambare producten in, bij of op het apparaat.
- De magnetronfunctie mag niet worden gebruikt om de oven voor te verwarmen.

WAARSCHUWING!

Risico op schade aan het apparaat.

- Om schade of verkleuring van het email te voorkomen:
 - leg geen aluminiumfolie op de bodem van de ruimte in het apparaat.
 - plaats geen water direct in het hete apparaat.
 - haal vochthoudende schotels en eten uit het apparaat als u klaar bent met koken.
 - wees voorzichtig bij het verwijderen of bevestigen van accessoires.
- Verkleuring van het email of roestvrij staal is niet van invloed op de werking van het apparaat.
- Dit apparaat is uitsluitend bestemd om mee te koken. Het mag niet worden gebruikt voor andere doeleinden, zoals het verwarmen van een kamer.
- Alle bereidingen moeten worden uitgevoerd met gesloten oven deur.
- Als het apparaat achter een meubelpaneel gemonteerd is (bijv. een deur), zorg er dan voor dat de deur nooit gesloten is als het apparaat in werking is. Warmte en vocht kunnen achter een gesloten meubelpaneel ophopen en schade aan het apparaat, de behuizing of de vloer veroorzaken. Sluit het meubelpaneel niet tot het apparaat compleet is afgekoeld na gebruik.

2.4 Onderhoud en reiniging

WAARSCHUWING!

Gevaar voor letsel, brand en schade aan het apparaat.

- Schakel het apparaat uit en trek de stekker uit het stopcontact voordat u onderhoudshandelingen verricht.
- Zorg ervoor dat het apparaat is afgekoeld. Er bestaat een risico dat de glasplaten kunnen breken.
- Vervang direct de glazen deurpanelen als deze beschadigd zijn. Neem contact op met een erkend servicecentrum.
- Zorg ervoor dat de ovenruimte, de draaitafel en de deur na elk gebruik worden afgeveegd. Stoom geproduceerd tijdens de werking van het apparaat condenseert op de wanden en kan roest veroorzaken.
- Reinig het apparaat regelmatig om te voorkomen dat het materiaal van het oppervlak achteruitgaat.
- Vet en voedsel dat in het apparaat achterblijft, kan brand en elektrische vonken veroorzaken wanneer de magnetronfunctie werkt.
- Maak het apparaat schoon met een vochtige zachte doek. Gebruik alleen neutrale schoonmaakmiddelen. Gebruik geen schuurmiddelen, schuursponsjes, oplosmiddelen of metalen voorwerpen.
- Volg als u een ovenspray gebruikt de aanwijzingen op de verpakking.

2.5 Binnenverlichting

WAARSCHUWING!

Gevaar voor elektrische schokken.

- Met betrekking tot de lamp(en) in dit product en reservelampen die afzonderlijk worden verkocht: Deze lampen zijn bedoeld om bestand te zijn tegen extreme fysieke omstandigheden in huishoudelijke apparaten, zoals temperatuur, trillingen, vochtigheid, of zijn bedoeld om informatie te geven over de operationele status van het apparaat. Ze zijn niet bedoeld voor gebruik in andere toepassingen en zijn niet geschikt voor verlichting in huishoudelijke ruimten.
- Gebruik alleen lampjes met dezelfde specificaties.

2.6 Service

- Neem contact op met de erkende servicedienst voor reparatie van het apparaat.
- Gebruik uitsluitend originele reserveonderdelen.

2.7 Afvalverwerking



WAARSCHUWING!

Gevaar voor letsel of verstikking.

- Haal de stekker uit het stopcontact.
- Snijd het netsnoer vlak bij het apparaat af en gooi het weg.
- Verwijder de deurvergrendeling om te voorkomen dat kinderen of huisdieren binnen in het apparaat vast komen te zitten.

3. BESCHRIJVING VAN HET PRODUCT

3.1 Algemeen overzicht

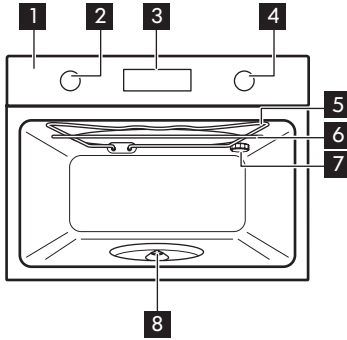

- 1** Bedieningspaneel
- 2** Knop voor verwarmingsfuncties
- 3** Scherm
- 4** Bedieningsknop
- 5** Verwarmingselement
- 6** Magnetrongenerator
- 7** Lamp
- 8** As van draaiplateau

4. BEDIENINGSPANEEL

4.1 Verzonken knoppen

Om het apparaat te bedienen, moet u de bedieningsknop indrukken. De knop komt dan naar buiten.

4.2 Sensorveld / Knoppen

	Om de klokfuncties en het magnetronvermogen in te stellen. Uitsluitend gebruiken als een verwarmingsfunctie in werking is.
START	Om een verwarmingsfunctie te starten. Druk om de duur van een magnetronfunctie met 30 seconden te verlengen.
OK	Om te bevestigen.

4.3 Display

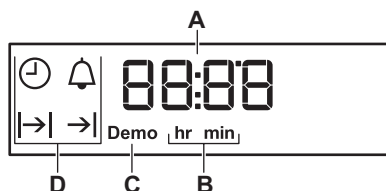

- A. Timer / Magnetronvermogen
- B. Uren/minuten
- C. Demomodus
- D. Klokfuncties

5. VOOR HET EERSTE GEBRUIK

⚠ WAARSCHUWING!

Raadpleeg de hoofdstukken Veiligheid.

Stel de tijd in voordat u de oven gebruikt.

5.1 Eerste reiniging

		
Stap 1	Stap 2	Stap 3
Verwijder alle accessoires uit de oven.	Maak de oven en de accessoires schoon met een zachte doek, warm water en een mild reinigingsmiddel.	Plaats de accessoires in de oven.

6. DAGELIJKS GEBRUIK





WAARSCHUWING!

Raadpleeg de hoofdstukken Veiligheid.

6.1 Functie instellen: Magnetron

Hoe te beginnen met koken met de standaardinstellingen:	
Stap 1	Draai aan de knop voor de verwarmingsfuncties. Eerst toont het display de standaardinstelling voor magnetronvermogen en vervolgens de standaardinstelling voor: Duur.
Stap 2	Om te beginnen met de standaardinstellingen drukt u op: START . Het signaal klinkt en de oven stopt wanneer de bereidingstijd is afgelopen.
Stap 3	Draai de knop voor de verwarmingsfuncties naar de uit-stand.

De instellingen wijzigen:	
Stap 1	Draai aan de knop voor de verwarmingsfuncties. Eerst toont het display de standaardinstelling voor magnetronvermogen en vervolgens de standaardinstelling voor: Duur.
Stap 2	Draai de bedieningsknop om het magnetronvermogen te wijzigen. Het vermogen kan worden gewijzigd in stappen van 100 W.
Stap 3	 - druk en draai vervolgens de bedieningsknop voor wijziging van: Duur.  - blijf drukken om te schakelen tussen de instellingen voor: Duur, magnetronvermogen. Draai aan de regelknop om de waarde in te stellen. Om te bevestigen drukt u op: OK.
Stap 4	Druk op: START . Het signaal klinkt en de oven stopt wanneer de bereidingstijd is afgelopen.
Stap 5	Draai de knop voor de verwarmingsfuncties naar de uit-stand.



Als u de deur van de oven opent, stopt de oven. Om het opnieuw te laten starten sluit u de deur en drukt u op: START .

De maximale tijd van de magnetronfuncties is afhankelijk van het door u ingestelde magnetronvermogen:	
MAGNETRONVERMOGEN	MAXIMUMTIJD
100 - 600 W	90 minuten

De maximale tijd van de magnetronfuncties is afhankelijk van het door u ingestelde magnetronvermogen:	
MAGNETRONVERMOGEN	MAXIMUMTIJD
Meer dan 600 W	7 minuten

6.2 Instellen: Magnetroncombi









De oven kan geluiden maken wanneer er gebruik wordt gemaakt van de functie: Magnetroncombi. Dit is normaal voor deze functie.

Stap 1	Plaats het lage grillrooster.
Stap 2	Draai aan de knop voor de verwarmingsfuncties om de functie te selecteren.  In het display verschijnt het standaardmagnetronvermogen.
Stap 3	Draai de bedieningsknop om het magnetronvermogen te wijzigen. Druk op:  Op het display verschijnt: Lo.
Stap 4	Draai aan de instelknop om het intensiteitsniveau van de grill te selecteren.
Functie	Intensiteitsniveau grill
Lo	Laag
Hi	Hoog
Stap 5	Druk op: START .
Stap 6	Draai de knop voor de verwarmingsfuncties naar de uit-stand.

Het magnetronvermogen is beperkt tot 500 W wanneer u gebruik maakt van de functie: Magnetroncombi.





6.3 Verwarmingsfuncties

Verwarmingsfunctie	Applicatie
0 Uit-stand	De oven is uitgeschakeld.

Verwarmingsfunctie	Applicatie
 Binnenverlichting	Om de lamp in te schakelen.
 Magnetron	Om eten te verwarmen en te koken. Het magnetronvermogen varieert van 100 - 1000 W.
 Grill + magnetron	Om gerechten korter te bereiden en tegelijkertijd een bruin korstje te geven. U kunt 2 niveaus van grillintensiteit instellen: laag en hoog.
 Grill	Voor het roosteren van dunne stukjes voedsel en voor het maken van toast.
 Vloeistoffen	Om dranken en soepen op te warmen. Het vermogensbereik is 800 - 1000 W.
 Opnieuw verwarmen	Om vooraf bereide maaltijden en delicaat voedsel te verwarmen. Het vermogensbereik is 300 - 700 W.
 Ontdooien	Om vlees, vis, fruit, taarten, brood en boter te ontdooien. Het vermogensbereik is 100 - 200 W.
 Smelten	Om chocolade en boter te smelten. Het vermogensbereik is 100 - 400 W.
 Popcorn	Om popcorn te bereiden. Het vermogensbereik is 700 - 1000 W.



7. KLOKFUNCTIES

7.1 Tabel met klokfuncties

Klokfunctie	Toepassing
 Tijdstip van de dag	Om het tijdstip van de dag weer te geven en te wijzigen. U kunt het tijdstip van de dag op elk gewenst moment wijzigen, ook als de oven uit staat.
 Duur	De duur van het koken instellen. Uitsluitend gebruiken als er een verwarmingsfunctie is ingesteld.
 Eindtijd	Om de uitschakeltijd van de oven in te stellen. Uitsluitend gebruiken als er een verwarmingsfunctie is ingesteld.
 Vertragingstijd	Combinatie van functies: Duur, Eindtijd.
 Kookwekker	Om een afteltijd in te stellen. Deze functie heeft geen invloed op de werking van de oven. Kookwekker - kan op elk gewenst moment worden ingesteld, ook als de oven uit staat.



7.2 Instellen: Tijdstip van de dag

Wacht bij eerste aansluiting op de stroom totdat het display het volgende weergeeft: **hr, 12:00**.
12 - knippert.



Stap 1	Draai de regelknop om het uur in te stellen.
Stap 2	 - druk hierop om te bevestigen. Op het display wordt het ingestelde uur weergegeven, alsook: min. 00 - knippert.
Stap 3	Draai de regelknop om de minuten in te stellen.
Stap 4	OK - druk hierop om te bevestigen. Op het display verschijnt de ingestelde tijd.
 - druk hier herhaaldelijk op om het tijdstip van de dag te wijzigen.  - knippert op het display.	

7.3 Functie instellen: Duur



Stap 1	Stel een verwarmingsfunctie in. Druk op: START .
---------------	---



Stap 2	 - druk herhaaldelijk.  - begint te knippen.
Stap 3	Draai de regelknop om de minuten in te stellen.  - druk hierop om te bevestigen.
Stap 4	Draai de regelknop om de uren in te stellen. Druk op: OK. Wanneer de ingestelde tijdsduur eindigt, klinkt er gedurende 2 min een geluidssignaal. De tijdinstelling knippert op het display. De oven wordt automatisch uitgeschakeld.
Stap 5	Druk op een willekeurige toets om het signaal uit te zetten.
Stap 6	Draai de knoppen naar de uitstand.
Deze functie is niet beschikbaar voor magnetronfuncties.	

7.4 Functie instellen: Eindtijd

Stap 1	Stel een verwarmingsfunctie in.
Stap 2	 - druk herhaaldelijk.  - begint te knippen.
Stap 3	Draai de regelknop om het uur in te stellen.  - druk om te bevestigen.
Stap 4	Draai de regelknop om de minuten in te stellen. START - druk om te bevestigen. Op de ingestelde eindtijd klinkt er gedurende 2 min een geluidssignaal. De tijdinstelling knippert op het display. De oven wordt automatisch uitgeschakeld.
Stap 5	Druk op een willekeurige toets om het signaal uit te zetten.
Stap 6	Draai de knoppen naar de uitstand.
Deze functie is alleen beschikbaar voor: Grill	





7.5 Functie instellen: Vertragingstijd

Stap 1	Stel een verwarmingsfunctie in. Druk op: START .
Stap 2	 - druk herhaaldelijk.  - begint te knippen.
Stap 3	Draai de regelknop om de minuten in te stellen voor de functie: Duur. Druk op:  .

Stap 4	Draai de regelknop om het uur in te stellen voor de functie: Duur. Druk op:  Op het display verschijnt: → .
Stap 5	Draai de regelknop om het uur in te stellen voor de functie: Eindtijd. Druk op:  .
Stap 6	Draai de regelknop om de minuten in te stellen voor de functie: Eindtijd. Druk op: START .
<p>Op het display verschijnt: → , → .</p> <p>De oven gaat later automatisch aan, werkt voor de ingestelde tijdsduur en stopt op de ingestelde eindtijd.</p> <p>Op de ingestelde eindtijd klinkt er gedurende 2 min een geluidssignaal. De tijdstelling knippert op het display. De oven gaat uit.</p>	
Stap 7	Druk op een willekeurige toets om het signaal uit te zetten.
Stap 8	Draai de knoppen naar de uitstand.
<p>U kunt de verwarmingsfunctie wijzigen nadat u de volgende functie hebt ingesteld: Vertragingstijd. Draai de knoppen naar de uitstanden om de volgende functie te stoppen: Vertragingstijd. Deze functie is alleen beschikbaar voor: Grill</p>	

7.6 Functie instellen: Kookwekker

De kookwekker kan zowel worden ingesteld bij een ingeschakelde of uitgeschakelde oven.

Stap 1	 - druk herhaaldelijk.  00 - knippert.
Stap 2	Draai aan de regelknop om de seconden en daarna de minuten in te stellen.
Stap 3	 - druk hierop om te bevestigen. Kookwekker - start automatisch na 5 seconden. Na 90% van de ingestelde tijd klinkt er een geluidssignaal.
Stap 4	Wanneer de ingestelde tijdsduur eindigt, klinkt er gedurende 2 min een geluidssignaal 00:00,  - knippert. Druk op een willekeurige toets om het signaal uit te zetten.

8. GEBRUIK VAN DE ACCESSOIRES



WAARSCHUWING!

Raadpleeg de hoofdstukken Veiligheid.

8.1 Accessoires plaatsen

Gebruik uitsluitend geschikt kookgerei en materiaal. Raadpleeg hoofdstuk 'Hints en tips', kookgerei en materiaal geschikt voor de magnetron.

Draaiplateauset:

Bereid voedsel altijd op de draaiplateauset.

Plaats de wieltjes rond de schacht van het draaiplateau. Plaats het draaiplateau op de rolgeleiding.

Gebruik alleen de draaiplateauset meegeleverd met de oven.

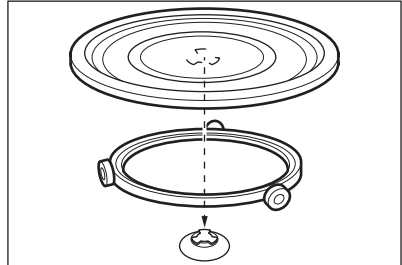

Grillrekset:

Plaats het grillrooster met de siliconen doppen op de draaiplateauset.

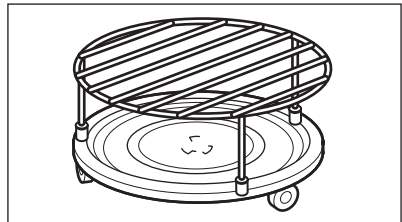

9. EXTRA FUNCTIES

9.1 Ga als volgt te werk voor gebruik: Kinderslot

Als de functie aanstaat, kan de oven niet per ongeluk worden geactiveerd.

Stap 1	Zorg ervoor dat de knop voor de verwarmingsfuncties in de uit-stand staat.
Stap 2	START , OK - houd tegelijkertijd 2 seconden ingedrukt.
Herhaal stap 2 om het Kinderslot uit te schakelen.	

9.2 Hoe te gebruiken: functievergrendeling

U kunt de functie alleen inschakelen als de oven in werking is. Wanneer de functie is ingeschakeld, kunnen de temperatuur- en tijdstellingen niet per ongeluk worden gewijzigd.

Stap 1	Stel een ovenfunctie in.
Stap 2	START , OK - houd tegelijkertijd 2 seconden ingedrukt. Het signaal klinkt. Loc verschijnt 5 seconden op het display.
Herhaal stap 2 om de Functievergrendeling uit te schakelen.	

Loc verschijnt op het display wanneer u de regelknop draait of op een willekeurige knop drukt wanneer de Functievergrendeling is ingeschakeld. Wanneer u aan de knop voor de ovenfuncties draait, stopt de oven.

Wanneer u de oven uitschakelt terwijl de Functievergrendeling is ingeschakeld, schakelt de Functievergrendeling automatisch over naar de Kinderslot. Raadpleeg 'Aanvullende functies', hoofdstuk 'Kinderslot gebruiken'.

9.3 Koelventilator

Als de oven in werking is, wordt de koelventilator automatisch ingeschakeld om de oppervlakken van de oven koel te houden. Als u de oven uitschakelt, kan de koelventilator blijven werken totdat de oven is afgekoeld.

10. AANWIJZINGEN EN TIPS



Raadpleeg de hoofdstukken Veiligheid.

10.1 Kookadviezen



De temperatuur en kooktijden in de tabellen zijn slechts als richtlijn bedoeld. Deze zijn afhankelijk van de recepten en de kwaliteit en de hoeveelheid van de gebruikte ingrediënten.

Uw oven kan anders bakken dan de oven die u tot nu toe gebruikt heeft. De onderstaande tabellen tonen aanbevolen verwarmingsfuncties en instellingen voor kooktijd voor specifieke soorten voedsel.

Als u voor een speciaal recept de instelling niet kunt vinden, zoek dan naar een soortgelijk recept.

10.2 Magnetronaanbevelingen



Laten we koken!

Leg het eten niet direct op het draaiplateau. Gebruik altijd kookgerei dat geschikt is voor de magnetron.

Plaats het kookgerei in het midden van het draaiplateau.

Zorg ervoor dat het voedsel en kookgerei op het draaiplateau op kamertemperatuur is. Contact met te warme of te koude voorwerpen kan het draaiplateau breken.

Draai het voedsel halverwege de ontdooi- en bereidingstijd om of roer het door.



Roer vloeibare gerechten zo nu en dan door.

Roer het voedsel voor het opdienen door.

Dek het voedsel voor bereiding en opwarming af.

Ga met de lepel eerst door de fles of het glas bij het verwarmen van dranken om een betere warmteverdeling te garanderen.





Plaats het voedsel in de oven zonder verpakkingsmateriaal. De verpakte kant-en-klaar-maaltijden kunnen alleen in de oven worden geplaatst als de verpakking magnetronbestendig is (raadpleeg de informatie op de verpakking).

 Bereiding met magnetron	 Ontdooien in de magnetron
<p>Bereid voedsel afgedekt. Als u een korst wilt, bereid dan het voedsel zonder het deksel.</p> <p>Bak de gerechten niet te gaar door het vermogen en de tijd te hoog in te stellen. Het voedsel kan uitdrogen, verbranden of brand veroorzaken.</p> <p>Gebruik de oven niet om eieren of slakken in hun schelpen te koken, omdat ze kunnen barsten. Prik het eigeel van gebakken eieren in voordat ze worden opgewarmd.</p> <p>Prik voedsel met huid of schil diverse malen in voordat u het bereidt.</p> <p>Snij groenten in stukjes van gelijke grootte.</p> <p>Nadat u de oven uitschakelt, neemt u het voedsel uit en laat u het een aantal minuten staan.</p>	<p>Plaats het bevroren, uitgepakte voedsel op een klein omgekeerd bord met een bakje eronder of op een ontdooirek of plastic zeef, zodat de dooivloeistof kan weglopen.</p> <p>Verwijder telkens de stukken die zijn ontdooid.</p> <p>Om groenten en fruit te koken zonder ze eerst te ontdooien, kunt u een hoger magnetronvermogen gebruiken.</p>





10.3 Voor de magnetron geschikt kookgerei en materialen

Gebruik in de magnetron alleen kookgerei en materiaal dat hiervoor bestemd is. Gebruik onderstaande tabel als referentie.

Controleer de specificaties van het kookgerei/materiaal voor gebruik.



Kookgerei/materiaal				
Ovenbestendig glas en porselein zonder metalen onderdelen, bijv. hittebestendig glas	✓	✓	✓	✓
Niet-ovenbestendig glas en porselein onder zilveren, gouden, platina of metalen laag/versieringen	✓	X	X	X
Glas en glaskeramiek van ovenbestendig/diepvriesbestendig materiaal	✓	✓	✓	✓

Downloaded from www.vandenborre.be

Kookgerei/materiaal				
Keramik en aardewerk zonder kwartz of metalen onderdelen en metaalhoudend glazuur	✓	✓	X	X
Keramik, porselein en aardewerk met ongeglazuurde onderkant of met kleine gaatjes, bijv. op handvaten	X	X	X	X
Tot 200 °C hittebestendige kunststof	✓	✓	X	X
Karton, papier	✓	X	X	X
Huishoudfolie	✓	X	X	X
Ovenfolie met magnetronveilige sluiting	✓	✓	X	X
Ovenschotels gemaakt van metaal, d.w.z. emaille, gietijzer	X	X	✓	X
Bakblikken, zwarte lak of met siliconen coating	X	X	✓	X
Kookgerei voor magnetrongebruik, bijv. pan voor knapperige gerechten	X	✓	X	X
Grillrekset	X	X	✓	✓

10.4 Grill

Alleen dunne stukken vlees of vis grillen.
 Warm de lege oven voor het koken voor.
 Plaats het voedsel op het hoge grillrooster.
 Gebruik de functie: Grill.

 GRILLEN	 (min)	 (min)
	1e kant	2e kant
Hele vis, 0,4 - 0,45 kg	10 - 20	10 - 20
Viskotelet	10 - 20	5 - 10
Brood met iets erop, 4 stuks	10 - 20	-
Gebakken kaas	5 - 15	5 - 15
Vissticks, gekoeld	10 - 20	5 - 15
Kippenborst	10 - 20	10 - 20
Zalmfilets, 0,15 kg	10 - 20	5 - 10
Geroosterd brood	5 - 10	-





10.5 Bereiding met magnetron





Tips voor de magnetron		
Bereidings-/ontdooiresultaten	Mogelijke oorzaak	Oplossing
Het eten is te droog.	Het vermogen was te hoog. De kooktijd was te lang.	Zet lager vermogen of/en kortere kooktijd.
Het eten is nog steeds niet ontdooid, heet of gekookt nadat de bereidingstijd is verstreken.	De kooktijd was te kort.	Stel langere kooktijd in. Het magnetronvermogen niet verhogen.
Het eten is oververhit aan de randen, maar nog niet voldoende gekookt in het midden.	Het magnetronvermogen was te hoog.	Zet lager vermogen en een langere kooktijd.





ONTDOOIJEN

Plaats de voedselcontainer op de bodem van de ruimte.

Downloaded from www.vandenborre.be





 VLEES/VIS Stel het vermogen in op 100 W, tenzij anders aangegeven.	 (kg)	 (min)	 Rusttijd (min)
Steak	0,2	6 - 8	5 - 10
Gehakt, ingesteld op 200 W	0,5	5 - 8	5 - 10
Kip	1	20 - 25	20 - 30
Kippenborst	0,15	5 - 7	10 - 15
Dijen van kippen	0,25	6 - 8	5 - 10
Vleugels van kippen	0,2	3 - 4	5 - 10
Hele vis	0,5	10 - 15	10 - 15
Visfilet	0,5	8 - 12	5 - 10





 ZUIVELPRODUCTEN Zet het vermogen op 100 W.	 (kg)	 (min)	 Rusttijd (min)
Boter	0,25	3 - 4	5 - 10
Geraspte kaas	0,2	1 - 2	10 - 15





 CAKE EN BROOD Stel het vermogen in op 200 W, tenzij anders aangegeven.		 (min)	 Rusttijd (min)
Plaatkoek, ingesteld op 100 W	1 stuk	2 - 3	5 - 15
Kwarktaart, ingesteld op 100 W	1 stuk	3 - 5	15 - 20
Droge cake, ingesteld op 100 W	1 stuk	1 - 2	-
Brood	1 kg	8 - 10	10 - 15





AANWIJZINGEN EN TIPS

Downloaded from www.vandenborre.be





 CAKE EN BROOD Stel het vermogen in op 200 W, tenzij anders aangegeven.		 (min)	 Rusttijd (min)
Gesneden brood	0,2 kg	1 - 2	5 - 10
Broodjes	4 stuks	1 - 2	5 - 10

 FRUIT	 (kg)	 POWER (W)	 (min)	 Rusttijd (min)
Fruit	0,3	100	5 - 10	5 - 10





 OPNIEUW VERWARMEN		 POWER (W)	 (min)	 Rusttijd (min)
Saus	200 ml	700	2 - 3	-
Soep	300 ml	700	4 - 5	-
Ingevroren kant-en-klaar-maaltijden	0,4 kg	600	10 - 15	2 - 5
Kant-en-klaargerecht	0,4 kg	600	6 - 9	2 - 5

 SMELTEN	 (kg)	 POWER (W)	 (min)	 Rusttijd (min)
Chocolade / Chocoladeglazuur	0,1	300	2 - 3	1 - 2
Boter	0,1	300	1 - 2	-





Downloaded from www.vanderborre.be







 VLOEISTOFFEN	 (ml)	 POWER (W)	 (min)
Melk	200	1000	1 - 1:30
Water	200	1000	1:30 - 2

Leg de zak met popcorn op het draaiplateau. Bereid een zak per keer. Stop de magnetron handmatig als het ploffen minder wordt (1 - 2 sec. tussen de ploffen).

 POPCORN	 (kg)	 POWER (W)	 (min)
Popcorn	0,9 - 0,10	1000	01:30 - 02:30

MAGNETRON

		 POWER (W)	 (min)	 Rusttijd (min)
Hele vis	0,5 kg	500	5 - 7	2 - 5
Visfilet	0,5 kg	400	3 - 4	2 - 5
Verse groenten	0,5 kg + 50 ml water	600	6 - 10	-
Groenten, ingevroren	0,5 kg + 50 ml water	600	10 - 15	-
Gepofte aardappelen	0,5 kg	600	7 - 10	-
Rijst	0,2 kg + 400 ml water	600	12 - 16	-
Babyvoeding in potjes	0,2 kg	200	1 - 2	-

 MAGNETRON				
		 POWER (W)	 (min)	 Rusttijd (min)
Babymelk, plaats een lepel in de fles	180 ml	600	0:20 - 0:40	-





Combimagnetronfunctie

Stel de functie in: Grill + magnetron.

Plaats het voedsel op het lage grillrooster.



Draai het voedsel halverwege de bereidingstijd om.







De staande tijd is 2 - 5 min.

		 POWER (W)	 Intensi- teitsni- veau grill	 (min)
Halve kip	2 x 0,6 kg	400	hoog	30 - 35
Kip	1,1 kg	300	hoog	30 - 35
Aardappelgratin	1,1 kg	300	laag	30 - 35
Lasagne	-	400	laag	25 - 35





10.6 Aanbevolen vermogensinstellingen voor verschillende soorten voedsel

De gegevens in de volgende tabel dienen slechts als richtlijn.

800 - 1000 W	
 Dichtschroeien aan het begin van het kookproces	 Verwarmen van vloeistof





500 - 700 W					
 Koken van groenten	 Eiergerechten koken	 Stoofpot sudderen	 Rijst laten sudderen	 Een maaltijd op een bord verwarmen	 Ontdooien en verwarmen van bevroren maaltijden

300 - 400 W		
 Smelten van kaas, chocolade, boter	 Koken/verwarmen van delicaat voedsel	 Doorgaan met koken

100 - 200 W				
 Babyvoeding verwarmen	 Ontdooien van brood	 Ontdooien van fruit en gebak	 Kaas, room en boter ontdooien	 Ontdooien van vlees, vis





10.7 Aanwijzingen voor testinstituten

Testen volgens IEC 60705.

MAGNETRON-FUNCTIE	 POWER (W)	 (kg)		 (min)	
Biscuitgebak	600	0.475	Draaiplaat- teuset	5 - 7	-
Gehaktbrood	500	0.9	Draaiplaat- teuset	18 - 20	-
Eiervla	500	1	Draaiplaat- teuset	15 - 17	-
Ontdooien van vlees	200	0.5	Draaiplaat- teuset	8 - 9	-



AANWIJZINGEN EN TIPS

Downloaded from www.vandenborre.be

Gebruik de functie: Grill + magnetron Gebruik het lage grillrooster.				
COMBIMAGNETRON-FUNCTIE	 POWER (W)	 Intensiteitsniveau grill	 (min)	
Aardappelgratin, 1,1 kg	300	laag	30 - 35	-
Kip, 1,1 kg	300	hoog	30 - 35	Doe het vlees in een ronde glazen kom.

11. ONDERHOUD EN REINIGING

11.1 Opmerkingen over schoonmaken

 Reinigings- middelen	Maak de voorkant van de oven schoon met een zachte doek, warm water en een mild reinigingsmiddel.
	Gebruik een reinigungsoplossing om metalen oppervlakken te reinigen.
	Reinig vlekken met een mild reinigingsmiddel.
 Dagelijks ge- bruik	Reinig de uitsparing telkens na gebruik. Vetophoping of andere resten kunnen brand veroorzaken. Reinig voorzichtig de bovenkant van de oven om resten en vet te verwijderen.
	Bewaar het voedsel niet langer dan 20 minuten in de oven. Droog de uitsparing na elk gebruik met een zachte doek.
 Accessoires	Reinig alle accessoires na elk gebruik en laat ze drogen. Wacht voor het reinigen tot het draaiplateau afgekoeld is. Er bestaat een risico dat het draaiplateau kan breken. Gebruik een zachte doek met warm water en een mild reinigingsmiddel. De accessoires niet in de afwasmachine reinigen.
	Reinig de antiaanbakaccessoires niet met agressieve reinigingsmiddelen of scherpe voorwerpen.

12. PROBLEEMOPLOSSING

12.1 Wat te doen in de volgende gevallen...

Neem in alle gevallen die niet in deze tabel zijn opgenomen contact op met een erkend servicecentrum.

 De oven gaat niet aan of warmt niet op	
Probleem	Controleer of de volgende zaken gelden...
U kunt de oven niet inschakelen of bedienen.	De oven is juist op een elektrische toevoer aangesloten.
De oven wordt niet warm.	De automatische uitschakeling is gedeactiveerd.
De oven wordt niet warm.	De zekering is doorgeslagen.
De oven wordt niet warm.	Het kinderslot staat uit.

 Onderdelen	
Probleem	Controleer of de volgende zaken gelden...
De lamp werkt niet.	De lamp is opgebrand. Neem contact op met een erkend servicecentrum.
De draaispitset maakt geluid.	Er zijn voedselresten onder de draaiplateauset.

 Foutcodes	
Op het display verschijnt...	Controleer of de volgende zaken gelden...
12:00	Er is een stroomstoring geweest. Stel de dag-tijd in.
Als het display een foutcode weergeeft die niet in deze tabel staat, schakelt u de zekering van het huis uit en weer in om de oven opnieuw te starten. Als de foutcode opnieuw optreedt, neemt u contact op met een erkend servicecentrum.	

12.2 Onderhoudsgegevens

Als u niet zelf het probleem kunt verhelpen, neem dan contact op met uw verkoper of een erkende serviceafdeling.

De contactgegevens van het servicecentrum staan op het typeplaatje. Het typeplaatje bevindt zich aan de voorkant van de binnenkant van de oven. Verwijder het typeplaatje niet uit de ovenruimte.

Wij adviseren u om de gegevens hier te noteren:	
Model (MOD.)
Productnummer (PNC)
Serienummer (S.N.)

13. ENERGIEZUINIGHEID

13.1 Energiebesparing





Deze oven bevat functies die u helpen energie te besparen tijdens het dagelijks koken.

Zorg ervoor dat de ovendeur gesloten is als u de oven in werking stelt. Open de ovendeur niet te vaak tijdens gebruik. Houd het deurrubber schoon en zorg ervoor dat het goed op zijn plaats vastzit.

Verwarm de oven indien mogelijk niet voor het koken voor.



Houd de onderbrekingen tussen het bakken zo kort mogelijk als u een aantal gerechten tegelijkertijd bereidt.

14. HET IS HEEL GEMAKKELIJK!

Maak uzelf vertrouwd met de pictogrammen op het bedieningspaneel		Maak uzelf vertrouwd met de symbolen uit de Snelstartgids	
	Om de klokfuncties en het magnetronvermogen in te stellen.	 Knop voor verwarmingsfuncties	 Bedieningsknop
START	Om een verwarmingsfunctie te starten, verlengt u de duur van de magnetronfunctie met 30 seconden.		
OK	Om te bevestigen.		



			
verwarmen/koken 100 - 1000 W	koken/bruinen intensiteit: laag/hoog	koken/bruinen	verwarmen van vloeistoffen 800 - 1000 W
			
opnieuw verwarmen 300 - 700 W	ontdooien 100 - 200 W	smelten 100 - 400 W	Popcorn maken 700 - 1000 W





Instellingen van de magnetron		Magnetrontips
Magnetronvermogen:	Maximumentijd:	Dek het voedsel voor bereiding en opwarming af. Draai het voedsel halverwege de ontdooi- en bereidingstijd om of roer het door. Plaats de lepel op de schaal bij het verwarmen van vloeistoffen. Plaats het voedsel in de oven zonder verpakkingsmateriaal (alleen veilig voor magnetron).
100 - 600 W	90 min	
> 600 W	7 min	
Elke stap op de knop = 100 W		

Verwarmingsfunctie instellen		
		START

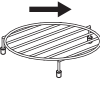

HET IS HEEL GEMAKKELIJK!

Downloaded from www.vandenborre.be

Functie instellen: Magnetron			
			START





Functie instellen: Magnetroncombi			
			
			START

🕒 De tijd instellen en wijzigen			
12:00 hr min		12:00 hr min	



→ De duur instellen			
Druk herhaaldelijk:  → - begint op het display te knipperen.			
→ 00:00 hr min		→ 00:00 hr min	

🔔 De timer instellen:			
Druk herhaaldelijk:  🔔 - begint op het display te knipperen.			

Downloaded from www.yandenborre.be

 De timer instellen:			
	  hr min		OK

15. MILIEUBESCHERMING

Recycleer de materialen met het symbool . Gooi de verpakking in een geschikte afvalcontainer om het te recyclen. Bescherm het milieu en de volksgezondheid en recycleer op een correcte manier het afval van elektrische en elektronische apparaten. Gooi apparaten gemarkeerd met het symbool  niet weg met het huishoudelijk afval. Breng het product naar het milieustation bij u in de buurt of neem contact op met de gemeente.

www.aeg.com/shop



Downloaded from www.vandenberg.be

867533895-C-312020

