

▶ KKK884500
KKE884500

NL Handleiding
Automatisch koffiezetapparaat

USER MANUAL



AEG

VOOR PERFECTE RESULTATEN

Bedankt dat u voor dit AEG product heeft gekozen. Dit apparaat is ontworpen om vele jaren uitstekend te presteren, met innovatieve technologieën die het leven gemakkelijker helpen maken – functies die gewone apparaten wellicht niet hebben. Neem een paar minuten de tijd om het door te lezen zodat u er optimaal van kunt profiteren.

Bezoek onze website voor:



tips en adviezen, downloaden van onze folders, oplossen van mogelijke storingen, info omtrent de klantenservice.

www.aeg.com



registratie van uw product en betere service:

www.aeg.com/productregistration



aanschaf van accessoires, gebruiksgoederen en originele onderdelen voor uw toestel:

www.aeg.com/shop

KLANTENSERVICE EN ONDERHOUD

Het wordt geadviseerd altijd originele onderdelen te gebruiken.

Bij contact met de Klantenservice altijd de volgende gegevens vermelden.

Deze gegevens staan vermeld op het typeplaatje.

Model, nummer van het apparaat (PNC), serienummer.

Wijzigingen voorbehouden

INHOUDSOPGAVE

INLEIDING	4
In deze aanwijzingen gebruikte symbolen.....	4
Letters tussen haakjes.....	4
Problemen en reparaties.....	4
VEILIGHEID	4
Belangrijke waarschuwingen voor de veiligheid.....	4
Gebruik conform de bestemming.....	6
Gebruiksaanwijzingen	6
BESCHRIJVING VAN HET APPARAAT	6
Beschrijving van het apparaat	6
Beschrijving van het bedieningspaneel.....	6
Beschrijving van het melkreservoir en de accessoires.....	6
VOORBEREIDENDE WERKZAAMHEDEN	7
Controle van het transport.....	7
Installatie van het apparaat	7
Aansluiting van het apparaat.....	7
EERSTE GEBRUIK VAN HET APPARAAT	7
INSHAKELING EN OPWARMING	8
KOFFIE ZETTEN (MET KOFFIEBONEN)	8
DE HOEVEELHEID KOFFIE IN HET KOPJE WIJZIGEN	9
DE MAALGRAAD REGELEN	9
ESPRESSOKOFFIE ZETTEN MET VOORGEMALEN KOFFIE (IN PLAATS VAN KOFFIEBONEN)	10
AFGIFTE VAN HEET WATER	10
DE HOEVEELHEID HEET WATER WIJZIGEN ..	10
CAPPUCCINO BEREIDEN	10
DE HOEVEELHEID KOFFIE EN MELK VOOR CAPPUCCINO WIJZIGEN	11
De hoeveelheid melk wijzigen.....	11
De hoeveelheid koffie wijzigen	11
MEERDERE KOPPEN KOFFIE ZETTEN MET DE KAN-FUNCTIE	12
DE PARAMETERS VAN DE KAN-FUNCTIE WIJZIGEN	12
REINIGING	13
Reiniging van het apparaat.....	13
Reiniging van het koffiedikreservoir	13
Reiniging van het drupbakje.....	13
Reiniging van de watertank	13
Reiniging van de spuitmonden	13
Reiniging van de trechter voor het inbrengen van de voorgegemalen koffie.....	13
Reiniging van de binnenkant van het apparaat	13
Reiniging van de koffiezetteenheid	14
Reiniging van het melkreservoir	14
Reiniging van de koffiekkan.....	15
DE MENUPARAMETERS WIJZIGEN EN INSTELLEN	15
Instelling van de taal.....	15
Spoelen.....	15
Wijziging van de uitschakeltijd	15
Instelling van de klok	16
Instelling van het tijdstip van automatische inschakeling.....	16
Wijziging van de koffietemperatuur.....	16
Programmering van de hardheid van het water.....	16
Programmering koffie.....	16
Programmering cappuccino	16
Programmering kan.....	16
Programmering water	17
Ontkalking	17
Herstellen van de fabrieksinstellingen (reset)	17
Statistiek-modus.....	17
Zoemer	18
Contrastregeling	18
UITSCHAKELING VAN HET APPARAAT	18
TECHNISCHE GEGEVENS	18
MELDINGEN OP HET DISPLAY	18
OPLOSSING VAN PROBLEMEN	19

INLEIDING

In deze aanwijzingen gebruikte symbolen

De belangrijke waarschuwingen gaan van deze symbolen vergezeld. Deze waarschuwingen moeten beslist worden opgevolgd. Veronachtzaming van de vermelde aanwijzingen kan elektrische schokken, ernstig letsel, brandwonden, brand of schade aan het apparaat veroorzaken.



Gevaar!

Veronachtzaming kan de oorzaak zijn of is de oorzaak van letsels door elektrische schokken met gevaar voor het leven.



Attentie!

Veronachtzaming kan de oorzaak zijn of is de oorzaak van letsel of schade aan het apparaat.



Gevaar brandwonden!

Veronachtzaming kan de oorzaak zijn of is de oorzaak van brandwonden of verbrandingen.

VEILIGHEID

Belangrijke waarschuwingen betreffende de veiligheid

Het apparaat mag niet worden gebruikt door personen (inclusief kinderen) met verminderde lichamelijke, zintuiglijke of verstandelijke vermogens of met gebrek aan ervaring en kennis, tenzij zij onder toezicht staan van, of, met betrekking tot het veilig gebruik van het apparaat geïnstrueerd worden door, een persoon die verantwoordelijk is voor hun veiligheid.

Kinderen moeten onder toezicht staan om ervoor te zorgen dat ze niet met het apparaat spelen.

De reiniging en het onderhoud dient door de gebruiker te worden gedaan; kinderen zonder toezicht mogen dit niet doen.

Bij het schoonmaken het apparaat nooit in water onderdompelen.

Dit apparaat is uitsluitend bestemd voor huishoudelijke doeleinden. Gebruik in de volgende ruimten/situaties is niet voorzien: ruimten ingericht als keuken voor het personeel van winkels, kantoren en andere werkzones, vakantieboerderijen, hotels, motels en andere logiesgelegenheden, kamerverhuurders.

Laat een beschadigde stekker of snoer uitsluitend vervangen door de Technische Service om gevaar te voorkomen.



Nota Bene:

Dit symbool onderstreept handige tips en belangrijke informatie voor de gebruiker.

Letters tussen haakjes

De letters tussen haakjes komen overeen met de legenda in de Beschrijving van het apparaat (pag. 3).

Problemen en reparaties

Volg, in geval van problemen, de aanwijzingen op in de paragrafen "Meldingen op het display" en "Oplossing van problemen". Als deze ondoeltreffend mochten blijken, wordt geadviseerd om de klantenservice te raadplegen. Wendt u zich voor reparaties uitsluitend tot de Technische Service.

ALLEEN VOOR EUROPESE MARKTEN:

Dit apparaat kan gebruikt worden door kinderen met een leeftijd vanaf 8 jaar mits onder toezicht of mits ze aanwijzingen ontvangen hebben over het veilig gebruik van het apparaat en de betrokken gevaren begrijpen. De handelingen voor reiniging en onderhoud door de gebruiker dienen niet door kinderen verricht te worden, tenzij ze ouder zijn dan 8 jaar en onder toezicht handelen.

Houd het apparaat en diens snoer buiten het bereik van kinderen onder de leeftijd van 8 jaar.

Het apparaat kan worden gebruikt door personen met verminderde lichamelijke, zintuiglijke of geestelijke mogelijkheden of met gebrek aan ervaring en kennis mits onder toezicht of mits ze aanwijzingen ontvangen hebben over het veilig gebruik van het apparaat en de betrokken gevaren begrijpen.

Kinderen mogen niet met het apparaat spelen.

Trek altijd de stekker uit het stopcontact indien het apparaat onbeheerd blijft en tijdens montage, demontage en schoonmaak van het apparaat.



De oppervlakken waar dit symbool op is aangebracht, worden warm tijdens het gebruik (het symbool is slechts op bepaalde modellen aanwezig).



Gevaar! Aangezien het apparaat met elektrische stroom werkt, dient men zich aan de volgende veiligheidsvoorschriften te houden:

- Raak het apparaat nooit met vochtige of natte handen aan.
- Raak de stekker nooit met vochtige of natte handen aan.
- Controleer of het gebruikte stopcontact altijd vrij toegankelijk is, want alleen op die manier kan de stekker indien nodig meteen verwijderd worden.
- Trek nooit aan het snoer om schade te voorkomen.
- Pak de stekker vast en trek hem uit het stopcontact.
- Zet de hoofdschakelaar (A23) aan de zijkant in de stand 0 om het apparaat volledig uit te schakelen.
- Probeer de defecten van het apparaat niet eigenhandig te repareren.

Schakel het apparaat uit met de hoofdschakelaar (A23), verwijder de stekker uit het stopcontact en wendt u zich tot de Technische Service.



Attentie! Bewaar het verpakkingsmateriaal (plastic zakjes, piepschuim, e.d.) buiten het bereik van kinderen.



Gevaar brandwonden! Dit apparaat produceert heet water en wanneer het werkt kan er waterdamp gevormd worden.

Let op dat u niet in contact komt met waterspatten of hete stoom. Gebruik de knoppen of handgrepen.



Attentie! Steunt u niet op het apparaat wanneer het uit het meubel is getrokken.

Plaats geen voorwerpen op het apparaat die vloeistoffen, ontvlambare of corrosieve materialen bevatten, gebruik het accessoirevak voor het opbergen van de accessoires die nodig zijn voor het zetten van koffie (bijvoorbeeld het maatschepje).

Plaats geen grote voorwerpen die bewegingen kunnen verhinderen of instabiele voorwerpen op het apparaat.



Attentie! Gebruik het huishoudelijke apparaat niet wanneer het uit zijn nis is getrokken: wacht altijd tot het apparaat inactief is alvorens het uit te trekken.

Het regelen van de maalgraad vormt hierop een uitzondering,

wat namelijk bij uitgetrokken apparaat moet gebeuren (zie hoofdstuk “De maalgraad regelen”).



Nota Bene: Gebruik uitsluitend originele of door de fabrikant aanbevolen accessoires en reserveonderdelen.

Gebruik conform de bestemming

Dit apparaat is gemaakt voor het zetten van koffie en het verwarmen van drankjes.

Elk ander gebruik moet als oneigenlijk beschouwd worden.

Dit apparaat is niet geschikt voor commercieel gebruik.

De fabrikant aanvaardt geen aansprakelijkheid voor schade veroorzaakt door oneigenlijk gebruik van het apparaat.

Dit apparaat kan geïnstalleerd worden boven een inbouwmagneetron, als deze aan de bovenkant voorzien is van een koelventilator (maximumvermogen van de magneetron 3 kW).

Gebruiksaanwijzingen

Lees deze aanwijzingen aandachtig door alvorens het apparaat te gebruiken.

- Bewaar deze aanwijzingen zorgvuldig.
- Veronachtzaming van deze aanwijzingen kan leiden tot letsel aan personen en schade aan het apparaat.

De fabrikant aanvaardt geen aansprakelijkheid voor schade veroorzaakt door veronachtzaming van deze gebruiksaanwijzingen.



Nota Bene: Het apparaat is voorzien van een koelventilator. Deze treedt in werking wanneer koffie, stoom of heet water wordt afgegeven. Na enkele minuten gaat de ventilator automatisch uit.

BESCHRIJVING VAN HET APPARAAT

Beschrijving van het apparaat

(pag. 3 - A)

- A1. Opzetvlak kopjes
- A2. Servicedeurtje
- A3. Koffietoevoerlaatje
- A4. Koffiedikreservoir
- A5. Koffiezeteenheid
- A6. Verlichting opzetvlak kopjes
- A7. Inschakel-/standbyknop
- A8. Bedieningspaneel
- A9. Kan
- A10. Sputmond warm water en stoom
- A11. IEC connector
- A12. Watertank

A13. Afgiftegroep koffie (verstelbaar in de hoogte)

A14. Drupbakje

A15. Deksel van koffiebonereservoir

A16. Koffiebonereservoir

A17. Regelknop maalgraad

A18. Klepje van trechter voor gemalen koffie

A19. Maatschepje

A20. Opbergruimte maatschepje

A21. Trechter voor inbrengen voorgemalen koffie

A22. Netsnoer

A23. ON/OFF hoofdschakelaar

A24. Accessoirevak

Beschrijving van het bedieningspaneel

(pag. 3 - B)



Nota Bene: Op het bedieningspaneel gaan alleen de iconen B6, B7, B8, B9 en B14 met betrekking tot de geactiveerde commando's oplichten.



Nota Bene: Om de pictogrammen te activeren, is een lichte aanraking voldoende.

- B1. Display: helpt de gebruiker bij het gebruik van het apparaat.
- B2. Pictogram voor het activeren of inactiveren van de instelmodus van de menuparameters
- B3. Pictogram voor het in-/uitschakelen van de verlichting A6
- B4. Pictogram voor de selectie van de smaak van de koffie
- B5. Pictogram voor de selectie van de gewenste soort koffie (espressokopje, klein kopje, kopje medium, grote kop, beker)
- B6. Pictogram ESC om de geselecteerde modus af te sluiten
- B7-B8. Pictogrammen om het menu in beide richtingen te doorlopen en de verschillende werkwijzen weer te geven.
- B9. Pictogram OK om de geselecteerde functie te bevestigen
- B10. Pictogram voor de afgifte van een kop koffie
- B11. Pictogram voor de afgifte van twee koppen koffie
- B12. Pictogram voor de afgifte van cappuccino
- B13. Pictogram voor de afgifte van heet water
- B14. Pictogram “Kan” om meerdere koppen koffie rechtstreeks in de kan te zetten (bijgevoegd)

Beschrijving van het melkreservoir en de accessoires

(pag. 3 - C)

- C1. Schuifje melkopschuiminrichting
- C2. Handgreep van het melkreservoir
- C3. Toets CLEAN

- C4. Melkopvoerpijpje
- C5. Afgiftepijpje opgeschuimde melk
- C6. Melkopschuiminrichting
- C7. Waterpijpje
- C8. Kwastje voor de reiniging

VOORBEREIDENDE WERKZAAMHEDEN

Controle van het transport

Controleer, na de verpakking te hebben verwijderd, of het apparaat intact is en alle accessoires aanwezig zijn.

Gebruik het apparaat niet indien schade wordt geconstateerd.

Wendt u zich tot de Technische Service.

Installatie van het apparaat



Attentie!

- De installatie moet verricht worden door een vakkundig technicus overeenkomstig de geldende plaatselijke voorschriften (zie par. "Installatie (inbouw)").
- De verpakkingselementen (plastic zakken, polyester, e.d.) moeten buiten het bereik van kinderen gehouden worden.
- Installeer het huishoudelijke apparaat nooit in vertrekken waar de temperatuur tot 0° C kan zakken.
- Pas zo snel mogelijk de waarden van de hardheid van het water aan volgens de aanwijzingen in "Programmering van de hardheid van het water".

Aansluiting van het apparaat



Gevaar! Controleer of de netspanning overeenkomt met de spanning aangeduid op het gegevensplaatje aan de onderkant van het apparaat.

Sluit het apparaat alleen aan op een volgens de regels geïnstalleerd stopcontact met een minimaal vermogen van 10A en voorzien van een doeltreffende aarding.

Indien de stekker niet in het stopcontact past, het stopcontact door een vakman laten vervangen door een stopcontact van het geschikte type.

Voor het in acht nemen van de veiligheidsrichtlijnen, moet tijdens de installatie een meerpolige schakelaar met een minimumafstand tussen de contacten van 3 mm worden gebruikt.

Gebruik geen meervoudige contactdozen of verlengsnoeren.



Attentie! Er moeten uitschakelvoorzieningen in het stroomnet aanwezig zijn die voldoen aan de nationale installatievoorschriften.

Verwerking van het apparaat



Het apparaat niet met het normale huisvuil vernietigen maar via een officieel centrum voor gescheiden vuilinzameling.

EERSTE GEBRUIK VAN HET APPARAAT

- Op de fabriek is er koffie gebruikt tijdens de controle van de machine; het is dus normaal als u sporen van koffie in de koffiemolen aantreft.
- Pas zo snel mogelijk de waarden van de hardheid van het water aan volgens de procedure "Programmering van de hardheid van het water".
 1. Sluit het apparaat op het elektriciteitsnet aan. Stel de gewenste taal in.
 2. Gebruik voor het instellen van de taal de pictogrammen < > (B7 en B8) tot de gewenste taal wordt verkregen (fig. 2). Wanneer op het display de volgende melding verschijnt: "DRUK OK VOOR NEDERLANDS", houd dan minstens 3 seconden het pictogram OK (B9) (fig. 3) ingedrukt tot de melding "NEDERLANDS INGESTELD" verschijnt. Als een niet gewenste taal wordt geselecteerd, volg dan de aanwijzingen in hoofdstuk "Wijziging van de taal". Als uw taal niet beschikbaar is, kiest u dan een andere taal die vermeld is op het display. In de aanwijzingen wordt de Engelse taal als uitgangspunt genomen. Volg hierna de aanwijzingen die op het display worden aangegeven:
 3. Na 5 seconden geeft het apparaat weer "VUL TANK!": verwijder de tank (fig. 4), spoel hem en vul hem met schoon water zonder de streep MAX te overschrijden. Plaats de tank terug en duw hem goed aan.
 4. Plaats vervolgens een kopje onder het waterpijpje (fig. 5). (Als het waterpijpje niet is ingebracht, toont het apparaat de melding "PLAATS WATERPIJPJE". Bevestig dit pijpje zoals getoond in figuur 5. Het apparaat toont "HEET WATER DRUK OK". Druk op het pictogram OK (B9) (fig. 6) en na enkele seconden loopt een beetje water uit het pijpje.
 5. Het apparaat toont "UITZETTEN WACHT AUB..." en het apparaat gaat uit.
 6. Trek het apparaat naar buiten bij de hiervoor bestemde handgrepen (fig. 7): open het deksel en vul het koffiebonenreservoir, sluit het deksel en duw het apparaat weer naar binnen. Nu is het apparaat klaar voor het normale gebruik.



Attentie! Gebruik nooit voorgemalen koffie, oploskoffie, gekarameliseerde koffiebonen of andere voorwerpen die het apparaat kunnen beschadigen.



Nota Bene: Bij het eerste gebruik, is het noodzakelijk 4-5 kopjes koffie en 4-5 cappuccino's te zetten voordat een bevredigend resultaat wordt verkregen.



Nota Bene: Bij elke inschakeling m.b.v. de ON/OFF hoofdschakelaar (A23), zal het apparaat de functie "AUTO-DIAG-NOSE" starten om vervolgens uit te schakelen; om het apparaat opnieuw in te schakelen, moet op de inschakel-/standbyknop (A7) gedrukt worden (fig. 7).

INSCHAKELING EN OPWARMING

Elke keer dat het apparaat wordt ingeschakeld, wordt automatisch een opwarmings- en spoelcyclus uitgevoerd die niet onderbroken kan worden.

Het apparaat is alleen na uitvoering van deze cyclus klaar voor gebruik.



Gevaar brandwonden! Tijdens het spoelen loopt een beetje warm water uit de spuitmonden van de afgiftegroep van de koffie.

Druk, om het apparaat in te schakelen op de inschakel-/standbyknop (fig. 7): op het display verschijnt de melding "VERWARMEN WACHT AUB...".

Na het opwarmen toont het apparaat een andere melding: "SPOELEN";

Het apparaat is op temperatuur wanneer op het display "KOPIE MEDIUM NORMAAL" verschijnt.

Als na circa 2 minuten op geen enkel pictogram is gedrukt, verschijnt op het display de tijd (indien ingesteld) (zie paragraaf "Instelling van de klok").

Als de tijd niet is ingesteld, toont het apparaat de laatst ingestelde functies.

Als op een willekeurig pictogram wordt gedrukt, verschijnt opnieuw "KOPIE MEDIUM NORMAAL"; het apparaat is opnieuw gereed om koffie te zetten.

KOFFIE ZETTEN (MET KOFFIEBONEN)



1. Het apparaat is in de fabriek ingesteld om koffie met een normaal aroma af te geven.

Het is mogelijk koffie met extra mild, mild, sterk of extra sterk aroma te zetten, en met de optie van voorgemalen koffie. Druk, om het gewenste aroma te selecteren, meerdere malen op het pictogram  (B4) (fig. 10): het ge-

wenste aroma verschijnt op het display.

2. Zet één kopje onder de afgiftegroep om 1 koffie te zetten of 2 kopjes om 2 koffie te zetten (fig. 13).

Om een smeuijger crème te verkrijgen, de afgiftegroep zo dicht mogelijk bij de kopjes brengen, door hem omlaag te zetten (fig. 12).

3. Druk op het pictogram  (B5) (fig. 11) om het gewenste soort koffie te selecteren: espressokopje, klein kopje, kopje medium, grote kop, beker). Druk vervolgens op het pictogram  (B10) als u één koffie wilt zetten en op het pictogram  (B11) (fig. 13) als u 2 koffie wilt zetten.

Het apparaat maalt nu de koffiebonen en geeft de koffie af in het kopje.

Zodra de vooraf ingestelde hoeveelheid koffie is verkregen, onderbreekt het apparaat de automatische afgifte en voert het koffiedik af naar het koffiedikreservoir.

4. Na enkele seconden is het apparaat opnieuw klaar voor gebruik.

5. Druk, om het apparaat uit te schakelen, op de inschakel-/standbyknop (A7) (fig. 7):

(Vóór het uitschakelen, voert het apparaat automatisch een spoeling uit: let op dat u zich niet verbrandt).

OPMERKING 1: Als de koffie druppelsgewijs of helemaal niet afgegeven wordt, raadpleeg dan het hoofdstuk "Regeling van de maalgraad".

OPMERKING 2: Als de koffie te snel afgegeven wordt en de crème niet bevredigend is, raadpleeg dan het hoofdstuk "Regeling van de maalgraad".

OPMERKING 3: Tips om warmere koffie te verkrijgen:

- Ga te werk zoals beschreven in het hoofdstuk "De menuparameters wijzigen en instellen", functie "Spoeling".
- Gebruik geen te dikke kopjes, omdat deze te veel warmte aan de koffie onttrekken, tenzij ze voorverwarmd worden.
- Gebruik kopjes die zijn voorverwarmd door ze met warm water af te spoelen.

OPMERKING 4: Op elk moment kan de afgifte van koffie onderbroken worden door opnieuw op het eerder geselecteerde pictogram te drukken, dat verlicht blijft tijdens de werking.

OPMERKING 5: Als u, zodra de afgifte is beëindigd, de hoeveelheid koffie in de kop wilt verhogen, moet u het eerder geselecteerde pictogram binnen 3 seconden na afloop van de afgifte ingedrukt houden).

OPMERKING 6: wanneer op het display de volgende melding verschijnt: "VUL TANK!" moet de watertank worden gevuld, want anders geeft het apparaat geen koffie af.

(Het is normaal dat er nog wat water in het reservoir staat).

OPMERKING 7: na elke 14 enkele kopjes koffie (of 7 dubbele), toont het apparaat de melding: "LEEG KOFFIEDIKRESERVOIR".

Het apparaat meldt 72 uur na de eerste afgifte dat het reservoir geleegd moet worden, ook wanneer het niet vol is (met het oog op de correcte 72-uur aftelling mag de hoofdschakelaar nooit in de uitscha-

kelstand 0 worden gezet).

Open, voor de reiniging, het deurtje vooraan door aan de afgiftegroep te trekken (fig. 26), neem vervolgens het drupbakje uit (fig. 27) en maak het schoon.

Wanneer gereinigd wordt, moet het drupbakje altijd volledig verwijderd worden.

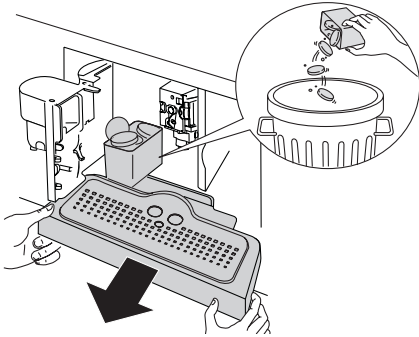

Attentie! wanneer het drupbakje wordt verwijderd, moet het koffiedikreservoir VERPLICHT geleegd worden. Als deze handeling niet wordt verricht, kan het apparaat verstopt raken.

OPMERKING 8: wanneer het apparaat koffie afgeeft, mag de watertank nooit verwijderd worden.

Mocht dit toch gebeuren, dan slaagt het apparaat er niet meer in koffie te zetten en verschijnt de melding: "MAALT TE FIJN MAALGRAAD INSTELLEN DRUK OK" en vervolgens "VUL TANK!". Controleer vervolgens het niveau van het water in de tank en breng de tank in.

Breng, om het apparaat weer op te starten, het waterpijpe in als dit nog niet gebeurd is (fig. 5), druk op het pictogram OK (B9) en het display toont "HEET WATER DRUK OK".

Druk binnen enkele seconden op het pictogram OK (B9) en laat het water gedurende circa 30 seconden uit het waterpijpe weglopen. Na afgifte geeft het apparaat automatisch weer de ingestelde basiswerkwijzen weer.



Nota Bene: Het apparaat kan vragen om de handeling meerdere malen te herhalen, namelijk totdat alle lucht uit het hydraulische circuit is verwijderd.



Nota Bene: Als de hierboven beschreven handeling niet correct wordt uitgevoerd of als het apparaat wordt uitgezet, kan het display weer de ingestelde basisfuncties weergeven, ook al is het probleem feitelijk nog aanwezig.

DE HOEVEELHEID KOFFIE IN HET KOPJE WIJZIGEN

Het apparaat is vooraf ingesteld in de fabriek om automatisch de volgende soorten koffie af te geven:

- espressokopje
- klein kopje
- kopje medium
- grote kop
- beker

Ga als volgt te werk om de hoeveelheid te wijzigen:

- Druk op het pictogram  (B2) om het menu te openen, druk op de pictogrammen < > (B7) en (B8) (fig. 2) totdat de volgende melding verschijnt: "KOFFIEPROGRAMMA".
- Druk op het pictogram OK (B9).
- Selecteer het soort koffie dat gewijzigd moet worden m.b.v. de pictogrammen < > (B7) en (B8).
- Druk op het pictogram OK (B9) om het soort koffie dat gewijzigd moet worden te bevestigen.
- Gebruik de pictogrammen < > (B7) en (B8), om de gewenste hoeveelheid koffie te wijzigen. De voortgangsbalk geeft de geselecteerde hoeveelheid koffie aan.
- Druk opnieuw op het pictogram OK (B9) om te bevestigen (of op het pictogram B6) om te annuleren).
- Druk twee maal op het pictogram ESC (B6) om het menu af te sluiten. Nu is het apparaat volgens de nieuwe instellingen geprogrammeerd en klaar voor gebruik.

DE MAALGRAAD REGELEN

De koffiemolen hoeft niet te worden geregeld, omdat dit reeds in de fabriek is gebeurd; indien u evenwel na de eerste kopjes vaststelt dat te koffie te snel of te langzaam (druppelsgewijs) wordt afgegeven, moet de maalgraad worden geregeld met behulp van de regelknop van de maalgraad (fig. 14).



Attentie! De regelknop van de maalgraad mag alleen verdraaid worden wanneer de koffiemolen in werking is.

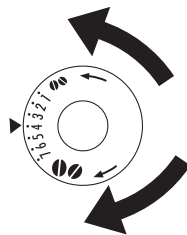

Om een langzamere koffieafgifte en een betere crème te verkrij-

gen, één klik linksom draaien (=koffiebonen fijner gemalen). Om een snellere koffieafgifte te verkrijgen (niet druppelsgewijs), één klik rechtsom draaien (=koffiebonen grover gemalen).

KOFFIE ZETTEN MET VOORGEMALLEN KOFFIE (IN PLAATS VAN KOFFIEBONEN)

- Druk op het pictogram  (B4) (fig. 10) en selecteer de functie voorgemalen koffie.
 - Trek het apparaat naar buiten bij de hiervoor bestemde handgrepen (fig. 7).
 - Til het dekseltje in het midden op, breng in de trechter een maatschepje voorgemalen koffie in; duw het apparaat naar binnen en ga te werk zoals beschreven in "Koffie zetten (met koffiebonen)."
- NB: Er kan telkens 1 koffie gezet worden door te drukken op het pictogram  (B10).
- Als men na het zetten van koffie met voorgemalen koffie, weer koffie wil zetten met koffiebonen, moet de functie voorgemalen koffie uitgeschakeld worden door nogmaals te drukken op het pictogram  (B4).

OPMERKING 1: Doe nooit voorgemalen koffie in het apparaat wanneer dit uitgeschakeld is, om te voorkomen dat de koffie verloren gaat in het apparaat.



OPMERKING 2: Breng nooit meer dan 1 maatschepje in, want anders zet het apparaat geen koffie.

OPMERKING 3: Gebruik uitsluitend het bijgevoegde maatschepje.

OPMERKING 4: Doe in de trechter uitsluitend voorgemalen koffie voor espressoapparaten.

OPMERKING 5: Indien meer dan één maatschepje voorgemalen koffie ingebracht wordt en de trechter verstopt raakt, gebruik dan een mes om de koffie te doen zakken, en verwijder en reinig vervolgens de zetgroep en het apparaat zoals beschreven in de paragraaf "Reiniging van de koffiezettenheid".

AFGIFTE VAN HEET WATER



- Controleer altijd of het apparaat klaar is voor gebruik.
- Controleer of de waterafgiftegroep vastgehaakt is aan de spuitmond (fig. 21).
Plaats een kan onder de afgiftegroep (fig. 22).
- Druk op het pictogram  (B13) (fig. 23). Het apparaat toont de melding "HEET WATER DRUK OK". Druk op het pictogram OK (B9) en het hete water zal uit de afgiftegroep in de kan lopen (Laat niet langer dan 2 minuten achter elkaar heet water afgeven). Druk op het pictogram  (B13) of

het pictogram ESC (B6) om te onderbreken. Het apparaat onderbreekt de afgifte zodra de vooraf ingestelde hoeveelheid is bereikt.

DE HOEVEELHEID HEET WATER WIJZIGEN

Het apparaat is in de fabriek ingesteld om automatisch 200ml heet water af te geven.

Indien u deze hoeveelheden wenst te wijzigen, als volgt te werk gaan:

- Plaats een kan onder de afgiftegroep (fig. 22).
- Druk op het pictogram  (B2) om het menu te openen, druk op de pictogrammen  (B7) en (B8) (fig. 2) totdat de volgende melding verschijnt: "HEETWATER PROGRAMMA".
- Druk op het pictogram OK (B9) om te bevestigen.
- Selecteer de gewenste hoeveelheid water m.b.v. de pictogrammen  (B7) en (B8). De voortgangsbalk geeft de geselecteerde hoeveelheid water aan.
- Druk op het pictogram OK (B9) om te bevestigen (of op het pictogram (B6) om te annuleren).
- Druk twee maal op het pictogram ESC (B6) om het menu af te sluiten.
- Nu is het apparaat volgens de nieuwe instellingen geprogrammeerd en klaar voor gebruik.

CAPPUCCINO BEREIDEN

 **Nota Bene:** De hoeveelheid koffie die men wenst te gebruiken voor een kopje cappuccino, moet ingesteld worden in de functie van het menu "Cappuccinoprogramma".

- Selecteer het gewenste koffiaroma om de cappuccino te bereiden, door te drukken op het pictogram  (B4).
- Neem het deksel van het melkreservoir af.
- Vul het reservoir met circa 100 gram melk per cappuccino die men wenst te bereiden (fig. 15), en overschrijd hierbij niet het niveau MAX (komt overeen met ongeveer 750ml), aangegeven op het reservoir.
Gebruik bij voorkeur magere of halvolle melk op koelkasttemperatuur (ongeveer 5°C).
- Zorg ervoor dat het opvoerbuisje goed in het rubbertje is aangebracht (fig. 16); plaats het deksel weer op het melkreservoir.
- Plaats het schuifje van het melkreservoir (C1) tussen de opschriften CAPPUCCINO en CAFFELATTE (koffie verkeerd) die op het deksel van het melkreservoir zijn gestempeld.
Het is mogelijk om het soort schuim te regelen: door het schuifje iets in de richting van het opschrift CAFFELATTE te

verplaatsen, verkrijgt men een compacter soort schuim. Door het schuifje echter naar het opschrift CAPPUCCINO te verschuiven, verkrijgt men een minder dicht soort schuim.

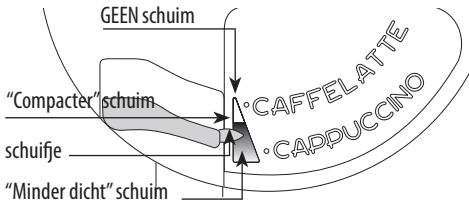

- Verwijder het waterpijpe en haak het melkreservoir vast aan de spuitmond (fig. 17).
- Verplaatst het afgiftepijpe van de melk zoals getoond in fig. 18 en zet een voldoende grote kop onder de afgiftegroep van de koffie en onder het afgiftepijpe van de melk.
- Druk op het pictogram  (B12). Op het display verschijnt de melding "CAPPUCCINO" en na enkele seconden loopt de opgeschuimde melk uit het afgiftepijpe in het onderstaande kopje. (De melkafgifte wordt automatisch onderbroken).
- Het apparaat geeft koffie af.
- De cappuccino is nu klaar: voeg naar wens suiker toe en strooi eventueel een beetje cacao poeder op het schuim.

OPMERKING 1: Tijdens de bereiding van een cappuccino is het mogelijk de afgifte van opgeschuimde melk of koffie te onderbreken, door te drukken op het pictogram  (B12).

OPMERKING 2: Indien het reservoir tijdens de afgifte van opgeschuimde melk leeg raakt, kan het losgehaakt worden om melk toe te voegen. Haak het reservoir weer vast en druk op het pictogram  (B12) om een nieuwe cappuccino te bereiden.

OPMERKING 3: Om een complete reiniging en hygiëne van de melkopschuiminrichting te garanderen, moeten de binnenleidingen van het deksel van het melkreservoir na het bereiden van de cappuccino's gereinigd worden. Op het display knippert de melding "DRUK CLEAN":

- Zet een kan onder het afgiftepijpe van de melk (fig. 20).
- Houd de CLEAN-toets (C3) op het deksel minstens 5 seconden ingedrukt (fig. 20) om de reiniging te activeren. Het apparaat toont de melding "REINIGING IN WERKING" met daaronder de voortgangsbalk.

Men adviseert om de CLEAN-toets niet los te laten zolang de balk niet vol is en dus de reinigingsfase nog niet beëindigd is.

Als de CLEAN-toets wordt losgelaten, wordt de functie onderbroken. Na de reiniging, het melkreservoir losshaken en in de koelkast plaatsen.

Het wordt afgeraden om de melk langer dan 15 minuten buiten de koelkast te laten.

OPMERKING 4: Om de hoeveelheid koffie of opgeschuimde melk die het apparaat automatisch in het kopje afgeeft te wijzigen, te werk gaan zoals beschreven in het hoofdstuk "De hoeveelheid koffie en melk voor cappuccino wijzigen".

DE HOEVEELHEID KOFFIE EN MELK VOOR CAPPUCCINO WIJZIGEN

Het apparaat is vooraf ingesteld in de fabriek om automatisch een standaard cappuccino af te geven. Indien u deze hoeveelheden wenst te wijzigen, als volgt te werk gaan:

De hoeveelheid melk wijzigen

- Vul het melkreservoir tot aan de MAX. aanduiding;
- Druk op het pictogram  (B2) om het menu te openen, druk op de pictogrammen < > (B7) en (B8) (fig. 2) totdat de volgende melding verschijnt: "CAPPUCCINO PROGRAMMA".
- Druk op het pictogram OK (B9) om te bevestigen. Het display toont: MELK NIVEAU".
- Druk opnieuw op het pictogram OK (B9).
- Selecteer de gewenste hoeveelheid melk m.b.v. de pictogrammen < > (B7) en (B8). De voortgangsbalk geeft de geselecteerde hoeveelheid melk aan.
- Druk op het pictogram OK (B9) om te bevestigen (of op het pictogram ESC (B6) om te annuleren).
- Druk twee maal op het pictogram ESC (B6) om het menu af te sluiten.

De hoeveelheid koffie wijzigen

- Druk op het pictogram  (B2) om het menu te openen, druk op de pictogrammen < > (B7) en (B8) (fig. 2) totdat de volgende melding verschijnt: "CAPPUCCINOPROGRAMMA".
- Druk op het pictogram OK (B9) om te bevestigen en vervolgens op de pictogrammen < > (B7) en (B8) (fig. 2) totdat de melding "KOFFIE VOOR CAPPUCC." verschijnt.
- Druk opnieuw op het pictogram OK (B9).
- Selecteer de gewenste hoeveelheid koffie m.b.v. de pictogrammen < > (B7) en (B8). De voortgangsbalk geeft de geselecteerde hoeveelheid koffie aan.
- Druk op het pictogram OK (B9) om te bevestigen (of op het pictogram ESC (B6) om te annuleren).
- Druk twee maal op het pictogram ESC (B6) om het menu af te sluiten.

MEERDERE KOPPEN KOFFIE ZETTEN MET DE KAN-FUNCTIE

Deze functie zorgt voor het automatisch zetten van meerdere koppen koffie (4, 6) in een kan (A9) waarin de koffie warm wordt gehouden.

- Draai het deksel van de kan totdat de pijl samenvalt met het opschrift OPEN en verwijder het deksel. Spoel de kan en het deksel uit.
- Sluit de kan door het deksel naar het opschrift "CLOSE" te draaien, zodat het deksel goed gesloten is, en zet de kan onder de afgiftegroep van de koffie. Breng de kan aan met de handgreep altijd naar rechts of links gericht, zoals getoond in de figuur.

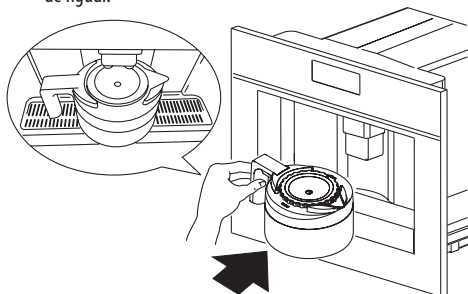



De afgiftegroep koffie (A13) moet altijd volledig omhoog zijn gezet, om de kan te kunnen inbrengen.

Het display toont: "VUL KOFFIEBONEN EN WATERTANK-LEEG KOFFIE DRUK OK"; dus controleer of de watertank vol is, of het koffiebbonereservoir voldoende gevuld is en of het koffiedikreservoir geleegd is.

- Druk op het pictogram OK (B9). Het display toont de geselecteerde soort koffie, bijvoorbeeld "KAN EXTRA MILD" en het aantal koppen dat men wil zetten met de kan, bijvoorbeeld "KAN 4 KOPJES".
- Bevestig door te drukken het pictogram  (B14). Het display toont een voortgangsbalk die het verloop van het koffiezetproces aangeeft. Wanneer deze balk voltooid is, beëindigt het apparaat het proces en keert het automatisch terug naar de kan-functie. Als het display echter een onvoltooid balk toont, betekent dit dat de cyclus niet correct voltooid is. Verwijder de kan en bekijk het type melding dat op het display is verschenen, en raadpleeg het hoofdstuk "MELDINGEN OP HET DISPLAY".
- Neem de kan weg, laat het deksel in de stand CLOSE om de koffie lang warm te houden.
- Draai het deksel linksom tot de pijl samenvalt met het tuitje van de kan om de koffie uit te schenken.



Attentie! Wanneer de hoeveelheid koffiebbonen niet vol-

doende is om de gewenste functie te beëindigen, onderbreekt het apparaat het proces en wacht tot het koffiebbonereservoir opnieuw gevuld wordt en op het pictogram  (B14) wordt gedrukt. Wanneer er bijvoorbeeld 4 koppen moeten worden gezet, terwijl de koffiebbonen niet voldoende zijn, zet het apparaat 2 koppen en stopt vervolgens het koffiezetten. Vul het koffiebbonereservoir en druk op het pictogram  (B14). Zodra het reservoir is gevuld, zet het apparaat uitsluitend de 2 resterende koppen, om het gewenste aantal van 4 koppen te bereiken.

Wanneer het water niet voldoende is om de gewenste functie te beëindigen, of wanneer het koffiedikreservoir vol is, onderbreekt het apparaat het proces. Om de watertank te vullen of het koffiedikreservoir te legen, moet de kan weggenomen worden; op die manier wordt het programma onderbroken.

Nadat de fout is hersteld, moet het programma opnieuw gestart worden.

In dat geval moet rekening worden gehouden met de hoeveelheid koffie die reeds in de kan aanwezig is, om de kan niet te laten overlopen.





DE PARAMETERS VAN DE KAN-FUNCTIE WIJZIGEN

Het programma voor de kan is in de fabriek op standaardwaarden ingesteld.

Deze waarden kunnen aan uw voorkeuren worden aangepast en worden opgeslagen.

Er kunnen met behulp van een grafische balk 5 verschillende soorten koffie worden geselecteerd, van extra mild tot extra sterk, en 10 hoeveelheden koffie.

Deze instellingen kunnen als volgt gewijzigd worden:

- Druk op de toets  (B2) om het menu te openen. Druk op de pictogrammen  (B7) en (B8) totdat op het display het volgende opschrift verschijnt "KAN PROGRAMMA".
- Druk op het pictogram OK (B9) en vervolgens op de pictogrammen  (B7) en (B8) totdat op het display het volgende opschrift verschijnt "KAN KOFFIESTERKTE".
- Druk op het pictogram OK (B9).
- Druk op de pictogrammen  (B7) en (B8) om een ander koffiearoma te selecteren, van extra licht t/m extra sterk.
- Bevestig het gewenste aroma door op het pictogram OK (B9) te drukken.
- Druk, om de hoeveelheid koffie te wijzigen, op de pictogrammen  (B7) en (B8) totdat op het display het opschrift "KAN OF KOP NIVEAU" verschijnt.
- Druk op het pictogram OK (B9) om te bevestigen.
- Op het display verschijnt een balk die langer of korter kan worden; deze stelt de hoeveelheid koffie voor die voor elke kop wordt af-

gegeven.

Wanneer de balk volledig vol is, komt dit overeen met de maximum hoeveelheid koffie voor een kop.

- Druk, wanneer de gewenste hoeveelheid koffie wordt aangegeven, op het pictogram OK (B9) om te bevestigen.
- Druk, om het aantal kopjes te wijzigen, op de pictogrammen < > (B7) en (B8) totdat op het display het volgende opschrift verschijnt "AANTAL KOPJES".
- Druk op het pictogram OK (B9) en vervolgens op de pictogrammen < > (B7) en (B8) om het gewenste aantal koppen te selecteren (4, 6). Het display toont "KAN 4 KOPJES" of "KAN 6 KOPJES".
- Druk op het pictogram OK (B9) om te bevestigen.
- Druk op het pictogram ESC (B6) om de programmeermodus af te sluiten.

REINIGING

Reiniging van het apparaat

Gebruik voor de reiniging van het apparaat geen oplosmiddelen of schurende reinigingsmiddelen. Het is voldoende om een vochtige en zachte doek te gebruiken. Geen enkel onderdeel van het apparaat mag in de vaatwasser afgewassen worden. De volgende onderdelen van het apparaat moeten periodiek gereinigd worden:

- Koffiedikreservoir (A4).
- Drupbakje (A14).
- Watertank (A12).
- Spuitmonden van de afgiftegroep koffie (A13).
- Trechter voor inbrengen van voorgemalen koffie (A21).
- Binnenkant van het apparaat, alleen toegankelijk nadat het deurtje is geopend (A2).
- Koffiezeteenheid (A5).
- Koffiekan. (A9)

Reiniging van het koffiedikreservoir

Wanneer op het display het opschrift "LEEG KOFFIEDIKRESERVOIR" verschijnt, moet dit geleegd en gereinigd worden.

Om de reiniging uit te voeren:

- open het deurtje vooraan (fig. 26), neem vervolgens het drupbakje uit (fig.27) en maak het schoon.
- Reinig het koffiedikreservoir grondig en verwijder alle resten die zich op de bodem kunnen hebben verzameld: de meegeleverde kwast (C8) is voorzien van een voor deze handeling geschikte spatel.



Attentie! wanneer het drupbakje wordt verwijderd, moet het koffiedikreservoir **verplicht** geleegd worden.

Reiniging van het drupbakje



Attentie! Als het drupbakje niet geleegd wordt, kan het water overlopen.

Dit kan het apparaat beschadigen. Het drupbakje is voorzien van een drijvende indicator (rood) van het waterniveau in het bakje zelf. Voordat deze indicator uit het opzetvlak voor de kopjes steekt, moet het bakje geleegd en gereinigd worden.

Om het bakje te verwijderen:

1. Open het servicedeurtje (fig. 26).
2. Verwijder het drupbakje en het koffiedikreservoir (fig. 27).
3. Reinig het drupbakje en het koffiedikreservoir (A4).
4. Breng het drupbakje met het koffiedikreservoir (A4) in.
5. Sluit het servicedeurtje.

Reiniging van de watertank

1. Reinig periodiek (circa eens per maand) de watertank (A12) met een vochtige doek en een beetje mild reinigingsmiddel.
2. Verwijder zorgvuldig eventuele resten reinigingsmiddel.

Reiniging van de spuitmonden

1. Reinig de spuitmonden regelmatig met een sponsje.
2. Controleer periodiek of de gaatjes van de koffieafgiftegroep niet verstopt zijn. Verwijder indien nodig de aangekoekte koffieresten met een tandenstoker.

Reiniging van de trechter voor het inbrengen van de voorgemalen koffie

- Controleer periodiek (circa eens per maand) of de trechter voor het inbrengen van voorgemalen koffie niet verstopt is. Verwijder, indien nodig, de koffieresten met behulp van de meegeleverde kwast (C8).



Gevaar! Voordat reinigingswerkzaamheden worden uitgevoerd, dient men het apparaat uit te schakelen door op de hoofdschakelaar (A23) te drukken en het los te koppelen van het elektriciteitsnet. Dompel het apparaat nooit onder in water.

Reiniging van de binnenkant van het apparaat

1. Controleer periodiek (circa eens per week) of de binnenkant van het apparaat niet vuil is. Verwijder, indien nodig, de koffieresten met behulp van de meegeleverde kwast (C8) en een spons.
2. Zuig de resten op met een stofzuiger (fig. 30).

Reiniging van de koffiezeteenheid

De koffiezeteenheid moet minstens eens per maand gereinigd worden.



Attentie! De koffiezeteenheid (A5) kan niet verwijderd worden wanneer het apparaat is ingeschakeld. Probeer de koffiezeteenheid niet op krachtige wijze te verwijderen.

1. Controleer of het apparaat zich correct heeft uitgeschakeld (zie "Uitschakeling").
2. Open het servicedeurtje (fig. 26).
3. Verwijder het drupbakje en het koffiedikreservoir (fig. 27).
4. Druk de twee rode ontgrendeltoetsen naar binnen en verwijder tegelijkertijd de koffiezeteenheid (fig. 31).



Attentie! Reinig de koffiezeteenheid zonder reinigingsmiddelen te gebruiken, want de binnenkant van de zuiger is behandeld met een smeermiddel dat door het reinigingsmiddel verwijderd zou kunnen worden.

5. Dompel de koffiezeteenheid circa 5 minuten in water onder en spoel hem vervolgens af. Met behulp van de kwast (C8) de eventuele koffieresten uit de zitting van de koffiezeteenheid verwijderen.
6. Breng de koffiezeteenheid (A5) na reiniging weer aan door hem in de steun en de onderste pen te steken; druk vervolgens op het opschrift PUSH totdat de "klik" van vergrendeling wordt gehoord.

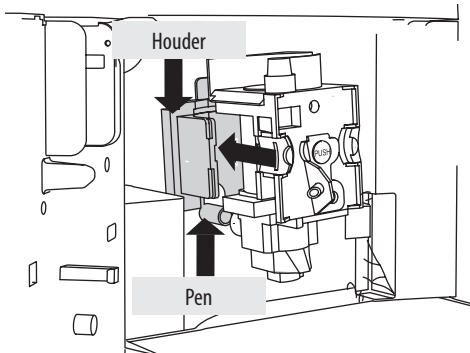

Nota Bene: Indien de koffiezeteenheid moeilijk in te brengen is, is het noodzakelijk (alvorens hem te plaatsen) hem op de juiste maat te brengen door tegelijk krachtig te drukken op de onder- en bovenkant, zoals aangegeven in figuur.

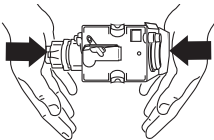

7. Controleer of na het inbrengen de twee rode toetsen naar

buiten zijn gesprongen.

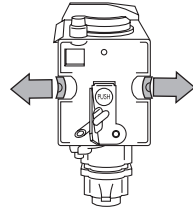

8. Breng het drupbakje met het koffiedikreservoir weer in.
9. Sluit het servicedeurtje.

Reiniging van het melkreservoir



Attentie! Reinig altijd de interne leidingen van het melkreservoir (C) na de melk te hebben bereid.

Als het reservoir nog melk bevat, mag het niet lang buiten de koelkast worden gelaten. Reinig het reservoir na elke bereiding van melk zoals beschreven onder opmerking 3 van hoofdstuk "Cappuccino bereiden". Alle onderdelen kunnen in de afwasmachine afgewassen worden, maar moeten in de bovenste mand van de afwasmachine geplaatst worden.

1. Draai het deksel van het melkreservoir rechtersom en verwijder het.
2. Trek het afgiftepipje en het opvoerbuisje weg.

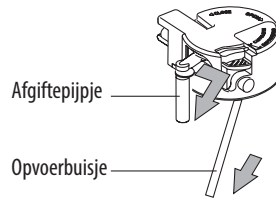

Sluifje

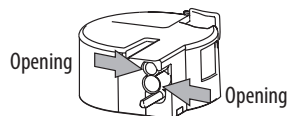
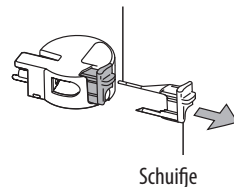

3. Trek het schuifje weg door het naar buiten te trekken.
4. Was zorgvuldig alle onderdelen met warm water en een mild reinigingsmiddel.
Let in het bijzonder op dat er in de gaatjes en op het sleufje in de smalle punt van het schuifje geen melkresten achterblijven.
5. Controleer ook of het opvoerbuisje en het afgiftepijpje niet met melkresten zijn verstopt.
6. Monteer weer het schuifje, het afgiftepijpje en het opvoerbuisje van de melk.
7. Breng het deksel van het melkreservoir weer aan.

Reiniging van de koffiekkan

Reinig de kan met een vochtige doek en een mild reinigingsmiddel.



Nota Bene: Om esthetische beschadiging van de kan te voorkomen, mag hij niet in de afwasmachine worden gereinigd.



DE MENUPARAMETERS WIJZIGEN EN INSTELLEN

Wanneer het apparaat klaar is voor gebruik, kunnen binnen het menu de volgende parameters of functies gewijzigd worden:

- Kies taal
- Spoelen
- Uitschakeltijd
- Instellen Klok
- Starttijd
- Autostart
- Temperatuur
- Waterhardheid
- Koffieprogramma
- Cappuccinoprogramma
- Kan programma
- Heetwater programma
- Ontkalken
- Reset fabrieksinst.
- Statistiek-modus
- Zoemer
- Contrast

Instelling van de taal

Ga als volgt te werk om de taal op het display te wijzigen:

- Druk op het pictogram  (B2) om het menu te openen; op het display verschijnt "KIES TAAL".
- Druk op het pictogram OK (B9).
- Gebruik de pictogrammen   (B7) en (B8) tot de gewenste taal wordt getoond.

- Druk op het pictogram OK (B9) om te bevestigen.
- Druk op het pictogram ESC (B6) om het menu af te sluiten.





Nota Bene: Als per ongeluk de verkeerde taal wordt gekozen, kan het menu rechtstreeks worden geopend om deze parameter te wijzigen:

- Houd het pictogram  (B2) minstens 7 seconden ingedrukt totdat het apparaat de diverse talen weergeeft.
- Kies de gewenste taal door te werk te gaan zoals beschreven in de paragraaf "Eerste gebruik van het apparaat".

Spoelen

Deze functie dient om warmere koffie te verkrijgen.





Ga als volgt te werk:

- Wanneer u, meteen nadat u het apparaat ingeschakeld hebt, een klein kopje koffie wilt zetten (minder dan 60 cc), gebruik dan het warme spoelwater om het kopje voor te verwarmen.
- Indien evenwel na de laatst gezette kop koffie meer dan 2/3 minuten zijn verstreken, wordt aangeraden de koffiezeteenheid, alvorens een nieuw kopje te zetten, voor te verwarmen door te drukken op het pictogram  (B2) om het menu te openen en vervolgens op de pictogrammen   (B7) en (B8) tot de functie "SPOELEN" wordt geselecteerd. Premere l'icone OK (B9). Il display visualizza "RISCIACQUO CONFERMARE". Druk op het pictogram OK (B9). Het display toont "SPOELEN BEVESTIG AUB". Druk nogmaals op het pictogram OK (B9). Laat het water in het onderstaande drupbakje lopen of gebruik dit water om het kopje waaruit de koffie gedronken wordt te vullen (en vervolgens te ledigen), met de bedoeling het voor te verwarmen.

Wijziging van de uitschakeltijd

Het apparaat is in de fabriek ingesteld om 30 minuten na het laatste gebruik automatisch uit te schakelen.

Ga als volgt te werk om dit tijdsinterval te wijzigen (max. 120 min.):

- Druk op het pictogram  (B2) om het menu te openen en druk vervolgens op de pictogrammen   (B7) en (B8) totdat de volgende melding verschijnt: "UITSCHAKELTIJD".
- Druk op het pictogram OK (B9) om te bevestigen.
- Druk op de pictogrammen   (B7) en (B8) om te bepalen na hoeveel tijd het apparaat uitgeschakeld moet worden (1/2 uur, 1 uur, 2 uur).
- Druk op het pictogram OK (B9) om te bevestigen.
- Druk op het pictogram ESC (B6) om af te sluiten.

Instelling van de klok

- Druk op het pictogram  (B2) om het menu te openen en druk vervolgens op de pictogrammen < > (B7) en (B8) totdat de volgende melding verschijnt: "INSTELLEN KLOK".
- Druk op het pictogram OK (B9).
- Gebruik de pictogrammen < > (B7) en (B8) om de uren in te stellen en druk op het pictogram OK (B9) om te bevestigen.
- Gebruik de pictogrammen < > (B7) en (B8) om de minuten in te stellen en druk op het pictogram OK (B9) om te bevestigen.
- Druk op het pictogram ESC (B6) om het menu af te sluiten.

Instelling van het tijdstip van automatische inschakeling

Met deze functie wordt het tijdstip geprogrammeerd waarop het apparaat automatisch inschakelt.

- Controleer of de klok van het apparaat ingesteld is.
- Druk op het pictogram  (B2) om het menu te openen en druk vervolgens op de pictogrammen < > (B7) en (B8) totdat de volgende melding verschijnt: "STARTTIJD".
- Druk op het pictogram OK (B9).
- Gebruik de pictogrammen < > (B7) en (B8) om de starttijd in te stellen en druk op het pictogram OK (B9) om te bevestigen.
- Gebruik de pictogrammen < > (B7) en (B8) om de minuten in te stellen en druk op het pictogram OK (B9) om te bevestigen.
- Druk, om de functie "automatische start" te activeren, op de pictogrammen < > (B7) en (B8) tot het apparaat de melding "AUTOSTART" toont.
- Druk op het pictogram OK (B9) om te bevestigen. Op het display verschijnt "AUTOSTART BEVESTIG AUB".
- Druk op het pictogram OK (B9). Op het display verschijnt het symbool .
- Druk op het pictogram ESC (B6) om het menu af te sluiten.
- Druk op het pictogram  (B2) om de functie autostart uit te schakelen en daarna op de pictogrammen < > (B7) en (B8) tot het apparaat de melding "AUTOSTART" weergeeft. Druk op het pictogram OK (B9).
Op het display verschijnt "BEVESTIG AUB". Druk op (B6) om uit te schakelen, waarna het symbool  verdwijnt.

Wijziging van de koffietemperatuur

Om de temperatuur van de gezette koffie te wijzigen, als volgt te werk gaan:

- Druk op het pictogram  (B2) om het menu te openen en druk vervolgens op de pictogrammen < > (B7) en (B8) totdat de volgende melding verschijnt: "TEMPERATUUR".

- Druk op het pictogram OK (B9).
- Gebruik de pictogrammen < > (B7) en (B8) om de gewenste koffietemperatuur te wijzigen. laag, gemiddeld, hoog.
- Druk op het pictogram OK (B9) om de gekozen temperatuur te bevestigen.
- Druk op het pictogram ESC (B6) om het menu af te sluiten.

Programmering van de hardheid van het water

Deze werkingsperiode kan worden verlengd, waardoor de ontkalking minder frequent wordt uitgevoerd. Dit gebeurt door het apparaat op basis van het werkelijke kalkgehalte in het gebruikte water te programmeren.

Gas als volgt te werk:

- verwijder het reageerstrookje "Total hardness test uit zijn verpakking (bijgevoegd op pag. 2) en dompel het enige seconden volledig onder in een glas water. Neem het uit het water en wacht circa 30 seconden (totdat het van kleur verandert en rode vierkantjes verschijnen).
- schakel het apparaat in door op de inschakel-/standbyknop (A7) te drukken.
- Druk op het pictogram  (B2) om het menu te openen en druk vervolgens op de pictogrammen < > (B7) en (B8) totdat de volgende melding verschijnt: "WATERHARDHEID".
- Druk op het pictogram OK (B9)
- Druk op de pictogrammen < > (B7) en (B8) totdat het nummer is geselecteerd dat overeenkomt met het aantal rode vierkantjes dat op het reageerstrookje is verschenen (als er bijvoorbeeld 3 rode vierkantjes op het reageerstrookje zijn verschenen, moet de melding "WATERHARDHEID" geselecteerd worden);
- Druk op het pictogram OK (B9) om het gegeven te bevestigen. Nu is het apparaat geprogrammeerd om de ontkalkingswaarschuwing te geven wanneer dit daadwerkelijk nodig is.

Programmering koffie

Zie voor de aanwijzingen voor de programmering van de koffie het hoofdstuk "DE HOEVEELHEID KOFFIE IN HET KOPJE WIJZIGEN".

Programmering cappuccino

Zie voor de aanwijzingen voor de programmering van de koffie het hoofdstuk "DE HOEVEELHEID KOFFIE EN MELK VOOR CAPPUCCINO WIJZIGEN".

Programmering kan

Zie voor de aanwijzingen voor de programmering van de kan het hoofdstuk "DE PARAMETERS VAN DE KAN-FUNCTIE WIJZIGEN".

Programmering heet water

Zie voor de aanwijzingen het hoofdstuk "DE HOEVEELHEID HEET WATER WIJZIGEN".

Ontkalking



Attentie! Het ontkalkingsproduct bevat zuren.

Neem de veiligheidsvoorschriften van de fabrikant die op de verpakking van het ontkalkingsproduct zijn aangegeven in acht.



Nota Bene: Gebruik uitsluitend een ontkalkingsproduct dat door de fabrikant wordt aanbevolen. In tegengesteld geval is de garantie niet geldig. Bovendien is de garantie niet geldig als de ontkalking niet regelmatig wordt uitgevoerd.

Wanneer de melding "GRAAG ONTKALKEN!" verschijnt, is het moment aangebroken om de ontkalking van het apparaat uit te voeren.

Ga als volgt te werk:

- controleer of het apparaat klaar is voor gebruik;
- Druk op het pictogram  (B2) om het menu te openen en druk vervolgens op de pictogrammen < > (B7) en (B8) totdat de volgende melding verschijnt: "ONTKALKEN".
- Druk op het pictogram OK (B9) en de volgende melding verschijnt: "ONTKALKEN BEVESTIG AUB";
- Druk op het pictogram OK (B9). Op het display verschijnt het opschrift "VOEG ONTKALKER TOE BEVESTIG AUB".
- Alvorens te bevestigen moet het waterreservoir geleegd worden: ledig daarna de druppelbak en de koffiedikbak en plaats deze terug.
Giet de ontalker aangelengd met water in het reservoir (volgens de verhoudingen aangegeven op de verpakking van de ontalker).
Plaats een leeg recipiënt met een minimum capaciteit van 2L onder het warmwaterpijpe.
- Druk op het pictogram OK (B9), waarna de oplossing met ontkalkingsmiddel uit het waterpijpe begint te lopen en de onderstaande kan vult.
Op het display verschijnt de melding "ONTKALKEN".
- Het ontkalkingsprogramma voert automatisch een aantal keren afgifte en pauzes uit.
- Na circa 30 minuten verschijnt de melding "ONTKALKING AFGEROND BEVESTIG AUB".
- Druk op het pictogram OK (B9) en de volgende melding verschijnt: "SPOELEN VUL TANK!".
- Leeg de watertank, spoel hem om resten ontkalkingsmiddel te verwijderen, en vul hem met schoon water.

- Breng de tank vol met schoon water weer aan.
Op het display verschijnt het opschrift "SPOELEN BEVESTIG AUB".
- Druk opnieuw op het pictogram OK (B9).
Het hete water komt uit het pijpje, vult de onderstaande kan en de volgende melding verschijnt: "SPOELEN";
- Wacht op de melding "SPOELEN AFGEROND BEVESTIG AUB".
- Druk op het pictogram OK (B9).
Op het display verschijnt het opschrift "ONTKALKING AFGEROND" en vervolgens "VUL TANK".
Vul de watertank opnieuw met schoon water.
- Het ontkalkingsprogramma is nu afgelopen en het apparaat is klaar om opnieuw koffie te zetten.

OPMERKING: Als men het ontkalkingsprogramma vóór het einde onderbreekt, moet men weer van voren af aan beginnen.



Attentie! DE GARANTIE VERVALT INDIEN DE ONTKALKING NIET REGELMATIG WORDT UITGEVOERD.

Herstellen van de fabrieksinstellingen (reset)

Het is mogelijk om terug te gaan naar de oorspronkelijke instellingen van het apparaat (zelfs nadat de gebruiker ze gewijzigd heeft), en wel als volgt:

- Druk op het pictogram  (B2) om het menu te openen en druk vervolgens op de pictogrammen < > (B7) en (B8) totdat de volgende melding verschijnt: "RESET FABRIEKSINST".
- Druk op het pictogram OK (B9) en de volgende melding verschijnt: "RESET FABRIEKSINST. BEVESTIG AUB";
- Druk op het pictogram OK (B9) om terug te gaan naar de fabrieksinstellingen.

Statistiek-modus

Met deze functie worden de statistische gegevens van het apparaat weergegeven. Ga voor weergave van deze gegevens als volgt te werk:

- Druk op het pictogram  (B2) om het menu te openen en druk vervolgens op de pictogrammen < > (B7) en (B8) totdat de volgende melding verschijnt: "STATISTIEK-MODUS".
- Druk op het pictogram OK (B9).
- Door op de pictogrammen < > (B7) en (B8) te drukken, kan het volgende gecontroleerd worden:
 - Hoeveel kopjes koffie gezet zijn.
 - Hoeveel ontkalkingen uitgevoerd zijn.
 - Hoeveel cappuccino's gezet zijn.
 - Hoeveel liter water in totaal afgegeven is.
- Druk één maal op het pictogram ESC (B6) om deze functie af te sluiten of druk twee maal op het pictogram ESC (B6) om het menu af te sluiten.

Zoemer

Met deze functie wordt de zoemer in- of uitgeschakeld die het apparaat inschakelt wanneer op één van de pictogrammen wordt gedrukt en wanneer accessoires worden aangebracht/verwijderd.



Nota Bene: Het apparaat is met geactiveerde zoemer ingesteld..

- Druk op het pictogram (B2) om het menu te openen en druk vervolgens op de pictogrammen (B7) en (B8) totdat de volgende melding verschijnt: "ZOEMER".
- Druk op het pictogram OK (B9). Op het display verschijnt het opschrift "ZOEMER BEVESTIG AUB".
- Druk op het pictogram ESC (B6) om het geluidssignaal uit te schakelen of op het pictogram OK (B9) om het in te schakelen.
- Druk op het pictogram ESC (B6) om het menu af te sluiten.

Contrastregeling

Ga als volgt te werk om het contrast van het display te verhogen of te verlagen:

- Druk op het pictogram (B2) om het menu te openen en druk vervolgens op de pictogrammen (B7) en (B8) totdat de volgende melding verschijnt: "CONTRAST".
- Druk op het pictogram OK (B9).
- Druk op de pictogrammen (B7) en (B8) totdat het gewenste contrast op het display verschijnt: de voortgangsbalk geeft het geselecteerde contrastniveau aan.
- Druk op het pictogram OK (B9) om te bevestigen.
- Druk één maal op het pictogram ESC (B6) om deze functie af te sluiten of druk twee maal op het pictogram ESC (B6) om het menu af te sluiten.

UITSCHAKELING VAN HET APPARAAT

Elke keer dat het apparaat wordt uitgeschakeld, vindt een automatische spoeling plaats die niet onderbroken kan worden.



Gevaar brandwonden! Tijdens het spoelen loopt een beetje warm water uit de spuitmonden van de afgiftegroep van de koffie.

Let op dat u niet wordt geraakt door waterspatten.

Druk, om het apparaat uit te schakelen, op de inschakel-/standbyknop (A7):

Het apparaat voert het spoelen uit en schakelt zich vervolgens uit.



Nota Bene: Als het apparaat gedurende langere tijd niet gebruikt zal worden, zet dan ook de ON/OFF hoofdschakelaar (A23) aan de achterkant van het apparaat in de stand 0.

TECHNISCHE GEGEVENS

Spanning: 220-240 V~ 50/60 Hz max. 10A

Vermogensverbruik: 1350W

Druk: 15 bar

Inhoud waterreservoir: 1,8 liter

Afmetingen LxHxD: 594x 455x411 mm

Gewicht: 23/24 kg



Het apparaat voldoet aan de volgende EG-richtlijnen:

- Europese reglementering Stand-by 1275/2008



Dit product voldoet aan de Verordening (EG) nr. 1935/2004 inzake materialen en voorwerpen bestemd om met levensmiddelen in contact te komen.

MELDINGEN OP HET DISPLAY

WEERGEGEVEN MELDING	MOGELIJKE OORZAAK	OPLOSSING
VUL TANK!	De watertank is leeg of verkeerd geplaatst.	Vul de watertank en/of breng hem correct aan door hem volledig aan te duwen.
AALT TE FIJN MAALGRAAD INSTELLEN en afwisselend DRUK OK	De maalgraad is te fijn en de koffie komt dus te langzaam naar buiten.	Draai de regelknop van de maalgraad één klik richting nummer 7.
MAALT TE FIJN MAALGRAAD INSTELLEN (afwisselend) DRUK OK (en vervolgens) VUL TANK!	De tank is tijdens de afgifte verwijderd.	Breng de tank aan en druk op het pictogram OK (B9). Het display toont "HEET WATER DRUK OK". Druk nogmaals op het pictogram OK (B9). Het apparaat keert terug naar de werkwijze "klaar voor gebruik".
LEEG KOFFIEDIKRESERVOIR	Het koffiedikreservoir (A4) is vol of er zijn meer dan drie dagen sinds de laatste afgifte verstreken (deze handeling garandeert een correcte hygiëne van het apparaat).	Ledig het reservoir, reinig het en breng het weer aan. Belangrijk: wanneer het drupbakje wordt verwijderd, moet het koffiedikreservoir VERPLICHT geleidigd worden, ook al is het niet vol. Doet u dit niet, dan kan het gebeuren dat bij het zetten van de volgende kopjes koffie, het koffiedikreservoir te vol raakt en het apparaat verstopt raakt.
PLAATS KOFFIEDIKRESERVOIR	Na de reiniging is het koffiedikreservoir niet aangebracht.	Open het deurtje en breng het koffiedikreservoir aan.
VOEG VOORGEMALEN KOFFIE TOE	De functie "voorgemalen koffie" is geselecteerd, maar er is geen voorgemalen koffie in de trechter gedaan. De trechter (A21) is verstopt.	Trek het apparaat uit en doe de voorgemalen koffie in de trechter. Ledig de trechter met behulp van een mes zoals beschreven in de paragraaf "Reiniging van de trechter voor het inbrengen van voorgemalen koffie".
GRAAG ONTKALKEN!	Geeft aan dat het apparaat ontkalkt moet worden.	Het ontkalkingsprogramma beschreven in de paragraaf "Ontkalking" moet zo snel mogelijk uitgevoerd worden.
MINDER KOFFIE!	Er is te veel koffie gebruikt.	Kies een lichter aroma of gebruik minder voorgemalen koffie en zet opnieuw koffie.
VUL KOFFIEBONENRESERV.	De koffiebonen zijn op.	Vul het reservoir met koffiebonen.
PLAATS KOFFIEZETEENHEID	Na het reinigen is de zeteenheid niet aangebracht.	Breng de zeteenheid aan zoals beschreven in de paragraaf "Reiniging van de koffiezeteenheid".
DOE DEUR DICHT!	Het deurtje is open	Sluit het deurtje.
ALGEMEEN ALARM!	De binnenkant van het apparaat is zeer vuil.	Reinig het apparaat zorgvuldig zoals beschreven in de paragraaf "Reiniging en onderhoud". Als het apparaat na de reiniging nog steeds de melding laat zien, zich tot een servicecentrum wenden.

OPLOSSING VAN PROBLEMEN

Hieronder zijn enkele mogelijke storingen opgesomd.

Als het probleem niet op de beschreven manier opgelost kan worden, moet contact worden opgenomen met de Technische Service.

PROBLEEM	MOGELIJKE OORZAAK	OPLOSSING
De koffie is niet warm.	De kopjes zijn niet voorverwarmd De koffiezeteenheid is koud geworden omdat er 2/3 minuten sinds de laatste koffie zijn verstreken. De ingestelde temperatuur is te laag.	Verwarm de kopjes door ze met warm water af te spoelen. Alvorens koffie te zetten, de zetgroep verwarmen met de functie SPOELEN binnen het menu. Wijzig de ingestelde temperatuur (zie de paragraaf "Wijziging van de koffietemperatuur").
De koffie heeft weinig crème.	De koffiebonen zijn te grof gemalen De koffiemelange die gebruikt wordt is niet geschikt.	Draai de regelknop van de maalgraad één klik linksom richting nummer 1 terwijl de koffiemolen werkt (fig. 14). Gebruik een koffiemelange voor espresso-apparaten.
De koffie wordt te langzaam of druppelsgewijs afgegeven.	De koffiebonen zijn te fijn gemalen	Draai de regelknop van de maalgraad één klik rechtsom richting nummer 7 terwijl de koffiemolen werkt (fig. 14). Ga steeds één klik verder, totdat de gewenste afgifte wordt verkregen. Het effect is pas duidelijk na de afgifte van 2 kopjes koffie.
De koffie wordt te snel afgegeven.	De koffiebonen zijn te grof gemalen	Draai de regelknop van de maalgraad één klik linksom richting nummer 1 terwijl de koffiemolen werkt (fig. 14). Let erop dat de regelknop van de maalgraad niet te veel wordt verdraaid, want anders kan de afgifte druppelsgewijs gebeuren als er twee kopjes koffie worden gezet. Het effect is pas duidelijk na de afgifte van 2 kopjes koffie.
De koffie loopt niet uit een of beide spuitmonden van de afgiftegroep.	De spuitmonden zijn verstopt.	Reinig de spuitmonden met een tandenstoker.
De koffie loopt niet uit de spuitmonden van de afgiftegroep, maar langs het deurtje (A2).	De gaatjes in de spuitmonden zijn verstopt door opgedroogde koffieresten. Het koffietoevoerlaatje (A13) in het deurtje is geblokkeerd.	Reinig de spuitmonden met een tandenstoker, een sponsje of een keukenborstel met harde haren. Reinig het koffietoevoerlaatje (A3) zorgvuldig, vooral in de buurt van de scharnieren.
Uit de afgiftegroep komt geen koffie maar water.	De voorgemalen koffie is in de trechter (A21) blijven vastzitten.	Reinig de trechter (A27) met een houten of plastic vork, reinig de binnenkant van het apparaat.

PROBLEEM	MOGELIJKE OORZAAK	OPLOSSING
De melk komt niet uit het afgiftepipje (C5).	Het opvoerbuisje is afwezig of niet goed geplaatst.	Breng het opvoerbuisje (C4) goed in het rubbertje van het deksel van het melkreservoir aan (fig. 24).
De melk is niet voldoende opgeschuimd.	Het deksel van het melkreservoir is vuil. Het schuifje van de melkopschuiminrichting is niet goed geplaatst.	Reinig het deksel van het melkreservoir zoals beschreven in de paragraaf "Reiniging van het melkreservoir". Regel volgens de aanwijzingen in de paragraaf "Cappuccino bereiden".
De melk heeft grote luchtballen of komt spuitend uit het afgiftepipje.	De melk is niet voldoende koud of is niet mager/halfvol. Het schuifje van de melkopschuiminrichting is niet goed geplaatst. Het deksel van het melkreservoir is vuil.	Gebruik bij voorkeur magere of halfvolle melk op koelkasttemperatuur (ongeveer 5° C). Indien het resultaat nog niet naar wens is, probeer dan een ander merk melk te gebruiken. Verplaats het schuifje iets naar het opschrift "CAFFELATTE" (zie par. "Cappuccino bereiden"). Maak het deksel van het melkreservoir schoon, zoals beschreven in de paragraaf "Reiniging van het melkreservoir".

www.aeg.com/shop



5713231241/09.16



AEG