

www.aeg.com/shop

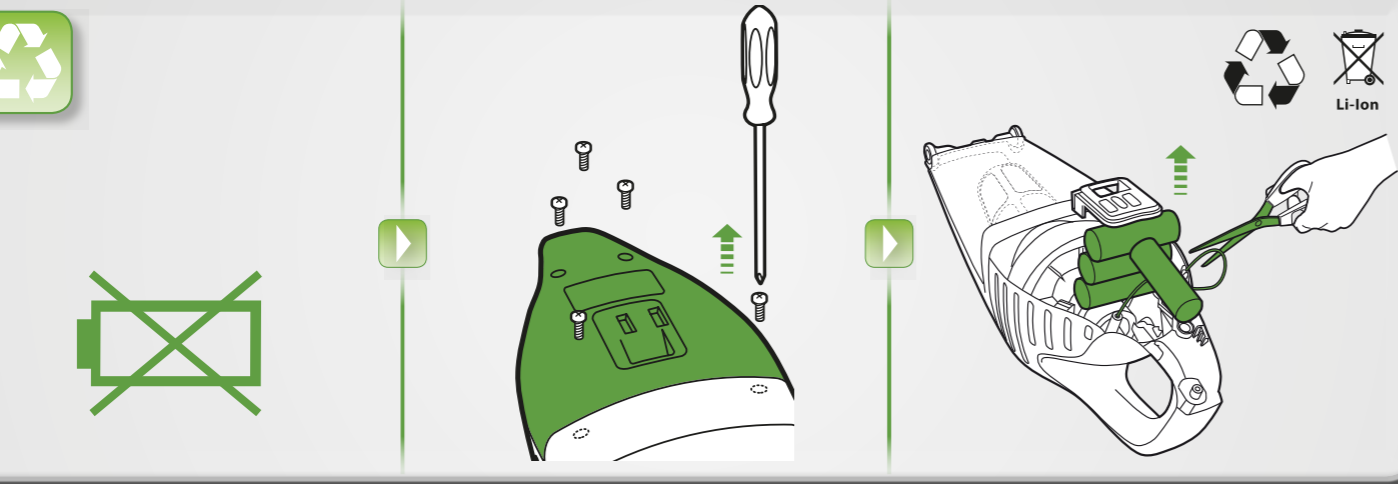
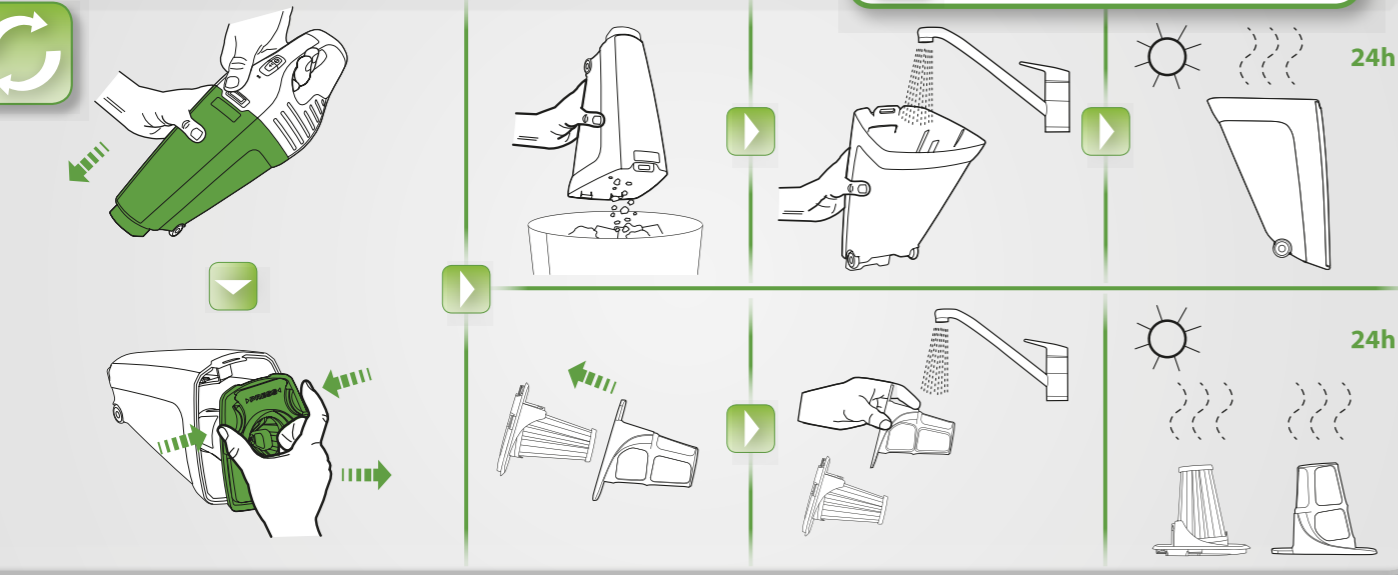

AEG

HX6 | X CONVENIENCE

HX6-13WR, HX6-23ÖKO, HX6-24IGM, HX6-30STM

CH2010214

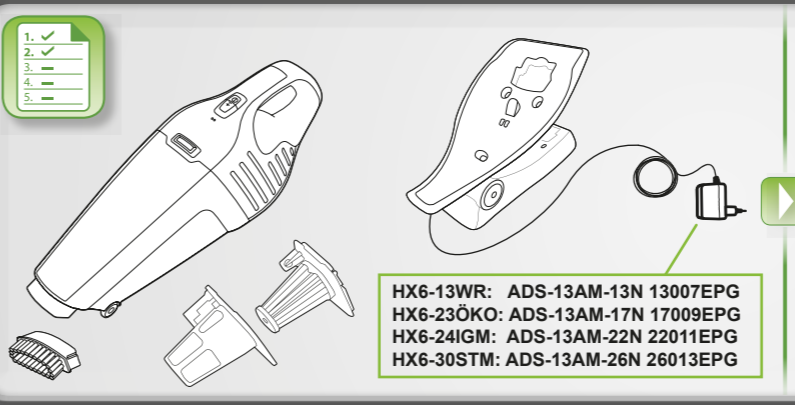
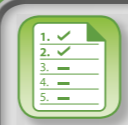

HX6-13WR: ADS-13AM-13N 13007EPG
HX6-23ÖKO: ADS-13AM-17N 17009EPG
HX6-24IGM: ADS-13AM-22N 22011EPG
HX6-30STM: ADS-13AM-26N 26013EPG

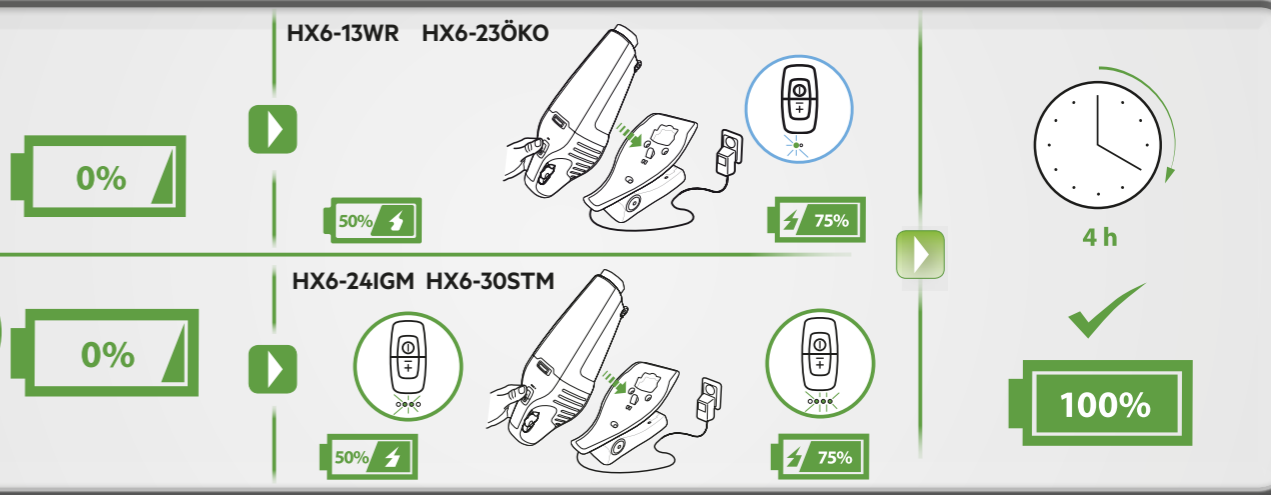
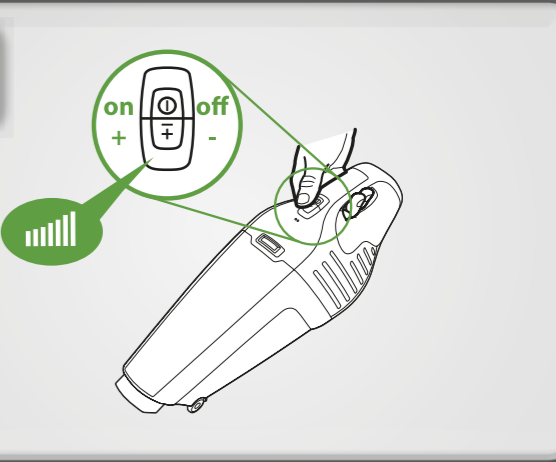
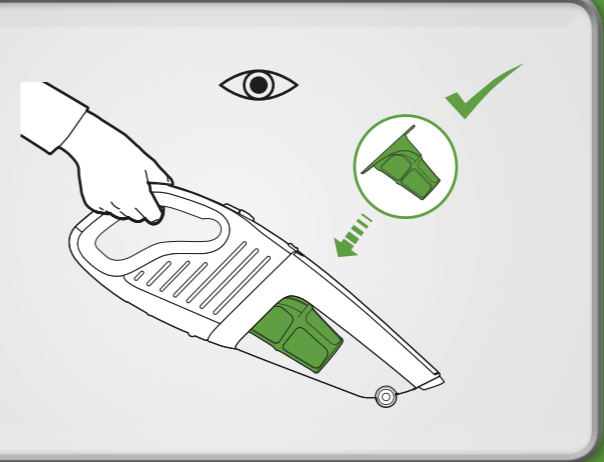
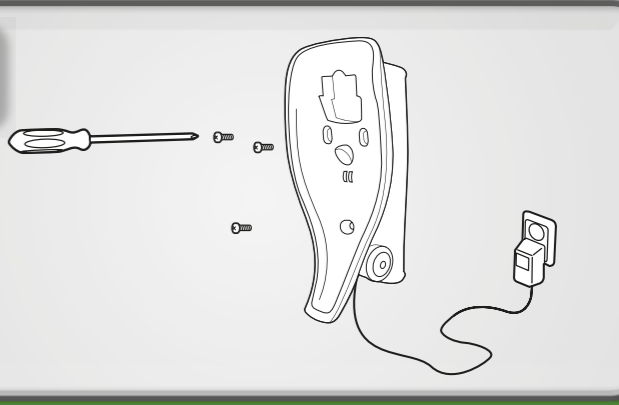
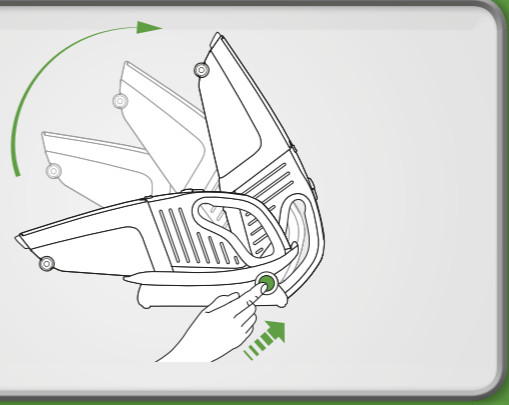
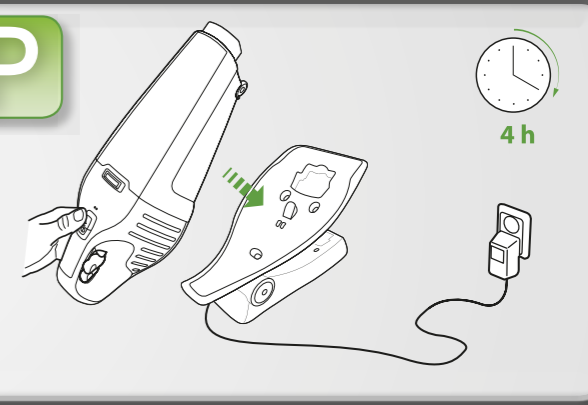

HX6-13WR HX6-23ÖKO

HX6-24IGM HX6-30STM

100%

Safety precautions

This appliance is not intended for use by persons (including children) with reduced physical, sensory or mental capabilities, or lack of experience and knowledge, unless they have been given supervision or instruction concerning use of the appliance by a person responsible for their safety.

Children should be supervised to ensure that they do not play with the appliance.

Cleaning and maintenance shall not be made by children without supervision.

This vacuum cleaner is for domestic use only.

Make sure the vacuum cleaner is stored in a dry place.

All service or repairs must be carried out by an authorized service centre.

Unplug the HX6 from the charger before cleaning or maintaining your HX6.

Packaging material, e.g. plastic bags should not be accessible to children to avoid suffocation.

Each vacuum cleaner is designed for a specific voltage.

Check that your supply voltage is the same as that stated on the rating plate on the charging adaptor.

Warning: Only use the charging adapter that was provided with the product.

This warranty does not cover reduction in battery runtime due to battery age or use, as the life of the battery depends upon the amount and nature of use. The battery cells within must not be dismantled, short circuited or placed against a metal surface. Batteries must be removed from the appliance before it is scrapped.

In order to ensure the best results, always use original accessories and spare parts. They have been designed especially for your vacuum cleaner.

Never use the vacuum cleaner:

- In wet areas.
- Close to flammable gases, etc.
- When the product shows visible signs of damage.
- On sharp objects.
- On hot or cold cinders, lighted cigarette butts, etc.
- On fine dust, for instance from plaster, concrete, flour, hot or cold ashes.
- Do not leave the vacuum cleaner in direct sunlight.
- Avoid exposing the vacuum cleaner to strong heat.
- The battery cells within must not be dismantled, short circuited, placed against a metal surface.
- Never use the vacuum cleaner without its filters.

Using the vacuum cleaner in the above circumstances may cause serious personal injury or damage to the product. Such injury or damage is not covered by the warranty or by Electrolux.

The symbol  on the product or on its packaging indicates that this product may not be treated as household waste. Instead it shall be handed over to the applicable collection point for the recycling of electrical and electronic equipment. By ensuring this product is disposed of correctly, you will help prevent potential negative consequences for the environment and human health, which could otherwise be caused by inappropriate waste handling of this product. For more detailed information about recycling of this product, please contact your local city office, your household waste disposal service or the shop where you purchased the product.

Consignes de sécurité

Cet appareil peut être utilisé par des enfants de plus de 8 ans et par des personnes ayant des capacités physiques, sensorielles ou mentales réduites ou un manque d'expérience et de connaissances, à condition d'être surveillés ou d'avoir reçu des instructions sur l'utilisation de l'appareil en toute sécurité, et qu'elles comprennent les dangers encourus.

Les enfants doivent être surveillés, pour éviter qu'ils ne jouent avec cet appareil.

Assurez-vous que l'aspirateur est rangé dans un endroit sec.

Toutes les opérations de maintenance et de réparation doivent être effectuées par un service agréé.

Débranchez l'HX6 du chargeur avant de nettoyer ou entretenir votre HX6.

Tenez les emballages, notamment les sacs en plastique, hors de portée des enfants afin d'éviter tout risque d'étouffement.

Chaque aspirateur est conçu pour une tension spécifique. Vérifiez que la tension d'alimentation est la même que celle indiquée sur la plaque signalétique du chargeur.

Utilisez uniquement le chargeur d'origine conçu pour l'HX6.

Caution: N'utilisez que le chargeur fourni avec l'appareil. La garantie ne couvre pas la réduction de la durée de vie de la batterie en raison de son âge ou de son utilisation, car la durée de vie d'une batterie dépend de la nature et de la fréquence d'utilisation.

Les cellules de batterie à l'intérieur ne doivent pas être démontées, court-circuitées ou placées contre une surface métallique. Les batteries doivent être retirées de l'appareil avant qu'il ne soit mis au rebut.

Pour des résultats optimaux, utilisez toujours des accessoires et des pièces de rechange Electrolux. Ils ont été spécialement conçus pour votre aspirateur.

N'utilisez jamais l'aspirateur :

- Dans un environnement humide.
- À proximité de gaz inflammables, etc.
- Lorsque le corps de l'aspirateur est visiblement endommagé.
- Sur des objets pointus.
- Sur des cendres chaudes ou froides, des mégots de cigarettes incandescentes, etc.
- Sur de la poussière fine provenant par exemple de plâtre, de béton, de farine ou de cendres chaudes ou froides.
- Ne laissez jamais l'aspirateur en plein soleil.
- Évitez d'exposer l'aspirateur ou la batterie à une forte chaleur.
- La batterie et les éléments de la batterie ne doivent pas être démontés, court-circuités ni placés contre une surface métallique.
- N'utilisez jamais l'aspirateur sans ses filtres.

L'utilisation de l'aspirateur dans les circonstances décrites ci-dessus peut sérieusement endommager l'appareil ou provoquer de graves blessures physiques. De tels dommages ou blessures ne sont pas couverts par la garantie ni par Electrolux.

Le symbole  sur le produit ou son emballage indique que ce produit ne peut être traité comme déchet ménager. Il doit plutôt être remis au point de ramassage concerné, se chargeant du recyclage du matériel électrique et électronique. En vous assurant que ce produit est éliminé correctement, vous favorisez la prévention des conséquences négatives pour l'environnement et la santé humaine qui, sinon, seraient le résultat d'un traitement inapproprié des déchets de ce produit. Pour obtenir plus de détails sur le recyclage de ce produit, veuillez prendre contact avec le bureau municipal de votre région, votre service d'élimination des déchets ménagers ou le magasin où vous avez acheté le produit.

Sicherheitshinweise

Das Gerät kann von Kindern ab 8 Jahren und Personen mit eingeschränkten physischen, sensorischen oder geistigen Fähigkeiten oder mit mangelnder Erfahrung und/oder mangelndem Wissen nur dann verwendet werden, wenn sie durch eine für ihre Sicherheit zuständige Person beaufsichtigt werden oder in die sichere Verwendung des Geräts eingewiesen wurden und die mit dem Gerät verbundenen Gefahren verstanden haben.

Der HX6 darf nur von Erwachsenen und ausschließlich für normales Staubsaugen im Haushalt verwendet werden. Staubsauger immer an einem trockenen Ort aufbewahren.

Alle Wartungs- und Reparaturarbeiten dürfen ausschließlich von einem autorisierten Kundendienst durchgeführt werden. Kinder müssen beaufsichtigt werden, um zu gewährleisten, dass diese nicht mit dem Gerät spielen.

Dieser Staubsauger ist ausschließlich zur Verwendung im Haushalt bestimmt.

Verpackungsmaterial wie Plastikbeutel u.ä. von Kindern fernhalten. Es besteht Erstickungsgefahr.

Jeder Staubsauger ist für eine bestimmte Netzspannung ausgelegt. Sicherstellen, dass die Netzspannung mit den Angaben auf dem Typenschild des Ladegeräts übereinstimmt.

Warnung: Es darf nur der mit dem Gerät gelieferte Netzstecker verwendet werden.

Diese Garantie erstreckt sich nicht auf die Verringerung der Akku-Laufzeit durch Alterung und Verschleiß, da die Akkulebensdauer von der Betriebsdauer und der Art und der Verwendung abhängig ist.

Akkuzellen niemals zerlegen, kurzschließen oder gegen leitende Flächen halten. Bevor das Gerät verschrottet werden kann, müssen die Akkus vom Gerät entfernt werden.

Um bestmögliche Ergebnisse zu erzielen, sollten Sie ausschließlich Originalzubehör und Originalersatzteile von Electrolux verwenden. Diese wurden speziell für Ihren Staubsauger entworfen.

Niemals den Staubsauger verwenden:

- In nassen Bereichen.
- In der Nähe von brennbaren Gasen etc.
- Wenn das Gerät sichtbare Schäden aufweist.
- Für scharfkantige Gegenstände.
- Für heiße oder kalte Asche, brennende Zigarettenkippen etc.
- Für feinen Staub (z. B. von Gips, Beton, Mehl, heißer oder kalter Asche).
- Staubsauger nicht direkter Sonneneinstrahlung ausgesetzt lassen.
- Staubsauger vor starker Hitze schützen.
- Akkuzellen niemals zerlegen, kurzschließen oder gegen leitende Flächen halten.
- Staubsauger niemals ohne Filter benutzen.

Der Einsatz des Staubsaugers unter den genannten Bedingungen kann zu Verletzungen führen und das Produkt ernsthaft beschädigen. Ein solcher Schaden ist nicht durch die Garantie von Electrolux abgedeckt.

Das Symbol  auf dem Produkt oder seiner Verpackung weist darauf hin, dass dieses Produkt nicht als normaler Haushaltsabfall zu behandeln ist, sondern an einem Sammelpunkt für das Recycling von elektrischen und elektronischen Geräten abgegeben werden muss. Durch Ihren Beitrag zum korrekten Entsorgen dieses Produkts schützen Sie die Umwelt und die Gesundheit Ihrer Mitmenschen. Umwelt und Gesundheit werden durch falsches Entsorgen gefährdet. Weitere Informationen über das Recycling dieses Produkts erhalten Sie von Ihrem Rathaus, Ihrer Müllabfuhr oder dem Geschäft, in dem Sie das Produkt gekauft haben.

Veiligheidsvoorschriften

Dit apparaat kan worden gebruikt door kinderen van 8 jaar en ouder en door mensen met beperkte lichamelijke, zintuiglijke of verstandelijke vermogens of een gebrek aan ervaring en kennis, indien zij onder toezicht staan of instructies hebben gekregen over het veilig gebruiken van het apparaat en indien zij de eventuele gevaren begrijpen.

Let op dat kinderen niet met het apparaat spelen.

De stofzuiger is uitsluitend bestemd voor huishoudelijk gebruik.

Zorg dat de stofzuiger op een droge plek wordt opgeborgen.

Al het onderhoud of alle reparaties moeten worden uitgevoerd door een geautoriseerd servicecentrum.

Haal de HX6 van de lader voordat u uw HX6 gaat schoonmaken of er onderhoud aan gaat uitvoeren.

Verpakkingsmateriaal, zoals plastic zakken, mag niet toegankelijk zijn voor kinderen, om verstikkingsgevaar te vermijden.

Elke stofzuiger is ontwikkeld voor een specifiek voltage. Controleer of uw stroomspanning identiek is aan het voltage dat op het typeplaatje van de oplaadadapter wordt vermeld.

Let op: Gebruik alleen de oplaadagdapter die bij het product werd geleverd.

Deze garantie dekt niet de levensduur van de batterij omdat dit afhangt van de mate en aard van het gebruik van de batterij.

De batterijcellen in de stofzuiger mogen niet worden gedemonteerd, kortgesloten of tegen een metalen oppervlak worden geplaatst. De batterijen moeten verwijderd worden uit het apparaat voordat het wordt afgedankt.

Gebruik voor de beste resultaten altijd originele Electrolux-accessoires en vervangingsonderdelen. Deze zijn speciaal ontworpen voor uw stofzuiger.

Gebruik de stofzuiger nooit:

- In natte gebieden.
- In de buurt van ontvlambare gassen, etc.
- Wanneer het product zichtbare schade heeft.
- Bij scherpe voorwerpen.
- Op hete of koude as, opgestoken sigarettenpeuken, etc.
- Op fijne stoffen, bijvoorbeeld van pleisterwerk, beton, bloem, hete of koude as.
- Laat de stofzuiger niet in direct zonlicht staan.
- Voorkom dat de stofzuiger aan sterke warmte wordt blootgesteld.
- De batterijcellen aan de binnenkant mogen niet uit elkaar worden gehaald, kortgesloten, tegen een metalen oppervlak worden geplaatst.
- De stofzuiger mag nooit zonder de filters worden gebruikt.

Als u de stofzuiger in de bovenstaande omstandigheden toch gebruikt, kan dit ernstig persoonlijk letsel of schade aan het product tot gevolg hebben. Dergelijk letsel of schade wordt niet door de garantie of door Electrolux gedekt.

Мерки за безопасност

Този уред може да бъде използван от деца над 8 годишна възраст, както и от лица с намалени физически, сетивни и умствени възможности или лица без опит и познания, само ако те са под наблюдение или бъдат инструктирани относно безопасната употреба на уреда и възможните рискове.

Децата трябва да се надзирават, за да се гарантира, че няма да си играят с уреда.

Праховсмукачката е само за домашна употреба.

Уверете се, че праховсмукачката се съхранява на сухо място.

Всяко обслужване и ремонт трябва да се извършва от оторизиран сервизен център

Изключете НХБ от зарядното устройство, преди почистване или поддръжка на вашата НХБ.

Опаковъчният материал, например найлонови торбички не трябва да бъдат достъпни за деца, за да се избегне задушаване.

Всяка праховсмукачка е проектирана за определено напрежение. Уверете се, че вашето захранване е същото като отбелязаното върху табелката с данни на адаптера за зареждане.

Предупреждение: Използвайте само адаптера за зареждане, предоставен с продукта.

Гаранцията не покрива намаляване издръжливостта на батерията поради възрастта или ползването ѝ, тъй като животът на батерията зависи от времето и естеството на употреба.

Клетките на батериите не трябва да се разглобяват, излагат на късо съединение или поставят върху метална повърхност. Батериите трябва да бъдат извадени от уреда преди да бъде изхвърлен.

За да постигнете най-добри резултати, винаги използвайте оригинални аксесоари и резервни части на Electrolux. Те са произведени специално за вашата праховсмукачка.

Никога не използвайте праховсмукачката:

- В мокри помещения.
- В близост да запалими газове и др.
- Когато продуктът показва видими признаци на повреда.
- За остри предмети.
- Върху гореща или студена сгурия, запалени цигарени угарки и др.
- Върху фин прах, например от мазилка, бетон, брашно, гореща или студена пепел.
- Не оставяйте праховсмукачката на пряка слънчева светлина.
- Избягвайте излагането на праховсмукачката на силна топлина.
- Клетките на батериите не трябва да се разглобяват, излагат на късо съединение, поставят върху метална повърхност.
- Никога не използвайте праховсмукачката без филтри.

Използването на праховсмукачката в горепосочените обстоятелства може да причини сериозно нараняване или повреда на продукта. Такова нараняване или повреда не се покрива от гаранцията или от Electrolux.

Ελληνικά

Προφυλάξεις ασφαλείας

σιμοποιηθεί από παιδιά ηλικίας 8 ετών και άνω και από άτομα με μειωμένες σωματικές, αισθητηριακές ή πνευματικές δυνατότητες ή έλλειψη εμπειρίας και γνώσης, εάν επιβλέπονται ή έχουν λάβει οδηγίες σχετικά με τη χρήση της συσκευής με ασφαλή τρόπο και κατανοούν τους κινδύνους που ενέχονται.

Πρέπει να επιβλέπετε τα μικρά παιδιά, για να βεβαιωθείτε ότι δεν παίζουν με τη συσκευή.

Η ηλεκτρική σκούπα προορίζεται μόνο για οικιακή χρήση.

Βεβαιωθείτε ότι η ηλεκτρική σκούπα φυλάσσεται σε στεγνό μέρος.

Όλες οι εργασίες σέρβις ή επισκευής πρέπει να εκτελούνται από εξουσιοδοτημένο κέντρο.

Αποσυνδέστε την ΗΧ6 από το φορτιστή πριν από τον καθαρισμό ή τη συντήρηση της ΗΧ6.

Τα παιδιά δεν πρέπει να έχουν πρόσβαση στα υλικά συσκευασίας, όπως οι πλαστικές σακούλες, για να αποφεύγεται ο κίνδυνος ασφυξίας.

Η κάθε ηλεκτρική σκούπα είναι σχεδιασμένη για συγκεκριμένη τάση. Ελέγξτε ότι η τάση τροφοδοσίας που χρησιμοποιείτε είναι ίδια με εκείνη που αναγράφεται στην πινακίδα τεχνικών χαρακτηριστικών του προσαρμογέα φόρτισης.

Προειδοποίηση: Χρησιμοποιείτε μόνο τον προσαρμογέα φόρτισης που παρέχεται με το προϊόν.

Η εγγύηση αυτή δεν καλύπτει τη μείωση στη διάρκεια λειτουργίας της μπαταρίας λόγω της ηλικίας ή χρήσης της μπαταρίας, καθώς η διάρκεια ζωής της μπαταρίας εξαρτάται από το βαθμό και τον τρόπο χρήσης.

Τα στοιχεία της μπαταρίας στο εσωτερικό της δεν επιτρέπεται να αποσυναρμολογούνται, να βραχυκυκλώνονται και να τοποθετούνται επάνω σε μεταλλική επιφάνεια. Οι μπαταρίες πρέπει να αφαιρούνται από τη συσκευή προτού απορριφθεί.

Για να εξασφαλίζετε τα καλύτερα δυνατά αποτελέσματα, χρησιμοποιείτε πάντα γνήσια εξαρτήματα και ανταλλακτικά Electrolux. Έχουν σχεδιαστεί αποκλειστικά για τη δική σας ηλεκτρική σκούπα.

Μη χρησιμοποιείτε ποτέ την ηλεκτρική σκούπα:

- Σε υγρούς χώρους.
- Κοντά σε εύφλεκτα αέρια κ.λπ.
- Εάν το προϊόν παρουσιάζει ορατές ενδείξεις φθοράς.
- Πάνω σε αιχμηρά αντικείμενα
- Πάνω σε ζεστές ή κρύες στάχτες, αναμμένα αποτσίγαρα κ.λπ.
- Πάνω σε λεπτή σκόνη, όπως σκόνη από σοβάδες, τσιμέντο, αλεύρι και ζεστές ή κρύες στάχτες.
- Μην αφήνετε την ηλεκτρική σκούπα εκτεθειμένη σε άμεσο ηλιακό φως.
- Αποφεύγετε να εκθέτετε την ηλεκτρική σκούπα σε υψηλές θερμοκρασίες.
- Τα στοιχεία της μπαταρίας δεν επιτρέπεται να αποσυναρμολογούνται, να βραχυκυκλώνονται και να τοποθετούνται επάνω σε μεταλλική επιφάνεια.
- Μη χρησιμοποιείτε ποτέ την ηλεκτρική σκούπα χωρίς τα φίλτρα της.

Η χρήση της ηλεκτρικής σκούπας στις παραπάνω περιπτώσεις μπορεί να προκαλέσει σοβαρό τραυματισμό ατόμων ή ζημιά στη συσκευή. Τέτοιου είδους τραυματισμός ή ζημιά δεν καλύπτεται από την εγγύηση ή από την Electrolux.

Arabic

احتياطات السلامة

يمكنمکن استخدام هذا الجهاز من قبل الأطفال بعمر ر 8 سنوات فما فوق وكذلك من قبل الأشخاص الذين يعانون من ضعف في القدرات البدنية أو الحسية أو العقلية أو ليس لديهم الخبرة أو المعرفة الكافية، شريطة توفير الإشراف والتوجيه لهم فيما يتعلق بإرشادات استخدام الجهاز بطريقة

آمنة وفهم المخاطر ذات الصلة.

إلا بمعرفة أشخاصبالغين لعمليات التنظيف العادية في المنزل فقط . HX6 لا ينبغي استخدام مكنسة

تأكد من استخدام المكنسة الكهربائية في مكان جاف .

يجب إجراء جميع أعمال الصيانة أو الإصلاح في مركز صيانة المعتمد.

عن الشاحن قبل تنظيفها أو صيانتها. HX6 افصل مكنسة

تنبغي مراقبة الأطفال لضمان عدم عبثهم بالجهاز.

ينبغي إبعاد مواد التغليف، مثل الأكياس البلاستيكية، عن متناول الأطفال لتجنب تعرضهم للاختناق.

تم تصميم كل مكنسة كهربية لجهد معين .تحق من مطابقة جهد إمداد الكهرباء لديك مع ما هو موضح على لوحة التقديرات على محول الشحن.

تنبيه: احرصي على استخدام وصلة الشحن المرفقة مع المنتج.

لا يغطي هذا الضمان قصر فترة تشغيل البطارية بسبب عمرها أو استخدامها حيث إن عمر البطارية يعتمد على مقدار الاستخدام وطبيعته.

تجذبي تفكيك خلايا البطارية الداخلية أو تعريضها لدائرة كهربائية قصيرة أو وضعها على سطح معدني. يجب إزالة البطاريات من الجهاز قبل التخلص منه.

لضمان أفضل النتائج ، استخدم دائماً ملحقات وقطع غيار إلكترولوكس الأصلية. لقد تم تصميمها خصيصًا لمكنستك الكهربائية.

لا تستخدم مطلقاً المكنسة الكهربائية:

في المناطق الرطبة.

بالقرب من الغازات القابلة للاشتعال، إلخ.

عندما تظهر على المنتج علامات مرئية للتلف.

على الأجسام الحادة أو السوائل.

على الرماد الساخن أو البارد، وأعقاب السجائر المشتعلة، إلخ.

على الغبار الدقيق، مثل الغبار الناتج عن الجص) الجبس(، والخرسانة، والطحين، والرماد الساخن أو البارد.

لا تترك المكنسة الكهربائية في أشعة الشمس المباشرة.

تجنب تعريضالمكنسة الكهربائية للحرارة الشديدة.

لا ينبغي تفكيك خلايا البطارية داخل المكنسة، أو إحداث دائرة قصر بها، أو وضعها مقابل سطح معدني.

لا تستخدم مطلقاً المكنسة الكهربائية دون فلاترها.

لا تحاول لمس أسطوانة الفرشاة أثناء تشغيل المكنسة ودوران أسطوانة الفرشاة.

قد يؤدي استخدام المكنسة الكهربائية في المواقف الموضحة أعلاه إلى التعرضلإصابات جسدية خطيرة أو تلف المنتج .ولا يغطي الضمان أو شركة Electrolux مثل هذه الإصابة أو التلف.

يدل الرمز ⚠️ الموجود على المنتج أو على العبوة الخاصة به على أنه لا يجوز التعامل مع هذا المنتج باعتباره أحد المخلفات المنزلية. وبدلاً من ذلك، يجب تسليمه إلى أحد أماكن معالجة المخلفات الملائمة الخاصة بإعادة تصنيع الأجهزة الكهربائية والإلكترونية.

وبالتأكد من أن هذا المنتج قد تم التخلص منه بطريقة ملائمة، تكون قد ساعدت في منع حدوث عواقب سلبية محتملة من شأنها أن تؤثر على البيئة وصحة الإنسان، والتي كان من المحتمل حدوثها إذا تم التعامل مع مخلفات هذا المنتج بطريقة غير ملائمة.

للحصول على المزيد من المعلومات المفصلة حول إعادة تصنيع هذا المنتج، الرجاء الاتصال بمكتب المدينة في منطقتك أو مرفق التخلص من النفايات المنزلية التابع لك أو المتجر الذي اشتريت منه هذا المنتج.

⚠️

Το σύμβολο ⚠️ στο προϊόν ή επάνω στη συσκευασία του υποδεικνύει ότι δεν πρέπει να μεταχειρίζεστε το προϊόν αυτό ως οικιακό απόρριμμα . Αντιθέτως θα πρέπει να παραδίδεται στο κατάλληλο σημείο συλλογής για την ανακύκλωση ηλε-κτρικού και ηλεκτρονικού εξοπλισμού. Εξασφαλίζοντας ότι το προϊόν αυτό διατίθεται σωστά, συμβάλλετε στην αποτροπή ενδεχόμενων αρνητικών συνεπειών για το περιβάλλον και την ανθρώπινη υγεία, οι οποίες θα μπορούσαν διαφορετικά να προκληθούν από ακατάλληλο χειρισμό απόρριψης του προϊόντος αυτού. Για λεπτομερέστερες πληροφορίες σχετικά με την ανακύκλωση του προϊόντος αυτού, επικοινωνήστε με το δημαρχείο της περιοχής σας, την τοπική σας υπηρεσία αποκομιδής οικιακών απορριμμάτων ή με το κατάστημα όπου αγοράσατε το προϊόν.