

USER MANUAL



INHOUDSOPGAVE

1. VEILIGHEIDSINFORMATIE.....	2
2. VEILIGHEIDSVOORSCHRIFTEN.....	4
3. PRODUCTBESCHRIJVING.....	6
4. BEDIENINGSPANEEL.....	7
5. PROGRAMMAKEUZE.....	8
6. BASISINSTELLINGEN	10
7. VOORDAT U HET APPARAAT VOOR DE EERSTE KEER GEBRUIKT.....	14
8. DAGELIJKS GEBRUIK.....	15
9. AANWIJZINGEN EN TIPS.....	17
10. ONDERHOUD EN REINIGING.....	19
11. PROBLEEMOPLOSSING.....	23
12. PRODUCTINFORMATIEBLAD.....	27
13. EXTRA TECHNISCHE INFORMATIE.....	27

VOOR PERFECTE RESULTATEN

Bedankt dat u voor dit AEG-product heeft gekozen. Dit apparaat is ontworpen om vele jaren uitstekend te presteren, met innovatieve technologieën die het leven gemakkelijker helpen maken met functies die gewone apparaten wellicht niet hebben. Neem een paar minuten de tijd om het door te lezen zodat u er optimaal van kunt profiteren.

Ga naar onze website voor:



Advies over gebruik, brochures, het oplossen van problemen en onderhoudsinformatie:

www.aeg.com/webselfservice



Registreer uw product voor een betere service:

www.registeraeg.com



Koop accessoires, verbruiksartikelen en originele reserveonderdelen voor uw apparaat:

www.aeg.com/shop

KLANTENSERVICE

Gebruik altijd originele onderdelen.

Als u contact opneemt met de klantenservice zorg dat u de volgende gegevens bij de hand hebt: model, productnummer, serienummer.

Deze informatie wordt vermeld op het typeplaatje.

 Waarschuwing / Belangrijke veiligheidsinformatie

 Algemene informatie en tips

 Milieu-informatie

Wijzigingen voorbehouden.

1. VEILIGHEIDSINFORMATIE

Lees zorgvuldig de meegeleverde instructies voor installatie en gebruik van het apparaat. De fabrikant is

niet verantwoordelijk voor verwondingen of schade die voortvloeit uit de onjuiste installatie of het onjuiste gebruik. Bewaar de instructies altijd op een veilige, toegankelijke plek voor toekomstig gebruik.

1.1 Veiligheid van kinderen en kwetsbare mensen

- Dit apparaat kan worden gebruikt door kinderen van 8 jaar en ouder en door mensen met beperkte lichamelijke, zintuiglijke of verstandelijke vermogens of een gebrek aan ervaring en kennis, indien zij onder toezicht staan of instructies hebben gekregen over het veilig gebruiken van het apparaat en indien zij de eventuele gevaren begrijpen.
- Kinderen tussen de 3 en 8 jaar oud en personen met zware en complexe beperkingen dienen altijd uit de buurt van het apparaat te worden gehouden, tenzij ze voortdurend onder toezicht staan.
- Kinderen jonger dan 3 jaar dienen, mits zij voortdurend onder toezicht staan, bij het apparaat uit de buurt te worden gehouden.
- Laat kinderen niet met het apparaat spelen.
- Houd reinigingsmiddelen uit de buurt van kinderen.
- Houd kinderen en huisdieren uit de buurt van het apparaat als de deur open is.
- Kinderen mogen zonder toezicht geen reinigings- en onderhoudswerkzaamheden aan het apparaat uitvoeren.

1.2 Algemene veiligheid

- Dit apparaat is bedoeld voor gebruik in huishoudelijke en soortgelijke toepassingen, zoals:
 - boerderijen; personeelskeukens in winkels, kantoren of andere werkomgevingen;
 - door gasten in hotels, motels, bed&breakfasts- en andere woonomgevingen.
- De specificatie van dit apparaat niet wijzigen.
- De waterdruk (minimaal en maximaal) moet liggen tussen 0.5 (0.05) / 8 (0.8) bar (MPa)

- Volg het maximale aantal 15 plaatsen.
- Als de voedingskabel beschadigd is, moet de fabrikant, een erkende serviceverlener of een gekwalificeerd persoon deze vervangen teneinde gevaarlijke situaties te voorkomen.
- Leg het bestek in de besteklade met de scherpe randen naar beneden of leg ze horizontaal in de besteklade met de scherpe randen naar beneden.
- Laat om ongelukken te voorkomen het apparaat niet onbeheerd achter met open deur.
- Schakel het apparaat uit en trek de stekker uit het stopcontact voordat u onderhoudshandelingen verricht.
- Gebruik geen waterstralen onder druk en/of stoom om het apparaat te reinigen.
- Als het apparaat is voorzien van ventilatieopeningen in de basis, mogen deze niet worden afgedekt met bijv. een vloerkleed.
- Het apparaat moet met de nieuwe slangset worden aangesloten op een kraan. Oude slangsets mogen niet opnieuw worden gebruikt.

2. VEILIGHEIDSVOORSCHRIFTEN

2.1 Installatie



WAARSCHUWING!

Alleen een erkende installatietechnicus mag het apparaat installeren.

- Verwijder alle verpakkingsmaterialen.
- Installeer en gebruik geen beschadigd apparaat.
- Gebruik het apparaat niet voordat u het in de ingebouwde structuur installeert omwille van veiligheidsredenen.
- Volg de installatie-instructies op die zijn meegeleverd met het apparaat.
- Pas altijd op bij verplaatsing van het apparaat, want het is zwaar. Gebruik altijd veiligheidshandschoenen en gesloten schoeisel.

- Installeer of gebruik het apparaat niet op een plek waar de temperatuur onder de 0 °C komt.
- Installeer het apparaat op een veilige en geschikte plaats die aan alle installatie-eisen voldoet.

2.2 Elektrische aansluiting



WAARSCHUWING!

Gevaar voor brand en elektrische schokken.

- Dit apparaat moet worden aangesloten op een geaard stopcontact.
- Zorg ervoor dat de parameters op het vermogensplaatje overeenkomen met elektrische vermogen van de netstroom.
- Gebruik altijd een juist geïnstalleerd schokbestendig stopcontact.

- Gebruik geen meerwegstekkers en verlengsnoeren.
- Zorg dat u de hoofdstekker en kabel niet beschadigt. Indien de voedingskabel moet worden vervangen, dan moet dit gebeuren door onze Klantenservice.
- Steek de stekker pas in het stopcontact als de installatie is voltooid. Zorg ervoor dat het netsnoer na installatie bereikbaar is.
- Trek niet aan het netsnoer om het apparaat los te koppelen. Trek altijd aan de stekker.
- Het apparaat is voorzien van een 13 ampère stekker. Als de zekering van de stekker vervangen moet worden, moet een ASTA (BS 1362)-zekering van 13-ampère worden gebruikt (uitsluitend VK en Ierland).

2.3 Aansluiting aan de waterleiding

- Beschadig de waterslangen niet.
- Indien buizen lang niet zijn gebruikt, er reparaties hebben plaatsgevonden of er nieuwe apparaten zijn geplaatst (watermeters, enz.), moet u, voordat de nieuwe buizen worden aangesloten, het water laten stromen tot het schoon en helder is.
- Zorg ervoor dat er geen zichtbare waterlekken zijn tijdens en na het eerste gebruik van het apparaat.
- De watertoevoerslang heeft een veiligheidsventiel en een omhulsel met een hoofdkabel aan de binnenkant.

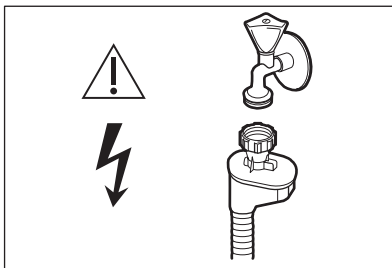

 **WAARSCHUWING!**
Gevaarlijke spanning.

- Als de watertoevoerslang beschadigd is, sluit dan onmiddellijk de waterkraan en haal de stekker uit het stopcontact. Neem contact op met de service-afdeling om de watertoevoerslang te vervangen.

2.4 Gebruik

- Plaats geen ontvlambare producten of items die vochtig zijn door ontvlambare producten in, bij of op het apparaat.
- Vaatwasmiddel is gevaarlijk. Volg de veiligheidsinstructies op de verpakking van het wasmiddel op.
- Speel niet met het water van het apparaat en drink het niet op.
- Verwijder de borden pas uit het apparaat als het programma is voltooid. Er kan wat wasmiddel op de vaat achterblijven.
- Ga niet op de open deur zitten of staan
- Het apparaat kan hete stoom laten ontsnappen als u de deur opent terwijl er een programma wordt uitgevoerd.

2.5 Service

- Neem contact op met de erkende servicedienst voor reparatie van het apparaat.
- Gebruik uitsluitend originele reserveonderdelen.

2.6 Verwijdering



WAARSCHUWING!

Gevaar voor letsel of verstikking.

- Haal de stekker uit het stopcontact.
- Snij het netsnoer van het apparaat af en gooi dit weg.
- Verwijder de deurgreep om te voorkomen dat kinderen en huisdieren opgesloten raken in het apparaat.

3. PRODUCTBESCHRIJVING

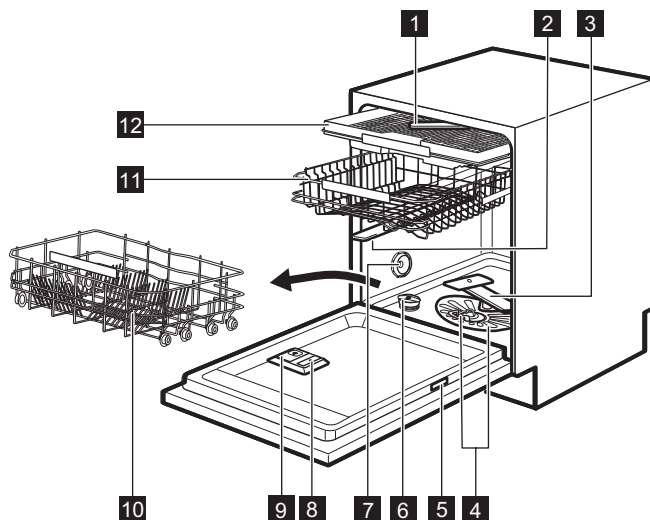

- | | |
|-----------------------------|-----------------------------------|
| 1 Plafondsproeiarm | 8 Glansmiddeldoseerbakje |
| 2 Bovenste sproeiarm | 9 Vaatwasmiddeldoseerbakje |
| 3 Onderste sproeiarm | 10 Onderkorf |
| 4 Filters | 11 Bovenkorf |
| 5 Typeplaatje | 12 Besteklade |
| 6 Zoutreservoir | |
| 7 Ventilatie | |

3.1 Beam-on-Floor

De Beam-on-Floor is een lichtstraal die op de vloer onder de deur van het apparaat verschijnt.

- Als een programma start gaat er een rood lampje aan. Dit blijft aan tijdens de duur van het programma.
- Er gaat een groen lampje branden wanneer het programma is afgelopen.

- Het geluidssignaal klinkt als er zich in het apparaat een storing voordoet.



De Beam-on-Floor gaat uit wanneer het apparaat wordt uitgeschakeld.

4. BEDIENINGSPANEEL

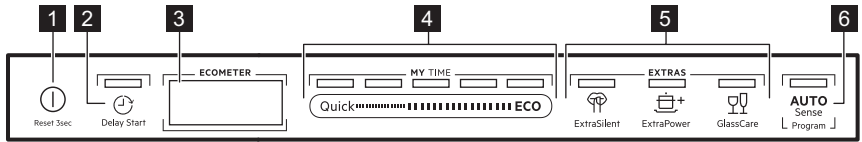

- 1** Aan/uit-knop
- 2** Delay Start toets
- 3** Display
- 4** MY TIME keuzebalk
- 5** EXTRAS toetsen
- 6** AUTO Sense toets

4.1 Scherm

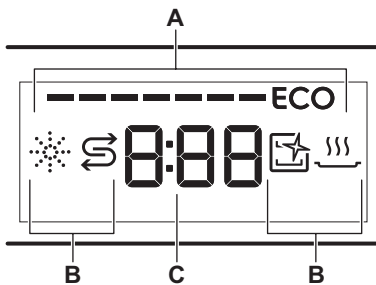

- A. ECOMETER
- B. Indicatielampjes
- C. Weergave tijd

4.2 ECOMETER



De ECOMETER geeft aan hoe de programmakeuze het stroom- en waterverbruik beïnvloedt. Hoe meer balken er aanstaan, hoe lager het verbruik is.

ECO geeft de milieuvriendelijkste programmakeuze aan voor een normaal bevuilde lading.

4.3 Indicatielampjes

Indicatie-lampje	Beschrijving
	Glansmiddelindicatielampje. Dit is aan als het glansmiddeldoseerbakje bijgevuld dient te worden. Raadpleeg " Voor eerste ingebruikname ".
	Zoutindicatielampje. Dit is aan als het zoutreservoir bijgevuld dient te worden. Raadpleeg " Voor eerste ingebruikname ".
	Machine Care -indicatielampje. Dit is aan als het apparaat interne reiniging nodig heeft met het programma Machine Care. Raadpleeg " Onderhoud en reiniging ".
	Droogfase-indicatielampje. Dit is aan als een programma met droogfase is gekozen. Het gaat knipperen wanneer de droogfase loopt. Raadpleeg " Programmaselectie ".

5. PROGRAMMAKEUZE

5.1 MY TIME

Met gebruik van de keuzebalk MY TIME kunt u een geschikte wascyclus kiezen gebaseerd op programmaduur, tussen de 30 minuten en vier uur.

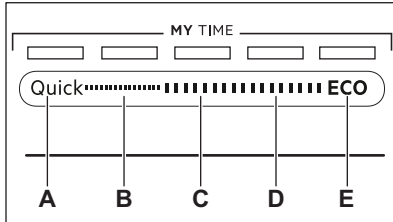

- A. **Quick** is het kortste programma (**30min**) geschikt voor het wassen van een lading met niet-aangekoekt en weinig vuil.
- B. **1h** is een programma dat geschikt is voor het wassen van een lading met niet-aangekoekt of weinig aangekoekt vuil.
- C. **1h 30min** is een programma dat geschikt is voor het wassen en drogen van zwaarbevulde vaat.
- D. **2h 40min** is een programma dat geschikt is voor het wassen en drogen van zwaarbevulde vaat.
- E. **ECO** is het langste programma (**4h**) en biedt het meest efficiënte water- en energieverbruik voor normaal vervuild serviesgoed en bestek. Dit is het standaard programma voor testinstituten.

5.2 EXTRAS

U kunt de programmakeuze aanpassen aan uw behoefte door EXTRAS te activeren.

ExtraSilent

 ExtraSilent vermindert het geluid dat door het apparaat wordt gegenereerd. Als deze optie wordt geactiveerd, werkt de waspomp geruislozer bij een langere snelheid. Vanwege de lage snelheid is de duur van het programma langer.

ExtraPower

 ExtraPower verbetert de wasresultaten van het geselecteerde programma. De optie verhoogt de wastemperatuur en verlengt de duur.

GlassCare

 GlassCare geeft speciale verzorging aan een fijne lading. De optie voorkomt snelle wijzigingen in de wastemperatuur van het gekozen programma en verlaagt het naar 45 °C. Dit behoedt in het bijzonder glaswerk tegen beschadiging.

5.3 AUTO Sense

Het programma AUTO Sense past de wascyclus automatisch aan aan de type lading.

Het apparaat detecteert de vuilgraad en de hoeveelheid serviesgoed in de korven. De temperatuur, de hoeveelheid water en de programmaduur worden aangepast.

5.4 Programmaoverzicht

Programma	Type lading	Mate van vervuiling	Programmafases	EXTRAS
Quick	<ul style="list-style-type: none"> • Vaatwerk • Bestek 	<ul style="list-style-type: none"> • Fris 	<ul style="list-style-type: none"> • Wassen 50 °C • Tussentijdse spoeling • Laatste spoeling 45 °C • AirDry 	<ul style="list-style-type: none"> • ExtraPower • GlassCare
1h	<ul style="list-style-type: none"> • Vaatwerk • Bestek 	<ul style="list-style-type: none"> • Fris • Licht aangekoekt 	<ul style="list-style-type: none"> • Wassen 60 °C • Tussentijdse spoeling • Laatste spoeling 50 °C • AirDry 	<ul style="list-style-type: none"> • ExtraPower • GlassCare
1h 30min	<ul style="list-style-type: none"> • Vaatwerk • Bestek • Potten • Pannen 	<ul style="list-style-type: none"> • Normaal • Licht aangekoekt 	<ul style="list-style-type: none"> • Wassen 60 °C • Tussentijdse spoeling • Laatste spoeling 55 °C • Drogen • AirDry 	<ul style="list-style-type: none"> • ExtraPower • GlassCare
2h 40min	<ul style="list-style-type: none"> • Vaatwerk • Bestek • Potten • Pannen 	<ul style="list-style-type: none"> • Normaal tot zwaar aangekoekt 	<ul style="list-style-type: none"> • Voorspoelen • Wassen 60 °C • Tussentijdse spoeling • Laatste spoeling 60 °C • Drogen • AirDry 	<ul style="list-style-type: none"> • ExtraPower • GlassCare
ECO	<ul style="list-style-type: none"> • Vaatwerk • Bestek • Potten • Pannen 	<ul style="list-style-type: none"> • Normaal • Licht aangekoekt 	<ul style="list-style-type: none"> • Voorspoelen • Wassen 50 °C • Tussentijdse spoeling • Laatste spoeling 55 °C • Drogen • AirDry 	<ul style="list-style-type: none"> • ExtraPower • GlassCare • ExtraSilent
AUTO Sense	<ul style="list-style-type: none"> • Vaatwerk • Bestek • Potten • Pannen 	Het programma past zich aan aan de vuilgraad.	<ul style="list-style-type: none"> • Voorspoelen • Wassen 50 - 60 °C • Tussentijdse spoeling • Laatste spoeling 60 °C • Drogen • AirDry 	EXTRAS zijn niet van toepassing op dit programma.

Programma	Type lading	Mate van vervuiling	Programmafases	EXTRAS
Machine Care	<ul style="list-style-type: none"> • Geen lading 	Het programma reinigt de binnenkant van het apparaat.	<ul style="list-style-type: none"> • Wassen 70 °C • Tussentijdse spoeling • Laatste spoelgang • AirDry 	EXTRAS zijn niet van toepassing op dit programma.

Verbruiksgegevens

Programma ¹⁾	Water (l)	Energie (kWh)	Duur (min)
Quick	9.5 - 11.6	0.52 - 0.64	30
1h	10.5 - 12.9	0.92 - 1.06	60
1h 30min	11.6 - 14.2	1.00 - 1.15	90
2h 40min	11 - 13.5	1.12 - 1.26	160
ECO	11	0.846	240
AUTO Sense	10.4 - 13.3	0.76 - 1.22	120 - 170
Machine Care	9.7 - 11.8	0.60 - 0.73	60

¹⁾ De druk en temperatuur van het water, de variaties in stroomtoevoer, de opties en de hoeveelheid vaat kan de verbruikswaarden veranderen.

Aanwijzingen voor testinstituten

Om de nodige informatie te ontvangen over het uitvoeren van prestatietesten (bijv. volgens EN60436) stuurt u een e-mail naar:

info.test@dishwasher-production.com

Vermeld in uw verzoek de productnummercode (PNC) dat u op het typeplaatje aantreft.

Raadpleeg voor andere vragen betreffende uw vaatwasmachine het serviceboekje dat met uw apparaat is meegeleverd.

6. BASISINSTELLINGEN

U kunt het apparaat configureren door de basisinstellingen naar uw behoefte te wijzigen.

Aantal	Instellingen	Waarden	Omschrijving ¹⁾
1	Waterhardheid	Van niveau 1L tot niveau 10L (standaard: 5L)	Aanpassen van het niveau van de waterverzachter afgestemd op de hardheid van het water in uw omgeving.

Aantal	Instellingen	Waarden	Omschrijving ¹⁾
2	Niveau glanspoelmiddel	Van niveau 0A tot niveau 6A (standaard: 4A)	Aanpassen van het niveau glansspoelmiddel volgens de benodigde dosering.
3	Eindsignaal	On Off (standaard)	Het geluidssignaal aan het eind van een programma in- of uitschakelen.
4	Automatische deur opening	On (standaard) Off	Activeer of deactiveer de AirDry.
5	Toetstonen	On (standaard) Off	Activeren of deactiveren van het geluid van de knoppen als u ze indrukt.
6	Laatste programmakeuze	On Off (standaard)	In- of uitschakelen van de automatische keuze van het laatst gebruikte programma en de opties.

1) Raadpleeg de informatie in dit hoofdstuk voor meer details.

U kunt de basisinstelling in de instellingsmodus wijzigen.

Als het apparaat in de instellingenstand staat, vertegenwoordigen de balken van de ECOMETER de beschikbare instellingen. Voor iedere instelling knippert een aangewezen balk van de ECOMETER.

De volgorde van de basisinstellingen die in de tabel worden weergegeven, is dezelfde volgorde van de instellingen op de ECOMETER:

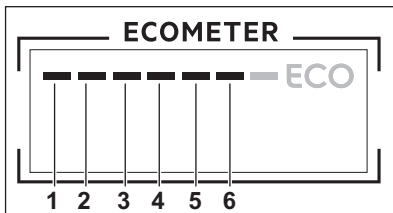

6.1 De waterontharder

De waterontharder verwijdert mineralen van de watertoevoer die een nadelige

Waterhardheid

Duitse hardheid (°dH)	Franse hardheid (°fH)	mmol / l	Clarke-hardheid	Wateronthardingsniveau
47 - 50	84 - 90	8,4 - 9,0	58 - 63	10

invloed hebben op de wasresultaten en het apparaat.

Hoe hoger het gehalte van deze mineralen, des te harder is het water. De waterhardheid wordt gemeten in de volgende gelijkwaardige schalen.

De waterontharder moet worden afgesteld op de hardheid van het water in uw woonplaats. Uw waterleidingbedrijf kan u informeren over de hardheid van het water in uw woonplaats. Het is belangrijk om het correcte niveau voor de waterontharder in te stellen voor goede wasresultaten.



Het verzachten van hard water verhoogt het verbruik van water en energie, alsook de duur van het programma. Hoe hoger het niveau van waterverzachter, hoe hoger het verbruik en hoe langer de duur.

Duitse hardheid (°dH)	Franse hardheid (°fH)	mmol / l	Clarke-hardheid	Wateronthardingsniveau
43 - 46	76 - 83	7,6 - 8,3	53 - 57	9
37 - 42	65 - 75	6,5 - 7,5	46 - 52	8
29 - 36	51 - 64	5,1 - 6,4	36 - 45	7
23 - 28	40 - 50	4,0 - 5,0	28 - 35	6
19 - 22	33 - 39	3,3 - 3,9	23 - 27	5 1)
15 - 18	26 - 32	2,6 - 3,2	18 - 22	4
11 - 14	19 - 25	1,9 - 2,5	13 - 17	3
4 - 10	7 - 18	0,7 - 1,8	5 - 12	2
<4	<7	<0,7	<5	1 2)

1) Fabrieksinstelling.

2) Gebruik geen zout op dit niveau.

Stel ongeacht het gebruikte soort wasmiddel het juiste waterhardheidsniveau in om de bijulindicator voor zout geactiveerd te houden.



Multivaatwastabletten die zout bevatten zijn niet effectief genoeg als waterontharder.

6.2 Het glansspoelmiddelniveau

Met glansspoelmiddel wordt het serviesgoed zonder vlekken of strepen gedroogd. Het wordt automatisch vrijgegeven tijdens de warme spoelfase. Het is mogelijk om de vrijgegeven hoeveelheid glansspoelmiddel in te stellen.

Als het glansspoelmiddelreservoir leeg is, gaat de glansspoelmiddelindicator branden om aan te geven dat u glansspoelmiddel moet bijvullen. Als u tevreden bent met de droogresultaten bij het gebruik van alleen multitabletten, kunt u de aanduiding van het doseerbakje en het lampje deactiveren. Gebruik echter voor de beste droogprestaties altijd glansspoelmiddel

en houdt het lampje van het glansspoelmiddel actief.

Om het glansspoelmiddeldoseerbakje en -lampje te deactiveren, stelt u het niveau van glansspoelmiddel in op 0A.

6.3 Eindsignaal

U kunt een geluidssignaal activeren dat klinkt bij het beëindigen van het programma.



Er klinken ook geluidssignalen als er zich in het apparaat een storing voordoet. Het is niet mogelijk deze geluidssignalen uit te schakelen.

6.4 AirDry

AirDry verbetert de droogresultaten. Tijdens de droogfase opent de deur van het apparaat automatisch en blijft op een kier staan.

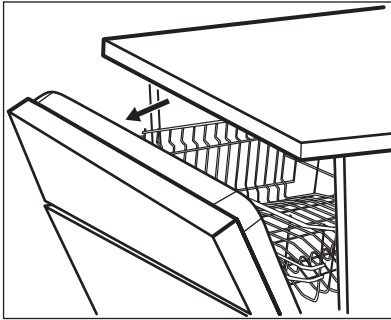

AirDry wordt bij alle programma's automatisch geactiveerd.



LET OP!

Probeer de deur van het apparaat niet binnen 2 minuten na automatisch openen te sluiten. Dit kan het apparaat beschadigen.



LET OP!

Als kinderen toegang tot het apparaat hebben, adviseren we AirDry te deactiveren. Het automatisch openen van de deur kan een gevaar vormen.



Als AirDry de deur opent, is Beam-on-Floor mogelijk niet volledig zichtbaar. Kijk naar het bedieningspaneel om te zien of het programma is voltooid.

6.5 Geluiden

De knoppen op het bedieningspaneel maken een klikgeluid als u ze indrukt. U kunt dit geluid uitschakelen.

6.6 Laatste programmakeuze

U kunt de automatische keuze van het laatst gebruikte programma en de opties instellen.

Het laatste programma dat werd voltooid voordat het apparaat uitging, wordt opgeslagen. Het wordt automatisch gekozen nadat u het apparaat activeert.

Als de laatste programmakeuze wordt uitgeschakeld, wordt het standaard programma ECO.

6.7 Setting mode

Navigeren in de instellingenmodus

U kunt met gebruik van de keuzebalk MY TIME in de instellingenmodus navigeren.

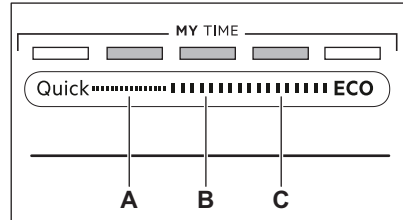

A. Vorige toets

B. OK toets

C. Volgende toets

Gebruik **Vorige** en **Volgende** om te schakelen tussen de basisinstellingen en om hun waarde te wijzigen.

Gebruik **OK** om in de gekozen instelling te gaan en de gewijzigde waarde te bevestigen.

Instellingenmodus ingaan

U kunt de instellingenmodus ingaan voordat een programma start. U kunt de instellingenmodus niet ingaan als er een programma draait.

Om de de instellingenmodus in te gaan, drukt u tegelijkertijd op **ECO** en **Quick** en houdt u deze ongeveer 3 seconden vast.

De lampjes van de **Vorige**, **OK** en **Volgende** zijn aan.

Een instelling wijzigen

Zorg dat het apparaat in de instellingsmodus staat.

1. Gebruik **Vorige** of **Volgende** om de balk van de ECOMETER die bij de gewenste instelling hoort te kiezen.

- De balk van de ECOMETER die bij de gekozen instelling hoort, knippert.
 - Het display toont de huidige instelling.
2. Druk op **OK** om de instelling te bevestigen.
 - De balk van de ECOMETER die bij de gekozen instelling hoort, gaat branden. De andere balken zijn uit.
 - De huidige instelling knippert.
 3. Druk op **Vorige** of **Volgende** om de instelling te veranderen.
 4. Druk op **OK** om de instelling te bevestigen.
5. Druk tegelijkertijd op **Quick** en **ECO** en houd ze ongeveer 3 seconden ingedrukt om de instellingsmodus te verlaten. Het apparaat keert terug naar de programmakeuze. Opgeslagen instellingen blijven geldig totdat u ze opnieuw wijzigt.

7. VOORDAT U HET APPARAAT VOOR DE EERSTE KEER GEBRUIKT

1. **Controleer of het ingestelde stand van de waterontharder juist is voor de waterhardheid in uw omgeving. Indien niet, stel dan de stand van de waterontharder juist in.**
2. Vul het zoutreservoir.
3. Vul het glansspoelmiddeldoseerbakje.
4. Draai de waterkraan open.
5. Start het programma Quick om eventuele resten uit het fabricageproces te verwijderen. Gebruik geen afwasmiddel en plaats geen vaat in de korven.

Na het starten van het programma laadt het apparaat de hars in de waterverzachter maximaal 5 minuten op. De wasfase start pas nadat deze procedure voltooid is. De procedure wordt regelmatig herhaald.

7.1 Het zoutreservoir



LET OP!

Gebruik uitsluitend grof zout dat voor vaatwassers is gemaakt. Fijn zout verhoogt het risico op corrosie.

Het zout wordt gebruikt om de hars in de waterontharder te herladen en voor goede wasresultaten voor dagelijks gebruik.

Het zoutreservoir vullen

1. Draai de dop linksom om het zoutreservoir te openen.
2. Doe 1 liter water in het zoutreservoir (alleen de eerste keer).
3. Vul het zoutreservoir met vaatwazzout (totdat het vol is).

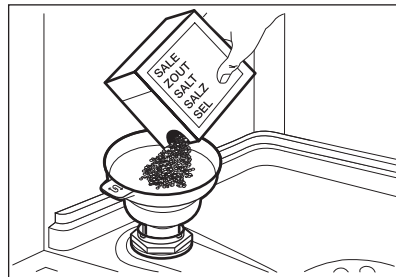

4. Schud de trechter voorzichtig bij het handvat om de laatste korrels erin te krijgen.
5. Verwijder het zout rond de opening van het zoutreservoir.

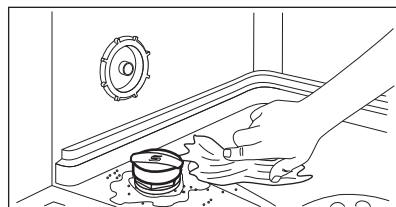

6. Draai de dop van het zoutreservoir rechtsom om het zoutreservoir te sluiten.



LET OP!

Water en zout kunnen uit het zoutreservoir stromen als u het bijvult. Start na het bijvullen van het zoutreservoir onmiddellijk het korste programma om corrosie te voorkomen. Doe geen vaat in het manden.



LET OP!

Gebruik alleen glansspoelmiddel voor vaatwassers.

1. Open het deksel (C).
2. Vul het glansmiddeldoseerbakje (B) niet verder dan de aanduiding "MAX".
3. Verwijder gemorst glansmiddel met een absorberend doekje om te voorkomen dat er te veel schuim ontstaat.
4. Sluit het deksel. Zorg ervoor dat de deksel op zijn plaats dicht klikt.



Vul het glansmiddeldoseerbakje bij wanneer de indicatie (A) helder wordt.

7.2 Het vullen van het glansmiddeldoseerbakje

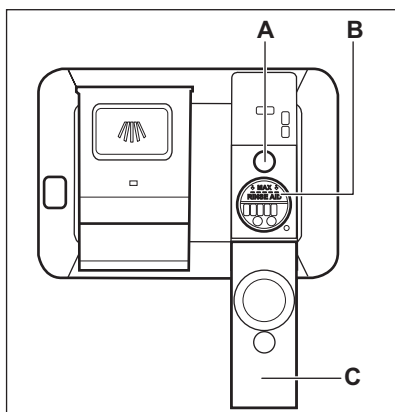

8. DAGELIJKS GEBRUIK

1. Draai de waterkraan open.
2. Houd  ingedrukt totdat het apparaat wordt geactiveerd.
3. Vul het zoutreservoir bij als het leeg is.
4. Vul het glansspoelmiddelreservoir bij als het leeg is.
5. Ruim de korven in.
6. Voeg vaatwasmiddel toe.
7. Een programma selecteren en starten
8. Sluit de waterkraan als het programma voltooid is.

8.1 Vaatwasmiddel gebruiken

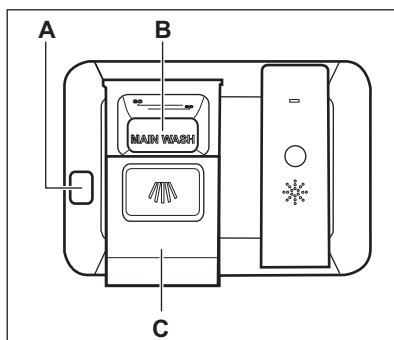

**LET OP!**

Gebruik uitsluitend vaatwasmiddelen die specifiek zijn bedoeld voor gebruik in vaatwassers

1. Druk op de ontgrendelknop **(A)** om de deksel te openen **(C)**.
2. Doe de vaatwastablet of het poeder in het doseerbakje **(B)**.
3. Plaats een kleine hoeveelheid van het vaatwasmiddel in de binnenkant van de deur van het apparaat als het programma een voorwasfase heeft.
4. Sluit het deksel. Zorg ervoor dat de deksel op zijn plaats dichtklikt.

8.2 Hoe een programma te selecteren en starten met gebruik van de keuzebalk MY TIME

1. Schuif met uw vinger over de keuzebalk MY TIME om een geschikt programma te kiezen.
 - Het lampje van het gekozen programma gaat aan.
 - De ECOMETER geeft het niveau van stroom- en waterverbruik aan.
 - Op het display wordt de programmaduur weergegeven.
2. Activeer van toepassing zijnde EXTRAS indien gewenst.
3. Sluit de deur van de afwasmachine om het programma te starten.

8.3 activeren EXTRAS

1. Kies een programma met gebruik van de keuzebalk MY TIME.
2. Druk op de toets van het desbetreffende programma dat u wilt activeren.
 - Het lampje van de knop gaat aan.
 - Het display geeft de bijgewerkte programmaduur weer.
 - De ECOMETER geeft het bijgewerkte niveau van stroom- en waterverbruik aan.



Standaard moeten opties elke keer u een programma start worden geactiveerd. Indien de laatste programmakeuze wordt ingeschakeld, worden de opgeslagen opties automatisch met het programma geactiveerd.



De opties kunnen niet worden in- of uitgeschakeld als een programma eenmaal in werking is.



Niet alle opties kunnen met elkaar worden gecombineerd.



Het activeren van opties kan het water- en energieverbruik verhogen en de programmaduur verlengen.

8.4 Hoe ga ik te werk om het programma AUTO Sense te starten?

1. Druk op **AUTO Sense**.
 - Het lampje van de knop gaat aan.
 - Het display geeft de langst mogelijke programmaduur weer.
2. MY TIME en EXTRAS zijn niet van toepassing op dit programma.

2. Sluit de deur van de afwasmachine om het programma te starten. Het apparaat neemt het type lading waar en past aan naar een geschikte wascyclus. Tijdens de cyclus werken de sensoren verschillende keren en de aanvankelijke programmaduur kan verminderen.

8.5 De start van een programma uitstellen

1. Selecteer een programma.
2. Blijf op  drukken tot het display de uitgestelde tijd toont die u wilt instellen (van 1 tot 24 uur).

Het lampje van de knop gaat aan.

- 3.** Sluit de deur van het apparaat om het aftellen te starten.

Tijdens het aftellen is het niet mogelijk de uitsteltijd en de programmakeuze te wijzigen.

Nadat het aftelproces voltooid is, wordt het programma gestart.

8.6 De uitgestelde start annuleren tijdens het aftellen

Houd  ongeveer 3 seconden ingedrukt.

Het apparaat keert terug naar de programmakeuze.

-  Als u de uitgestelde start annuleert, moet u het programma opnieuw instellen.

8.7 Het annuleren van een actief programma

Houd  ongeveer 3 seconden ingedrukt.

Het apparaat keert terug naar de programmakeuze.

-  Controleer of er vaatwasmiddel in het vaatwasmiddelbakje aanwezig is voordat u een nieuw programma start.

8.8 De deur openen als het apparaat in werking is

Als u de deur opent terwijl een programma loopt, stopt het apparaat.

Dit kan het energieverbruik en de programmaduur beïnvloeden. Als u de deur weer sluit, gaat het apparaat verder vanaf het moment van onderbreking.

-  Als de deur tijdens de droogfase langer dan 30 seconden wordt geopend, stopt het lopende programma. Dit gebeurt niet als de deur wordt geopend door de functie AirDry.

8.9 De Auto Off-functie

Deze functie bespaart energie door het apparaat uit te schakelen als het niet in werking is.

- De functie gaat automatisch aan:
- Als het programma is voltooid.
 - Als er na 5 minuten nog geen programma is gestart.

8.10 Einde van het programma

Nadat het programma is voltooid, verschijnt 0:00 op het display.

De functie Auto Off schakelt het apparaat automatisch uit.

Alle knoppen zijn inactief behalve de aan/uit knop.

9. AANWIJZINGEN EN TIPS

9.1 Algemene

Volg de onderstaande tips om te zorgen voor optimale schoonmaak- en droogresultaten en ook het milieu te helpen beschermen.

- Verwijder grotere etensresten van de borden en gooi ze in de vuilnisbak.

- Spoel de vaat niet eerst af. Kies indien nodig een programma met voorwasfase.
- Gebruik altijd de hele ruimte van de mandjes.
- Zorg ervoor dat de vaat in de manden elkaar niet raakt of overlapt. Alleen dan kan het water de vaat volledig bereiken en wassen.
- U kunt apart vaatwasmiddel, glansmiddel en zout gebruiken of

kieszen voor het gebruik van multitabletten (bijv. "alles-in-1"). Volg de instructies op de verpakking.

- Kies een programma volgens het type vaat en de mate van vervuiling. ECO biedt het meest efficiënte verbruik van water en energie.

9.2 Gebruik van zout, glansmiddel en vaatwasmiddel

- Gebruik enkel zout, glansmiddel en vaatwasmiddel voor vaatwassers. Overige producten kunnen het apparaat beschadigen.
- Maar in gebieden met hard en erg hard water raden we het gebruik aan van standaard vaatwasmiddel (poeder, gel, tabletten zonder extra middelen), met afzonderlijk glansmiddel en zout voor optimale reinigings- en droogresultaten.
- Vaatwasmiddelttabletten lossen bij korte programma's niet geheel op. Om te voorkomen dat vaatwasmiddelresten op het servies achterblijven, raden we u aan om tabletten enkel bij lange programma's te gebruiken.
- Gebruik niet meer dan de juiste hoeveelheid vaatwasmiddel. Zie de instructies van de vaatwasmiddelfabrikant.

9.3 Wat moet u doen als u wilt stoppen met het gebruik van multitabletten

Volg de volgende stappen voordat u begint met het gebruiken van apart wasmiddel, zout en glansspoelmiddel:

1. Stel het hoogste niveau van de waterontharder in.
2. Zorg ervoor dat het zout- en het glansspoelmiddeldoseerbakje gevuld zijn.
3. Start het Quick-programma. Voeg geen afwasmiddel toe en plaats vaat in de korven.
4. Als het programma is voltooid, wijzigt u de waterontharder in de waterhardheid van uw omgeving.
5. Stel de hoeveelheid glansspoelmiddel in.

9.4 Voor het starten van een programma

Zorg er, voordat u het gekozen programma start, voor dat:

- De filters schoon zijn en correct zijn geplaatst.
- De dop van het zoutreservoir goed dicht zit.
- De sproeiarmen niet zijn verstopt.
- Er regeneriezout en glansmiddel is toegevoegd (tenzij u gecombineerde afwastabletten gebruikt).
- De positie van de items in de mandjes correct is.
- Het programma geschikt is voor het type lading en de mate van bevuiling.
- De juiste hoeveelheid afwasmiddel is gebruikt.

9.5 De korven inruimen

- Gebruik het apparaat uitsluitend om afwasmachinebestendige voorwerpen af te wassen.
- Reinig geen voorwerpen in het apparaat die gemaakt zijn van hout, hoorn, aluminium, tin en koper.
- Reinig geen voorwerpen in het apparaat die water kunnen absorberen (sponzen, keukenhanddoeken).
- Verwijder grote voedselresten van de borden.
- Week kookgerei met aangebrande voedselresten voor voordat u ze in het apparaat zet.
- Plaats holle voorwerpen (bijv. kopjes, glazen en pannen) met de opening naar beneden.
- Zorg er voor dat glazen elkaar niet aanraken.
- Leg lichte voorwerpen in het bovenrek. Zorg ervoor dat de voorwerpen niet kunnen verschuiven.
- Doe bestek en kleine items in de besteklade.
- Beweeg de bovenste korf naar boven om grote voorwerpen in de onderste korf te kunnen plaatsen.
- Zorg er voor dat de sproeiarmen vrij kunnen ronddraaien voordat u een programma start.

9.6 De rekken uitrusten

1. Laat de borden afkoelen voordat u deze uit het apparaat neemt. Hete borden zijn gevoelig voor beschadigingen.
2. Ruim eerst het onderrek en dan het bovenrek uit.



Na voltooiing van het programma kan er zich aan de binnenkant van het apparaat nog water bevinden.

10. ONDERHOUD EN REINIGING



WAARSCHUWING!

Schakel het apparaat uit en trek de stekker uit het stopcontact voordat u onderhoudshandelingen verricht (met uitzondering van het uitvoeren van het programma Machine Care).



Vuile filters en verstopte sproeiarmen hebben een negatief effect op de wasresultaten. Controleer deze onderdelen regelmatig en reinig ze zo nodig.

10.1 Machine Care

Machine Care is een programma dat is ontworpen om de binnenkant van het apparaat met optimale resultaten te reinigen. Het verwijderd kalkaanslag en vetresten.

Als het apparaat reiniging nodig acht, gaat het lampje  aan. Start het programma Machine Care om de binnenkant van het apparaat te reinigen.

Hoe ga ik te werk om het programma Machine Care te starten?



Reinig voordat u het programma Machine Care start, de filters en sproeiarmen.

1. Gebruik een ontkalker of schoonmaakproduct dat specifiek is bestemd voor vaatwassers. Volg de instructies op de verpakking. Doe geen vaat in het manden.

2. Druk tegelijkertijd op  en **AUTO** Sense en houd ze ongeveer 3 seconden ingedrukt.

De indicatoren  en  knipperen. Het display toont de programmaduur.

3. Sluit de deur van de afwasmachine om het programma te starten. Wanneer het programma is voltooid, is de indicator  uit.

10.2 De binnenkant van de machine reinigen

- Reinig het apparaat zorgvuldig, inclusief de rubberen afdichting van de deur, met een zachte, vochtige doek.
- Gebruik geen schuurmiddelen, schuursponsjes, scherpe voorwerpen, sterke chemicaliën, pannensponsjes of oplosmiddelen.
- Gebruik om de prestaties van uw apparaat te onderhouden minstens elke twee maanden een reinigingsproduct dat specifiek is ontwikkeld voor vaatwassers. Volg de instructies op de verpakking van de producten zorgvuldig op.
- Start voor optimale schoonmaakresultaten het programma Machine Care.

10.3 Buitenkant reinigen

- Maak het apparaat schoon met een vochtige, zachte doek.
- Gebruik alleen neutrale schoonmaakmiddelen.
- Gebruik geen schuurmiddelen, schuursponsjes of oplosmiddelen.

10.4 De filters reinigen

Het filtersysteem bestaat uit 3 delen.

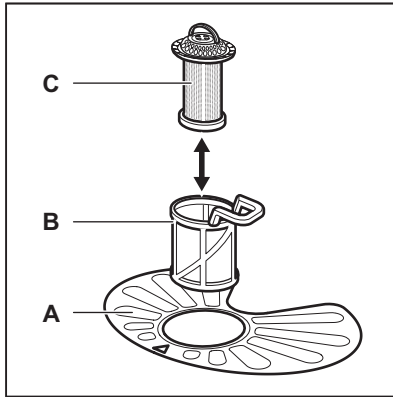

1. Draai de filter (B) linksom en verwijder die.

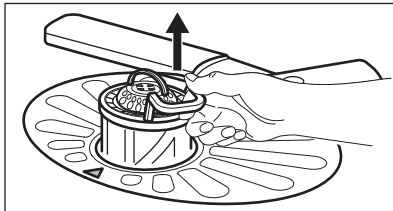
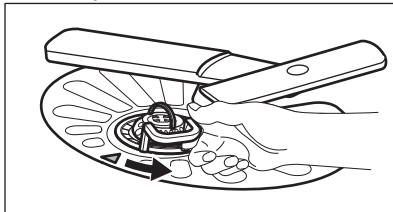

2. Verwijder de filter (C) uit de filter (B).
3. Verwijder de platte filter (A).

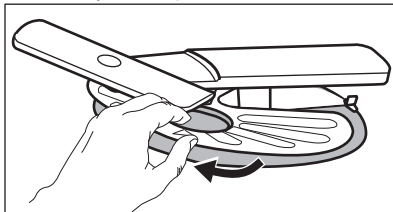

4. Was de filters.

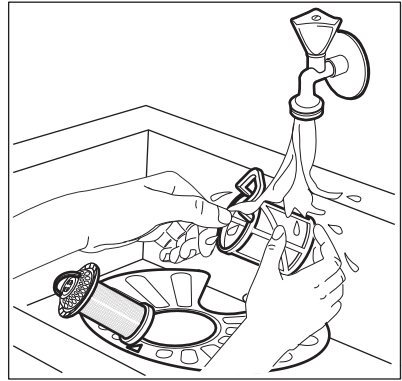

5. Zorg ervoor dat er geen etensresten of vuil in of rond de rand van de opvangbak zitten.
6. Plaats de platte filter (A) terug op zijn plaats. Zorg ervoor dat het goed onder de 2 geleidingen zit.

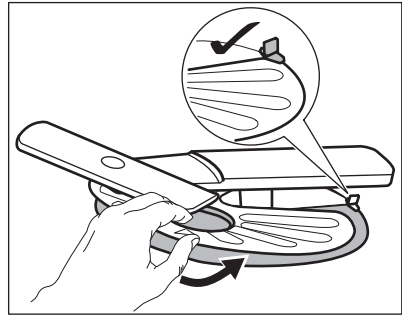

7. Plaats de filters (B) en (C) terug.
8. Plaats de filter (B) terug in de platte filter (A). Rechtsom draaien tot het vastzit.

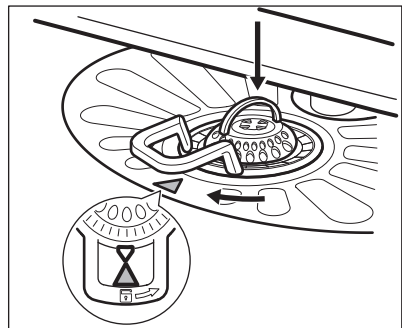



LET OP!

Een onjuiste plaatsing van de filters kan leiden tot slechte wasresultaten en het apparaat beschadigen.

10.5 De onderste sproeiarm schoonmaken

We raden u aan om de onderste sproeiarm regelmatig schoon te maken om te voorkomen dat vuil de gaten verstopt.

Verstopte gaten kunnen onbevredigende wasresultaten opleveren.

1. Trek de onderste sproeiarm naar boven om deze te verwijderen.

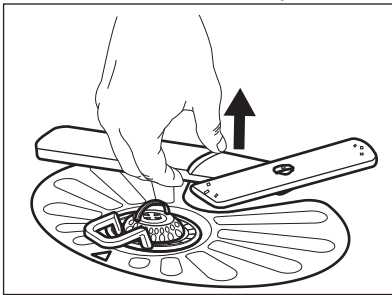

2. Reinig de sproeiarm onder stromend water. Gebruik een smal en puntig gereedschap, bijv. een tandenstoker, om de vuildeeltjes uit de gaten te verwijderen.

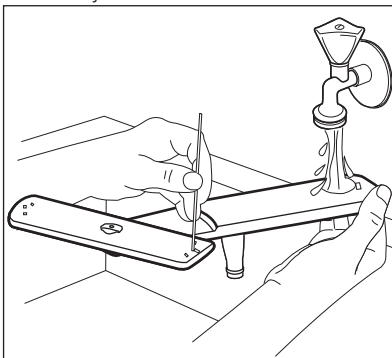

3. Duw de sproeiarm naar beneden om deze weer terug te plaatsen.

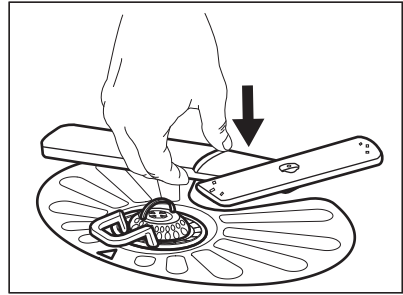

10.6 De bovenste sproeiarm schoonmaken

We raden u aan om de bovenste sproeiarm regelmatig schoon te maken om te voorkomen dat vuil de gaten verstopt.

Verstopte gaten kunnen onbevredigende wasresultaten opleveren.

1. Trek het bovenrek naar buiten.
2. Druk om de sproeiarm van de mand los te maken de sproeiarm naar boven en draai hem tegelijkertijd naar rechts.

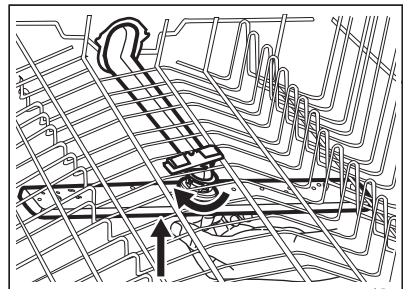

3. Reinig de sproeiarm onder stromend water. Gebruik een smal en puntig gereedschap, bijv. een tandenstoker, om de vuildeeltjes uit de gaten te verwijderen.

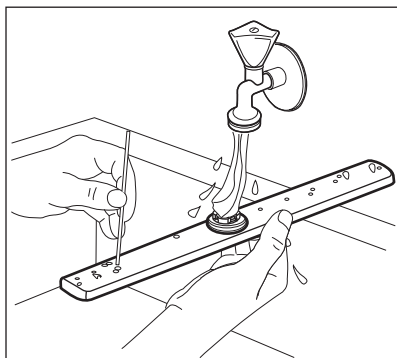

4. Druk om de sproeiarm weer op zijn plaats te installeren de sproeiarm naar boven en draai hem tegelijkertijd naar links totdat hij op zijn plaats vergrendelt.

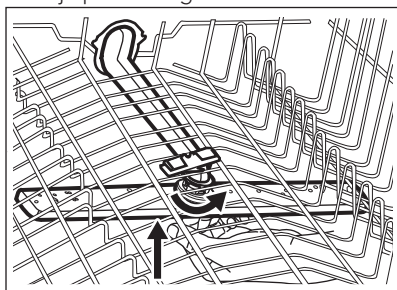

10.7 Reinigen van de plafondsproeiarm

We raden u aan om de plafondsproeiarm regelmatig schoon te maken om te voorkomen dat vuil de gaten verstopt. Verstopte gaten kunnen onbevredigende wasresultaten opleveren.

De plafondsproeiarm wordt geplaatst op het plafond van het toestel. De sproeiarm (C) is geïnstalleerd in de toevoerleiding (A) met het montageelement (B).

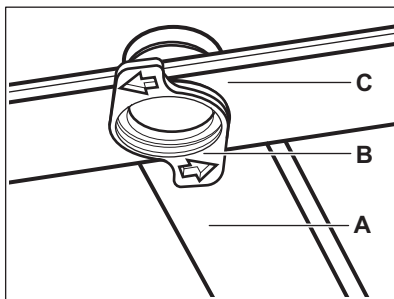

1. Verwijder de stoppen van de geleidestang van de besteklade en trek de lade naar buiten.

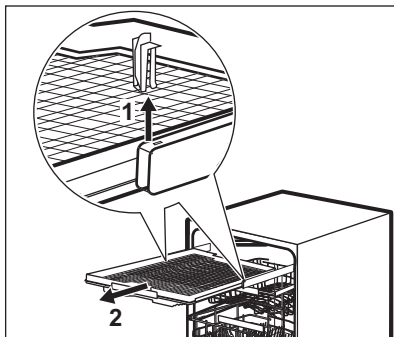

2. Beweeg de bovenmand naar het onderste niveau om beter bij de sproeiarm te kunnen.
3. Draai om de sproeiarm (C) van de toevoerleiding (A) los te koppelen het bevestigingselement (B) naar links en trek de sproeiarm naar beneden.
4. Reinig de sproeiarm onder stromend water. Gebruik een smal en puntig gereedschap, bijv. een tandenstoker, om de vuildeeltjes uit de gaten te verwijderen. Laat water door de gaten lopen om vuildeeltjes uit de binnenkant weg te spoelen.

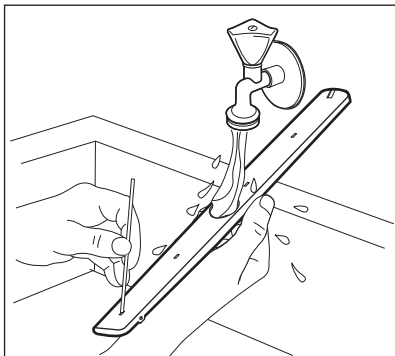

5. Steek om de sproeiarm(C) terug te plaatsen het bevestigingselement (B) in de sproeiarm en bevestig deze in de toevoerleiding (A) door deze naar rechts te draaien. Zorg ervoor dat het bevestigingselement op zijn plek dicht klikt.
6. Plaats de besteklade op de geleidestang en bevestig de stoppen.

11. PROBLEEMOPLOSSING



WAARSCHUWING!

Onjuiste reparatie van het apparaat kan een gevaar voor de veiligheid van de gebruiker vormen. Alle reparaties moeten worden uitgevoerd door bevoegd personeel.

zonder contact op te nemen met een erkend servicecentrum.

Zie de onderstaande tabel voor informatie over mogelijke problemen.

Bij sommige problemen wordt er op de display een alarmcode weergegeven.

Het merendeel van de problemen die ontstaan kunnen worden opgelost

Probleem en alarmcode	Mogelijke oorzaak en oplossing
U kunt het apparaat niet activeren.	<ul style="list-style-type: none"> • Controleer of de netstekker is aangesloten op het stopcontact. • Zorg dat er geen zekering in de zekeringenkast is doorgebrand.
Het programma start niet.	<ul style="list-style-type: none"> • Controleer of de klep van het apparaat gesloten is. • Als startuitstel is ingesteld, annuleert u deze functie of wacht u tot het einde van het aftellen. • Het apparaat herlaadt de hars uit de waterontharder. De duur van de procedure is ongeveer 5 minuten.
Het apparaat wordt niet gevuld met water. Het display toont <i>10</i> of <i>11</i> .	<ul style="list-style-type: none"> • Zorg ervoor dat de waterkraan geopend is. • Ga na of de druk van de watervoorziening niet te laag is. Neem voor deze informatie contactpersoon op met uw plaatselijke waterleidingsbedrijf. • Verzekert u ervan dat de waterkraan niet verstopt is. • Controleer of het filter in de toevoerslang niet verstopt is. • Controleer of er geen knikken of bochten in de water-toevoerslang aanwezig zijn.

Probleem en alarmcode	Mogelijke oorzaak en oplossing
Het apparaat pompt geen water weg. Op het display verschijnt ,20.	<ul style="list-style-type: none"> • Verzeker u ervan dat de gootsteenafvoer niet verstopt is. • Controleer of het filter in de afvoerslang niet verstopt is. • Controleer of het binnenfiltersysteem niet verstopt is. • Verzeker u ervan dat de aftapslang geen knikken of bochten heeft.
Het bescherminssysteem tegen waterlekage is in werking getreden. Op het display verschijnt ,30.	<ul style="list-style-type: none"> • Draai de waterkraan dicht en neem contact op met de service-afdeling.
Het apparaat stopt en start meerdere keren tijdens de werking.	<ul style="list-style-type: none"> • Dat is normaal. Het voorziet in optimale reinigingsresultaten en energiebesparing.
Het programma duurt te lang.	<ul style="list-style-type: none"> • Als de optie uitgestelde start is ingesteld, annuleert u de uitgestelde start of wacht u tot het aftellen voorbij is. • Het activeren van deze optie kan de duur van het programma verlengen.
De resterende duur in de display wordt verlengd en schakelt bijna naar het eind van de programmaduur.	<ul style="list-style-type: none"> • Dit is geen storing. Het apparaat werkt goed.
Kleine lekkage uit de deur van het apparaat.	<ul style="list-style-type: none"> • Het apparaat staat niet waterpas. Draai aan de verstelbare pootjes (indien van toepassing). • De deur van het apparaat is niet gecentreerd op de kuip. Verstel de achterpoot (indien van toepassing).
De deur van het apparaat sluit moeilijk.	<ul style="list-style-type: none"> • Het apparaat staat niet waterpas. Draai aan de verstelbare pootjes (indien van toepassing). • Delen van het serviesgoed steken uit de korven.
Ratelende/kloppende geluiden vanuit het apparaat.	<ul style="list-style-type: none"> • Het serviesgoed is niet juist in de korven gerangschikt. Raadpleeg de folder voor het laden van de korven. • Zorg ervoor dat de sproeiarmen vrij kunnen ronddraaien.
Het apparaat maakt kortsluiting.	<ul style="list-style-type: none"> • De stroomsterkte is onvoldoende om alle tegelijk werkende apparaten van stroom te voorzien. Controleer de stroomsterkte van het stopcontact en het vermogen op de meter, of zet één van de in gebruik zijnde apparaten uit. • Interne elektrische storing van het apparaat. Neem contact op met de klantenservice.

Schakel het apparaat na controle aan en uit. Als het probleem opnieuw optreedt, neemt u contact op met onze klantenservice of een servicecentrum.

Voor alarmcodes die niet in de tabel vermeld zijn, neemt u contact op met de service-afdeling.

11.1 De productnummercode (PNC)

Als je contact opneemt met een erkend servicecentrum, dient u de productnummercode van uw apparaat te geven.

De PNC treft u aan op het typeplaatje van de apparaatdeur. U kunt ook de PNC bekijken op het bedieningspaneel.

Zorg er voordat u op de PNC kijkt, het apparaat in de programmakeuze staat.

1. Druk tegelijkertijd op  en **AUTO Sense** en houd ze ongeveer 3 seconden ingedrukt.

Het display toont de PNC van uw apparaat.

2. Om de weergave van de PNC te verlaten, drukt u tegelijkertijd op  en **AUTO Sense** en houdt u deze ongeveer 3 seconden vast.

Het apparaat keert terug naar de programmakeuze.

11.2 De was- en droogresultaten zijn niet naar tevredenheid

Storing	Mogelijke oorzaak en oplossing
Slechte wasresultaten.	<ul style="list-style-type: none"> • Raadpleeg "Dagelijks gebruik", "Aanwijzingen en tips" en de folder voor het laden van de korf. • Gebruik een intensiever wasprogramma. • Activeer de optie ExtraPower om de wasresultaten van een geselecteerd programma te verbeteren. • Maak de inspuisers van de sproeiarm en het filter schoon. Zie "Onderhoud en reiniging".
Slechte droogresultaten.	<ul style="list-style-type: none"> • Serviesgoed heeft te lang in het gesloten apparaat gestaan. Activeer AirDry om het automatisch openen van de deur in te stellen en de droogprestatie te verbeteren. • Het glansspoelmiddel is op of de dosering van glansspoelmiddel is niet voldoende. Vul het glansspoelmiddeldoseerbakje of zet de glansspoelmiddelstand hoger. • De kwaliteit van het glansspoelmiddel kan de oorzaak zijn. • We raden aan altijd glansspoelmiddel te gebruiken, zelfs in combinatie met wastabletten. • Plastic voorwerpen moeten mogelijk met een doek worden afgedroogd. • Het programma heeft geen droogfase. Raadpleeg "Programmaoverzicht".
Witte strepen of een blauwe waas op glazen en serviesgoed.	<ul style="list-style-type: none"> • De vrijgegeven hoeveelheid glansspoelmiddel is te hoog. Zet de dosering van het glansspoelmiddel op een lagere stand. • Er is te veel vaatwasmiddel gebruikt.
Vlekken en opgedroogde wattervlekken op glazen en servies.	<ul style="list-style-type: none"> • De vrijgegeven hoeveelheid glansspoelmiddel is te laag. Zet de dosering van het glansspoelmiddel op een hogere stand. • De kwaliteit van het glansspoelmiddel kan de oorzaak zijn.

Storing	Mogelijke oorzaak en oplossing
De binnenkant van het apparaat is nat.	<ul style="list-style-type: none"> • Dit is geen storing van het apparaat. Vochtige lucht condenseert op de wanden van het apparaat.
Opvallend veel schuim tijdens het wassen.	<ul style="list-style-type: none"> • Gebruik uitsluitend vaatwasmiddelen die specifiek zijn bedoeld voor gebruik in vaatwassers. • Het glansspoelmiddeldoseerbakje is lek. Neem contact op met de klantenservice.
Roestresten op bestek.	<ul style="list-style-type: none"> • Er wordt voor het wassen te veel zout in het water gebruikt. Zie 'De waterontharder instellen'. • Zilver en roestvrijstalen bestek zijn samen geplaatst. Zet zilveren en roestvrijstalen voorwerpen niet dicht bij elkaar.
Er bevinden zich aan het einde van het programma resten van vaatwasmiddel in het vaatwasmiddeldoseerbakje.	<ul style="list-style-type: none"> • De vaatwastablet raakte klem in het vaatwasmiddeldoseerbakje en is daardoor niet volledig weggespoeld door het water. • Het water kan het vaatwasmiddel niet uit het vaatwasmiddeldoseerbakje spoelen. Zorg ervoor dat de bovenste sproeiarmen niet geblokkeerd of verstopt zijn. • Zorg dat voorwerpen in de rekken het openen van het klepje van het afwasmiddeldoseerbakje niet kunnen belemmeren.
Geuren in het apparaat.	<ul style="list-style-type: none"> • Raadpleeg 'Reiniging binnenkant'. • Start het programma Machine Care met een ontkalker of een reinigingsproduct bestemd voor vaatwassers.
Kalkresten op het serviesgoed, op de kuip en aan de binnenkant van de deur.	<ul style="list-style-type: none"> • Het zoutniveau is laag, controleer de bijvulaanduiding. • De dop van het zoutreservoir zit los. • U heeft hard kraanwater. Zie 'De waterontharder instellen'. • Gebruik zout en stel zelfs bij gebruik van multitabletten de waterontharder in. Zie 'De waterontharder instellen'. • Start het programma Machine Care met een ontkalker bestemd voor vaatwassers. • Indien de kalkaanslag blijft bestaan, reinigt u het apparaat met reinigingsmiddelen die hier speciaal voor zijn bestemd. • Probeer een ander wasmiddel. • Neem contact op met de wasmiddelfabrikant.
Dof, ontkleurd of afgeschilverd serviesgoed.	<ul style="list-style-type: none"> • Zorg dat alleen vaatwasmachinebestendige voorwerpen in het apparaat worden gewassen. • Laad de korf voorzichtig in en uit. Raadpleeg de folder voor het laden van de korven. • Leg tere voorwerpen in de bovenkorf. • Activeer de optie GlassCare om te zorgen voor speciale verzorging voor glaswerk en fijne items.



Raadpleeg "**Voor het eerste gebruik**", "**Dagelijks gebruik**" of "**Hints en tips**" voor mogelijke oorzaken.

12. PRODUCTINFORMATIEBLAD

Handelsmerk	AEG
Model	FSE63757P 911434593
Nominale capaciteit (standaardcouverts)	15
Energie-efficiëntieklasse	A+++
Energieverbruik in kWh per jaar, gebaseerd op 280 standaardcycli met toevoer van koud water en het verbruik in de energiebesparende standen. Het werkelijke energieverbruik wordt bepaald door de wijze waarop het apparaat wordt gebruikt.	241
Energieverbruik van standaard reinigingscyclus (kWh)	0.846
Het elektriciteitsverbruik in de uit-stand (W)	0.50
Het elektriciteitsverbruik in de sluimerstand (W)	5.0
Waterverbruik in liter per jaar, op basis van 280 standaard reinigingscycli. Het werkelijke waterverbruik hangt af van hoe het apparaat wordt gebruikt	3080
Droogefficiencyklasse op een schaal van G (minst efficiënt) tot A (meest efficiënt)	A
Het "standaardprogramma" de standaardcyclus is waarop de informatie op het etiket en de productkaart betrekking heeft, dat dit programma geschikt is voor het wassen van normaal bevuild tafelgerei, en dat het het meest efficiënte programma is wat het gecombineerd energie- en waterverbruik betreft Het wordt aangeduid als "Eco" -programma.	ECO
Programmatijd van standaard reinigingscyclus (min)	240
De duur van de sluimerstand (min)	1
Geluidsvermogensniveau (db(A) re 1pW)	42
Ingebouwde apparatuur J/N	Ja

13. EXTRA TECHNISCHE INFORMATIE

Afmetingen	Breedte / hoogte / diepte (mm)	596 / 818 - 898 / 550
------------	--------------------------------	-----------------------

Elektrische aansluiting 1)	Voltage (V)	200 - 240
	Frequentie (Hz)	50 - 60
Watertoevoerdruk	bar (minimaal en maximaal)	0.5 - 8
	MPa (minimaal en maximaal)	0.05 - 0.8
Watertoevoer	Koud water of warm water 2)	max. 60 °C

1) Zie het typeplaatje voor andere waarden.

2) Als het hete water door een alternatieve, milieuvriendelijkere energiebron geproduceerd wordt (bijv. zonnepanelen), gebruik dan een heetwatervoorziening om het energieverbruik te verminderen.

14. MILIEUBESCHERMING

Recycleer de materialen met het symbool . Gooi de verpakking in een geschikte afvalcontainer om het te recyclen. Bescherm het milieu en de volksgezondheid en recycleer op een correcte manier het afval van elektrische en elektronische apparaten. Gooi

apparaten gemarkeerd met het symbool  niet weg met het huishoudelijk afval. Breng het product naar het milieustation bij u in de buurt of neem contact op met de gemeente.

INHALTSVERZEICHNIS

1. SICHERHEITSHINWEISE.....	30
2. SICHERHEITSANWEISUNGEN.....	32
3. GERÄTEBESCHREIBUNG.....	33
4. BEDIENFELD.....	34
5. PROGRAMMWahl.....	35
6. GRUNDEINSTELLUNGEN	37
7. VOR DER ERSTEN INBETRIEBNAHME.....	41
8. TÄGLICHER GEBRAUCH.....	42
9. TIPPS UND HINWEISE.....	45
10. REINIGUNG UND PFLEGE.....	46
11. FEHLERSUCHE.....	50
12. PRODUKTDATENBLATT.....	54
13. ZUSÄTZLICHE TECHNISCHE DATEN.....	55

FÜR PERFEKTE ERGEBNISSE

Danke, dass Sie sich für dieses AEG Produkt entschieden haben. Wir haben es geschaffen, damit Sie viele Jahre von seiner ausgezeichneten Leistung und den innovativen Technologien, die Ihnen das Leben erleichtern, profitieren können. Es ist mit Funktionen ausgestattet, die in gewöhnlichen Geräten nicht vorhanden sind. Nehmen Sie sich ein paar Minuten Zeit zum Lesen, um seine Vorzüge kennen zu lernen.

Besuchen Sie uns auf unserer Website, um:



Sich Anwendungshinweise, Prospekte, Fehlerbehebungs- und Service-Informationen zu holen:

www.aeg.com/webselfservice



Ihr Produkt für einen besseren Service zu registrieren:

www.registreaeg.com



Zubehör, Verbrauchsmaterial und Original-Ersatzteile für Ihr Gerät zu kaufen:

www.aeg.com/shop

REPARATUR- UND KUNDENDIENST

Bitte verwenden Sie ausschließlich Original-Ersatzteile für Ihre Produkte. Halten Sie folgende Angaben bereit, wenn Sie sich an den Kundendienst wenden: Modell, Produktnummer (PNC), Seriennummer. Diese Informationen finden Sie auf dem Typenschild.

 Warnungs-/Sicherheitshinweise

 Allgemeine Informationen und Empfehlungen

 Informationen zum Umweltschutz

Änderungen vorbehalten.

1. ⚠️ SICHERHEITSHINWEISE

Lesen Sie vor der Montage und dem Gebrauch des Geräts zuerst die Bedienungsanleitung. Bei Verletzungen oder Schäden infolge nicht ordnungsgemäßer Montage oder Verwendung übernimmt der Hersteller keine Haftung. Bewahren Sie die Anleitung zum Nachschlagen an einem sicheren und zugänglichen Ort auf.

1.1 Sicherheit von Kindern und schutzbedürftigen Personen

- Das Gerät kann von Kindern ab 8 Jahren und Personen mit eingeschränkten physischen, sensorischen oder geistigen Fähigkeiten oder mit mangelnder Erfahrung und/oder mangelndem Wissen nur dann verwendet werden, wenn sie durch eine für ihre Sicherheit zuständige Person beaufsichtigt werden oder in die sichere Verwendung des Geräts eingewiesen wurden und die mit dem Gerät verbundenen Gefahren verstanden haben.
- Kinder zwischen 3 und 8 Jahren und Personen mit schweren Behinderungen oder Mehrfachbehinderung müssen vom Gerät ferngehalten werden, wenn sie nicht ständig beaufsichtigt werden.
- Halten Sie Kinder unter 3 Jahren vom Gerät fern, wenn sie nicht ständig beaufsichtigt werden.
- Kinder dürfen nicht mit dem Gerät spielen.
- Halten Sie alle Wasch- und Reinigungsmittel von Kindern fern.
- Halten Sie Kinder und Haustiere vom geöffneten Gerät fern.
- Kinder dürfen keine Reinigung und Wartung ohne Beaufsichtigung durchführen.

1.2 Allgemeine Sicherheit

- Dieses Gerät ist für die Verwendung im Haushalt und ähnliche Zwecke vorgesehen, wie z. B.:

- Bauernhöfe, Personalküchenbereiche in Geschäften, Büros und anderen Arbeitsumfeldern.
- Für Gäste in Hotels, Motels, Pensionen und anderen wohnungsähnlichen Räumlichkeiten.
- Nehmen Sie keine technischen Änderungen am Gerät vor.
- Der Betriebswasserdruck (Mindest- und Höchstdruck) muss zwischen 0.5 (0.05) / 8 (0.8) bar (MPa) liegen
- Beachten Sie, dass die Höchstzahl an Maßgedecken 15 beträgt.
- Wenn das Netzkabel beschädigt ist, muss es vom Hersteller, seinem autorisierten Kundenservice oder einer gleichermaßen qualifizierten Person ausgetauscht werden, um Gefahrenquellen zu vermeiden.
- Stellen Sie Besteck mit scharfen Spitzen mit der Spitze nach unten in den Besteckkorb oder legen Sie es in die Besteckschublade mit den scharfen Kanten nach unten.
- Lassen Sie das Gerät bei geöffneter Tür nicht unbeaufsichtigt, damit sie nicht versehentlich auf sie treten.
- Schalten Sie das Gerät immer aus und ziehen Sie den Netzstecker aus der Steckdose, bevor Reinigungsarbeiten durchgeführt werden.
- Reinigen Sie das Gerät nicht mit einem Wasser- und/oder Dampfstrahl.
- Besitzt das Gerät Lüftungsschlitze im Boden, dürfen diese zum Beispiel nicht von einem Bodenbelag blockiert werden.
- Das Gerät muss mit den mitgelieferten neuen Schläuchen an die Wasserversorgung angeschlossen werden. Alte Schläuche dürfen nicht wiederverwendet werden.

2. SICHERHEITSANWEISUNGEN

2.1 Montage



WARNUNG!

Die Montage des Geräts darf nur von einer qualifizierten Fachkraft durchgeführt werden.

- Entfernen Sie das gesamte Verpackungsmaterial.
- Montieren Sie ein beschädigtes Gerät nicht und benutzen Sie es nicht.
- Verwenden Sie das Gerät aus Sicherheitsgründen nicht, bevor es in den Einbauschrank gesetzt wird.
- Halten Sie sich an die mitgelieferte Montageanleitung.
- Seien Sie beim Umsetzen des Gerätes vorsichtig, da es sehr schwer ist. Tragen Sie stets Sicherheitshandschuhe und festes Schuhwerk.
- Stellen Sie das Gerät nicht an einem Ort auf, an dem die Temperatur unter 0 °C absinken kann, und benutzen Sie das Gerät nicht, wenn die Temperatur unter 0 °C absinkt.
- Montieren Sie das Gerät an einem sicheren und geeigneten Ort, der den Montageanforderungen entspricht.

2.2 Elektroanschluss



WARNUNG!

Brand- und Stromschlaggefahr.

- Das Gerät muss geerdet sein.
- Stellen Sie sicher, dass die Daten auf dem Typenschild mit den elektrischen Nennwerten der Netzspannung übereinstimmen.
- Schließen Sie das Gerät nur an eine ordnungsgemäß installierte Schutzkontaktsteckdose an.
- Verwenden Sie keine Mehrfachsteckdosen oder Verlängerungskabel.
- Achten Sie darauf, Netzstecker und Netzkabel nicht zu beschädigen. Falls das Netzkabel des Geräts ersetzt werden muss, lassen Sie diese Arbeit durch unseren autorisierten Kundendienst durchführen.

- Stecken Sie den Netzstecker erst nach Abschluss der Montage in die Steckdose. Stellen Sie sicher, dass der Netzstecker nach der Montage noch zugänglich ist.
- Ziehen Sie nicht am Netzkabel, wenn Sie das Gerät von der Stromversorgung trennen möchten. Ziehen Sie stets am Netzstecker.
- Dieses Gerät ist mit einem 13 A-Netzstecker ausgestattet. Muss die Sicherung im Netzstecker ausgetauscht werden, setzen Sie immer eine 13 A-Sicherung des Typs ASTA (BS 1362) ein (nur GB und Irland).

2.3 Wasseranschluss

- Achten Sie darauf, die Wasserschläuche nicht zu beschädigen.
- Bevor Sie neue oder lange Zeit nicht benutzte Schläuche, an denen Reparaturarbeiten ausgeführt wurden oder neue Geräte (Wasserzähler usw.) an das Gerät anschließen, lassen Sie Wasser durch die Schläuche fließen, bis es sauber austritt.
- Stellen Sie sicher, dass es keine sichtbaren Wasserlecks während und nach dem ersten Gebrauch des Gerätes gibt.
- Der Wasserzulaufschlauch verfügt über ein Sicherheitsventil und eine Ummantelung mit einem innenliegenden Netzkabel.

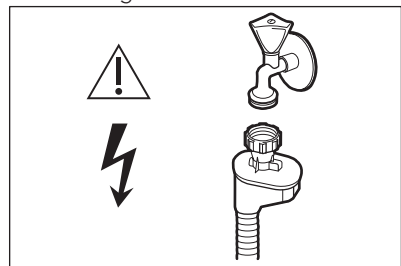

WARNUNG!

Gefährliche Spannung.

- Drehen Sie sofort den Wasserhahn zu und ziehen Sie den Netzstecker aus der Steckdose, wenn der

Wasserzulaufschlauch beschädigt ist. Wenden Sie sich für den Austausch des Wasserzulaufschlauchs an den autorisierten Kundendienst.

2.4 Gebrauch

- Laden Sie keine entflammaren Produkte oder Gegenstände, die mit entflammaren Produkten benetzt sind, in das Gerät und stellen Sie solche nicht in die Nähe oder auf das Gerät.
- Geschirrspüler-Reinigungsmittel sind gefährlich. Beachten Sie die Sicherheitsanweisungen auf der Reinigungsmittelverpackung.
- Trinken Sie nicht das Wasser aus dem Gerät und verwenden Sie es nicht zum Spielen.
- Nehmen Sie kein Geschirr aus dem Gerät, bevor das Programm beendet ist. Auf dem Geschirr kann noch etwas Reinigungsmittel haften.
- Setzen oder stellen Sie sich niemals auf die geöffnete Gerätetür.

- Es kann heißer Dampf aus dem Gerät austreten, wenn Sie die Tür während des Ablaufs eines Programms öffnen.

2.5 Service

- Wenden Sie sich zur Reparatur des Geräts an den autorisierten Kundendienst.
- Verwenden Sie ausschließlich Originalersatzteile.

2.6 Entsorgung



WARNUNG!

Verletzungs- und Erstickungsgefahr.

- Trennen Sie das Gerät von der Stromversorgung.
- Schneiden Sie das Netzkabel ab, und entsorgen Sie es.
- Entfernen Sie das Türschloss, um zu verhindern, dass sich Kinder oder Haustiere in dem Gerät einschließen.

3. GERÄTEBESCHREIBUNG

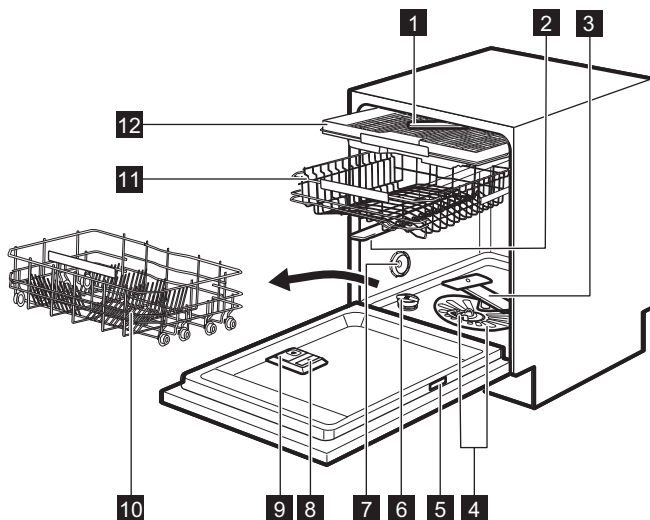

- 1** Deckensprüharm
- 2** Oberer Sprüharm
- 3** Unterer Sprüharm

- 4** Siebe
- 5** Typenschild
- 6** Salzbehälter

- 7 Entlüftung
- 8 Klarspülmittel-Dosierer
- 9 Reinigungsmittelfach
- 10 Unterkorb

- 11 Oberkorb
- 12 Besteckschublade

3.1 Beam-on-Floor

Der Beam-on-Floor ist ein Lichtstrahl, der unterhalb der Gerätetür auf den Boden projiziert wird.

- Am Programmstart leuchtet eine rotes Licht. Es leuchtet während der gesamten Dauer des Spülprogramms.
- Am Programmende leuchtet ein grünes Licht.

- Das rote Licht blinkt im Fall einer Gerätestörung.

i Nach dem Abschalten des Gerätes erlischt der Beam-on-Floor.

4. BEDIENFELD

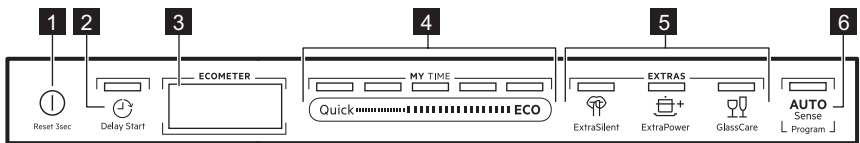

- 1 Taste Ein/Aus
- 2 Taste Delay Start
- 3 Display
- 4 MY TIME Auswahlleiste

- 5 Tasten EXTRAS
- 6 Taste AUTO Sense

4.1 Display

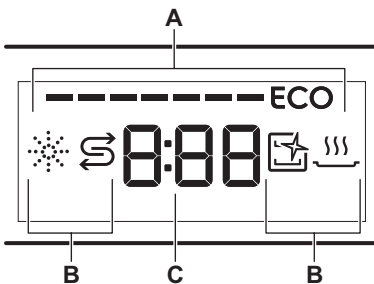

- A. ECOMETER
- B. Kontrolllampen
- C. Zeitanzeige





4.2 ECOMETER



ECOMETER zeigt an, wie sich die Programmwahl auf den Energie- und Wasserverbrauch auswirkt. Je mehr Balken leuchten, desto geringer ist der Verbrauch.

ECO zeigt das umweltfreundlichste Programm für ein mit normal verschmutztem Geschirr beladenes Gerät an.

4.3 Kontrolllampen

Anzeige	Beschreibung
	Klarspülmittel-Anzeige. Leuchtet, wenn der Klarspülmittel-Dosierer nachgefüllt werden muss. Siehe „ Vor der ersten Inbetriebnahme “.
	Salz-Anzeige. Leuchtet, wenn der Salzbehälter nachgefüllt werden muss. Siehe „ Vor der ersten Inbetriebnahme “.
	Anzeige Machine Care. Leuchtet, wenn der Geräteinnenraum mit dem Programm Machine Care gereinigt werden muss. Siehe „ Reinigung und Pflege “.
	Trocknungsphasen-Anzeige. Leuchtet, wenn ein Programm mit Trocknungsphase gewählt wurde. Blinkt während der Trocknungsphase. Siehe „ Programmauswahl “.

5. PROGRAMMWahl

5.1 MY TIME

Mit der Auswahlleiste MY TIME können Sie die Dauer des geeigneten Spülprogramms von 30 Minuten bis vier Stunden einstellen.

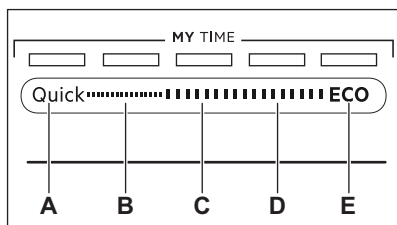

- A. **Quick** ist das kürzeste Programm (**30min**) zum Spülen von vor kurzem benutzten Geschirr oder leicht verschmutztem Geschirr.
- B. **1h** ist ein Programm zum Spülen von vor kurzem benutzten Geschirr oder Geschirr mit leicht anhaftenden Speiseresten.
- C. **1h 30min** ist ein Programm zum Spülen und Trocknen von normal verschmutztem Geschirr.
- D. **2h 40min** ist ein Programm zum Spülen und Trocknen von stark verschmutztem Geschirr.
- E. **ECO** ist das längste Programm (**4h**) und gewährleistet den wirtschaftlichsten Wasser- und Energieverbrauch für normal verschmutztes Geschirr und Besteck.

Dies ist das Standardprogramm für Prüfinstitute.

5.2 EXTRAS

Sie können die Programmwahl durch das Einschalten von EXTRAS an Ihre Bedürfnisse anpassen.

ExtraSilent

 ExtraSilent reduziert das vom Gerät erzeugte Geräusch. Wenn die Option eingeschaltet ist, arbeitet die Spülpumpe leiser mit einer geringeren Drehzahl. Aufgrund der niedrigen Drehzahl verlängert sich die Programmdauer.

ExtraPower

 ExtraPower verbessert die Spülergebnisse des ausgewählten Programms. Die Option erhöht die Spültemperatur und die Programmdauer.

GlassCare

 GlassCare sorgt für besondere Pflege einer empfindlichen Beladung. Die Option verhindert schnelle Änderungen der Waschtemperatur des ausgewählten Programms und reduziert sie auf 45 °C. Dadurch wird insbesondere die Beschädigung von Glaswaren verhindert.

5.3 AUTO Sense

Das AUTO Sense Programm passt das Spülprogramm automatisch an die Beladung an.

Das Gerät erkennt den Verschmutzungsgrad und die Anzahl der

Geschirrteile in den Körben. Es stellt dann die Wassertemperatur und -menge sowie die Programmdauer ein.

5.4 Programmübersicht

Programm	Art der Beladung	Verschmutzungsgrad	Programmphasen	EXTRAS
Quick	<ul style="list-style-type: none"> • Geschirr • Besteck 	<ul style="list-style-type: none"> • Vor kurzem benutzt 	<ul style="list-style-type: none"> • Hauptspülgang 50 °C • Zwischenspülgang • Klarspülgang 45 °C • AirDry 	<ul style="list-style-type: none"> • ExtraPower • GlassCare
1h	<ul style="list-style-type: none"> • Geschirr • Besteck 	<ul style="list-style-type: none"> • Vor kurzem benutzt • Gering haftend 	<ul style="list-style-type: none"> • Hauptspülgang 60 °C • Zwischenspülgang • Klarspülgang 50 °C • AirDry 	<ul style="list-style-type: none"> • ExtraPower • GlassCare
1h 30min	<ul style="list-style-type: none"> • Geschirr • Besteck • Töpfe • Pfannen 	<ul style="list-style-type: none"> • Normal verschmutzt • Gering haftend 	<ul style="list-style-type: none"> • Hauptspülgang 60 °C • Zwischenspülgang • Klarspülgang 55 °C • Trockengang • AirDry 	<ul style="list-style-type: none"> • ExtraPower • GlassCare
2h 40min	<ul style="list-style-type: none"> • Geschirr • Besteck • Töpfe • Pfannen 	<ul style="list-style-type: none"> • Normal bis schwer • Haftend 	<ul style="list-style-type: none"> • Vorspülgang • Hauptspülgang 60 °C • Zwischenspülgang • Klarspülgang 60 °C • Trockengang • AirDry 	<ul style="list-style-type: none"> • ExtraPower • GlassCare
ECO	<ul style="list-style-type: none"> • Geschirr • Besteck • Töpfe • Pfannen 	<ul style="list-style-type: none"> • Normal verschmutzt • Gering haftend 	<ul style="list-style-type: none"> • Vorspülgang • Hauptspülgang 50 °C • Zwischenspülgang • Klarspülgang 55 °C • Trockengang • AirDry 	<ul style="list-style-type: none"> • ExtraPower • GlassCare • ExtraSilent

Programm	Art der Beladung	Verschmutzungsgrad	Programmphasen	EXTRAS
AUTO Sense	<ul style="list-style-type: none"> • Geschirr • Besteck • Töpfe • Pfannen 	Das Programm passt sich an jeden Verschmutzungsgrad an.	<ul style="list-style-type: none"> • Vorspülgang • Hauptspülgang 50 - 60 °C • Zwischenspülgang • Klarspülgang 60 °C • Trockengang • AirDry 	EXTRAS können für dieses Programm nicht gewählt werden.
Machine Care	<ul style="list-style-type: none"> • Leeres Gerät 	Das Programm reinigt den Innenraum des Geräts.	<ul style="list-style-type: none"> • Hauptspülgang 70 °C • Zwischenspülgang • Klarspülgang • AirDry 	EXTRAS können für dieses Programm nicht gewählt werden.

Verbrauchswerte

Programm 1)	Wasserverbrauch (l)	Energie (kWh)	Dauer (Min.)
Quick	9.5 - 11.6	0.52 - 0.64	30
1h	10.5 - 12.9	0.92 - 1.06	60
1h 30min	11.6 - 14.2	1.00 - 1.15	90
2h 40min	11 - 13.5	1.12 - 1.26	160
ECO	11	0.846	240
AUTO Sense	10.4 - 13.3	0.76 - 1.22	120 - 170
Machine Care	9.7 - 11.8	0.60 - 0.73	60

1) Druck und Temperatur des Wassers, die Schwankungen in der Stromversorgung, die ausgewählten Optionen und die Geschirrmenge können die Werte verändern.

Informationen für Prüfinstitute

Wenn Sie Informationen zur Durchführung von Leistungsprüfungen (z.B. gemäß EN60436) benötigen, schicken Sie eine E-Mail an:

info.test@dishwasher-production.com

Geben Sie in Ihrer Anfrage den Produktnummerncode (PNC) an, den Sie auf dem Typenschild finden.

Bezüglich anderer Fragen zu Ihrem Geschirrspüler siehe die mit dem Gerät gelieferte Bedienungsanleitung.

6. GRUNDEINSTELLUNGEN

Sie können das Gerät durch die Änderung der Grundeinstellungen

konfigurieren und an Ihre Bedürfnisse anpassen.

Nummer	Einstellung	Einstellmöglichkeiten	Beschreibung ¹⁾
1	Wasserhärte	Von Stufe 1L bis Stufe 10L (Standardeinstellung: 5L)	Zum Einstellen der Wasserenthärterstufe auf die Wasserhärte in Ihrer Region.
2	Klarspülerstufe	Von Stufe 0A bis Stufe 6A (Standardeinstellung: 4A)	Zum Einstellen der Klarspülmittelmenge auf die benötigte Dosis.
3	Endsignal	On Off (Standardeinstellung)	Ein- oder Ausschalten des akustischen Signals für das Programmende.
4	Autom. Tür öffnen	On (Standardeinstellung) Off	Ein- oder Ausschalten von AirDry.
5	Tastentöne	On (Standardeinstellung) Off	Ein- oder Ausschalten der Tastentöne bei Betätigung.
6	Auswahl des zuletzt verwendeten Programms	On Off (Standardeinstellung)	Ein- oder Ausschalten der automatischen Wahl des zuletzt verwendeten Programms mit seinen Optionen.

¹⁾ Weitere Einzelheiten finden Sie in diesem Kapitel.

Die Grundeinstellungen können im Einstellmodus geändert werden.

Wenn sich das Gerät im Einstellmodus befindet, repräsentiert jeder Balken des ECOMETER eine verfügbare Einstellung. Für jede Einstellung blinkt der zugehörige Balken des ECOMETER.

Die in der Tabelle angegebene Reihenfolge der Grundeinstellungen entspricht der Reihenfolge der Einstellungen des ECOMETER:

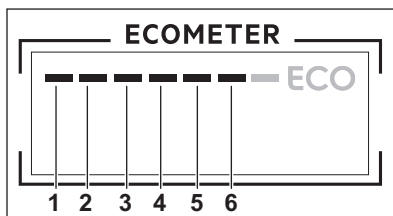

6.1 Wasserenthärter

Der Wasserenthärter entfernt Mineralien aus dem Spülwasser, die sich nachteilig auf die Spülergebnisse und das Gerät auswirken könnten.

Je höher der Mineralgehalt ist, um so härter ist Ihr Wasser. Die Wasserhärte wird in gleichwertigen Einheiten gemessen.

Der Enthärter muss entsprechend der Wasserhärte Ihres Gebietes eingestellt werden. Ihr lokales Wasserwerk kann Sie über die Wasserhärte in Ihrem Gebiet informieren. Der Wasserenthärter muss unbedingt auf die richtige Stufe eingestellt werden, um gute Spülergebnisse zu garantieren.



Durch die Enthärtung von hartem Wasser erhöht sich der Wasser- und Energieverbrauch und verlängert sich die Programmdauer. Je höher die Stufe des Wasserenthärters eingestellt ist, desto höher ist der Verbrauch und desto länger die Programmdauer.

Wasserhärte

Deutsche Wasserhärtegrade (°dH)	Französische Wasserhärtegrade (°fH)	mmol / l	Clarke Wasserhärtegrade	Einstellung des Wasserenthärters
47 - 50	84 - 90	8.4 - 9.0	58 - 63	10
43 - 46	76 - 83	7.6 - 8.3	53 - 57	9
37 - 42	65 - 75	6.5 - 7.5	46 - 52	8
29 - 36	51 - 64	5.1 - 6.4	36 - 45	7
23 - 28	40 - 50	4.0 - 5.0	28 - 35	6
19 - 22	33 - 39	3.3 - 3.9	23 - 27	5 ¹⁾
15 - 18	26 - 32	2.6 - 3.2	18 - 22	4
11 - 14	19 - 25	1.9 - 2.5	13 - 17	3
4 - 10	7 - 18	0.7 - 1.8	5 - 12	2
<4	<7	<0.7	< 5	1 ²⁾

¹⁾ Werkseitige Einstellung.

²⁾ Verwenden Sie kein Salz bei diesen Werten.

Stellen Sie unabhängig vom verwendeten Reinigungsmittel den richtigen Wasserhärtegrad ein, damit die Salznachfüllanzeige eingeschaltet bleibt.



Multi-Reinigungstabletten eignen sich nicht zum Enthärten von hartem Wasser.

6.2 Klarspülmittelmenge

Das Klarspülmittel ermöglicht das Trocknen des Geschirrs ohne Streifen und Flecken. Es wird automatisch während der heißen Spülphase

abgegeben. Die Zugabemenge des Klarspülmittels kann eingestellt werden.

Ist das Klarspülmittelfach leer, wird die Nachfüllanzeige für Klarspülmittel eingeschaltet und weist darauf hin, dass Klarspülmittel nachgefüllt werden sollte. Wenn Sie nur Multi-Reinigungstabletten verwenden, und die Trocknungsergebnisse zufriedenstellend sind, können Sie den Dosierer und die Nachfüllanzeige für Klarspülmittel ausschalten. Verwenden Sie für beste Trocknungsergebnisse stets Klarspülmittel und schalten Sie die Nachfüllanzeige für Klarspülmittel nicht aus.

Stellen Sie die Klarspülmittelmenge auf 0A, um den Dosierer und die Anzeige auszuschalten.

6.3 Endsignal

Sie können ein akustisches Signal einschalten, das nach Ablauf des Programms ertönt.

i Bei einer Störung des Geräts ertönen ebenfalls akustische Signale. Es ist nicht möglich, diese Signale auszuschalten.

6.4 AirDry

AirDry verbessert die Trocknungsergebnisse. Die Gerätetür öffnet sich automatisch während der Trocknungsphase und bleibt einen Spaltbreit geöffnet.

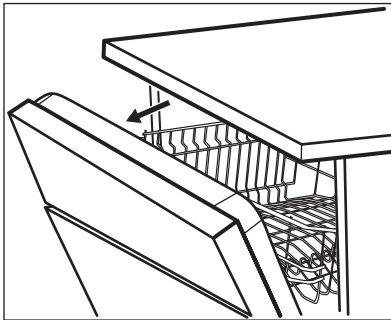

AirDry wird automatisch bei allen Programmen eingeschaltet.

! **VORSICHT!** Versuchen Sie nicht, die Gerätetür innerhalb der ersten 2 Minuten nach der automatischen Öffnung zu schließen. Andernfalls kann das Gerät beschädigt werden.

! **VORSICHT!** Haben Kinder Zugang zum Gerät, empfehlen wir, AirDry auszuschalten. Die automatische Türöffnung kann eine Gefahr darstellen.

i Wenn AirDry die Tür öffnet, ist der Beam-on-Floor möglicherweise nicht vollständig sichtbar. Überprüfen Sie auf dem Bedienfeld, ob das Programm beendet ist.

6.5 Tastentöne

Die Tasten des Bedienfelds machen ein Klickgeräusch, wenn sie betätigt werden. Sie können diesen Ton ausschalten.

6.6 Auswahl des zuletzt verwendeten Programms

Sie können festlegen, ob das zuletzt verwendete Programm mit seinen Optionen automatisch ausgewählt werden soll.

Das Programm, das vor dem Ausschalten des Geräts beendet wurde, wird gespeichert. Es wird dann nach dem Einschalten des Geräts automatisch ausgewählt.

Ist die Auswahl des zuletzt verwendeten Programms ausgeschaltet, ist das Standardprogramm ECO.

6.7 Einstellmodus

Navigieren im Einstellmodus

Sie können im Einstellmodus mit der MY TIME Auswahlleiste navigieren.

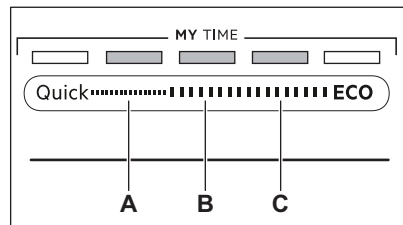

- A. Taste **Zurück**
- B. Taste **OK**
- C. Taste **Weiter**

Verwenden Sie **Zurück** und **Weiter**, um zwischen den Grundeinstellungen umzuschalten und ihre Werte zu ändern.

Rufen Sie die gewünschte Einstellung mit **OK** auf und bestätigen Sie die Änderung der Wertes.

Aufrufen des Einstellmodus

Sie können den Einstellmodus vor einem Programmstart aufrufen. Der Einstellmodus kann nicht während eines laufenden Programms aufgerufen werden.

Halten Sie zum Aufrufen des Einstellmodus **Quick** und **ECO** gleichzeitig etwa 3 Sekunden gedrückt. Die Kontrolllampen der Tasten **Zurück**, **OK** und **Weiter** leuchten.

Ändern einer Einstellung

Stellen Sie sicher, dass sich das Gerät im Einstellmodus befindet.

1. Drücken Sie die Taste **Zurück** oder **Weiter** um den Balken des ECOMETER zu wählen, der der gewünschten Einstellung entspricht.
 - Der Balken des ECOMETER, der der gewünschten Einstellung entspricht, blinkt.

- Das Display zeigt die aktuelle Einstellung an.
2. Drücken Sie die Taste **OK**, um die Einstellung zu öffnen.
 - Der Balken des ECOMETER, der der gewünschten Einstellung entspricht, leuchtet. Die anderen Balken leuchten nicht.
 - Die aktuelle Einstellung blinkt.
 3. Drücken Sie **Zurück** oder **Weiter**, um den Wert zu ändern.
 4. Drücken Sie **OK** zur Bestätigung der Einstellung.
 - Die neue Einstellung wird gespeichert.
 - Das Gerät kehrt zur Liste der Grundeinstellungen zurück.
 5. Halten Sie **Quick** und **ECO** etwa 3 Sekunden gleichzeitig gedrückt, um den Einstellmodus zu beenden.

Das Gerät kehrt zur Programmauswahl zurück.

Die gespeicherten Einstellungen bleiben so lange gültig, bis Sie sie wieder ändern.

7. VOR DER ERSTEN INBETRIEBNAHME

1. **Prüfen Sie, ob die Einstellung des Wasserenthärters der Wasserhärte in Ihrem Gebiet entspricht. Wenn nicht, stellen Sie die Wasserenthärterstufe ein.**
2. Füllen Sie den Salzbehälter.
3. Füllen Sie den Klarspülmittel-Dosierer.
4. Öffnen Sie den Wasserzulaufhahn.
5. Starten Sie ein Programm Quick, um Rückstände aus dem Fertigungsprozess zu entfernen. Verwenden Sie kein Reinigungsmittel und beladen Sie die Körbe nicht.

Nach dem Programmstart regeneriert das Gerät bis zu 5 Minuten lang das Harz im Wasserenthärter. Die Spülphase startet erst nach Abschluss dieses Vorgangs. Dieser Vorgang wird regelmäßig wiederholt.

7.1 Salzbehälter



VORSICHT!

Verwenden Sie ausschließlich speziell für Geschirrspüler bestimmtes grobkörniges Salz. Mit feinem Salz besteht erhöhte Korrosionsgefahr.

Das Salz wird für die Regenerierung des Filterharzes im Wasserenthärter und zur Erzielung guter Spülergebnisse im täglichen Gebrauch benötigt.

So füllen Sie den Salzbehälter

1. Drehen Sie den Deckel des Salzbehälters gegen den Uhrzeigersinn und entfernen Sie ihn.
2. Füllen Sie 1 Liter Wasser in den Salzbehälter (nur beim ersten Mal).

3. Füllen Sie Salz für Geschirrspüler in den Salzbehälter, bis er voll ist.

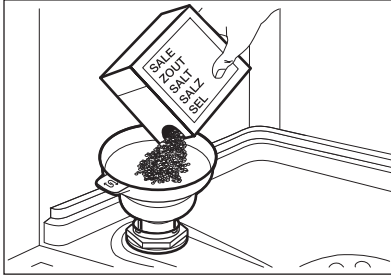

4. Schütteln Sie den Trichter leicht am Griff, damit auch die verbleibenden Körner in den Behälter gelangen.
5. Entfernen Sie das Salz, das sich um die Öffnung des Salzbehälters herum angesammelt hat.

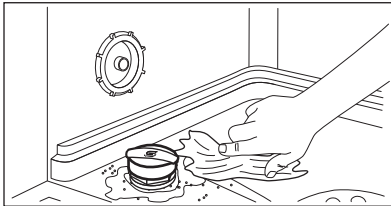

6. Drehen Sie den Deckel des Salzbehälters im Uhrzeigersinn, um den Salzbehälter zu schließen.

**VORSICHT!**

Beim Befüllen des Salzbehälters können Wasser und Salz austreten. Starten Sie nach dem Füllen des Salzbehälters umgehend das kürzeste Programm, um Korrosion zu verhindern. Ordnen Sie kein Geschirr in die Körbe ein.

7.2 Füllen des Klarspülmittel-Dosierers

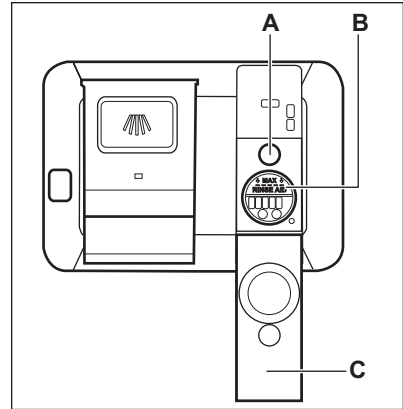
**VORSICHT!**

Verwenden Sie ausschließlich Klarspülmittel für Geschirrspüler.

1. Öffnen Sie den Deckel (C).
2. Füllen Sie den Dosierer (B) mit Klarspülmittel bis zur Marke „MAX,,“.
3. Wischen Sie verschüttetes Klarspülmittel mit einem saugfähigen Tuch auf, um eine übermäßige Schaumbildung zu vermeiden.
4. Schließen Sie den Deckel. Achten Sie darauf, dass der Deckel einrastet.



Füllen Sie den Klarspülmittel-Dosierer, wenn das Schauglas (A) klar ist.

8. TÄGLICHER GEBRAUCH

1. Öffnen Sie den Wasserzulaufhahn.
2. Halten Sie  gedrückt, bis das Gerät aktiviert wird.
3. Füllen Sie den Salzbehälter, falls er leer ist.
4. Füllen Sie den Klarspülmittel-Dosierer, falls er leer ist.
5. Beladen Sie die Körbe.
6. Füllen Sie Reinigungsmittel ein.
7. Wählen und starten Sie ein Programm.
8. Schließen Sie den Wasserzulaufhahn, wenn das Programm zu Ende ist.

8.1 Verwenden des Reinigungsmittels

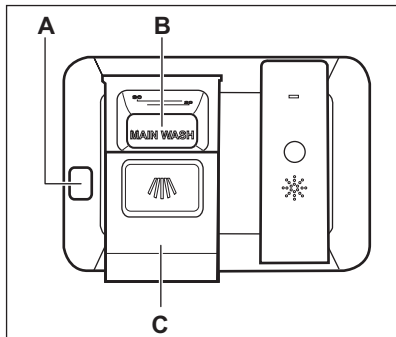

VORSICHT!

Verwenden Sie nur Reinigungsmittel für Geschirrspüler.

1. Drücken Sie die Entriegelungstaste (A), um den Deckel (C) zu öffnen.
2. Füllen Sie das Reinigungsmittel ein oder legen Sie eine Reinigungstablette in den Behälter (B).
3. Wenn das Programm einen Vorspülgang hat, schütten Sie eine kleine Menge Reinigungsmittel auf die Innenseite der Gerätetür.
4. Schließen Sie den Deckel. Achten Sie darauf, dass der Deckel einrastet.

8.2 Auswählen und Starten eines Programms mit der MY TIME Auswahlleiste

1. Streichen Sie mit Ihrem Finger über die MY TIME Auswahlleiste, um ein geeignetes Programm auszuwählen.
 - Die Lampe des ausgewählten Programms leuchtet.
 - Das ECOMETER zeigt den Energie- und Wasserverbrauch an.
 - Im Display wird die Programmdauer angezeigt.
2. Aktivieren Sie die verfügbaren EXTRAS nach Wunsch.
3. Schließen Sie die Gerätetür; um das Programm zu starten.

8.3 So schalten Sie EXTRAS ein

1. Wählen Sie ein Programm mit der Auswahlleiste MY TIME aus.
2. Drücken Sie die Taste der Option, die Sie einschalten möchten.
 - Die Lampe der Taste leuchtet.
 - Das Display zeigt die aktualisierte Programmdauer an.
 - ECOMETER zeigt den aktualisierten Energie- und Wasserverbrauch an.



Die gewünschten Optionen müssen vor jedem Programmstart eingeschaltet werden.

Ist die Auswahl des zuletzt verwendeten Programms eingeschaltet, werden die gespeicherten Optionen automatisch zusammen mit dem Programm aktiviert.



Es ist nicht möglich, Optionen während eines laufenden Programms ein- oder auszuschalten.



Nicht alle Optionen lassen sich miteinander kombinieren.



Die eingeschalteten Optionen können den Wasser- und Energieverbrauch erhöhen sowie die Programmdauer verlängern.

8.4 Starten des AUTO Sense Programms

1. Drücken Sie **AUTO Sense**.
 - Die Lampe der Taste leuchtet.
 - Im Display wird die längstmögliche Programmdauer angezeigt.



MY TIME und EXTRAS können für dieses Programm nicht gewählt werden.

2. Schließen Sie die Gerätetür; um das Programm zu starten.

Das Gerät erkennt die Beladung und stellt ein geeignetes Spülprogramm ein. Die Sensoren schalten sich während des Programms mehrmals ein und die ursprüngliche Programmdauer kann sich verkürzen.

8.5 So können Sie den Start eines Programms verzögern

1. Wählen Sie ein Programm.
2. Drücken Sie  wiederholt, bis im Display die gewünschte Zeitvorwahl angezeigt wird (zwischen 1 und 24 Stunden).

Die Lampe der Taste leuchtet.

3. Schließen Sie die Gerätetür, um den Countdown zu starten.

Es ist nicht möglich die Zeitvorwahl und das Programm während des Countdowns zu ändern.

Nach Ablauf der Zeitvorwahl wird das Programm gestartet.

8.6 Abbrechen der eingestellten Zeitvorwahl während des Countdowns

Halten Sie  etwa 3 Sekunden gedrückt. Das Gerät kehrt zur Programmauswahl zurück.

-  Wenn Sie die Zeitvorwahl abbrechen, muss das Programm erneut ausgewählt werden.

8.7 Abbrechen eines laufenden Programms

Halten Sie  etwa 3 Sekunden gedrückt. Das Gerät kehrt zur Programmauswahl zurück.

-  Bevor Sie ein neues Programm starten, stellen Sie sicher, dass der Reinigungsmittelbehälter gefüllt ist.

8.8 Öffnen der Tür während eines laufenden Programms

Wenn Sie die Tür während eines laufenden Programms öffnen, stoppt das Gerät. Dies kann sich auf den Energieverbrauch und die Programmdauer auswirken. Wenn Sie die Tür wieder schließen, setzt das Gerät den Betrieb ab dem Zeitpunkt der Unterbrechung fort.

-  Wird die Tür länger als 30 Sekunden während der Trockenphase geöffnet, wird das laufende Programm beendet. Dies geschieht nicht, wenn die Tür durch die Funktion AirDry geöffnet wird.

8.9 Funktion Auto Off

Diese Funktion spart Energie, da sie das Gerät ausschaltet, wenn es nicht in Betrieb ist.

Die Funktion schaltet sich in folgenden Fällen automatisch ein:

- Wenn das Programm beendet ist.
- Nach 5 Minuten, wenn das Programm nicht gestartet wurde.

8.10 Programmende

Wenn das Programm beendet ist, wird im Display 0:00 angezeigt.

Die Funktion Auto Off schaltet das Gerät automatisch aus.

Alle Tasten außer der Taste Ein/Aus sind inaktiv.

9. TIPPS UND HINWEISE

9.1 Allgemeines

Beachten Sie die folgenden Hinweise, um optimale Reinigungs- und Trocknungsergebnisse im täglichen Gebrauch sicherzustellen. Sie tragen auch zum Umweltschutz bei.

- Schütten Sie größere Lebensmittelreste auf dem Geschirr in den Abfallbehälter.
- Spülen Sie das Geschirr nicht von Hand vor. Wählen Sie bei Bedarf ein Programm mit Vorspülphase.
- Nutzen Sie die Körbe immer ganz aus.
- Achten Sie darauf, dass das Geschirr in den Körben sich weder berührt noch von anderem Geschirr verdeckt wird. Nur so erreicht das Spülwasser das ganze Geschirr.
- Sie können Geschirrspüreiniger, Klarspülmittel und Salz separat oder Kombi-Reinigungstabletten (z.B. „All-in-1“) verwenden. Beachten Sie die auf der Verpackung angegebenen Hinweise.
- Wählen Sie ein Programm, das für die Beladung und den Verschmutzungsgrad geeignet ist. ECO bietet den effizientesten Wasser- und Energieverbrauch.

9.2 Gebrauch von Salz, Klarspül- und Reinigungsmittel

- Verwenden Sie nur Salz, Klarspülmittel und Reinigungsmittel für Geschirrspüler. Andere Produkte können das Gerät beschädigen.
- Wir empfehlen in Bereichen mit hartem und sehr hartem Wasser Reinigungsmittel ohne Zusätze (Pulver, Gel oder Tabs ohne Zusätze), Klarspülmittel und Salz getrennt zu verwenden, um optimale Reinigungs- und Trocknungsergebnisse zu erzielen.
- Geschirrspüler-Tabs lösen sich bei kurzen Programmen nicht vollständig auf. Wir empfehlen, die Tabletten nur mit langen Programmen zu verwenden, damit keine Reinigungsmittel-Rückstände auf dem Geschirr zurückbleiben.

- Verwenden Sie nicht mehr als die angegebene Reinigungsmittelmenge. Siehe hierzu die Angaben auf der Reinigungsmittelverpackung.

9.3 Was tun, wenn Sie keine Multi-Reinigungstabletten mehr verwenden möchten

Vorgehensweise, um zur separaten Verwendung von Reinigungsmittel, Salz und Klarspülmittel zurückzukehren:

1. Stellen Sie die höchste Wasserenthärterstufe ein.
2. Stellen Sie sicher, dass der Salzbehälter und der Klarspülmittel-Dosierer gefüllt sind.
3. Starten Sie das Quick Programm. Verwenden Sie kein Reinigungsmittel und ordnen Sie kein Geschirr in die Körbe ein.
4. Stellen Sie den Wasserenthärter nach Ablauf des Programms auf die Wasserhärte in Ihrer Region ein.
5. Stellen Sie die Menge des Klarspülmittels ein.

9.4 Vor dem Starten eines Programms

Stellen Sie vor dem Start des Programms sicher, dass:

- Die Siebe sauber und ordnungsgemäß eingesetzt sind.
- Der Deckel des Salzbehälters fest geschlossen ist.
- Die Sprüharme nicht verstopft sind.
- Geschirrspülsalz und Klarspülmittel vorhanden sind (außer Sie verwenden Multi-Reinigungstabletten).
- Die Geschirrtteile richtig in den Körben angeordnet sind.
- Das Programm sich für die Beladung und den Verschmutzungsgrad eignet.
- Die Reinigungsmittelmenge stimmt.

9.5 Beladen der Körbe

- Verwenden Sie das Gerät ausschließlich zum Spülen spülmaschinenfester Teile.

- Spülen Sie im Gerät keine Geschirteile aus Holz, Horn, Aluminium, Zinn oder Kupfer.
- Spülen Sie in diesem Gerät keine Gegenstände, die Wasser aufnehmen können (Schwämme, Geschirrtücher).
- Entfernen Sie größere Lebensmittelrückstände vom Geschirr.
- Weichen Sie Kochgeschirr mit eingebrannten Speiseresten vor dem Spülen im Gerät ein.
- Ordnen Sie hohle Gefäße (Tassen, Gläser, Pfannen) mit der Öffnung nach unten ein.
- Achten Sie darauf, dass Gläser einander nicht berühren.
- Ordnen Sie leichte Gegenstände im Oberkorb an. Achten Sie darauf, dass diese nicht verrutschen können.
- Ordnen Sie Besteck und kleine Gegenstände in die Besteckschublade ein.

- Setzen Sie den Oberkorb in die obere Position, um größere Gegenstände im Unterkorb unterbringen zu können.
- Vergewissern Sie sich, dass sich die Sprüharme ungehindert bewegen können, bevor Sie ein Programm starten.

9.6 Entladen der Körbe

1. Lassen Sie das Geschirr abkühlen, bevor Sie es aus dem Gerät nehmen. Heißes Geschirr ist stoßempfindlich.
2. Entladen Sie zuerst den Unter- und dann den Oberkorb.



Nach Abschluss des Programms kann sich noch Wasser an den Innenseiten des Geräts befinden.

10. REINIGUNG UND PFLEGE



WARNUNG!

Schalten Sie das Gerät immer aus und ziehen Sie den Netzstecker aus der Steckdose, bevor Wartungsarbeiten mit Ausnahme des Programms Machine Care durchgeführt werden.



Verschmutzte Siebe und verstopfte Sprüharme wirken sich negativ auf das Spülergebnis aus. Prüfen Sie diese Teile regelmäßig und reinigen Sie sie, falls nötig.

10.1 Machine Care

Machine Care ist ein Programm, das den Innenraum des Geräts optimal reinigt. Es entfernt Kalk- und Fettablagerungen.



Wenn das Gerät erkennt, dass die Reinigung fällig ist, leuchtet die Anzeige

. Starten Sie das Machine Care Programm, um den Innenraum des Geräts zu reinigen.

Starten des Machine Care Programms



Reinigen Sie die Siebe und Sprüharme, bevor Sie das Programm Machine Care starten.

1. Verwenden Sie einen Entkalker oder ein Reinigungsmittel für Geschirrspüler. Beachten Sie die auf der Verpackung angegebenen Hinweise. Ordnen Sie kein Geschirr in die Körbe ein.
2. Halten Sie + und  gleichzeitig etwa 3 Sekunden gedrückt.

Die Anzeigen  und  blinken. Das Display zeigt die Programmdauer an.

3. Schließen Sie die Gerätetür; um das Programm zu starten.

Am Programmende erlischt die Anzeige



10.2 Reinigen des Geräteinnenraums

- Reinigen Sie das Gerät und die Gummidichtung der Tür sorgfältig mit einem weichen, feuchten Tuch.
- Benutzen Sie keine Scheuermittel, scheuernden Reinigungsschwämmchen, scharfen Gegenstände, starken Chemikalien, Schaber oder Lösungsmittel.
- Verwenden Sie mindestens alle zwei Monate ein spezielles Reinigungsmittel für Geschirrspüler, um die Leistungsfähigkeit des Geräts zu erhalten. Befolgen Sie sorgfältig die Anweisungen auf der Reinigungsmittelverpackung.
- Starten Sie das Programm Machine Care, um optimale Reinigungsergebnisse zu erzielen.

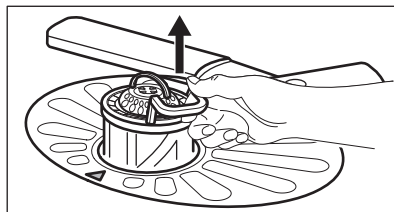
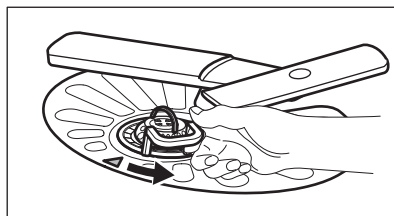

2. Nehmen Sie das Sieb (C) aus dem Sieb (B).
3. Entfernen Sie das flache Sieb (A).

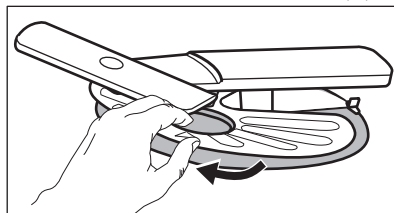

4. Reinigen Sie die Siebe.

10.3 Reinigen der Außenseiten

- Reinigen Sie das Gerät mit einem weichen, feuchten Tuch.
- Verwenden Sie ausschließlich Neutralreiniger.
- Benutzen Sie keine Scheuermittel, scheuernde Reinigungsschwämmchen oder Lösungsmittel.

10.4 Reinigen der Siebe

Das Filtersystem besteht aus 3 Teilen.

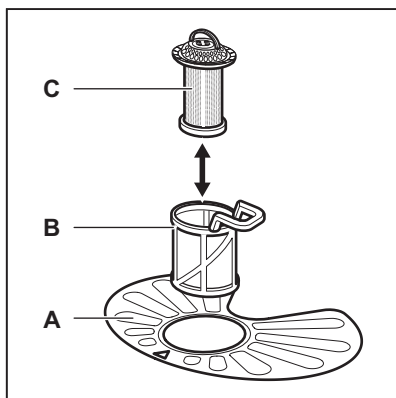

1. Drehen Sie den Filter (B) nach links und nehmen Sie ihn heraus.

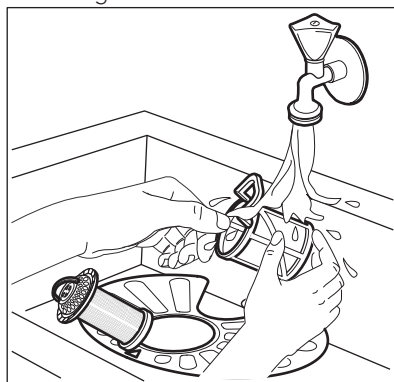

5. Achten Sie darauf, dass sich keine Lebensmittelreste oder Verschmutzungen in oder um den Rand der Wanne befinden.
6. Setzen Sie das flache Sieb (A) wieder ein. Stellen Sie sicher, dass es korrekt unter den beiden Führungen eingesetzt wurde.

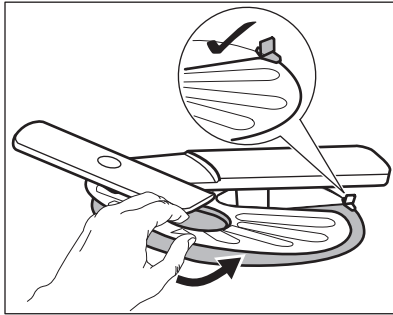

7. Bauen Sie die Siebe (B) und (C) wieder zusammen.
8. Setzen Sie das Sieb (B) in das flache Sieb (A) ein. Drehen Sie es nach rechts, bis es einrastet.

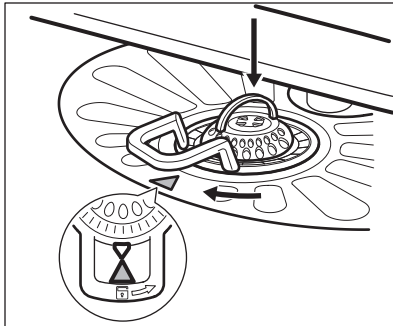

VORSICHT!

Eine falsche Anordnung der Siebe führt zu schlechten Spülergebnissen und kann das Gerät beschädigen.

10.5 Reinigen des unteren Sprüharms

Wir empfehlen den unteren Sprüharm regelmäßig zu reinigen, um zu verhindern, dass Verunreinigungen die Löcher verstopfen.

Verstopfte Löcher können die Ursache für nicht zufriedenstellende Spülergebnisse sein.

1. Um den unteren Sprüharm des Oberkorbs zu entfernen, ziehen Sie ihn nach oben.

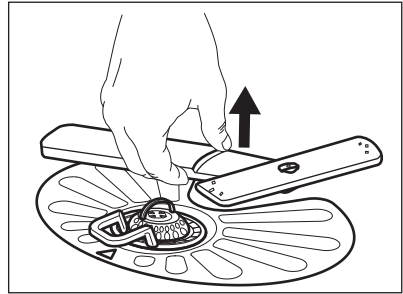

2. Reinigen Sie den Sprüharm unter fließendem Wasser. Entfernen Sie Verunreinigungen aus den Öffnungen des Sprüharms mit einem spitzen Gegenstand, z.B. einem Zahnstocher.

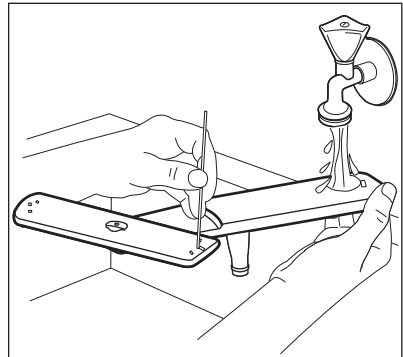

3. Drücken Sie den Sprüharm nach unten, um ihn wieder einzusetzen.

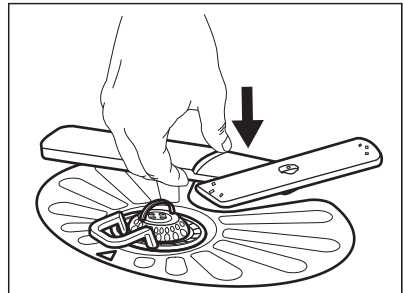

10.6 Reinigen des oberen Sprüharms

Wir empfehlen den oberen Sprüharm regelmäßig zu reinigen, um zu verhindern, dass Verunreinigungen die Löcher verstopfen.

Verstopfte Löcher können die Ursache für nicht zufriedenstellende Spülergebnisse sein.

1. Ziehen Sie den Oberkorb bis zum Anschlag heraus.
2. Drücken Sie den Sprüharm nach oben und drehen Sie ihn gleichzeitig im Uhrzeigersinn, um ihn vom Korb zu lösen.

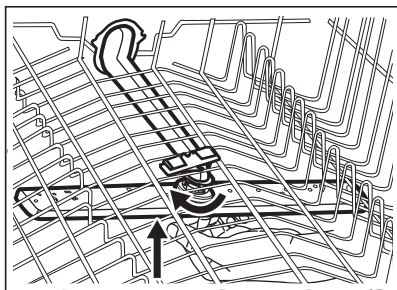

3. Reinigen Sie den Sprüharm unter fließendem Wasser. Entfernen Sie Verunreinigungen aus den Öffnungen des Sprüharms mit einem spitzen Gegenstand, z.B. einem Zahnstocher.

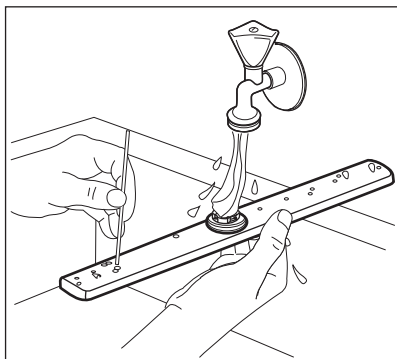

4. Drücken Sie zum Einsetzen des Sprüharms diesen nach oben und drehen Sie ihn gleichzeitig gegen den Uhrzeigersinn, bis er einrastet.

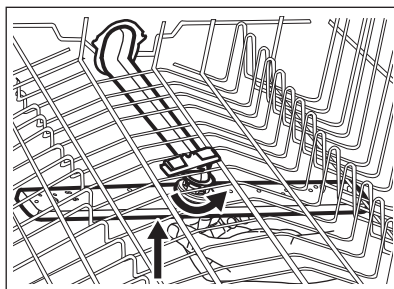

10.7 Reinigung des Deckensprüharms

Wir empfehlen den Deckensprüharm regelmäßig zu reinigen, damit keine Speisereste die Austrittsdüsen verstopfen. Verstopfte Löcher können die Ursache für nicht zufriedenstellende Spülergebnisse sein.

Der Deckensprüharm ist an der Decke des Geräts angebracht. Der Sprüharm (C) ist im Überleitungsrohr (A) mit dem Montageelement (B) montiert.

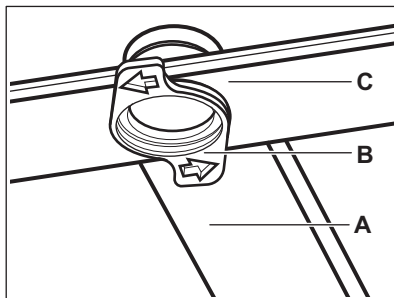

1. Entfernen Sie die Anschläge von den Gleitschienen der Besteckschublade und ziehen Sie die Schublade heraus.

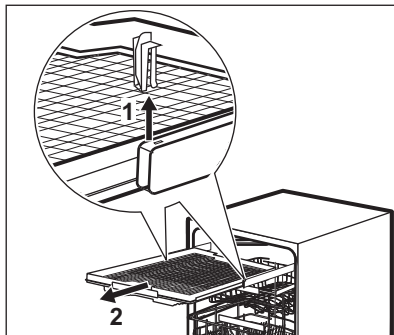

2. Stellen Sie den Oberkorb auf die niedrigste Höhe, um den Sprüharm leichter zu erreichen.
3. Drehen Sie, um den Sprüharm (C) vom Überleitungsrohr (A) zu entfernen, das Montageelement (B) gegen den Uhrzeigersinn und ziehen Sie den Sprüharm nach unten.
4. Reinigen Sie den Sprüharm unter fließendem Wasser. Entfernen Sie Verunreinigungen aus den Öffnungen des Sprüharms mit einem spitzen Gegenstand, z.B. einem Zahnstocher. Lassen Sie Wasser durch die Austrittsöffnungen laufen, um Verschmutzungen aus dem Inneren zu entfernen.
5. Setzen Sie zum Einsetzen des Sprüharms (C) das Montageelement (B) in den Sprüharm und drehen Sie ihn im Uhrzeigersinn, um ihn am Überleitungsrohr (A) zu befestigen. Achten Sie darauf, dass das Montageelement einrastet.
6. Setzen Sie die Besteckschublade auf die Gleitschienen und setzen Sie die Anschläge ein.

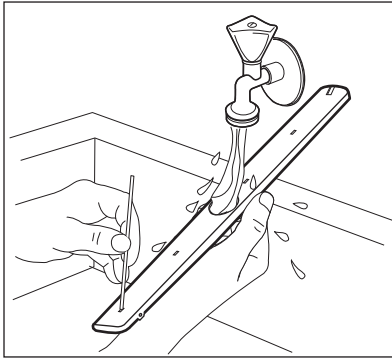

11. FEHLERSUCHE



WARNUNG!

Eine unsachgemäße Reparatur des Geräts kann eine Gefahr für die Sicherheit des Benutzers darstellen. Die Reparaturarbeiten dürfen nur von qualifiziertem Personal durchgeführt werden.

Die meisten Störungen, die auftreten, können behoben werden, ohne dass der autorisierte Kundendienst gerufen werden muss.

Informationen zu möglichen Störungen finden Sie in der nachfolgenden Tabelle.

Bei einigen Störungen wird im Display ein Alarmcode angezeigt.

Störung und Alarmcode	Mögliche Ursache und Abhilfe
Das Gerät lässt sich nicht einschalten.	<ul style="list-style-type: none"> • Vergewissern Sie sich, dass der Netzstecker in die Netzsteckdose eingesteckt ist. • Vergewissern Sie sich, dass im Sicherungskasten keine Sicherung ausgelöst hat.

Störung und Alarmcode	Mögliche Ursache und Abhilfe
Das Programm startet nicht.	<ul style="list-style-type: none"> • Achten Sie darauf, dass die Gerätetür geschlossen ist. • Wenn die Zeitvorwahl eingestellt ist, brechen Sie die Einstellung ab, oder warten Sie, bis sie abgelaufen ist. • Das Gerät regeneriert das Harz im Wasserenthärter. Dieser Vorgang dauert ca. 5 Minuten.
Es läuft kein Wasser in das Gerät. Im Display wird 10 oder 11 angezeigt.	<ul style="list-style-type: none"> • Stellen Sie sicher, dass der Wasserzulaufhahn geöffnet ist. • Vergewissern Sie sich, dass der Wasserdruck der Wasserversorgung nicht zu niedrig ist. Diese Informationen erhalten Sie von Ihrem lokalen Wasserversorger. • Vergewissern Sie sich, dass der Wasserzulaufhahn nicht verstopft ist. • Vergewissern Sie sich, dass das Sieb im Zulaufschlauch nicht verstopft ist. • Vergewissern Sie sich, dass der Zulaufschlauch nicht geknickt oder zu stark gekrümmt ist.
Das Gerät pumpt das Wasser nicht ab. Im Display wird 20 angezeigt.	<ul style="list-style-type: none"> • Stellen Sie sicher, dass der Siphon nicht verstopft ist. • Vergewissern Sie sich, dass das Sieb im Ablaufschlauch nicht verstopft ist. • Vergewissern Sie sich, dass das interne Siebsystem nicht verstopft ist. • Vergewissern Sie sich, dass der Ablaufschlauch nicht geknickt oder zu stark gekrümmt ist.
Das Überlaufschutzsystem ist eingeschaltet. Im Display wird 30 angezeigt.	<ul style="list-style-type: none"> • Drehen Sie den Wasserhahn zu und wenden Sie sich an einen autorisierten Kundendienst.
Während des Betriebs stoppt und startet das Gerät mehrmals.	<ul style="list-style-type: none"> • Das ist normal. So werden optimale Reinigungsergebnisse erzielt und Strom gespart.
Das Programm dauert zu lang.	<ul style="list-style-type: none"> • Wenn die Zeitvorwahl eingestellt ist, brechen Sie die Zeitvorwahl ab, oder warten Sie, bis sie abgelaufen ist. • Eingeschaltete Optionen können die Programmdauer verlängern.
Die verbleibende Zeit im Display erhöht sich und springt bis kurz vor das Ende der Programmdauer.	<ul style="list-style-type: none"> • Dies ist keine Störung. Das Gerät arbeitet ordnungsgemäß.
Aus der Gerätetür tritt ein wenig Wasser aus.	<ul style="list-style-type: none"> • Das Gerät ist nicht ausgerichtet. Schrauben Sie die Schraubfüße weiter hinein oder weiter heraus (falls vorhanden). • Die Gerätetür ist nicht mittig zur Wanne positioniert. Stellen Sie den hinteren Fuß ein (sofern vorhanden).

Störung und Alarmcode	Mögliche Ursache und Abhilfe
Die Gerätetür ist schwer zu schließen.	<ul style="list-style-type: none"> • Das Gerät ist nicht ausgerichtet. Schrauben Sie die Schraubfüße weiter hinein oder weiter heraus (falls vorhanden). • Teile des Geschirrs ragen aus den Körben heraus.
Klappernde oder schlagende Geräusche aus dem Geräterinneren.	<ul style="list-style-type: none"> • Das Geschirr ist nicht richtig in den Körben eingeordnet. Siehe Broschüre zum Beladen der Körbe. • Achten Sie darauf, dass sich die Sprüharme frei drehen können.
Das Gerät löst die Sicherung aus.	<ul style="list-style-type: none"> • Die abgesicherte Stromstärke reicht nicht für den gleichzeitigen Betrieb aller eingeschalteten Geräte. Überprüfen Sie, für welche Stromstärke die Steckdose bzw. der Stromzähler zugelassen ist, und schalten Sie eines der eingeschalteten Geräte aus. • Ein Fehler in der Elektrik des Geräts. Wenden Sie sich an den autorisierten Kundendienst.

Schalten Sie nach der Überprüfung das Gerät aus und wieder ein. Tritt das Problem erneut auf, wenden Sie sich an einen autorisierten Kundendienst.

Wenden Sie sich an einen autorisierten Kundendienst, wenn Alarmcodes angezeigt werden, die nicht in der Tabelle angegeben sind.





11.1 Produktnummerncode (PNC)

Wenn Sie sich an den autorisierten Kundendienst wenden, müssen Sie den Produktnummerncode Ihres Geräts angeben.

Der PNC befindet sich auf dem Typenschild auf der Gerätetür. Sie

können den PNC auch im Bedienfeld überprüfen.

Stellen Sie sicher, dass sich das Gerät im Programmwahlmodus befindet, bevor Sie den PNC überprüfen.

1. Halten Sie  und  etwa 3 Sekunden gleichzeitig gedrückt. Im Display wird der PNC Ihres Geräts angezeigt.
2. Um die Anzeige des PNC zu beenden halten Sie  und  etwa 3 Sekunden gleichzeitig gedrückt. Das Gerät kehrt zum Programmwahlmodus zurück.

11.2 Die Spül- und Trocknungsergebnisse sind nicht zufriedenstellend

Störung	Mögliche Ursache und Abhilfe
Nicht zufriedenstellende Spülergebnisse.	<ul style="list-style-type: none"> • Siehe „Täglicher Gebrauch“, „Tipps und Hinweise“ sowie die Broschüre zum Beladen der Körbe. • Nutzen Sie intensivere Spülprogramme. • Schalten Sie die Option ExtraPower ein, um das Spülergebnis des gewählten Programms zu verbessern. • Reinigen Sie die Austrittsdüsen der Sprüharme und das Sieb. Siehe „Reinigung und Pflege“.

Störung	Mögliche Ursache und Abhilfe
Nicht zufriedenstellende Trocknungsergebnisse.	<ul style="list-style-type: none"> • Das Geschirr stand zu lange im geschlossenen Gerät. Schalten Sie AirDry ein, damit die Tür automatisch geöffnet und die Trocknungsleistung verbessert wird. • Es ist kein Klarspülmittel vorhanden oder die Klarspülmittelmenge ist nicht ausreichend. Füllen Sie den Klarspülmittel-Dosierer oder stellen Sie ihn auf eine höhere Stufe. • Die Ursache kann in der Qualität des Klarspülmittels liegen. • Wir empfehlen Ihnen stets Klarspülmittel zu verwenden, auch wenn Sie Multi-Reinigungstabletten benutzen. • Kunststoffteile müssen eventuell mit einem Tuch abgetrocknet werden. • Das Programm enthält keine Trocknungsphase. Siehe „Programmübersicht“.
Weiße Streifen oder blau schimmernder Belag auf Gläsern und Geschirr.	<ul style="list-style-type: none"> • Die zugegebene Klarspülmittelmenge ist zu hoch. Stellen Sie eine geringere Klarspülmittelmenge ein. • Die Reinigungsmittelmenge ist zu hoch.
Wasserflecken und andere Flecken auf Gläsern und Geschirr.	<ul style="list-style-type: none"> • Die zugegebene Klarspülmittelmenge ist zu niedrig. Stellen Sie eine höhere Klarspülmittelmenge ein. • Die Ursache kann in der Qualität des Klarspülmittels liegen.
Der Geräteinnenraum ist nass.	<ul style="list-style-type: none"> • Dies ist keine Störung des Geräts. Feuchte Luft kondensiert an den Wänden des Geräts.
Ungewöhnliche Schaumbildung während des Spülgangs.	<ul style="list-style-type: none"> • Verwenden Sie nur Reinigungsmittel für Geschirrspüler. • Der Klarspülmittel-Dosierer hat ein Leck. Wenden Sie sich an den autorisierten Kundendienst.
Rostspuren am Besteck.	<ul style="list-style-type: none"> • Das Spülwasser enthält zu viel Salz. Siehe „Wasserenthärter“. • Silber- und Edelstahlbesteck wurden zusammen eingeordnet. Ordnen Sie nicht Silber- und Edelstahlbesteck zusammen ein.
Am Ende des Programms befinden sich Reinigungsmittelreste im Behälter.	<ul style="list-style-type: none"> • Das Reinigungsmittel-Tab blieb im Behälter stecken und wurde daher nicht vollständig vom Wasser mitgenommen. • Das Wasser kann das Reinigungsmittel nicht aus dem Behälter ausspülen. Achten Sie darauf, dass die Sprüharme nicht blockiert oder verstopft sind. • Stellen Sie sicher, dass die im Korb eingeordneten Gegenstände ein Öffnen des Reinigungsmittelbehälters nicht verhindern.

Störung	Mögliche Ursache und Abhilfe
Gerüche im Gerät.	<ul style="list-style-type: none"> • Siehe „Reinigen des Geräteinnenraums“. • Starten Sie das Programm Machine Care mit einem Entkalker oder Reinigungsmittel für Geschirrspüler.
Kalkablagerungen auf dem Geschirr, im Innenraum und auf der Türinnenseite.	<ul style="list-style-type: none"> • Es befindet sich zu wenig Salz im Behälter, prüfen Sie die Nachfüllanzeige. • Der Deckel des Salzbehälters ist locker. • Ihr Leitungswasser ist hart. Siehe „Wasserenthärter“. • Verwenden Sie Salz und schalten Sie die Regenerierung des Wasserenthärters ein, selbst wenn Sie Multi-Reinigungstabletten verwenden. Siehe „Wasserenthärter“. • Starten Sie das Programm Machine Care mit einem Entkalker für Geschirrspüler. • Sind noch Kalkrückstände vorhanden, reinigen Sie das Gerät mit Pflegemitteln, die speziell für diesen Zweck vorgesehen sind. • Probieren Sie ein anderes Reinigungsmittel aus. • Wenden Sie sich an den Reinigungsmittelhersteller.
Das Geschirr ist glanzlos, verfärbt sich oder ist angeschlagen.	<ul style="list-style-type: none"> • Achten Sie darauf, dass nur spülmaschinenfestes Geschirr im Gerät gespült wird. • Laden und entladen Sie den Korb vorsichtig. Siehe Broschüre zum Beladen der Körbe. • Ordnen Sie empfindliche Gegenstände im Oberkorb an. • Schalten Sie die Option GlassCare ein, um sicherzustellen, dass Gläser und empfindliches Geschirr schonend gespült werden.



Siehe „**Vor der ersten Inbetriebnahme**“, „**Täglicher Gebrauch**“ oder „**Tipps und Hinweise**“ bezüglich anderer möglicher Ursachen.

12. PRODUKTDATENBLATT

Warenzeichen	AEG
Modellkennung	FSE63757P 911434593
Nennleistung (Standard-Einstellungen)	15
Energieeffizienzklasse	A+++

Energieverbrauch in kWh pro Jahr, basierend auf 280 Standard-Reinigungszyklen bei Verwendung von kaltem Wasser und der Modi mit wenig Energiebedarf. Der tatsächliche Verbrauch hängt davon ab, wie das Gerät verwendet wird.	241
Energieverbrauch des Standard-Reinigungs-Zyklus in kWh	0.846
Energieverbrauch im OFF-Modus in W	0.50
Energieverbrauch im nicht-ausgeschalteten Zustand in W	5.0
Wasserverbrauch in Liter/Jahr, auf der Grundlage von 280 Standardreinigungszyklen. Der tatsächliche Wasserverbrauch hängt von der Art der Nutzung des Geräts ab	3080
Trocknungseffizienzklasse auf einer Skala von G (geringste Effizienz) bis A (höchste Effizienz)	A
Das „Standardprogramm“ ist der Reinigungszyklus, auf den sich die Informationen auf dem Etikett und im Datenblatt beziehen, dass dieses Programm zur Reinigung normal verschmutzten Geschirrs geeignet und in Bezug auf den kombinierten Energie- und Wasserverbrauch am effizientesten ist. wird angegeben als "Eco"-Programm.	ECO
Programmdauer des Standardreinigungszyklus in Minuten	240
Dauer des unausgeschalteten Zustands in Minuten	1
Luftschallemissionen in dB(A) re 1 pW	42
Einbaugerät J/N	Ja

13. ZUSÄTZLICHE TECHNISCHE DATEN

Abmessungen	Breite/Höhe/Tiefe (mm)	596 / 818 - 898 / 550
Elektrischer Anschluss ¹⁾	Spannung (V)	200 - 240
	Frequenz (Hz)	50 - 60
Wasserversorgungsdruck	bar (Mindest- und Höchstwert)	0.5 - 8
	MPa (Mindest- und Höchstwert)	0.05 - 0.8
Wasserversorgung	Kalt- oder Warmwasser ²⁾	max. 60 °C

¹⁾ Weitere Werte finden Sie auf dem Typenschild.

²⁾ Wenn Sie Warmwasser mit alternativen Energiequellen (z. B. Solaranlagen) aufbereiten, können Sie durch den Anschluss des Geräts an die Warmwasserversorgung den Energieverbrauch reduzieren.

14. UMWELTTIPPS

Recyceln Sie Materialien mit dem Symbol . Entsorgen Sie die Verpackung in den entsprechenden Recyclingbehältern. Recyceln Sie zum Umwelt- und Gesundheitsschutz elektrische und elektronische Geräte. Entsorgen Sie

Geräte mit diesem Symbol  nicht mit dem Hausmüll. Bringen Sie das Gerät zu Ihrer örtlichen Sammelstelle oder wenden Sie sich an Ihr Gemeindeamt.

www.aeg.com/shop



117862960-A-232019



AEG