

# USER MANUAL

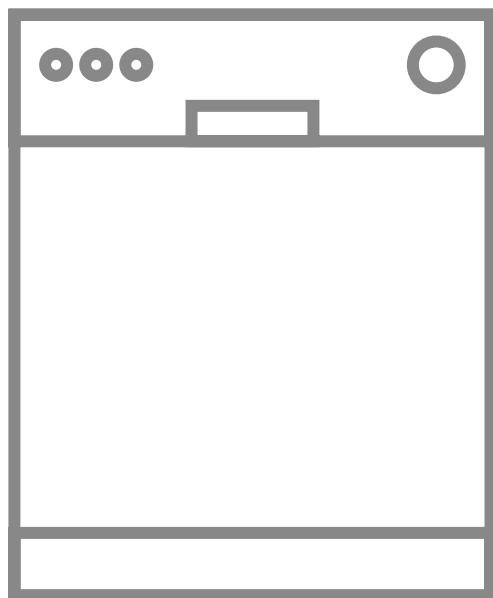

## INHOUDSOPGAVE

1. VEILIGHEIDSINFORMATIE.....	2
2. VEILIGHEIDSVOORSCHRIFTEN.....	4
3. PRODUCTBESCHRIJVING.....	6
4. BEDIENINGSPANEEL.....	7
5. PROGRAMMA'S.....	8
6. INSTELLINGEN.....	9
7. VOOR HET EERSTE GEBRUIK.....	13
8. DAGELIJKS GEBRUIK.....	14
9. AANWIJZINGEN EN TIPS.....	16
10. ONDERHOUD EN REINIGING.....	18
11. PROBLEEMOPLOSSING.....	20
12. TECHNISCHE INFORMATIE.....	25

## VOOR PERFECTE RESULTATEN

Bedankt dat u voor dit AEG-product heeft gekozen. Dit apparaat is ontworpen om vele jaren uitstekend te presteren, met innovatieve technologieën die het leven gemakkelijker helpen maken – functies die gewone apparaten wellicht niet hebben. Neem een paar minuten de tijd om het door te lezen zodat u er optimaal van kunt profiteren.

Ga naar onze website voor:



Advies over gebruik, brochures, het oplossen van problemen, onderhouds- en reparatie-informatie:

**[www.aeg.com/support](http://www.aeg.com/support)**



Registreer uw product voor een betere service:

**[www.registeraeg.com](http://www.registeraeg.com)**



Koop accessoires, verbruiksartikelen en originele reserveonderdelen voor uw apparaat:

**[www.aeg.com/shop](http://www.aeg.com/shop)**

## KLANTENSERVICE

Gebruik altijd originele onderdelen.

Als u contact opneemt met de klantenservice zorg dat u de volgende gegevens bij de hand hebt: Model, productnummer, serienummer.

De informatie staat op het typeplaatje.

 Waarschuwing / Belangrijke veiligheidsinformatie

 Algemene informatie en tips

 Milieu-informatie

Wijzigingen voorbehouden.

### 1. VEILIGHEIDSINFORMATIE

Lees zorgvuldig de meegeleverde instructies voor installatie en gebruik van het apparaat. De fabrikant is

niet verantwoordelijk voor verwondingen of schade die voortvloeit uit de onjuiste installatie of het onjuiste gebruik. Bewaar de instructies altijd op een veilige, toegankelijke plek voor toekomstig gebruik.

## **1.1 Veiligheid van kinderen en kwetsbare mensen**

- Dit apparaat kan worden gebruikt door kinderen van 8 jaar en ouder en door mensen met beperkte lichamelijke, zintuiglijke of verstandelijke vermogens of een gebrek aan ervaring en kennis, indien zij onder toezicht staan of instructies hebben gekregen over het veilig gebruiken van het apparaat en indien zij de eventuele gevaren begrijpen.
- Kinderen tussen de 3 en 8 jaar oud en personen met zware en complexe beperkingen dienen altijd uit de buurt van het apparaat te worden gehouden, tenzij ze voortdurend onder toezicht staan.
- Kinderen jonger dan 3 jaar dienen, mits zij voortdurend onder toezicht staan, bij het apparaat uit de buurt te worden gehouden.
- Laat kinderen niet met het apparaat spelen.
- Houd reinigingsmiddelen uit de buurt van kinderen.
- Houd kinderen en huisdieren uit de buurt van het apparaat als de deur open is.
- Kinderen mogen zonder toezicht geen reinigings- en onderhoudswerkzaamheden aan het apparaat uitvoeren.

## **1.2 Algemene veiligheid**

- Dit apparaat is bedoeld voor gebruik in huishoudelijke en soortgelijke toepassingen, zoals:
  - boerderijen; personeelskeukens in winkels, kantoren of andere werkomgevingen;
  - door gasten in hotels, motels, bed&breakfasts- en andere woonomgevingen.
- De specificatie van dit apparaat niet wijzigen.

- De waterdruk (minimaal en maximaal) moet liggen tussen 0.5 (0.05) / 8 (0.8) bar (MPa)
- Volg het maximale aantal 13 plaatsen.
- Als de voedingskabel beschadigd is, moet de fabrikant, een erkende serviceverlener of een gekwalificeerd persoon deze vervangen teneinde gevaarlijke situaties te voorkomen.
- Leg het bestek in de besteklade met de scherpe randen naar beneden of leg ze horizontaal in de besteklade met de scherpe randen naar beneden.
- Laat om ongelukken te voorkomen het apparaat niet onbeheerd achter met open deur.
- Schakel het apparaat uit en trek de stekker uit het stopcontact voordat u onderhoudshandelingen verricht.
- Gebruik geen waterstralen onder druk en/of stoom om het apparaat te reinigen.
- Als het apparaat is voorzien van ventilatieopeningen in de basis, mogen deze niet worden afgedekt met bijv. een vloerkleed.
- Het apparaat moet met de nieuwe slangset worden aangesloten op een kraan. Oude slangsets mogen niet opnieuw worden gebruikt.

## 2. VEILIGHEIDSVOORSCHRIFTEN

### 2.1 Installatie



#### **WAARSCHUWING!**

Alleen een erkende installatietechnicus mag het apparaat installeren.

- Verwijder alle verpakkingsmaterialen.
- Installeer en gebruik geen beschadigd apparaat.
- Gebruik het apparaat niet voordat u het in de ingebouwde structuur installeert omwille van veiligheidsredenen.
- Volg de installatie-instructies die zijn meegeleverd met het apparaat.
- Pas altijd op bij verplaatsing van het apparaat, want het is zwaar. Gebruik

altijd veiligheidshandschoenen en gesloten schoeisel.

- Installeer of gebruik het apparaat niet op een plek waar de temperatuur onder de 0 °C komt.
- Installeer het apparaat op een veilige en geschikte plaats die aan alle installatie-eisen voldoet.



[www.youtube.com/electrolux](http://www.youtube.com/electrolux)  
[www.youtube.com/aeg](http://www.youtube.com/aeg)

How to install your AEG  
Semi Integrated Dishwasher



## 2.2 Elektrische aansluiting



### WAARSCHUWING!

Gevaar voor brand en elektrische schokken.

- Dit apparaat moet worden aangesloten op een geaard stopcontact.
- Zorg ervoor dat de parameters op het vermogensplaatje overeenkomen met elektrische vermogen van de netstroom.
- Gebruik altijd een juist geïnstalleerd schokbestendig stopcontact.
- Gebruik geen adapters met meerdere stekkers en verlengkabels.
- Zorg dat u de netstekker en het netsnoer niet beschadigt. Indien de voedingskabel moet worden vervangen, dan moet dit gebeuren door onze Klantenservice.
- Steek de stekker pas in het stopcontact als de installatie is voltooid. Zorg ervoor dat het netsnoer na installatie bereikbaar is.
- Trek niet aan het netsnoer om het apparaat los te koppelen. Trek altijd aan de stekker.
- Dit apparaat is voorzien van een 13 A stekker. Als de zekering van de stekker vervangen moet worden, moet een ASTA (BS 1362)-zekering van 13-ampère worden gebruikt (uitsluitend VK en Ierland).

## 2.3 Wateraansluiting

- Beschadig de waterslangen niet.
- Indien buizen lang niet zijn gebruikt, er reparaties hebben plaatsgevonden of er nieuwe apparaten zijn geplaatst (watermeters, enz.), moet u, voordat de nieuwe buizen worden aangesloten, het water laten stromen tot het schoon en helder is.
- Zorg ervoor dat er geen zichtbare waterlekken zijn tijdens en na het eerste gebruik van het apparaat.
- De watertoevoerslang heeft een veiligheidsventiel en een omhulsel met een hoofdkabel aan de binnenkant.

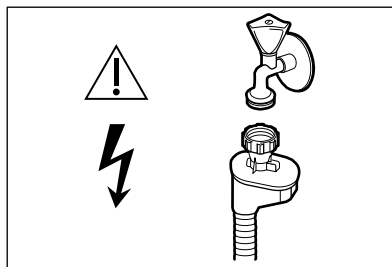

### WAARSCHUWING!

Gevaarlijke spanning.

- Als de watertoevoerslang beschadigd is, sluit dan onmiddellijk de waterkraan en haal de stekker uit het stopcontact. Neem contact op met de service-afdeling om de watertoevoerslang te vervangen.

## 2.4 Gebruik

- Plaats geen ontvlambare producten of items die vochtig zijn door ontvlambare producten in, bij of op het apparaat.
- Vaatwasmiddel is gevaarlijk. Volg de veiligheidsinstructies op de verpakking van het wasmiddel op.
- Speel niet met het water van het apparaat en drink het niet op.
- Verwijder de borden pas uit het apparaat als het programma is voltooid. Er kan wat wasmiddel op de vaat achterblijven.
- Bewaar geen voorwerpen en oefen geen druk uit op de open deur van het apparaat.
- Het apparaat kan hete stoom laten ontsnappen als u de deur opent terwijl er een programma wordt uitgevoerd.

## 2.5 Binnenverlichting



### WAARSCHUWING!

Gevaar voor letsel.

- Met betrekking tot de lamp(en) in dit product en reservelampen die afzonderlijk worden verkocht: Deze lampen zijn bedoeld om bestand te zijn tegen extreme fysieke omstandigheden in huishoudelijke apparaten, zoals temperatuur, trillingen, vochtigheid, of zijn bedoeld om informatie te geven over de

operationele status van het apparaat. Ze zijn niet bedoeld voor gebruik in andere toepassingen en zijn niet geschikt voor verlichting in huishoudelijke ruimten.

- Neem contact op met het servicecentrum om de binnenverlichting te vervangen.

## 2.6 Service

- Neem contact op met de erkende servicedienst voor reparatie van het apparaat. Gebruik uitsluitend originele reserveonderdelen.
- Houd er rekening mee dat zelfreparatie of niet-professionele reparatie gevolgen kan hebben voor de veiligheid en de garantie kan doen vervallen.
- De volgende reserveonderdelen zijn beschikbaar gedurende 7 jaar nadat het model is stopgezet: motor, circulatie- en afvoer pomp, verwarmingstoestellen en verwarmingselementen, inclusief warmtepompen, leidingen en aanverwante apparatuur, waaronder slangen, kleppen, filters en aquastops, structurele en interne onderdelen met betrekking tot deurconstructies, printplaten,

elektronische displays, drukschakelaars, thermostaten en sensoren, software en firmware, inclusief resetsoftware. Houd er rekening mee dat sommige van deze reserveonderdelen alleen beschikbaar zijn voor professionele reparateurs en dat niet alle reserveonderdelen relevant zijn voor alle modellen.

- De volgende reserveonderdelen zullen beschikbaar zijn gedurende 10 jaar nadat het model is stopgezet: deurscharnieren en -afdichtingen, andere afdichtingen, spuitarmen, afvoerfilters, binnenrekken en plastic randapparatuur zoals manden en deksels.

## 2.7 Verwijdering



**WAARSCHUWING!**  
Gevaar voor letsel of verstikking.

- Haal de stekker uit het stopcontact.
- Snij het netsnoer van het apparaat af en gooi dit weg.
- Verwijder de deurgreep om te voorkomen dat kinderen en huisdieren opgesloten raken in het apparaat.

# 3. PRODUCTBESCHRIJVING



De afbeeldingen hieronder geven alleen een algemeen productoverzicht. Raadpleeg voor meer gedetailleerde informatie andere hoofdstukken en/of documenten die bij het apparaat zijn meegeleverd.

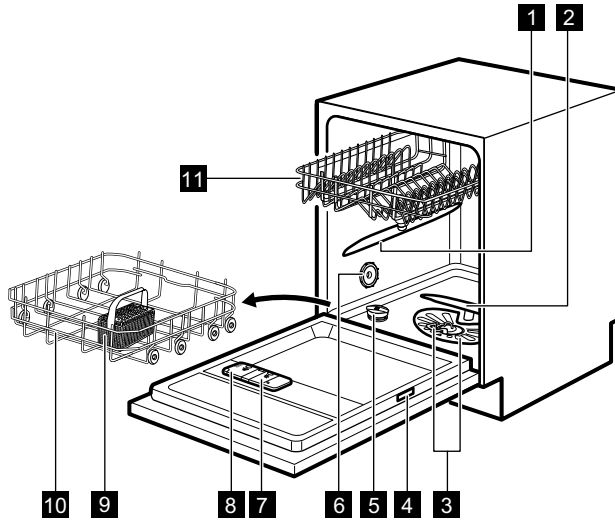

- |                             |                                   |
|-----------------------------|-----------------------------------|
| <b>1</b> Bovenste sproeiarm | <b>7</b> Glansmiddeldoseerbakje   |
| <b>2</b> Onderste sproeiarm | <b>8</b> Vaatwasmiddeldoseerbakje |
| <b>3</b> Filters            | <b>9</b> Bestekkorf               |
| <b>4</b> Typeplaatje        | <b>10</b> Onderste korf           |
| <b>5</b> Zoutreservoir      | <b>11</b> Bovenste korf           |
| <b>6</b> Ventilatie         |                                   |

## 4. BEDIENINGSPANEEL

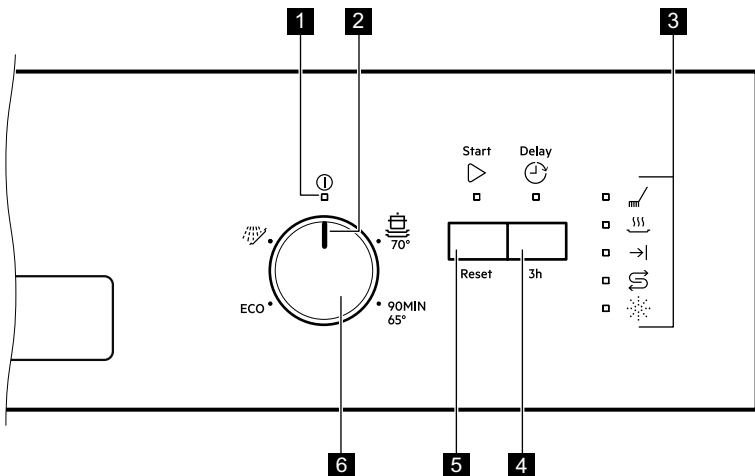

- |                                 |                        |
|---------------------------------|------------------------|
| <b>1</b> Controlelampje Aan/uit | <b>5</b> Startknop     |
| <b>2</b> Programmawijzer        | <b>6</b> Programmaknop |
| <b>3</b> Controlelampjes        |                        |
| <b>4</b> Toets startuitlet      |                        |

## 4.1 Indicatielampjes

Indicatie-lampje	Beschrijving
	Indicatielampje droogfase. Dit is aan wanneer u een programma selecteert met de droogfase. Het gaat knipperen wanneer de droogfase loopt.
	Indicatielampje zout. Dit is aan als het zoutreservoir bijgevoerd dient te worden. Het is altijd uit als het programma in werking is.
	Indicatielampje glansspoelmiddel. Dit is aan als het glansspoelmiddeldoosje bijgevoerd dient te worden. Het is altijd uit als het programma in werking is.
	Indicatielampje van wasfase. Dit is aan wanneer de wasfase en de spoelfases in werking zijn.
	Instellingen- en alarmindicatielampje. Dit gaat aan als u de instellingenmodus opent of als er een storing in het apparaat optreedt.

## 5. PROGRAMMA'S

De volgorde van de programma's in de tabel geven mogelijk hun volgorde op het bedieningspaneel niet weer.

Programma	Type lading	Mate van vervuiling	Programmafases
<b>ECO</b> <sup>1)</sup>	<ul style="list-style-type: none"> <li>Vaatwerk</li> <li>Bestek</li> <li>Potten</li> <li>Pannen</li> </ul>	<ul style="list-style-type: none"> <li>Normaal</li> <li>Licht aangekoekt</li> </ul>	<ul style="list-style-type: none"> <li>Voorspoelen</li> <li>Wassen 50 °C</li> <li>Tussentijdse spoeling</li> <li>Laatste spoeling 60 °C</li> <li>Drogen</li> <li>AirDry</li> </ul>
	<ul style="list-style-type: none"> <li>Vaatwerk</li> <li>Bestek</li> <li>Potten</li> <li>Pannen</li> </ul>	<ul style="list-style-type: none"> <li>Normaal tot zwaar</li> <li>aangekoekt</li> </ul>	<ul style="list-style-type: none"> <li>Voorspoelen</li> <li>Wassen 70 °C</li> <li>Tussentijdse spoeling</li> <li>Laatste spoeling 60 °C</li> <li>Drogen</li> <li>AirDry</li> </ul>
<b>90MIN</b>	<ul style="list-style-type: none"> <li>Vaatwerk</li> <li>Bestek</li> <li>Potten</li> <li>Pannen</li> </ul>	<ul style="list-style-type: none"> <li>Normaal</li> <li>Licht aangekoekt</li> </ul>	<ul style="list-style-type: none"> <li>Wassen 65 °C</li> <li>Tussentijdse spoeling</li> <li>Laatste spoeling 55 °C</li> <li>Drogen</li> <li>AirDry</li> </ul>





Programma	Type lading	Mate van vervuiling	Programmafases
 2)	• Alle soorten vaat	• Alle vuilgraden	• Voorspoelen

1) Dit programma heeft het meest efficiënte water- en energieverbruik voor normaal vervuild serviesgoed en bestek. Dit is het standaardprogramma voor testinstituten. Dit programma wordt gebruikt voor de beoordeling van de naleving van Verordening (EU) 2019/2022 van de Commissie inzake ecologisch ontwerp.

2) Met dit programma kunt u voedselresten snel van de vaat afspoelen om zo geurvorming in het apparaat te voorkomen. Gebruik geen vaatwasmiddel bij dit programma.

## 5.1 Verbruikswaarden

Programma <sup>1) 2)</sup>	Water (l)	Energie (kWh)	Duur (min.)
<b>ECO</b>	9.9 <sup>3)</sup> / 9.9 <sup>4)</sup>	0.920 <sup>3)</sup> / 0.936 <sup>4)</sup>	227 <sup>3)</sup> / 227 <sup>4)</sup>
	11.1 - 13.6	1.052 - 1.285	160
<b>90MIN</b>	9.6 - 11.7	0.886 - 1.083	90
	3.4 - 4.2	0.012 - 0.015	15

1) De druk en temperatuur van het water, de variaties in stroomtoevoer, de opties, de hoeveelheid vaat en mate van vervuiling kunnen de verbruikswaarden veranderen.

2) De waarden van de programma's, behalve voor ECO, zijn slechts een indicatie.

3) Conform verordening 1016/2010.

4) Conform verordening 2019/2022.

## 5.2 Aanwijzingen voor testinstituten

Om de nodige informatie te ontvangen over het uitvoeren van prestatietesten (bijv. volgens EN60436 ), stuurt u een e-mail naar:

**info.test@dishwasher-production.com**

Vermeld in uw verzoek de productnummercode (PNC) dat u op het typeplaatje aantreft.

Raadpleeg voor andere vragen betreffende uw vaatwasmachine het serviceboekje dat met uw apparaat is meegeleverd.

# 6. INSTELLINGEN

## 6.1 Programmakeuzemodus en gebruikersmodus

Als het apparaat in de programmakeuzemodus staat, kan een programma worden ingesteld en de gebruikersmodus worden ingevoerd.

### Instellingen beschikbaar in de gebruikersmodus:

- Het niveau van de waterverzachter afgestemd op de waterhardheid.
- De activering of deactivering van de aanduiding leeg glansmiddelreservoir.
- De activering of deactivering van de AirDry.

**Het apparaat slaat de instellingen op, dus u hoeft deze niet voor iedere cyclus te configureren.**

## De programmakeuzemodus instellen

Het apparaat staat in de programmakeuzemodus als het indicatielampje aan/uit gaat branden en het -lampje gaat knipperen.

Na de activering bevindt het apparaat zich standaard in de programmakeuzemodus. Als dit niet zo is, stelt u de programmakeuzemodus als volgt in:

Houd  ingedrukt tot het apparaat in de programmakeuzemodus staat.

### Waterhardheid

Duitse hardheid (°dH)	Franse hardheid (°fH)	mmol/l	Clarkehardheid	Wateronthardingsniveau
47 - 50	84 - 90	8,4 - 9,0	58 - 63	10
43 - 46	76 - 83	7,6 - 8,3	53 - 57	9
37 - 42	65 - 75	6,5 - 7,5	46 - 52	8
29 - 36	51 - 64	5,1 - 6,4	36 - 45	7
23 - 28	40 - 50	4,0 - 5,0	28 - 35	6
19 - 22	33 - 39	3,3 - 3,9	23 - 27	5 1)
15 - 18	26 - 32	2,6 - 3,2	18 - 22	4
11 - 14	19 - 25	1,9 - 2,5	13 - 17	3
4 - 10	7 - 18	0,7 - 1,8	5 - 12	2
<4	<7	<0,7	< 5	1 2)

1) Fabrieksinstelling.

2) Gebruik geen zout op dit niveau.

**Stel ongeacht het gebruikte soort wasmiddel het juiste waterhardheidsniveau in om de bijvulindicator voor zout geactiveerd te houden.**



Multivaatwastabletten die zout bevatten zijn niet effectief genoeg als waterontharder.

## 6.2 De waterontharder

De waterontharder verwijdert mineralen van de watertoevoer die een nadelige invloed hebben op de wasresultaten en het apparaat.

Hoe hoger het gehalte van deze mineralen, des te harder is het water. De waterhardheid wordt gemeten in de volgende gelijkwaardige schalen.

De waterontharder moet worden afgesteld op de hardheid van het water in uw woonplaats. Uw waterleidingbedrijf kan u informeren over de hardheid van het water in uw woonplaats. Het is belangrijk om het correcte niveau voor de waterontharder in te stellen voor goede wasresultaten.

### Regeneratieproces

Voor de juiste werking van de waterontharder moet de hars van de ontharder regelmatig worden geregenereerd. Dit proces is automatisch en maakt deel uit van de normale vaatwasmachinewerking.

Wanneer de voorgeschreven hoeveelheid water (zie waarden in de

tabel) is gebruikt sinds het vorige regeneratieproces, wordt een nieuw regeneratieproces gestart tussen de laatste spoeling en het einde van het programma.

Wateronthardings-niveau	Hoeveelheid water (l)
1	250
2	100
3	62
4	47
5	25
6	17
7	10
8	5
9	3
10	3

In het geval van de hoge wateronthardersinstelling kan dit ook in het midden van het programma gebeuren, vóór het spoelen (tweemaal tijdens een programma). De start van de regeneratie heeft geen invloed op de cyclusduur, tenzij deze plaatsvindt in het midden van een programma of aan het einde van een programma met een korte droogfase. In dat geval verlengt de regeneratie de totale duur van een programma met nog eens 5 minuten.

Vervolgens kan het spoelen van de waterontharder wat 5 minuten duurt, beginnen in dezelfde cyclus of aan het begin van het volgende programma. Deze activiteit verhoogt het totale waterverbruik van een programma met 4 liter en het totale energieverbruik van een programma met 2 Wh. Het spoelen van de waterontharder eindigt met een volledige afvoer.

Elke uitgevoerde waterontharderspoeling (mogelijk meer dan één in dezelfde cyclus) kan de programmaduur met nog eens 5 minuten verlengen wanneer deze op enig moment aan het begin of in het midden van een programma plaatsvindt.







Alle in deze paragraaf genoemde verbruikswaarden worden bepaald volgens de huidige geldende norm in laboratoriumomstandigheden met waterhardheid 2,5 mmol/l volgens de verordening 2019/2022 (waterontharder: niveau 3). De druk en de temperatuur van het water en de variaties van de netvoeding kunnen de waarden veranderen.



## Het waterontharderniveau instellen

Het apparaat moet in de programmakeuzemodus staan.

Zorg ervoor dat de programma-aanwijzer op de knop op de aan/uit-stand staat.

1. Houd om naar de gebruikersmodus te gaan  ingedrukt. Draai tegelijkertijd de programmaschakelaar linksom, totdat de programma-aanwijzer het eerste programma aanduidt. Laat  los als de indicatielampjes  en aan/uit gaan knipperen.

Het met tussenpozen knipperen van  duidt op de huidige instelling, bijv. 5 knipperingen + pauze + 5 knipperingen = niveau 5.

2. Druk herhaaldelijk op  om de instelling te wijzigen. Bij iedere druk op  gaat het niveaunummer omhoog. Als u niveau 10 bereikt, begint het tellen waar vanaf niveau 1.
3. Draai om de instelling te bevestigen, de programmaschakelaar totdat de programma-aanwijzer weer op de aan/uit-stand staat.

## 6.3 De aanduiding van leeg glansmiddelreservoir

Met glansmiddel wordt het serviesgoed zonder vlekken of strepen gedroogd. Het wordt automatisch vrijgegeven tijdens de warme spoelfase.



Als het glansmiddelreservoir leeg is, gaat de glansmiddelindicator branden om aan te geven dat u glansmiddel moet bijvullen. Als u tevreden bent met de droogresultaten bij het gebruik van alleen multitabletten, kunt u de aanduiding voor het bijvullen van glansmiddel deactiveren. Voor de beste droogprestaties dient u echter altijd glansmiddel te gebruiken.

Schakel de aanduiding in om de glansmiddelindicator actief te houden als u standaard wasmiddel of multitabletten zonder glansmiddel bevat.



## Het uitschakelen van de melding van een leeg glansmiddeldoseerbakje

Het apparaat moet in de programmakeuzemodus staan.

Zorg ervoor dat de programma-aanwijzer op de knop op de aan/uit-stand staat.

1. Houd om naar de gebruikersmodus te gaan  ingedrukt. Draai tegelijkertijd de programmaschakelaar linksom, totdat de programma-aanwijzer het eerste programma aanduidt. Laat  los als de indicatielampjes  en aan/uit gaan knipperen.
2. Draai de knop linksom, totdat de programma-aanwijzer het tweede programma aanduidt.

Het indicatielampje  geeft de huidige instelling aan:

-  is aan = de melding van leeg glansmiddeldoseerbakje is ingeschakeld.
  -  is uit = de melding van leeg glansmiddeldoseerbakje is uitgeschakeld.
3. Druk op  om de instelling te wijzigen.
  4. Draai om de instelling te bevestigen, de programmaschakelaar totdat de programma-aanwijzer weer op de aan/uit-stand staat.

## 6.4 AirDry

AirDry biedt goede droogresultaten met minder energieverbruik. Tijdens de droogfase opent de deur van het apparaat automatisch en blijft deze op een kier staan.

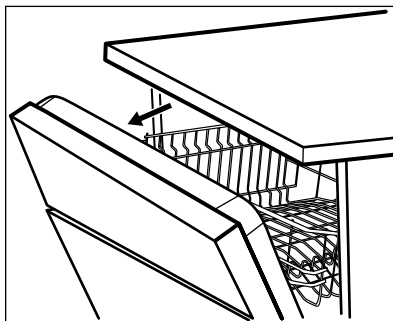

AirDry wordt bij alle programma's automatisch geactiveerd, behalve bij  (indien van toepassing).

De duur van de droogfase en de openingstijd van de deur variëren afhankelijk van het geselecteerde programma en de opties.



### LET OP!

Probeer de deur van het apparaat niet binnen 2 minuten na automatisch openen te sluiten. Dit kan het apparaat beschadigen. Als hierna de deur gedurende ten minste 3 minuten wordt gesloten, eindigt het draaiende programma.





### LET OP!

Als kinderen toegang tot het apparaat hebben, adviseren we AirDry om te deactiveren. Het automatisch openen van de deur kan een gevaar vormen.



## Het deactiveren van AirDry

Het apparaat moet in de programmakeuzemodus staan.

Zorg ervoor dat de programma-aanwijzer op de knop op de aan/uit-stand staat.

1. Houd om naar de gebruikersmodus te gaan  ingedrukt. Draai tegelijkertijd de programmaschakelaar linksom, totdat de programma-aanwijzer het eerste programma aanduidt. Laat  los als de indicatielampjes  en aan/uit gaan knipperen.
2. Draai de knop linksom, totdat de programma-aanwijzer het derde programma aanduidt.

Het indicatielampje  geeft de huidige instelling aan:

-  is aan = AirDry is geactiveerd.
  -  is uit = AirDry is gedeactiveerd.
3. Druk op  om de instelling te wijzigen.
  4. Draai om de instelling te bevestigen, de programmaschakelaar totdat de programma-aanwijzer weer op de aan/uit-stand staat.

## 7. VOOR HET EERSTE GEBRUIK

1. **Controleer of het ingestelde stand van de waterontharder juist is voor de waterhardheid in uw omgeving. Indien niet, stel dan de stand van de waterontharder juist in.**
2. Vul het zoutreservoir.
3. Vul het glansspoelmiddeldoseerbakje.
4. Draai de waterkraan open.
5. Start een programma om resten te verwijderen die misschien nog in het apparaat zijn achtergebleven. Gebruik geen afwasmiddel en plaats geen vaat in de korven.

Na het starten van het programma laadt het apparaat de hars in de waterverzachter maximaal 5 minuten op. De wasfase start pas nadat deze procedure voltooid is. De procedure wordt regelmatig herhaald.

### 7.1 Het zoutreservoir



#### LET OP!

Gebruik uitsluitend grof zout dat voor vaatwassers is gemaakt. Fijn zout verhoogt het risico op corrosie.

Het zout wordt gebruikt om de hars in de waterontharder te herladen en voor goede wasresultaten voor dagelijks gebruik.

### 7.2 Het zoutreservoir vullen

1. Draai de dop linksom om het zoutreservoir te openen.

2. Doe 1 liter water in het zoutreservoir (alleen de eerste keer).
3. Vul het zoutreservoir met 1 kg zout (totdat het vol is).

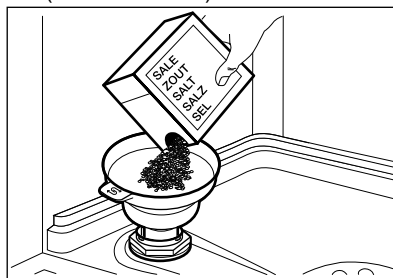

4. Schud de trechter voorzichtig bij het handvat om de laatste korrels erin te krijgen.
5. Verwijder het zout rond de opening van het zoutreservoir.

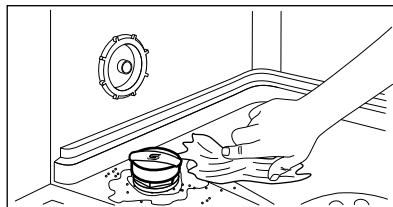

6. Draai de dop van het zoutreservoir rechtsom om het zoutreservoir te sluiten.

**LET OP!**

Water en zout kunnen uit het zoutreservoir stromen als u het bijvult. Start na het bijvullen van het zoutreservoir onmiddellijk een programma om corrosie te voorkomen.

### 7.3 Het glansspoelmiddelreservoir vullen

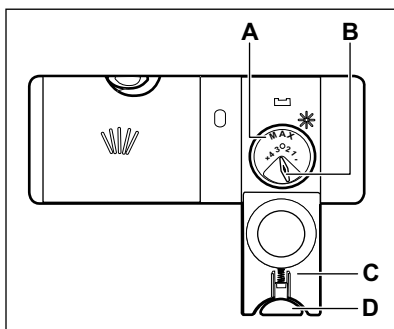
**LET OP!**

Het compartiment (A) is alleen voor glansmiddel. Vul het niet met vaatwasmiddel.

**LET OP!**

Gebruik alleen glansspoelmiddel dat speciaal is ontworpen voor vaatwassers.

1. Druk op de ontgrendelingsknop (D) om het deksel te openen (C).
2. Vul het doseerbakje (A) met het glansspoelmiddel niet verder dan de aanduiding "MAX".
3. Verwijder gemorst glansspoelmiddel met een absorberend doekje om te voorkomen dat er te veel schuim ontstaat.
4. Sluit het deksel. Zorg ervoor dat de ontgrendelknop op zijn plaats vergrendelt.



U kunt de programmakeuzeknop kiezen (B) tussen stand 1 (laagste hoeveelheid) en stand 4 of 6 (hoogste hoeveelheid).

## 8. DAGELIJKS GEBRUIK

1. Draai de waterkraan open.
2. Draai de programmaschakelaar tot de programmamarkering op één lijn staat met het programma dat u wilt instellen. U dient het juiste programma in te stellen voor het type lading en de mate van vervuiling.
  - Vul het zoutreservoir als het zoutindicatielampje brandt.
  - Vul het glansmiddeldoseerbakje als het indicatielampje van het glansmiddel brandt.
3. Ruim de korven in.
4. Voeg vaatwasmiddel toe.
5. Het programma starten.

### 8.1 Gebruik van het vaatwasmiddel

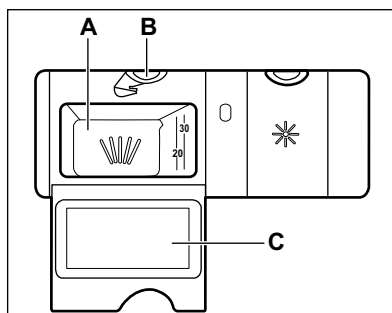



**LET OP!**

Gebruik uitsluitend vaatwasmiddelen die specifiek zijn bedoeld voor vaatwassers.

1. Druk op de ontgrendelingsknop (B) om het deksel (C) te openen.
2. Doe vaatwasmiddel als poeder of tabletten in het vakje (A).
3. Als het programma een voorspoelfase heeft, plaats dan een kleine hoeveelheid vaatwasmiddel aan de binnenkant van de deur van het apparaat.
4. Sluit de deur. Zorg ervoor dat de ontgrendelknop op zijn plaats vergrendelt.



Raadpleeg de instructies van de fabrikant op de verpakking van het product voor informatie over de dosering van het vaatwasmiddel. Doorgaans is 20 - 25 ml gelvaatwasmiddel geschikt voor het wassen van een lading met normaal vervuild serviesgoed.



Vul het compartiment (A) niet met meer dan 30 ml gelvaatwasmiddel.

## 8.2 Een programma instellen en starten

### Een programma starten

1. Draai de waterkraan open.
2. Sluit de deur van het apparaat.
3. Draai de programmaschakelaar tot de programmamarkering op één lijn staat met het programma dat u wilt instellen.
  - Het indicatielampje aan/uit brandt.
  - Het indicatielampje start begint te knipperen.
4. Druk op .
  - Het programma wordt gestart.
  - Het indicatielampje van de wasfase is aan.

- Het indicatielampje aan/uit en het indicatielampje start zijn aan.

### Een programma starten met een uitgestelde start

1. Stel een programma in.
2. Druk op  om de start van het programma met drie uur uit te stellen. Het lampje van de knop gaat aan.
3. Druk op  om het aftellen te starten. Het lampje van de knop gaat aan. Tijdens het aftellen is het niet mogelijk het programma te wijzigen.

Nadat het aftelproces voltooid is, wordt het programma gestart.

### Het programma annuleren

Houd  ingedrukt totdat het lampje dat bij de knop hoort, begint te knipperen. Controleer of er vaatwasmiddel in het vaatwasmiddelbakje aanwezig is voordat u een nieuw programma start.

### De uitgestelde start annuleren tijdens het aftellen

1. Houd  ingedrukt totdat het lampje dat bij de knop hoort, begint te knipperen.
2. Druk op  om het programma te starten.

### De deur openen als het apparaat in werking is

Als u de deur opent terwijl een programma loopt, stopt het apparaat. Dit kan het energieverbruik en de programmaduur beïnvloeden. Als u de deur weer sluit, gaat het apparaat verder vanaf het moment van onderbreking.



Als de deur tijdens de droogfase langer dan 30 seconden wordt geopend, stopt het lopende programma. Dit gebeurt niet als de deur wordt geopend door de functie AirDry.



Probeer de deur van het apparaat niet binnen 2 minuten nadat AirDry hem automatisch opent te openen, want dit kan schade aan het apparaat veroorzaken. Als hierna de deur gedurende ten minste 3 minuten wordt gesloten, beëindigt het draaiende programma.

## De Auto Off-functie

Deze functie verlaagt het energieverbruik door het apparaat automatisch uit te schakelen als het niet werkt.

De functie gaat werken:

- Als het wasprogramma is voltooid.
- Als er na 5 minuten nog geen programma is gestart.

## Einde van het programma

Wanneer het programma is voltooid, schakelt de functie Auto Off het apparaat uit.

Draai de waterkraan dicht.

# 9. AANWIJZINGEN EN TIPS

## 9.1 Algemeen

Volg de onderstaande tips om te zorgen voor optimale schoonmaak- en droogresultaten en ook het milieu te helpen beschermen.

- Het afwassen in de vaatwasser volgens de instructies in de gebruikershandleiding verbruikt meestal minder water en energie dan het afwassen met de hand.
- Laad de vaatwasser volledig in om water en energie te besparen. Voor de beste reinigingsresultaten plaatst u items in de korven volgens de instructies in de gebruikershandleiding en overbelast u de korven niet.
- Spoel de vaat niet eerst af. Het verhoogt het water- en energieverbruik. Kies indien nodig een programma met voorwasfase.
- Verwijder grotere voedselresten van de borden en lege bekers en glazen voordat u ze in het apparaat plaatst.
- Week kookgerei met stevig vastgekookt of vastgebakken voedsel of poets het lichtjes voordat u het in het apparaat wast.
- Zorg ervoor dat de vaat in de manden elkaar niet raakt of overlapt. Alleen dan kan het water de vaat volledig bereiken en wassen.

- U kunt apart vaatwasmiddel, glansmiddel en zout gebruiken of kiezen voor het gebruik van multitabletten (bijv. "alles-in-1"). Volg de instructies op de verpakking.
- Kies een programma op basis van het type lading en de mate van bevuilding. **ECO** biedt het meest efficiënte gebruik van water en energieverbruik.
- Om kalkaanslag in het apparaat te voorkomen:
  - Vul de zoutcontainer indien nodig bij.
  - Gebruik de aanbevolen dosering van het wasmiddel en spoelglansmiddel.
  - Controleer of het ingestelde stand van de waterontharder juist is voor de waterhardheid in uw omgeving.
  - Volg de instructies in het hoofdstuk "**Onderhoud en reiniging**".

## 9.2 Gebruik van zout, glansmiddel en vaatwasmiddel

- Gebruik enkel zout, glansmiddel en vaatwasmiddel voor vaatwassers. Overige producten kunnen het apparaat beschadigen.
- Maar in gebieden met hard en erg hard water raden we het gebruik aan



van standaard vaatwasmiddel (poeder, gel, tabletten zonder extra middelen), met afzonderlijk glansmiddel en zout voor optimale reinigings- en droogresultaten.

- Vaatwasmiddeltabletten lossen bij korte programma's niet geheel op. Om te voorkomen dat vaatwasmiddelresten op het servies achterblijven, raden we u aan om tabletten enkel bij lange programma's te gebruiken.
- Gebruik altijd de juiste hoeveelheid wasmiddel. Onvoldoende dosering van het wasmiddel kan leiden tot slechte reinigingsresultaten en hardwaterfilmen of vlekken op de voorwerpen. Het gebruik van te veel wasmiddel met zacht of verzacht water resulteert in wasmiddelresten op de borden. Pas de hoeveelheid wasmiddel aan op basis van de waterhardheid. Zie de instructies van de vaatwasmiddelfabrikant.
- Gebruik altijd de juiste hoeveelheid spoelglansmiddel. Onvoldoende dosering van spoelglansmiddel vermindert de droogresultaten. Het gebruik van te veel spoelglansmiddel resulteert in blauwachtige lagen op de items.
- Controleer of het wateronthardersniveau correct is. Als het niveau te hoog is, kan de verhoogde hoeveelheid zout in het water leiden tot roest op bestek.

### 9.3 Wat moet u doen als u wilt stoppen met het gebruik van multitabletten

Doe het volgende voordat u begint met het gebruiken van apart wasmiddel, zout en glansmiddel.

1. Stel het hoogste niveau van de waterontharder in.
2. Zorg ervoor dat het zout- en het glansmiddeldoseerbakje gevuld zijn.
3. Start het kortste programma met een spoelfase. Voeg geen afwasmiddel toe en ruim de mandjes niet in.
4. Als het programma is voltooid, wijzigt u de waterontharder in de waterhardheid van uw omgeving.
5. Stel de hoeveelheid glansmiddel in.

### 9.4 De korven inruimen

- Gebruik altijd de hele ruimte van de mandjes.
- Gebruik het apparaat uitsluitend om afwasmachinebestendige voorwerpen af te wassen.
- Was in het apparaat geen items gemaakt van hout, hoorn, aluminium, tin en koper, omdat ze kunnen barsten, kromtrekken, verkleuren of putjes kunnen krijgen.
- Reinig geen voorwerpen in het apparaat die water kunnen absorberen (sponzen, keukenhanddoeken).
- Plaats holle voorwerpen (bijv. kopjes, glazen en pannen) met de opening naar beneden.
- Zorg er voor dat glazen elkaar niet aanraken.
- Leg lichte voorwerpen in het bovenrek. Zorg ervoor dat de voorwerpen niet kunnen verschuiven.
- Doe bestek en kleine items in het bestekmand.
- Zorg er voor dat de sproeiarmen vrij kunnen ronddraaien voordat u een programma start.

### 9.5 Voor het starten van een programma

Zorg er, voordat u het gekozen programma start, voor dat:

- De filters schoon zijn en correct zijn geplaatst.
- De dop van het zoutreservoir goed dicht zit.
- De sproeiarmen niet zijn verstopt.
- Er regeneriezout en glansmiddel is toegevoegd (tenzij u gecombineerde afwastabletten gebruikt).
- De positie van de items in de mandjes correct is.
- Het programma geschikt is voor het type lading en de mate van bevuiling.
- De juiste hoeveelheid afwasmiddel is gebruikt.

### 9.6 De rekken uitrusten

1. Laat de borden afkoelen voordat u deze uit het apparaat neemt. Hete borden zijn gevoelig voor beschadigingen.

2. Ruim eerst het onderrek en dan het bovenrek uit.

**i** Na voltooiing van het programma kan er zich aan de binnenkant van het apparaat nog water bevinden.

## 10. ONDERHOUD EN REINIGING



### WAARSCHUWING!

Schakel het apparaat uit en trek de stekker uit het stopcontact voordat u onderhoudshandelingen verricht.



Vuile filters en verstopte sproeiarmen verminderen de wasresultaten. Controleer regelmatig de filters en reinig deze zo nodig.

### 10.1 De filters reinigen

Het filtersysteem bestaat uit 3 delen.

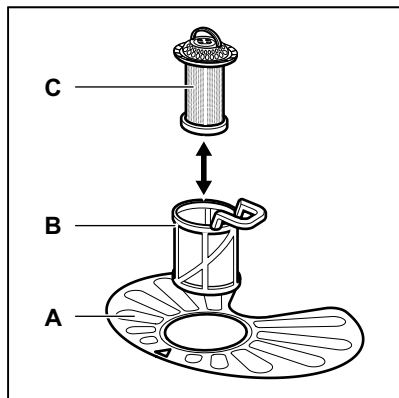

1. Draai de filter (B) linksom en verwijder het.

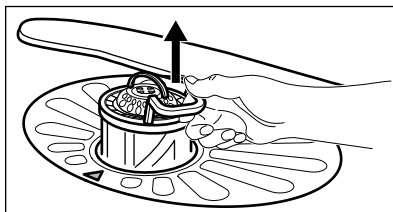
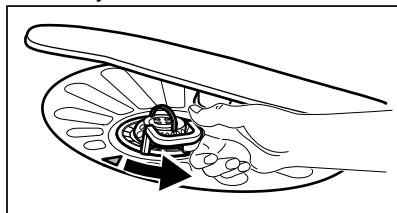

2. Verwijder de filter (C) uit de filter (B).
3. Verwijder de platte filter (A).

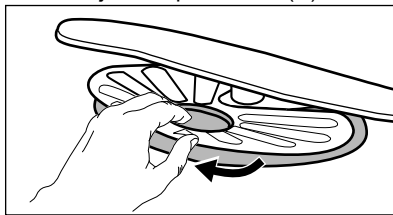

4. Was de filters.

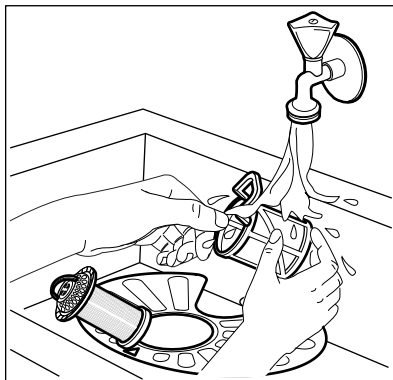

5. Zorg ervoor dat er geen etensresten of vuil in of rond de rand van de opvangbak zitten.
6. Plaats de platte filter terug (A). Zorg ervoor dat het goed onder de 2 geleidingen zit.

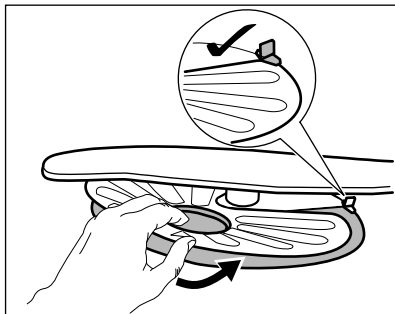

7. Plaats de filters (B) en (C) terug.
8. Plaats de filter (B) terug in de platte filter (A). Rechtsom draaien tot het vastzit.

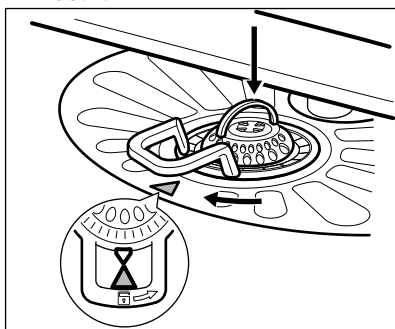

**LET OP!**

Een onjuiste plaatsing van de filters kan leiden tot slechte wasresultaten en het apparaat beschadigen.

**10.2 De onderste sproeiarm schoonmaken**

We raden u aan om de onderste sproeiarm regelmatig schoon te maken om te voorkomen dat vuil de gaten verstopt.

Verstopte gaten kunnen onbevredigende wasresultaten opleveren.

1. Trek de onderste sproeiarm naar boven om deze te verwijderen.

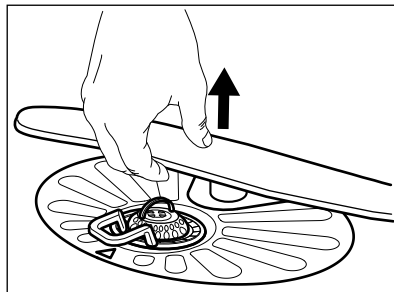

2. Reinig de sproeiarm onder stromend water. Gebruik een smal en puntig gereedschap, bijv. een tandenstoker, om de vuildeeltjes uit de gaten te verwijderen.

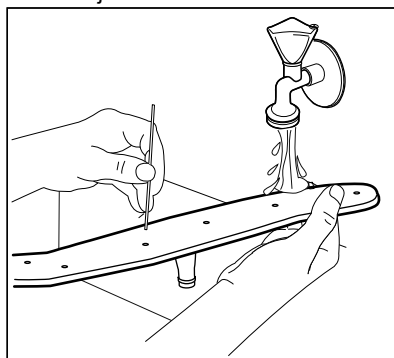

3. Duw de sproeiarm naar beneden om deze weer terug te plaatsen.

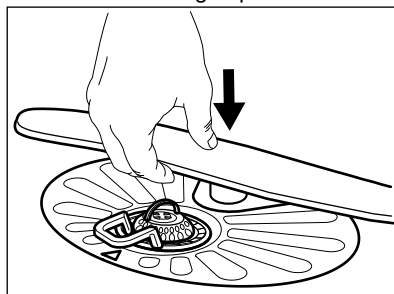

**10.3 Buitenkant reinigen**

- Maak het apparaat schoon met een vochtige, zachte doek.
- Gebruik alleen neutrale schoonmaakmiddelen.
- Gebruik geen schuurmiddelen, schuursponsjes of oplosmiddelen.

## 10.4 De binnenkant van de machine reinigen

- Reinig het apparaat zorgvuldig, inclusief de rubberen afdichting van de deur, met een zachte, vochtige doek.
- Als u regelmatig korte programma's gebruikt dan kunnen er vetresten en kalkaanslag achterblijven in het apparaat. Om dit te voorkomen raden we aan minstens 2 keer per maand programma's met een lange duur te gebruiken.
- Om de prestaties van uw apparaat op en top te houden raden we u aan iedere maand een specifiek schoonmaakproduct voor vaatwasmachines te gebruiken. Volg de instructies op de verpakking van de producten zorgvuldig op.

## 10.5 Vreemde voorwerpen verwijderen

Controleer de filters en de opvangbak na elk gebruik van de vaatwasser. Vreemde

voorwerpen (zoals stukjes glas, plastic, botten of tandenstokers ) verminderen de reinigingsprestaties en kunnen schade aan de afvoerpomp veroorzaken.



### LET OP!

Als u de voorwerpen niet kunt verwijderen, neemt u contact op met een erkende servicedienst.

1. Demonteer het filtersysteem volgens de instructies in dit hoofdstuk.
2. Verwijder eventuele vreemde voorwerpen handmatig.
3. Monteer de filters opnieuw volgens de instructies in dit hoofdstuk.

# 11. PROBLEEMOPLOSSING



### WAARSCHUWING!

Onjuiste reparatie van het apparaat kan een gevaar voor de veiligheid van de gebruiker vormen. Alle reparaties moeten worden uitgevoerd door bevoegd personeel.

**zonder contact op te nemen met een erkend servicecentrum.**

Zie de onderstaande tabel voor informatie over mogelijke problemen.

Bij enkele problemen knippert het toegewezen indicatielampje af en toe om een storing en de alarmcode aan te geven.

**Het merendeel van de problemen die ontstaan kunnen worden opgelost**

Probleem en alarmcode	Mogelijke oorzaak en oplossing
U kunt het apparaat niet activeren.	<ul style="list-style-type: none"> <li>• Controleer of de netstekker is aangesloten op het stopcontact.</li> <li>• Zorg dat er geen zekering in de zekeringenkast is doorgebrand.</li> </ul>

Probleem en alarmcode	Mogelijke oorzaak en oplossing
<p>Het programma start niet.</p>	<ul style="list-style-type: none"> <li>• Controleer of de deur van het apparaat gesloten is.</li> <li>• Druk op de starttoets.</li> <li>• Als startuitletstel is ingesteld, annuleert u deze functie of wacht u tot het einde van het aftellen.</li> <li>• Het apparaat herlaadt de hars uit de waterontzetter. De duur van de procedure is ongeveer 5 minuten.</li> </ul>
<p>Het apparaat wordt niet gevuld met water.</p> <ul style="list-style-type: none"> <li>• Het indicatielampje →  knippert 1 keer met tussenpozen.</li> <li>• Het lampje van de startknop knippert constant.</li> </ul>	<ul style="list-style-type: none"> <li>• Zorg ervoor dat de waterkraan geopend is.</li> <li>• Ga na of de druk van de watervoorziening niet te laag is. Neem voor deze informatie contactpersoon op met uw plaatselijke waterleidingsbedrijf.</li> <li>• Verzekert u ervan dat de waterkraan niet verstopt is.</li> <li>• Controleer of het filter in de toevoerslang niet verstopt is.</li> <li>• Controleer of er geen knikken of bochten in de watertoevoerslang aanwezig zijn.</li> </ul>
<p>Het apparaat pompt geen water weg.</p> <ul style="list-style-type: none"> <li>• Het indicatielampje →  knippert 2 keer met tussenpozen.</li> <li>• Het lampje van de startknop knippert constant.</li> </ul>	<ul style="list-style-type: none"> <li>• Verzekert u ervan dat de gootsteenafvoer niet verstopt is.</li> <li>• Controleer of het binnenfiltersysteem niet verstopt is.</li> <li>• Verzekert u ervan dat de aftapslang geen knikken of bochten heeft.</li> </ul>
<p>Het beschermingssysteem tegen waterlekage is aan.</p> <ul style="list-style-type: none"> <li>• Het indicatielampje →  knippert 3 keer met tussenpozen.</li> <li>• Het lampje van de startknop knippert constant.</li> </ul>	<ul style="list-style-type: none"> <li>• Draai de waterkraan dicht.</li> <li>• Zorg ervoor dat het apparaat correct geïnstalleerd is.</li> <li>• Zorg ervoor dat de korven zijn geladen volgens de instructies in de gebruikershandleiding.</li> </ul>
<p>Storing van de waterniveaudetectiesensor.</p> <ul style="list-style-type: none"> <li>• Het indicatielampje →  knippert 4 keer met tussenpozen.</li> <li>• Het lampje van de startknop knippert constant.</li> </ul>	<ul style="list-style-type: none"> <li>• Zorg dat de filters schoon zijn.</li> <li>• Schakel het apparaat uit en aan.</li> </ul>
<p>Storing van de waspomp of de afvoer pomp.</p> <ul style="list-style-type: none"> <li>• Het indicatielampje →  knippert 5 keer met tussenpozen.</li> <li>• Het lampje van de startknop knippert constant.</li> </ul>	<ul style="list-style-type: none"> <li>• Schakel het apparaat uit en aan.</li> </ul>

Probleem en alarmcode	Mogelijke oorzaak en oplossing
<p>De temperatuur van het water in het apparaat is te hoog of er is een storing in de temperatuursensor opgetreden.</p> <ul style="list-style-type: none"> <li>• Het indicatielampje →  knippert 6 keer met tussenpozen.</li> <li>• Het lampje van de startknop knippert constant.</li> </ul>	<ul style="list-style-type: none"> <li>• Zorg ervoor dat de temperatuur van het inlaatswater niet hoger is dan 60° C.</li> <li>• Schakel het apparaat uit en aan.</li> </ul>
<p>Technische storing van het apparaat.</p> <ul style="list-style-type: none"> <li>• Het indicatielampje →  knippert 12 keer met tussenpozen.</li> <li>• Het lampje van de startknop knippert constant.</li> </ul>	<ul style="list-style-type: none"> <li>• Schakel het apparaat uit en aan.</li> </ul>
<p>Het niveau van het water in het apparaat is te hoog.</p> <ul style="list-style-type: none"> <li>• Het indicatielampje →  knippert 15 keer met tussenpozen.</li> <li>• Het lampje van de startknop knippert constant.</li> </ul>	<ul style="list-style-type: none"> <li>• Schakel het apparaat uit en aan.</li> <li>• Zorg dat de filters schoon zijn.</li> <li>• Zorg ervoor dat de uitlaatslang op de juiste hoogte boven de vloer is geïnstalleerd. Raadpleeg de installatie-instructies.</li> </ul>
<p>Het apparaat stopt en start meerdere keren tijdens de werking.</p>	<ul style="list-style-type: none"> <li>• Dat is normaal. Het voorziet in optimale reinigerresultaten en energiebesparing.</li> </ul>
<p>Het programma duurt te lang.</p>	<ul style="list-style-type: none"> <li>• Als de optie uitgestelde start is ingesteld, annuleert u deze functie of wacht u tot het aftellen is voltooid.</li> </ul>
<p>Kleine lekkage uit de deur van het apparaat.</p>	<ul style="list-style-type: none"> <li>• Het apparaat staat niet waterpas. Draai aan de verstelbare pootjes (indien van toepassing).</li> <li>• De deur van het apparaat is niet gecentreerd op de kuip. Verstel de achterpoot (indien van toepassing).</li> </ul>
<p>De deur van het apparaat sluit moeilijk.</p>	<ul style="list-style-type: none"> <li>• Het apparaat staat niet waterpas. Draai aan de verstelbare pootjes (indien van toepassing).</li> <li>• Delen van het serviesgoed steken uit de korven.</li> </ul>
<p>Ratelende / kloppende geluiden vanuit het apparaat.</p>	<ul style="list-style-type: none"> <li>• Het serviesgoed is niet juist in de korven gerangschikt. Raadpleeg de folder voor het laden van de korven.</li> <li>• Zorg ervoor dat de sproeiarmen vrij kunnen ronddraaien.</li> </ul>

Probleem en alarmcode	Mogelijke oorzaak en oplossing
Het apparaat maakt kortsluiting.	<ul style="list-style-type: none"> <li>• De stroomsterkte is onvoldoende om alle tegelijk werkende apparaten van stroom te voorzien. Controleer de stroomsterkte van het stopcontact en het vermogen op de meter, of zet één van de in gebruik zijnde apparaten uit.</li> <li>• Interne elektrische storing van het apparaat. Neem contact op met een erkend servicecentrum.</li> </ul>



Raadpleeg "**Voor het eerste gebruik**", "**Dagelijks gebruik**", or "**Hints en tips**" voor andere mogelijke oorzaken.



**WAARSCHUWING!**

We raden u aan het apparaat niet te gebruiken, totdat het probleem volledig is opgelost. Haal de stekker uit het stopcontact en sluit het apparaat pas weer aan als u zeker weet dat het correct werkt.

Druk als u het apparaat gecontroleerd hebt op de startknop. Als het probleem opnieuw optreedt, neemt u contact op met onze klantenservice of een servicecentrum.

Voor alarmcodes die niet in de tabel vermeld zijn, neemt u contact op met de service-afdeling.

## 11.1 De was- en droogresultaten zijn niet naar tevredenheid

Probleem	Mogelijke oorzaak en oplossing
Slechte wasresultaten.	<ul style="list-style-type: none"> <li>• Raadpleeg "<b>Dagelijks gebruik</b>", "<b>Aanwijzingen en tips</b>" en de folder voor het laden van de korf.</li> <li>• Gebruik intensievere wasprogramma's.</li> <li>• Maak de inspuisers van de sproeiarm en het filter schoon. Zie "<b>Onderhoud en reiniging</b>".</li> </ul>
Slechte droogresultaten.	<ul style="list-style-type: none"> <li>• Serviesgoed heeft te lang in het gesloten apparaat gestaan.</li> <li>• Het glansmiddel is op of de dosering van glansmiddel is niet voldoende. Stel de dosering van het glansmiddel in op een hogere stand.</li> <li>• Plastic voorwerpen moeten mogelijk met een doek worden afgedroogd.</li> <li>• Activeer voor de beste droogprestatie AirDry.</li> <li>• We raden aan altijd glansmiddel te gebruiken, zelfs in combinatie met wastabletten.</li> </ul>
Witte strepen of een blauwe was op glazen en serviesgoed.	<ul style="list-style-type: none"> <li>• De vrijgegeven hoeveelheid glansmiddel is te hoog. Zet de dosering van het glansmiddel op een lagere stand.</li> <li>• Er is te veel vaatwasmiddel gebruikt.</li> </ul>

Probleem	Mogelijke oorzaak en oplossing
Vlekken en opgedroogde wattervlekken op glazen en servies.	<ul style="list-style-type: none"> <li>• De vrijgegeven hoeveelheid glansmiddel is te laag. Zet de dosering van het glansmiddel op een hogere stand.</li> <li>• De kwaliteit van het glansmiddel kan de oorzaak zijn.</li> </ul>
Het serviesgoed is nat.	<ul style="list-style-type: none"> <li>• Activeer voor de beste droogprestatie AirDry.</li> <li>• Het programma heeft geen droogfase of heeft een droogfase met lage temperatuur.</li> <li>• Het glansmiddeldoseerbakje is leeg.</li> <li>• De kwaliteit van het glansmiddel kan de oorzaak zijn.</li> <li>• De kwaliteit van de multitabletten kan de oorzaak zijn. Probeer een ander merk of activeer het glansmiddeldoseerbakje en gebruik het glansmiddel samen met de multitabletten.</li> </ul>
De binnenkant van het apparaat is nat.	<ul style="list-style-type: none"> <li>• Dit is geen fout van het apparaat. Het wordt veroorzaakt door de vochtigheid in de lucht die tegen de wanden condenseert.</li> </ul>
Opvallend veel schuim tijdens het wassen.	<ul style="list-style-type: none"> <li>• Gebruik alleen wasmiddel voor afwasautomaten.</li> <li>• Het glansmiddeldoseerbakje is lek. Neem contact op met de klantenservice.</li> </ul>
Roestresten op bestek.	<ul style="list-style-type: none"> <li>• Er wordt voor het wassen teveel zout in het water gebruikt. Zie <b>'De waterontharder instellen'</b>.</li> <li>• Zilver en roestvrijstalen bestek zijn samen geplaatst. Zet zilveren en roestvrijstalen voorwerpen niet dicht bij elkaar.</li> </ul>
Er bevinden zich aan het einde van het programma resten van vaatwasmiddel in het vaatwasmiddeldoseerbakje.	<ul style="list-style-type: none"> <li>• De vaatwastablet raakte klem in het vaatwasmiddeldoseerbakje en is daardoor niet volledig weggespoeld door het water.</li> <li>• Het water kan het vaatwasmiddel niet uit het vaatwasmiddeldoseerbakje spoelen. Zorg ervoor dat de bovenste sproeiarm niet geblokkeerd of verstopt is.</li> <li>• Zorg dat voorwerpen in de rekken het openen van het klepje van het afwasmiddeldoseerbakje niet kunnen belemmeren.</li> </ul>
Geuren in het apparaat.	<ul style="list-style-type: none"> <li>• Raadpleeg <b>"Reiniging binnenkant"</b>.</li> </ul>
Kalkresten op het serviesgoed, op de kuip en aan de binnenkant van de deur.	<ul style="list-style-type: none"> <li>• Het zoutniveau is laag, controleer de bijvulaanduiding.</li> <li>• De dop van het zoutreservoir zit los.</li> <li>• U heeft hard kraanwater. Zie <b>'De waterontharder instellen'</b>.</li> <li>• Gebruik zelfs met multitabletten zout en stel de waterontharder in. Zie <b>'De waterontharder instellen'</b>.</li> <li>• Indien de kalkaanslag blijft bestaan, reinigt u het apparaat met reinigingsmiddelen die hier speciaal voor zijn bestemd.</li> <li>• Probeer een ander wasmiddel.</li> <li>• Neem contact op met de wasmiddelfabrikant.</li> </ul>



Probleem	Mogelijke oorzaak en oplossing
Dof, ontkleurd of afgeschilverd serviesgoed.	<ul style="list-style-type: none"> <li>• Zorg dat alleen vaatwasmachinebestendige voorwerpen in het apparaat worden gewassen.</li> <li>• Laad de korf voorzichtig in en uit. Raadpleeg de folder voor het laden van de korven.</li> <li>• Leg tere voorwerpen in de bovenkorf.</li> </ul>



Raadpleeg "**Voor het eerste gebruik**", "**Dagelijks gebruik**" of "**Aanwijzingen en tips**" voor mogelijke andere oorzaken.

## 12. TECHNISCHE INFORMATIE

Afmetingen	Breedte / hoogte / diepte (mm)	596 / 818 - 898 / 575
Elektrische aansluiting <sup>1)</sup>	Voltage (V)	220 - 240
	Frequentie (Hz)	50
Watertoevoerdruk	Min. / max. bar (MPa)	0.5 (0.05) / 8 (0.8)
Watertoevoer	Koud water of warm water <sup>2)</sup>	max. 60 °C
Inhoud	Couverts	13
Stroomverbruik	Modus aan laten (W)	5.0
	Uit-modus (W)	0.50

<sup>1)</sup> Zie het typeplaatje voor andere waarden.

<sup>2)</sup> Als het hete water door een alternatieve, milieuvriendelijkere energiebron geproduceerd wordt (bijv. zonnepanelen), gebruik dan een heetwatervoorziening om het energieverbruik te verminderen.

### 12.1 Link naar de EU-EPREL-databank

De QR-code op het energielabel dat bij het apparaat wordt geleverd, biedt een weblink naar de registratie van dit apparaat in de EU-EPREL-database. Bewaar het energielabel ter referentie samen met de gebruikershandleiding en alle andere documenten die bij dit apparaat worden geleverd.

Het is ook mogelijk om informatie gerelateerd aan de prestaties van het

product in de EU-EPREL-databank te vinden via de link <https://eprel.ec.europa.eu> en de modelnaam en het productnummer kunt u vinden op het typeplaatje van het apparaat. Zie het hoofdstuk 'Productbeschrijving'.

Kijk voor meer informatie over het energielabel op [www.theenergylabel.eu](http://www.theenergylabel.eu)

## 13. MILIEUBESCHERMING

Recycleer de materialen met het symbool . Gooi de verpakking in een geschikte afvalcontainer om het te recyclen. Bescherm het milieu en de volksgezondheid en recycleer op een correcte manier het afval van elektrische en elektronische apparaten. Gooi

apparaten gemarkeerd met het symbool  niet weg met het huishoudelijk afval. Breng het product naar het milieustation bij u in de buurt of neem contact op met de gemeente.

# CONTENTS

1. SAFETY INFORMATION.....	27
2. SAFETY INSTRUCTIONS.....	29
3. PRODUCT DESCRIPTION.....	31
4. CONTROL PANEL.....	32
5. PROGRAMMES.....	33
6. SETTINGS.....	34
7. BEFORE FIRST USE.....	37
8. DAILY USE.....	38
9. HINTS AND TIPS.....	40
10. CARE AND CLEANING.....	42
11. TROUBLESHOOTING.....	44
12. TECHNICAL INFORMATION.....	48

## FOR PERFECT RESULTS

Thank you for choosing this AEG product. We have created it to give you impeccable performance for many years, with innovative technologies that help make life simpler – features you might not find on ordinary appliances. Please spend a few minutes reading to get the very best from it.

Visit our website to:



Get usage advice, brochures, trouble shooter, service and repair information:  
[www.aeg.com/support](http://www.aeg.com/support)



Register your product for better service:  
[www.registeraeg.com](http://www.registeraeg.com)



Buy Accessories, Consumables and Original spare parts for your appliance:  
[www.aeg.com/shop](http://www.aeg.com/shop)

## CUSTOMER CARE AND SERVICE

Always use original spare parts.

When contacting our Authorised Service Centre, ensure that you have the following data available: Model, PNC, Serial Number.

The information can be found on the rating plate.

 Warning / Caution-Safety information

 General information and tips

 Environmental information

Subject to change without notice.

### 1. SAFETY INFORMATION

Before the installation and use of the appliance, carefully read the supplied instructions. The manufacturer is not responsible for any injuries or damage that are the result

of incorrect installation or usage. Always keep the instructions in a safe and accessible location for future reference.

## **1.1 Children and vulnerable people safety**

- This appliance can be used by children aged from 8 years and above and persons with reduced physical, sensory or mental capabilities or lack of experience and knowledge if they have been given supervision or instruction concerning the use of the appliance in a safe way and understand the hazards involved.
- Children between 3 and 8 years of age and persons with very extensive and complex disabilities shall be kept away from the appliance unless continuously supervised.
- Children of less than 3 years of age should be kept away from the appliance unless continuously supervised.
- Do not let children play with the appliance.
- Keep detergents away from children.
- Keep children and pets away from the appliance when the door is open.
- Children shall not carry out cleaning and user maintenance of the appliance without supervision.

## **1.2 General Safety**

- This appliance is intended to be used in household and similar applications such as:
  - farm houses; staff kitchen areas in shops, offices and other working environments;
  - by clients in hotels, motels, bed & breakfast and other residential type environments.
- Do not change the specification of this appliance.
- The operating water pressure (minimum and maximum) must be between 0.5 (0.05) / 8 (0.8) bar (MPa)
- Follow the maximum number of 13 place settings.

- If the supply cord is damaged, it must be replaced by the manufacturer, its Authorised Service Centre or similarly qualified persons in order to avoid a hazard.
- Put the cutlery in the cutlery basket with the sharp ends pointing down or put them in the cutlery drawer in a horizontal position with the sharp edges down.
- Do not leave the appliance with the open door unattended to avoid stepping accidentally onto it.
- Before any maintenance operation, deactivate the appliance and disconnect the mains plug from the socket.
- Do not use high pressure water sprays and/or steam to clean the appliance.
- If the appliance has ventilation openings in the base, they must not be covered e.g. by a carpet.
- The appliance is to be connected to the water mains using the new supplied hose-sets. Old hose sets must not be reused.

## 2. SAFETY INSTRUCTIONS

### 2.1 Installation



#### **WARNING!**

Only a qualified person must install this appliance.

- Remove all the packaging.
- Do not install or use a damaged appliance.
- Do not use the appliance before installing it in the built-in structure due to safety manner.
- Follow the installation instructions supplied with the appliance.
- Always take care when moving the appliance as it is heavy. Always use safety gloves and enclosed footwear.
- Do not install or use the appliance where the temperature is less than 0 °C.
- Install the appliance in a safe and suitable place that meets installation requirements.



[www.youtube.com/electrolux](http://www.youtube.com/electrolux)  
[www.youtube.com/aeg](http://www.youtube.com/aeg)

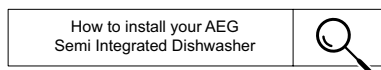

### 2.2 Electrical connection



#### **WARNING!**

Risk of fire and electric shock.

- The appliance must be earthed.
- Make sure that the parameters on the rating plate are compatible with the electrical ratings of the mains power supply.
- Always use a correctly installed shockproof socket.
- Do not use multi-plug adapters and extension cables.
- Make sure not to cause damage to the mains plug and to the mains cable. Should the mains cable need to

be replaced, this must be carried out by our Authorised Service Centre.

- Connect the mains plug to the mains socket only at the end of the installation. Make sure that there is access to the mains plug after the installation.
- Do not pull the mains cable to disconnect the appliance. Always pull the mains plug.
- This appliance is fitted with a 13 A mains plug. If it is necessary to change the mains plug fuse, use only a 13 A ASTA (BS 1362) fuse (UK and Ireland only).

### 2.3 Water connection

- Do not cause damage to the water hoses.
- Before connection to new pipes, pipes not used for a long time, where repair work has been carried out or new devices fitted (water meters, etc.), let the water flow until it is clean and clear.
- Ensure that there are no visible water leaks during and after the first use of the appliance.
- The water inlet hose has a safety valve and a sheath with an inner mains cable.

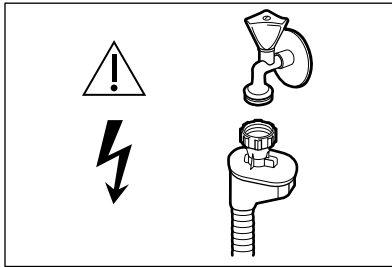

#### **WARNING!**

Dangerous voltage.

- If the water inlet hose is damaged, immediately close the water tap and disconnect the mains plug from the mains socket. Contact the Authorised Service Centre to replace the water inlet hose.

### 2.4 Use

- Do not put flammable products or items that are wet with flammable products in, near or on the appliance.
- Dishwasher detergents are dangerous. Follow the safety instructions on the detergent packaging.
- Do not drink and play with the water in the appliance.
- Do not remove the dishes from the appliance until the programme is complete. Some detergent may remain on the dishes.
- Do not store items or apply pressure on the open door of the appliance.
- The appliance can release hot steam if you open the door while a programme operates.

### 2.5 Internal lighting



#### **WARNING!**

Risk of injury.

- Concerning the lamp(s) inside this product and spare part lamps sold separately: These lamps are intended to withstand extreme physical conditions in household appliances, such as temperature, vibration, humidity, or are intended to signal information about the operational status of the appliance. They are not intended to be used in other applications and are not suitable for household room illumination.
- To replace the internal lighting, contact the Authorised Service Centre.

### 2.6 Service

- To repair the appliance contact the Authorised Service Centre. Use original spare parts only.
- Please note that self-repair or non-professional repair can have safety consequences and might void the guarantee.
- The following spare parts will be available for 7 years after the model has been discontinued: motor, circulation and drain pump, heaters and heating elements, including heat pumps, piping and related equipment

including hoses, valves, filters and aquastops, structural and interior parts related to door assemblies, printed circuit boards, electronic displays, pressure switches, thermostats and sensors, software and firmware including reset software. Please note that some of these spare parts are only available to professional repairers, and that not all spare parts are relevant for all models.

- The following spare parts will be available for 10 years after the model has been discontinued: door hinge

and seals, other seals, spray arms, drain filters, interior racks and plastic peripherals such as baskets and lids.

## 2.7 Disposal



### WARNING!

Risk of injury or suffocation.

- Disconnect the appliance from the mains supply.
- Cut off the mains cable and discard it.
- Remove the door catch to prevent children and pets to get closed in the appliance.

## 3. PRODUCT DESCRIPTION



The graphics below is just a general product overview. For more detailed information, refer to other chapters and/or documents provided with the appliance.

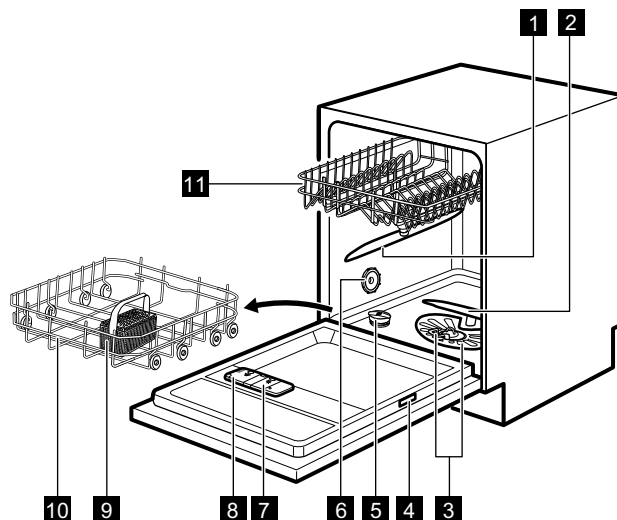

- 1** Upper spray arm
- 2** Lower spray arm
- 3** Filters
- 4** Rating plate
- 5** Salt container

- 6** Air vent
- 7** Rinse aid dispenser
- 8** Detergent dispenser
- 9** Cutlery basket
- 10** Lower basket

## 11 Upper basket

# 4. CONTROL PANEL

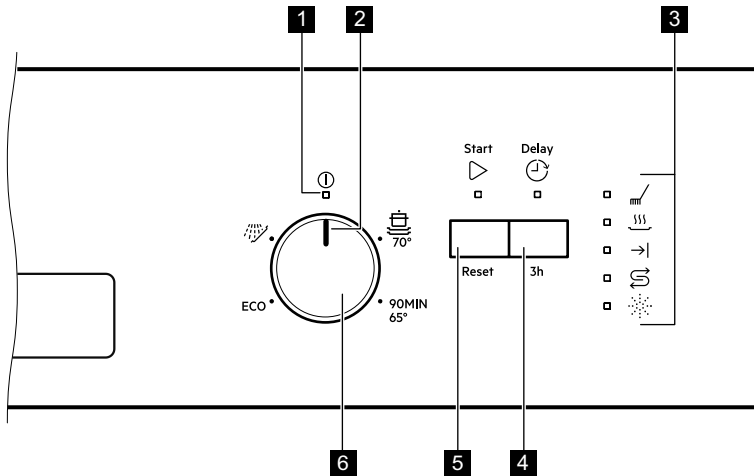

- 1** On/off indicator
- 2** Programme marker
- 3** Indicators
- 4** Delay button
- 5** Start button
- 6** Programme knob



## 4.1 Indicators

Indicator	Description
	Drying phase indicator. It is on when you select a programme with the drying phase. It flashes when the drying phase operates.
	Salt indicator. It is on when the salt container needs refilling. It is always off while the programme operates.
	Rinse aid indicator. It is on when the rinse aid dispenser needs refilling. It is always off while the programme operates.
	Washing phase indicator. It is on when the washing phase and the rinsing phases operate.
	Setting and alarm indicator. It is on when you enter setting mode or when a malfunction of the appliance occurs.



## 5. PROGRAMMES



The order of the programmes in the table may not reflect their sequence on the control panel.

Programme	Type of load	Degree of soil	Programme phases
<b>ECO</b> <sup>1)</sup>	<ul style="list-style-type: none"> <li>• Crockery</li> <li>• Cutlery</li> <li>• Pots</li> <li>• Pans</li> </ul>	<ul style="list-style-type: none"> <li>• Normal</li> <li>• Lightly dried-on</li> </ul>	<ul style="list-style-type: none"> <li>• Prewash</li> <li>• Wash 50 °C</li> <li>• Intermediate rinse</li> <li>• Final rinse 60 °C</li> <li>• Drying</li> <li>• AirDry</li> </ul>
	<ul style="list-style-type: none"> <li>• Crockery</li> <li>• Cutlery</li> <li>• Pots</li> <li>• Pans</li> </ul>	<ul style="list-style-type: none"> <li>• Normal to heavy</li> <li>• Dried-on</li> </ul>	<ul style="list-style-type: none"> <li>• Prewash</li> <li>• Wash 70 °C</li> <li>• Intermediate rinse</li> <li>• Final rinse 60 °C</li> <li>• Drying</li> <li>• AirDry</li> </ul>
<b>90MIN</b>	<ul style="list-style-type: none"> <li>• Crockery</li> <li>• Cutlery</li> <li>• Pots</li> <li>• Pans</li> </ul>	<ul style="list-style-type: none"> <li>• Normal</li> <li>• Lightly dried-on</li> </ul>	<ul style="list-style-type: none"> <li>• Wash 65 °C</li> <li>• Intermediate rinse</li> <li>• Final rinse 55 °C</li> <li>• Drying</li> <li>• AirDry</li> </ul>
 <sup>2)</sup>	<ul style="list-style-type: none"> <li>• All types of loads</li> </ul>	<ul style="list-style-type: none"> <li>• All degrees of soil</li> </ul>	<ul style="list-style-type: none"> <li>• Prewash</li> </ul>

<sup>1)</sup> This programme offers the most efficient use of water and energy consumption for crockery and cutlery with normal soil. This is the standard programme for test institutes. This programme is used to assess compliance with the Ecodesign Commission Regulation (EU) 2019/2022.

<sup>2)</sup> With this programme, you can quickly rinse off food remains from dishes and prevent odours forming in the appliance. Do not use detergent with this programme.

### 5.1 Consumption values

Programme <sup>1) 2)</sup>	Water (l)	Energy (kWh)	Duration (min)
<b>ECO</b>	9.9 <sup>3)</sup> / 9.9 <sup>4)</sup>	0.920 <sup>3)</sup> / 0.936 <sup>4)</sup>	227 <sup>3)</sup> / 227 <sup>4)</sup>
	11.1 - 13.6	1.052 - 1.285	160
<b>90MIN</b>	9.6 - 11.7	0.886 - 1.083	90
	3.4 - 4.2	0.012 - 0.015	15

<sup>1)</sup> The pressure and the temperature of the water, the variations of the mains supply, the options, the quantity of dishes and the degree of soil can change the values.

<sup>2)</sup> The values for programmes other than ECO are indicative only.

<sup>3)</sup> In accordance with the 1016/2010 regulation.

<sup>4)</sup> In accordance with the 2019/2022 regulation.

## 5.2 Information for test institutes

To receive the necessary information for conducting performance tests (e.g. according to EN60436 ), send an email to:

**info.test@dishwasher-production.com**

In your request, please include the product number code (PNC) found on the rating plate.

For any other questions regarding your dishwasher, please refer to the service book provided with your appliance.

## 6. SETTINGS

### 6.1 Programme selection mode and user mode

When the appliance is in programme selection mode it is possible to set a programme and to enter user mode.

#### Settings available in the user mode:

- The level of water softener according to the water hardness.
- Activation or deactivation of the rinse aid empty notification.
- Activation or deactivation of the AirDry.

**As the appliance stores the saved settings, there is no need to configure it before every cycle.**

### How to set the programme selection mode

The appliance is in programme selection mode when the on/off indicator is on and  indicator flashes.

After activation, the appliance is in programme selection mode by default. If not, set the programme selection mode the following way:

Press and hold  until the appliance is in programme selection mode.

### 6.2 The water softener

The water softener removes minerals from the water supply, which would have a negative effect on the washing results and on the appliance.

The higher the content of these minerals, the harder your water is. Water hardness is measured in equivalent scales.

The water softener should be adjusted according to the hardness of the water in your area. Your local water authority can advise you on the hardness of the water in your area. It is important to set the right level of the water softener to assure good washing results.

Water hardness

German de-grees (°dH)	French de-grees (°fH)	mmol/l	Clarke de-grees	Water softener level
47 - 50	84 - 90	8.4 - 9.0	58 - 63	10
43 - 46	76 - 83	7.6 - 8.3	53 - 57	9
37 - 42	65 - 75	6.5 - 7.5	46 - 52	8
29 - 36	51 - 64	5.1 - 6.4	36 - 45	7
23 - 28	40 - 50	4.0 - 5.0	28 - 35	6
19 - 22	33 - 39	3.3 - 3.9	23 - 27	5 1)
15 - 18	26 - 32	2.6 - 3.2	18 - 22	4

German de-grees (°dH)	French de-grees (°fH)	mmol/l	Clarke de-grees	Water softener level
11 - 14	19 - 25	1.9 - 2.5	13 - 17	3
4 - 10	7 - 18	0.7 - 1.8	5 - 12	2
<4	<7	<0.7	< 5	1 2)

1) Factory setting.

2) Do not use salt at this level.

**Regardless of the type of detergent used, set the proper water hardness level to keep the salt refill indicator active.**

 Multi-tabs containing salt are not effective enough to soften hard water.

### Regeneration process

For the correct water softener operation, the resin of the softener device needs to be regenerated regularly. This process is automatic and is the part of the normal dishwasher operation.

When the prescribed quantity of water (see values in the table) has been used since the previous regeneration process, a new regeneration process will be initiated between the final rinse and the programme end.

Water softener level	Amount of water (l)
1	250
2	100
3	62
4	47
5	25
6	17
7	10
8	5
9	3
10	3

In case of the high water softener setting, it may occur also in the middle of the programme, before the rinse (twice during a programme). Regeneration initiation has no impact on the cycle duration, unless it occurs in the middle of a programme or at the end of a programme with a short drying phase. In that cases, the regeneration prolongs the total duration of a programme by additional 5 minutes.

Subsequently, the rinsing of the water softener that lasts 5 minutes may begin in the same cycle or at the beginning of the next programme. This activity increases the total water consumption of a programme by additional 4 litres and the total energy consumption of a programme by additional 2 Wh. The rinsing of the softener ends with a complete drain.

Each performed softener rinse (possible more than one in the same cycle) may prolong the programme duration by another 5 minutes when it occurs at any point at the beginning or in the middle of a programme.



 All the consumption values mentioned in this section are determined in accordance with the currently applicable standard in laboratory conditions with water hardness 2.5mmol/L according to the 2019/2022 regulation (water softener: level 3).

The pressure and the temperature of water as well as the variations of the mains supply can change the values.



## How to set the water softener level

The appliance must be in programme selection mode.

Make sure that the programme marker on the knob is in the on/off position.

1. To enter the user mode, press and hold . At the same time turn the knob counterclockwise until the programme marker indicates the first programme. Release the  when the indicators  and on/off start flashing.

The intermittent flashing of  shows the current setting, e.g. 5 flashes + pause + 5 flashes = level 5.

2. Press  repeatedly to change the setting. Each pressing of  increases the level number. After reaching level 10, the count starts again from level 1.
3. To confirm the setting, turn the programme knob until the programme marker is again in the on/off position

## 6.3 The rinse aid empty notification

The rinse aid helps to dry the dishes without streaks and stains. It is automatically released during the hot rinse phase.



When the rinse aid chamber is empty, the rinse aid indicator is turned on notifying to refill rinse aid. If the drying results are satisfactory while using multi-tablets only, it is possible to deactivate the notification for refilling rinse aid. However, for best drying performance, always use rinse aid.

If standard detergent or multi-tablets without rinse aid are used, activate the notification to keep the rinse aid refill indicator active.



## How to deactivate the rinse aid empty notification

The appliance must be in programme selection mode.

Make sure that the programme marker on the knob is set to the on/off position.

1. To enter the user mode, press and hold . At the same time turn the knob counterclockwise until the programme marker indicates the first programme. Release  when the indicators  and on/off start flashing.
2. Turn the knob counterclockwise until the programme marker indicates the second programme.

The indicator  shows the current setting:

-  is on = the rinse aid empty notification is activated.
  -  is off = the rinse aid empty notification is deactivated.
3. Press  to change the setting.
  4. To confirm the setting, keep turning the programme knob until the programme marker is back in the on/off position.

## 6.4 AirDry

AirDry improves the drying results with less energy consumption. The appliance door opens automatically during the drying phase and remains ajar.

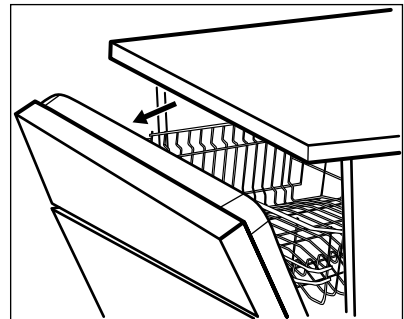

AirDry is automatically activated with all programmes other than  (if applicable).

The duration of the drying phase and the door opening time vary depending on the selected programme and options.



#### CAUTION!

Do not try to close the appliance door within 2 minutes after automatic opening. This can cause damage to the appliance. If, afterwards, the door is closed for at least 3 minutes, the running programme ends.





#### CAUTION!

If children have access to the appliance, we advise to deactivate AirDry. The automatic opening of the door may pose a danger.



## How to deactivate AirDry

The appliance must be in programme selection mode.

Make sure that the programme marker on the knob is set to the on/off position.

1. To enter the user mode, press and hold . At the same time turn the knob counterclockwise until the programme marker indicates the first programme. Release  when the indicators  and on/off start flashing.
2. Turn the knob counterclockwise until the programme marker indicates the third programme.

The indicator  shows the current setting:

-  is on = AirDry is activated.
  -  is off = AirDry is deactivated.
3. Press  to change the setting.
  4. To confirm the setting, keep turning the programme knob until the programme marker is back in the on/off position.

## 7. BEFORE FIRST USE

1. **Make sure that the current level of the water softener agrees with the hardness of the water supply. If not, adjust the level of the water softener.**
2. Fill the salt container.
3. Fill the rinse aid dispenser.
4. Open the water tap.
5. Start a programme to remove any processing residuals that can still be inside the appliance. Do not use detergent and do not put dishes in the baskets.

After starting the programme, the appliance recharges the resin in the water softener for up to 5 minutes. The washing phase starts only after this procedure is complete. The procedure is repeated periodically.

### 7.1 The salt container



#### CAUTION!

Use rough salt designed for dishwashers only. Fine salt increases the risk of corrosion.

The salt is used to recharge the resin in the water softener and to assure good washing results in daily use.

### 7.2 How to fill the salt container

1. Turn the cap of the salt container counterclockwise and remove it.
2. Put 1 litre of water in the salt container (only for the first time).
3. Fill the salt container with 1 kg of salt (until it is full).

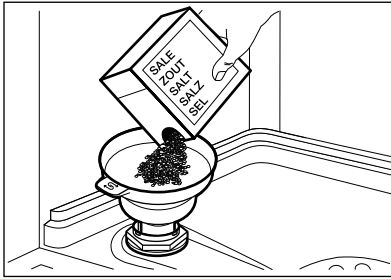

4. Carefully shake the funnel by its handle to get the last granules inside.
5. Remove the salt around the opening of the salt container.

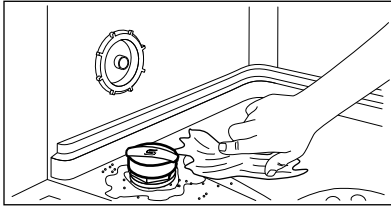

6. Turn the cap of the salt container clockwise to close the salt container.



**CAUTION!** Water and salt can come out of the salt container when you fill it. After you fill the salt container, immediately start a programme to prevent corrosion.



**CAUTION!** The compartment (A) is for rinse aid only. Do not fill it with detergent.



**CAUTION!** Only use rinse aid designed specifically for dishwashers.

1. Press the release button (D) to open the lid (C).
2. Fill the dispenser (A) until the rinse aid reaches the marking "MAX".
3. Remove the spilled rinse aid with an absorbent cloth to prevent excessive foam formation.
4. Close the lid. Make sure that the release button locks into position.



You can turn the selector of the released quantity (B) between position 1 (lowest quantity) and position 4 or 6 (highest quantity).

### 7.3 How to fill the rinse aid dispenser

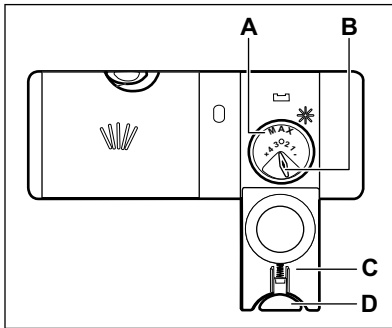

## 8. DAILY USE

1. Open the water tap.
2. Turn the knob until the programme marker is aligned with the

programme you want to set. Set the correct programme for the type of load and the degree of soil.

- If the salt indicators is on, fill the salt container.
  - If the rinse aid indicator is on, fill the rinse aid dispenser.
3. Load the baskets.
  4. Add the detergent.
  5. Start the programme.

## 8.1 Using the detergent

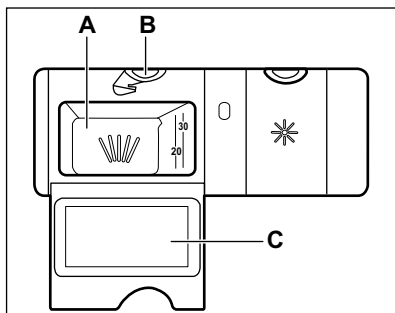

### CAUTION!

Only use detergent specifically designed for dishwashers.

1. Press the release button (B) to open the lid (C).
2. Put the detergent, in powder or tablets, in the compartment (A).
3. If the programme has a prewash phase, put a small quantity of detergent on the inner part of the appliance door.
4. Close the lid. Make sure that the release button locks into position.



For information about the detergent dosage, refer to the manufacturer's instructions on the packaging of the product. Usually, 20 - 25 ml of gel detergent is adequate for washing a load with normal soil.



Do not fill the compartment (A) with more than 30 ml of gel detergent.

## 8.2 Setting and starting a programme

### Starting a programme

1. Open the water tap.
2. Close the appliance door.
3. Turn the knob until the programme marker is aligned with the programme you want to set.
  - The on/off indicator is on.
  - The start indicator starts to flash.
4. Press .
  - The programme starts.
  - The indicator of the washing phase is on.
  - The on/off indicator and start indicator are on.

### Starting a programme with delay start

1. Set a programme.
2. Press to delay the start of the programme by 3 hours. The light related to the button is on.
3. Press to start the countdown. The light related to the button is on. During the countdown, it is not possible to change the programme.

When the countdown is complete, the programme starts.

### Cancelling the programme

Press and hold until the light related to the button starts to flash. Make sure that there is detergent in the detergent dispenser before you start a new programme.

### Cancelling the delay start while the countdown operates

1. Press and hold until the light related to the button starts to flash.
2. Press to start the programme.

## Opening the door while the appliance operates

Opening the door while a programme is running stops the appliance. It may affect the energy consumption and the programme duration. After closing the door, the appliance continues from the point of interruption.

**i** If the door is opened for more than 30 seconds during the drying phase, the running programme ends. It does not happen if the door is opened by AirDry function.

**i** Do not try to close the appliance door within 2 minutes after AirDry automatically opens it as this may cause damage to the appliance. If, afterwards, the door is closed for at least 3 minutes, the running programme ends.

## The Auto Off function

This function decreases energy consumption by deactivating automatically the appliance when it is not operating.

The function comes into operation:

- When the programme is complete.
- After 5 minutes if a programme was not started.

## End of the programme

When the programme is complete, the Auto Off function switches the appliance off.

Close the water tap.

# 9. HINTS AND TIPS

## 9.1 General

Follow the hints below to ensure optimal cleaning and drying results in daily use and to protect the environment.

- Washing dishes in the dishwasher as instructed in the user manual usually consumes less water and energy than washing dishes by hand.
- Load the dishwasher to its full capacity to save water and energy. For best cleaning results, arrange items in the baskets as instructed in the user manual and do not overload the baskets.
- Do not pre-rinse dishes by hand. It increases the water and energy consumption. When needed, select a programme with a prewash phase.
- Remove larger residues of food from the dishes and empty cups and glasses before putting them inside the appliance.

- Soak or slightly scour cookware with firmly cooked-on or baked-on food before washing it in the appliance.
- Make sure that items in the baskets do not touch or cover each other. Only then can the water completely reach and wash the dishes.
- You can use dishwasher detergent, rinse aid and salt separately or you can use the multi-tablets (e.g. "All in 1"). Follow the instructions on the packaging.
- Select a programme according to the type of load and the degree of soil.

**ECO** offers the most efficient use of water and energy consumption.

- To prevent limescale buildup inside the appliance:
  - Refill the salt container whenever necessary.
  - Use the recommended dosage of the detergent and rinse aid.
  - Make sure that the current level of the water softener agrees with the hardness of the water supply.



- Follow the instructions in the chapter **"Care and cleaning"**.

## 9.2 Using salt, rinse aid and detergent

- Only use salt, rinse aid and detergent designed for dishwasher. Other products can cause damage to the appliance.
- In areas with hard and very hard water, we recommend to use basic dishwasher detergent (powder, gel, tablets containing no additional agents), rinse aid and salt separately for optimal cleaning and drying results.
- Detergent tablets do not fully dissolve with short programmes. To prevent detergent residues on the tableware, we recommend that you use tablets with long programmes.
- Always use the correct quantity of detergent. Insufficient dosage of detergent can result in poor cleaning results and hard-water filming or spotting on the items. Using too much detergent with soft or softened water results in detergent residues on the dishes. Adjust the amount of detergent based on the water hardness. Refer to the instructions on the detergent packaging.
- Always use the correct quantity of rinse aid. Insufficient dosage of rinse aid decreases the drying results. Using too much rinse aid results in bluish layers on the items.
- Make sure that the water softener level is correct. If the level is too high, the increased quantity of salt in the water might result in rust on cutlery.

## 9.3 What to do if you want to stop using multi-tablets

Before you start to use separately detergent, salt and rinse aid do the following procedure.

1. Set the highest level of the water softener.
2. Make sure that the salt and rinse aid containers are full.
3. Start the shortest programme with a rinsing phase. Do not add detergent and do not load the baskets.

4. When the programme is completed, adjust the water softener according to the water hardness in your area.
5. Adjust the released quantity of rinse aid.

## 9.4 Loading the baskets

- Always use the whole space of the baskets.
- Use the appliance to wash dishwasher-safe items only.
- Do not wash in the appliance items made of wood, horn, aluminium, pewter and copper as they could crack, warp, get discoloured or pitted.
- Do not wash in the appliance items that can absorb water (sponges, household cloths).
- Put hollow items (cups, glasses and pans) with the opening facing downwards.
- Make sure that glasses do not touch each other.
- Put light items in the upper basket. Make sure that the items do not move freely.
- Put cutlery and small items in the cutlery basket.
- Make sure that the spray arms can move freely before you start a programme.

## 9.5 Before starting a programme

Before you start the selected programme, make sure that:

- The filters are clean and correctly installed.
- The cap of the salt container is tight.
- The spray arms are not clogged.
- There is enough salt and rinse aid (unless you use multi-tablets).
- The arrangement of the items in the baskets is correct.
- The programme is suitable to the type of load and the degree of soil.
- The correct quantity of detergent is used.

## 9.6 Unloading the baskets

1. Let the tableware cool down before you remove it from the appliance. Hot items can be easily damaged.

2. First remove items from the lower basket, then from the upper basket.

**i** After the programme is completed, water can still remain on the inside surfaces of the appliance.

## 10. CARE AND CLEANING



**WARNING!**  
Before maintenance, deactivate the appliance and disconnect the mains plug from the main socket.



Dirty filters and clogged spray arms decrease the washing results. Make a check regularly and, if necessary, clean them.

### 10.1 Cleaning the filters

The filter system is made of 3 parts.

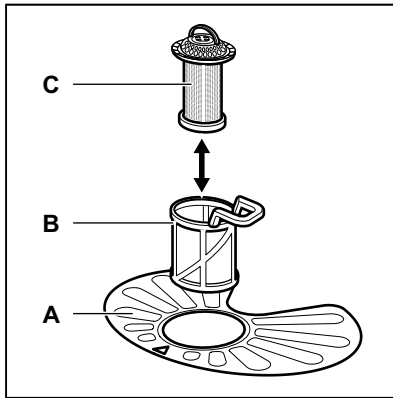

1. Turn the filter (B) counterclockwise and remove it.

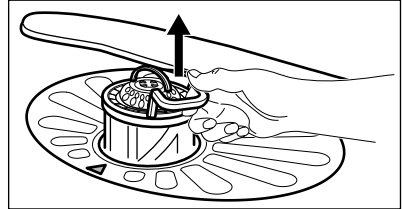
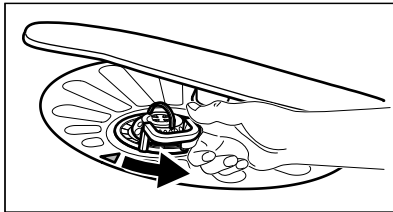

2. Remove the filter (C) out of filter (B).
3. Remove the flat filter (A).

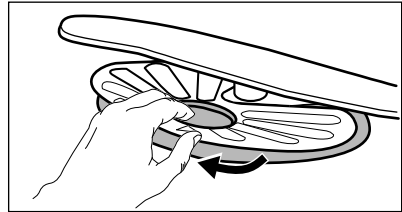

4. Wash the filters.

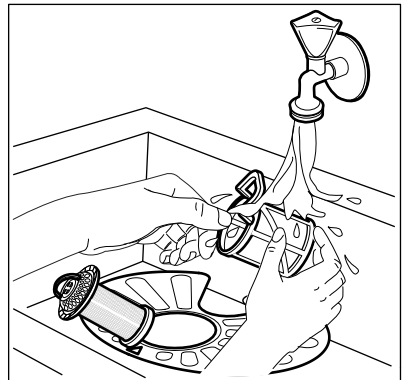

5. Make sure that there are no residues of food or soil in or around the edge of the sump.
6. Put back in place the flat filter (A). Make sure that it is correctly positioned under the 2 guides.

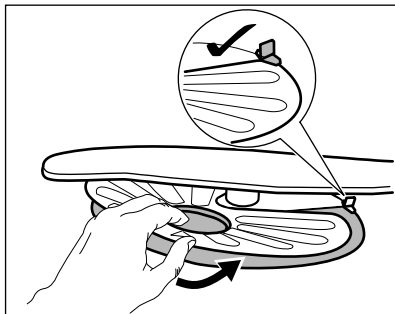

7. Reassemble the filters (B) and (C).
8. Put back the filter (B) in the flat filter (A). Turn it clockwise until it locks.

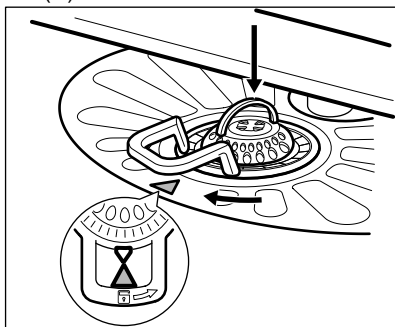

### CAUTION!

An incorrect position of the filters can cause bad washing results and damage to the appliance.

## 10.2 Cleaning the lower spray arm

We recommend to clean the lower spray arm regularly to prevent soil from clogging the holes.

Clogged holes can cause unsatisfactory washing results.

1. To remove the lower spray arm, pull it upwards.

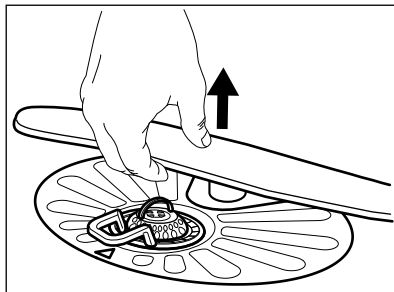

2. Wash the spray arm under running water. Use a thin pointed tool, e.g. a toothpick, to remove particles of soil from the holes.

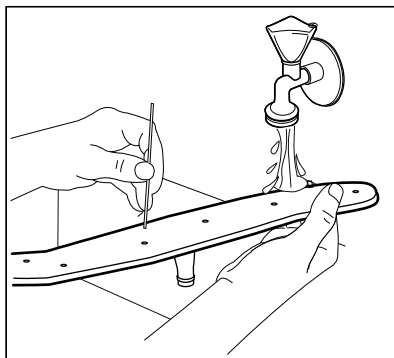

3. To install the spray arm back, press it downwards.

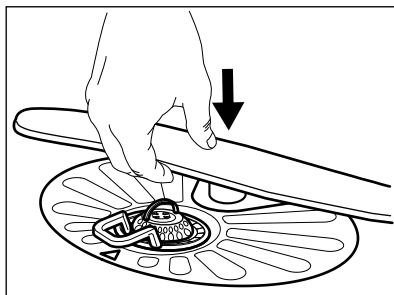

## 10.3 External cleaning

- Clean the appliance with a moist soft cloth.
- Only use neutral detergents.
- Do not use abrasive products, abrasive cleaning pads or solvents.

## 10.4 Internal cleaning

- Carefully clean the appliance, including the rubber gasket of the door, with a soft damp cloth.
- If you regularly use short duration programmes, these can leave deposits of grease and limescale inside the appliance. To prevent this, we recommend to run long duration programmes at least 2 times per month.
- To maintain the performance of your appliance at its best, we recommend to use monthly a specific cleaning product for dishwashers. Follow carefully the instructions on the packaging of the product.

## 10.5 Removal of foreign objects

Check the filters and the sump after each use of the dishwasher. Foreign objects

(e.g. pieces of glass, plastic, bones or toothpicks, etc) decrease the cleaning performance and can cause damage to the drain pump.



### CAUTION!

If unable to remove the foreign objects, contact an Authorised Service Centre.

1. Disassemble the filters system as instructed in this chapter.
2. Remove any foreign objects manually.
3. Reassemble the filters as instructed in this chapter.

# 11. TROUBLESHOOTING



### WARNING!

Improper repair of the appliance may pose a danger to the safety of the user. Any repairs must be performed by qualified personnel.







**to contact an Authorised Service Centre.**

Refer to the below table for information on possible problems.

With some problems, the dedicated indicator flashes intermittently to indicate a malfunction and the alarm code.

**The majority of problems that can occur can be solved without the need**

Problem and alarm code	Possible cause and solution
You cannot activate the appliance.	<ul style="list-style-type: none"> <li>• Make sure that the mains plug is connected to the mains socket.</li> <li>• Make sure that there is no damaged fuse in the fuse box.</li> </ul>
The programme does not start.	<ul style="list-style-type: none"> <li>• Make sure that the appliance door is closed.</li> <li>• Press the start button.</li> <li>• If the delay start is set, cancel the setting or wait for the end of the countdown.</li> <li>• The appliance recharges the resin inside the water softener. The duration of the procedure is approximately 5 minutes.</li> </ul>

Problem and alarm code	Possible cause and solution
<p>The appliance does not fill with water.</p> <ul style="list-style-type: none"> <li>• The indicator  flashes 1 time intermittently.</li> <li>• The light related to the start button flashes continuously.</li> </ul>	<ul style="list-style-type: none"> <li>• Make sure that the water tap is open.</li> <li>• Make sure that the pressure of the water supply is not too low. For this information, contact your local water authority.</li> <li>• Make sure that the water tap is not clogged.</li> <li>• Make sure that the filter in the inlet hose is not clogged.</li> <li>• Make sure that the inlet hose has no kinks or bends.</li> </ul>
<p>The appliance does not drain the water.</p> <ul style="list-style-type: none"> <li>• The indicator  flashes 2 times intermittently.</li> <li>• The light related to the start button flashes continuously.</li> </ul>	<ul style="list-style-type: none"> <li>• Make sure that the sink spigot is not clogged.</li> <li>• Make sure that the interior filter system is not clogged.</li> <li>• Make sure that the drain hose has no kinks or bends.</li> </ul>
<p>The anti-flood device is on.</p> <ul style="list-style-type: none"> <li>• The indicator  flashes 3 times intermittently.</li> <li>• The light related to the start button flashes continuously.</li> </ul>	<ul style="list-style-type: none"> <li>• Close the water tap.</li> <li>• Make sure that the appliance is correctly installed.</li> <li>• Make sure the baskets are loaded as instructed in the user manual.</li> </ul>
<p>Malfunction of the water level detection sensor.</p> <ul style="list-style-type: none"> <li>• The indicator  flashes 4 times intermittently.</li> <li>• The light related to the start button flashes continuously.</li> </ul>	<ul style="list-style-type: none"> <li>• Make sure that the filters are clean.</li> <li>• Switch the appliance off and on.</li> </ul>
<p>Malfunction of the wash pump or the drain pump.</p> <ul style="list-style-type: none"> <li>• The indicator  flashes 5 times intermittently.</li> <li>• The light related to the start button flashes continuously.</li> </ul>	<ul style="list-style-type: none"> <li>• Switch the appliance off and on.</li> </ul>
<p>The temperature of the water inside the appliance is too high or malfunction of the temperature sensor occurred.</p> <ul style="list-style-type: none"> <li>• The indicator  flashes 6 times intermittently.</li> <li>• The light related to the start button flashes continuously.</li> </ul>	<ul style="list-style-type: none"> <li>• Make sure that the temperature of the inlet water does not exceed 60°C.</li> <li>• Switch the appliance off and on.</li> </ul>

Problem and alarm code	Possible cause and solution
Technical malfunction of the appliance. <ul style="list-style-type: none"> <li>• The indicator →  flashes 12 times intermittently.</li> <li>• The light related to the start button flashes continuously.</li> </ul>	<ul style="list-style-type: none"> <li>• Switch the appliance off and on.</li> </ul>
The level of water inside the appliance is too high. <ul style="list-style-type: none"> <li>• The indicator →  flashes 15 times intermittently.</li> <li>• The light related to the start button flashes continuously.</li> </ul>	<ul style="list-style-type: none"> <li>• Switch the appliance off and on.</li> <li>• Make sure that the filters are clean.</li> <li>• Make sure that the outlet hose is installed at the right height above the floor. Refer to the installation instructions.</li> </ul>
The appliance stops and starts more times during operation.	<ul style="list-style-type: none"> <li>• It is normal. It provides optimal cleaning results and energy savings.</li> </ul>
The programme lasts too long.	<ul style="list-style-type: none"> <li>• If the delayed start option is set, cancel the delay setting or wait for the end of the countdown.</li> </ul>
Small leak from the appliance door.	<ul style="list-style-type: none"> <li>• The appliance is not levelled. Loosen or tighten the adjustable feet (if applicable).</li> <li>• The appliance door is not centred on the tub. Adjust the rear foot (if applicable).</li> </ul>
The appliance door is difficult to close.	<ul style="list-style-type: none"> <li>• The appliance is not levelled. Loosen or tighten the adjustable feet (if applicable).</li> <li>• Parts of the tableware are protruding from the baskets.</li> </ul>
Rattling/knocking sounds from inside the appliance.	<ul style="list-style-type: none"> <li>• The tableware is not properly arranged in the baskets. Refer to basket loading leaflet.</li> <li>• Make sure that the spray arms can rotate freely.</li> </ul>
The appliance trips the circuit-breaker.	<ul style="list-style-type: none"> <li>• The amperage is insufficient to supply simultaneously all the appliances in use. Check the socket amperage and the capacity of the meter or turn off one of the appliances in use.</li> <li>• Internal electrical fault of the appliance. Contact an Authorised Service Centre.</li> </ul>



Refer to **"Before first use"**, **"Daily use"**, or **"Hints and tips"** for other possible causes.

For alarm codes not described in the table, contact an Authorised Service Centre.

Once you have checked the appliance, press the start button. If the problem occurs again, contact an Authorised Service Centre.

**WARNING!**

We do not recommend using the appliance until the problem has been completely fixed. Unplug the appliance and do not plug it in again until you are certain that it operates correctly.

## 11.1 The washing and drying results are not satisfactory

Problem	Possible cause and solution
Poor washing results.	<ul style="list-style-type: none"> <li>• Refer to "<b>Daily use</b>", "<b>Hints and tips</b>" and basket loading leaflet.</li> <li>• Use more intensive washing programmes.</li> <li>• Clean spray arm jets and filter. Refer to "<b>Care and Cleaning</b>".</li> </ul>
Poor drying results.	<ul style="list-style-type: none"> <li>• Tableware has been left for too long inside a closed appliance.</li> <li>• There is no rinse aid or the dosage of rinse aid is not enough. Set the rinse aid dispenser to a higher level.</li> <li>• Plastic items may need to be towel dried.</li> <li>• For the best drying performance activate AirDry.</li> <li>• We recommend to always use rinse aid, even in combination with multi-tablets.</li> </ul>
There are whitish streaks or bluish layers on glasses and dishes.	<ul style="list-style-type: none"> <li>• The release quantity of rinse aid is too much. Adjust the rinse aid level to a lower level.</li> <li>• The quantity of detergent is too much.</li> </ul>
There are stains and dry water drops on glasses and dishes.	<ul style="list-style-type: none"> <li>• The released quantity of rinse aid is not sufficient. Adjust the rinse aid level to a higher level.</li> <li>• The quality of the rinse aid can be the cause.</li> </ul>
The dishes are wet.	<ul style="list-style-type: none"> <li>• For the best drying performance activate AirDry.</li> <li>• The programme does not have a drying phase or has a drying phase with low temperature.</li> <li>• The rinse aid dispenser is empty.</li> <li>• The quality of the rinse aid can be the cause.</li> <li>• The quality of the multi-tablets can be the cause. Try a different brand or activate the rinse aid dispenser and use rinse aid and multi-tablets together.</li> </ul>
The interior of the appliance is wet.	<ul style="list-style-type: none"> <li>• This is not a defect of the appliance. it is caused by the humidity in the air that condenses on the walls.</li> </ul>
Unusual foam during washing.	<ul style="list-style-type: none"> <li>• Use the detergent for dishwashers only.</li> <li>• There is a leak in the rinse aid dispenser. Contact an Authorised Service Centre.</li> </ul>

Problem	Possible cause and solution
Traces of rust on cutlery.	<ul style="list-style-type: none"> <li>• There is too much salt in the water used for washing. Refer to <b>"The water softener"</b>.</li> <li>• Silver and stainless steel cutlery were placed together. Avoid to put silver and stainless steel items close together.</li> </ul>
There are residues of detergent in the dispenser at the end of the programme.	<ul style="list-style-type: none"> <li>• The detergent tablet got stuck in the dispenser and therefore was not completely washed away by water.</li> <li>• Water cannot wash away the detergent from the dispenser. Make sure that the spray arm is not blocked or clogged.</li> <li>• Make sure that items in the baskets do not impede the lid of the detergent dispenser from opening.</li> </ul>
Odours inside the appliance.	<ul style="list-style-type: none"> <li>• Refer to <b>"Internal cleaning"</b>.</li> </ul>
Limescale deposits on the tableware, on the tub and on the inside of the door.	<ul style="list-style-type: none"> <li>• The level of salt is low, check the refill indicator.</li> <li>• The cap of the salt container is loose.</li> <li>• Your tap water is hard. Refer to <b>"The water softener"</b>.</li> <li>• Even using multi-functional tabs use salt and set regeneration of the water softener. Refer to <b>"The water softener"</b>.</li> <li>• If lime scale deposits still remain, clean the appliance with appliance cleaners which are particularly suitable for this purpose.</li> <li>• Try different detergent.</li> <li>• Contact the detergent manufacturer.</li> </ul>
Dull, discoloured or chipped tableware.	<ul style="list-style-type: none"> <li>• Make sure that only dishwasher-safe items are washed in the appliance.</li> <li>• Load and unload the basket carefully. Refer to basket loading leaflet.</li> <li>• Place delicate items in the upper basket.</li> </ul>



Refer to **"Before first use"**, **"Daily use"** or **"Hints and tips"** for other possible causes.

## 12. TECHNICAL INFORMATION

Dimensions	Width / height / depth (mm)	596 / 818 - 898 / 575
Electrical connection <sup>1)</sup>	Voltage (V)	220 - 240
	Frequency (Hz)	50
Water supply pressure	Min. / max. bar (MPa)	0.5 (0.05) / 8 (0.8)



Water supply	Cold water or hot water <sup>2)</sup>	max 60 °C
Capacity	Place settings	13
Power consumption	Left-on mode (W)	5.0
	Off-mode (W)	0.50

<sup>1)</sup> Refer to the rating plate for other values.

<sup>2)</sup> If the hot water comes from alternative source of energy (e.g. solar panels), use the hot water supply to decrease energy consumption.

## 12.1 Link to the EU EPREL database

The QR code on the energy label supplied with the appliance provides a web link to the registration of this appliance in the EU EPREL database. Keep the energy label for reference together with the user manual and all other documents provided with this appliance.

It is possible to find information related to the performance of the product in the EU

EPREL database using the link <https://eprel.ec.europa.eu> and the model name and product number that you can find on the rating plate of the appliance. Refer to the chapter "Product description".

For more detailed information about the energy label, visit [www.theenergylabel.eu](http://www.theenergylabel.eu).

## 13. ENVIRONMENTAL CONCERNS

Recycle materials with the symbol . Put the packaging in relevant containers to recycle it. Help protect the environment and human health by recycling waste of electrical and electronic appliances. Do not dispose of

appliances marked with the symbol  with the household waste. Return the product to your local recycling facility or contact your municipal office.





[www.aeg.com/shop](http://www.aeg.com/shop)



156800181-A-412020



**AEG**