

► LWR87Q166

FR Notice d'utilisation  
Lavante-séchante

# USER MANUAL



**AEG**

# TABLE DES MATIÈRES

1. INFORMATIONS DE SÉCURITÉ.....	3
2. CONSIGNES DE SÉCURITÉ.....	7
3. DESCRIPTION DE L'APPAREIL.....	9
4. DONNÉES TECHNIQUES.....	10
5. INSTALLATION.....	11
6. BANDEAU DE COMMANDE.....	16
7. MANETTES ET TOUCHES.....	20
8. RÉGLAGES.....	25
9. AVANT LA PREMIÈRE UTILISATION.....	25
10. LA TECHNOLOGIE AUTODOSE (DOSAGE AUTOMATIQUE).....	26
11. PROGRAMMES.....	33
12.  WI-FI - RÉGLAGE DE LA CONNECTIVITÉ.....	42
13. UTILISATION QUOTIDIENNE.....	46
14. UTILISATION QUOTIDIENNE - LAVAGE ET SÉCHAGE.....	50
15. UTILISATION QUOTIDIENNE - SÉCHAGE UNIQUEMENT.....	51
16. PELUCHES DANS LES TISSUS.....	53
17. CONSEILS.....	53
18. ENTRETIEN ET NETTOYAGE.....	56
19. DÉPANNAGE.....	65
20. VALEURS DE CONSOMMATION.....	71
21. <b>GUIDE DE DÉMARRAGE RAPIDE</b> .....	73
22. EN MATIÈRE DE PROTECTION DE L'ENVIRONNEMENT.....	76



# POUR DES RÉSULTATS PARFAITS

Merci d'avoir choisi ce produit AEG. Nous l'avons conçu pour qu'il vous offre des performances irréprochables pendant de nombreuses années, en intégrant des technologies innovantes vous simplifiant la vie – fonctions que vous ne trouverez peut-être pas sur des appareils ordinaires. Veuillez prendre quelques instants pour lire cette notice afin d'utiliser au mieux votre appareil.

Consultez notre site pour :



Obtenir des conseils d'utilisation, des brochures, un dépanneur, des informations sur le service et les réparations :

**[www.aeg.com/support](http://www.aeg.com/support)**



Enregistrer votre produit pour un meilleur service :

**[www.registreaeg.com](http://www.registreaeg.com)**



Acheter des accessoires, consommables et pièces de rechange d'origine pour votre appareil :

**[www.aeg.com/shop](http://www.aeg.com/shop)**

## SERVICE ET ASSISTANCE À LA CLIENTÈLE

N'utilisez que des pièces de rechange d'origine.

Avant de contacter notre centre de service agréé, assurez-vous de disposer des informations suivantes : Modèle, PNC, numéro de série.

Ces informations figurent sur la plaque signalétique.

 Avertissement/Consignes de sécurité

 Informations générales et conseils

 Informations environnementales

Sous réserve de modifications.

## 1. INFORMATIONS DE SÉCURITÉ



Avant de commencer à installer et à utiliser cet appareil, lisez soigneusement les instructions fournies. Le fabricant ne pourra pas être tenu responsable des blessures et dégâts résultant d'une mauvaise installation ou utilisation. Conservez toujours les instructions dans un lieu sûr et accessible pour vous y référer ultérieurement.

### 1.1 Sécurité des enfants et des personnes vulnérables



**AVERTISSEMENT!**

Risque d'asphyxie, de blessure ou d'invalidité permanente.

- Cet appareil peut être utilisé par des enfants âgés d'au moins 8 ans et par des personnes ayant des capacités physiques, sensorielles ou mentales réduites ou dénuées d'expérience ou de connaissance, s'ils sont correctement surveillés ou si des instructions relatives à l'utilisation de l'appareil en toute sécurité leur ont été données et s'ils comprennent les risques encourus.
- Les enfants entre 3 et 8 ans et les personnes ayant un handicap très important et complexe doivent être tenus à l'écart de l'appareil, à moins d'être surveillés en permanence.
- Les enfants de moins de 3 ans doivent être tenus à l'écart de l'appareil, à moins d'être surveillés en permanence.
- Veillez à ce que les enfants ne jouent pas avec l'appareil.
- Ne laissez pas les emballages à la portée des enfants et jetez-les convenablement.
- Ne laissez pas les détergents à la portée des enfants.
- Tenez les enfants et les animaux éloignés de l'appareil lorsque la porte est ouverte.
- Si l'appareil est équipé d'un dispositif de sécurité enfants, nous vous recommandons de l'activer.
- Le nettoyage et l'entretien par l'utilisateur ne doivent pas être effectués par des enfants sans surveillance.

## **1.2 Sécurité générale**

- Cet appareil est destiné au lavage et au séchage du linge de type domestique lavable et séchable en machine uniquement.
- N'utilisez pas la fonction sèche-linge si le linge a été souillé par des produits chimiques industriels.
- Cet appareil est conçu pour un usage domestique unique, dans un environnement intérieur.
- Cet appareil peut être utilisé dans les bureaux, les chambres d'hôtel, les chambres d'hôtes, les maisons d'hôtes de ferme et d'autres hébergements similaires

lorsque cette utilisation ne dépasse pas le niveau (moyen) de l'utilisation domestique.

- Ne modifiez pas les spécifications de cet appareil.
- L'appareil peut être installé de façon autonome ou sous un plan de travail si l'espace disponible le permet.
- L'appareil ne doit pas être installé derrière une porte à serrure, une porte coulissante ni une porte battante dotée d'une charnière du côté opposé à l'appareil qui pourrait empêcher l'ouverture complète de la porte.
- Ne branchez la fiche d'alimentation à la prise de courant qu'à la fin de l'installation. Assurez-vous que la prise principale est accessible une fois l'appareil installé.
- Les orifices d'aération situés à la base ne doivent pas être obstrués par de la moquette, un tapis, ou tout type de revêtement de sol.
- **AVERTISSEMENT** : L'appareil ne doit pas être branché à l'alimentation en utilisant un appareil de connexion externe comme un minuteur, ou branché à un circuit qui est régulièrement activé/désactivé par un fournisseur d'énergie.
- Aérez suffisamment la pièce où est installé l'appareil pour éviter le reflux de gaz indésirables provenant d'appareils utilisant d'autres combustibles, y compris les flammes nues.
- L'air rejeté ne doit pas être évacué dans une évacuation utilisée pour les fumées rejetées provenant des appareils brûlant du gaz ou d'autres combustibles.
- La pression d'eau de service au point d'entrée d'eau du raccord de sortie doit être comprise entre 0,5 bar (0,05 MPa) et 10 bar (1,0 MPa).
- La charge maximale de l'appareil est de 10.0 kg. Ne dépassez pas la charge maximale de chaque programme (consultez le chapitre « Programmes »).
- L'appareil doit être raccordé à l'arrivée d'eau à l'aide des tuyaux neufs fournis, ou d'autres tuyaux neufs fournis par le service après-vente agréé.

- Les anciens ensembles de tuyaux ne doivent pas être réutilisés.
- Si le câble d'alimentation secteur est endommagé, son remplacement doit être confié exclusivement au fabricant, à son service après-vente ou à toute autre personne qualifiée afin d'éviter tout danger électrique.
- Retirez les peluches ou morceaux d'emballage accumulés autour de l'appareil.
- Il convient que les articles qui ont été salis avec des substances telles que de l'huile végétale ou minérale, de l'acétone, de l'alcool, de l'essence, du kérosène, des détachants, de la térébenthine, de la cire et des substances pour retirer la cire soient lavés séparément avec une quantité supplémentaire de détergent avant d'être séchés dans la lavante-séchante.
- N'utilisez pas l'appareil si certains articles ont été salis par des produits chimiques industriels.
- Ne séchez pas d'articles non lavés dans le sèche-linge.
- Il convient que les articles comme le caoutchouc mousse (mousse de latex), les bonnets de douche, les textiles étanches, les articles doublés de caoutchouc et les vêtements, ou les oreillers comprenant des parties en caoutchouc mousse ne soient pas séchés dans la lavante-séchante.
- Les assouplissants ou autres produits similaires doivent être utilisés conformément aux instructions de leur fabricant.
- Retirez des vêtements tous les objets pouvant provoquer un incendie comme les briquets ou les allumettes.
- **AVERTISSEMENT** : N'arrêtez jamais la lavante-séchante avant la fin du cycle de séchage à moins de sortir immédiatement tout le linge et de le déplier séparément pour dissiper la chaleur résiduelle.
- Le cycle de séchage de la lavante-séchante se termine par une phase sans chauffage (cycle de

refroidissement) pour que le linge atteigne une température plus basse qui lui évitera de subir des dommages.

- Ne pulvérisez pas d'eau ni de vapeur à haute pression pour nettoyer l'appareil.
- Nettoyez l'appareil avec un chiffon humide. Utilisez uniquement des produits de lavage neutres. N'utilisez pas de produits abrasifs, de tampons à récurer, de solvants ou d'objets métalliques.
- Avant toute opération d'entretien, mettez l'appareil à l'arrêt et débranchez-le de l'alimentation électrique.

## 2. CONSIGNES DE SÉCURITÉ

### 2.1 Installation



L'installation doit être conforme aux réglementations nationales en vigueur.

- Suivez scrupuleusement les instructions d'installation fournies avec l'appareil.
- N'installez pas l'appareil ou ne l'utilisez pas dans un endroit où la température ambiante est inférieure à 0 °C ou dans un endroit exposé aux intempéries.
- Déplacez toujours l'appareil en position verticale.
- Assurez-vous que de l'air circule entre l'appareil et le sol.
- Retirez l'intégralité de l'emballage et les boulons de transport.
- L'appareil doit être installé sur un sol plat, stable, résistant à la chaleur et propre.
- Conservez les boulons de transport en lieu sûr. Si l'appareil doit être de nouveau déplacé, les boulons doivent être réutilisés pour maintenir le tambour en place et éviter tout dégât interne.
- Soyez toujours vigilants lorsque vous déplacez l'appareil car il est lourd. Utilisez toujours des gants de sécurité et des chaussures fermées.
- N'installez pas et ne branchez pas un appareil endommagé.

- N'installez pas l'appareil dans un endroit où il ne pourrait pas être complètement ouvert.
- Réglez les pieds pour laisser un espace suffisant entre l'appareil et le sol.
- Une fois l'appareil installé à son emplacement permanent, vérifiez qu'il est bien de niveau à l'aide d'un niveau à bulle. S'il n'est pas de niveau, réglez les pieds jusqu'à ce qu'il le soit.

### 2.2 Branchement électrique



#### AVERTISSEMENT!

Risque d'incendie ou d'électrocution.

- AVERTISSEMENT : Cet appareil est conçu pour être installé/connecté à une connexion de mise à la terre dans le bâtiment.
- Utilisez toujours une prise de courant de sécurité correctement installée.
- N'utilisez pas d'adaptateurs multiprise et de rallonges.
- Ne tirez pas sur le câble secteur pour débrancher l'appareil. Tirez toujours sur la fiche de la prise secteur.
- Ne touchez jamais le câble d'alimentation ni la fiche avec des mains mouillées.

## 2.3 Raccordement à l'arrivée d'eau

- L'arrivée d'eau ne doit pas dépasser 25 °C.
- Veillez à ne pas endommager les tuyaux de circulation d'eau.
- Avant d'installer des tuyaux neufs, des tuyaux n'ayant pas servi depuis longtemps, lorsqu'une réparation a été effectuée ou qu'un nouveau dispositif a été installé (compteurs d'eau, etc.), laissez l'eau s'écouler jusqu'à ce qu'elle soit parfaitement propre et claire.
- Pendant et après la première utilisation de l'appareil, vérifiez qu'aucune fuite n'est visible.
- N'utilisez pas de rallonge si les tuyaux d'arrivée d'eau sont trop courts. Contactez le service après-vente agréé pour remplacer le tuyau d'alimentation.
- Lors du déballage de l'appareil, il est possible de voir de l'eau s'écouler du tuyau d'évacuation. Cette eau provient des tests effectués sur l'appareil en usine.
- Vous pouvez rallonger le tuyau de vidange jusqu'à 400 cm maximum. Contactez le service après-vente agréé pour l'autre tuyau de vidange et l'extension.
- Assurez-vous que le robinet est accessible une fois l'appareil installé.

## 2.4 Utilisation



### AVERTISSEMENT!

Risque de blessure, de choc électrique, d'incendie, de brûlures ou de dommage matériel à l'appareil.

- Ne placez pas de produits inflammables ou d'éléments imbibés de produits inflammables à l'intérieur, à proximité ou au-dessus de l'appareil.
- Ne touchez pas la vitre du hublot pendant le déroulement d'un programme. La vitre peut être très chaude.
- Ne séchez pas d'articles endommagés (déchirés, effilochés) qui

contiennent un rembourrage ou un garnissage.

- Si le linge a été lavé avec un détachant, effectuez un cycle de rinçage supplémentaire avant de lancer le cycle de séchage.
- Veillez à retirer tout objet métallique du linge.
- Séchez uniquement les textiles compatibles avec un séchage au sèche-linge. Suivez les instructions de lavage figurant sur l'étiquette des articles.
- Ne montez pas et ne vous asseyez pas sur la porte de l'appareil lorsqu'elle est ouverte.
- Ne séchez pas de vêtements humides dans l'appareil.
- Évitez tout contact d'éléments chauds avec les parties en plastique de l'appareil.
- Retirez la boule de lavage (si vous en utilisez une) avant de lancer un programme de séchage.
- N'utilisez pas de boule de lavage si vous utilisez un programme non-stop (séchage enchaîné).

## 2.5 Service

- Pour réparer l'appareil, contactez le service après-vente agréé. Utilisez uniquement des pièces de rechange d'origine.
- Veuillez noter qu'une autoréparation ou une réparation non professionnelle peuvent avoir des conséquences sur la sécurité et annuler la garantie.
- Les pièces de rechange suivantes seront disponibles pendant 10 ans après l'arrêt du modèle : moteur et balais de moteur, transmission entre le moteur et le tambour, pompes, amortisseurs et ressorts, tambour de lavage, support de tambour et roulements à billes correspondants, éléments chauffants, dont thermopompes, canalisations et équipements correspondants dont tuyaux, valves, filtres et électrovannes (aquastops), cartes de circuits imprimés, affichages électroniques, pressostats, thermostats et capteurs, logiciel et firmware dont logiciel de réinitialisation, porte, charnière et joints de porte, autres joints,



ensemble de verrouillage de porte, périphériques en plastique tels que distributeurs de détergent. Veuillez noter que certaines de ces pièces détachées ne sont disponibles qu'après de réparateurs professionnels et que toutes les pièces détachées ne sont pas adaptées à tous les modèles.

- Concernant la/les lampe(s) à l'intérieur de ce produit et les lampes de rechange vendues séparément : Ces lampes sont conçues pour résister à des conditions physiques extrêmes dans les appareils électroménagers, telles que la température, les vibrations, l'humidité, ou sont conçues pour signaler des informations sur le statut opérationnel de l'appareil. Elles ne sont pas destinées à être utilisées dans

d'autres applications et ne conviennent pas à l'éclairage des pièces d'un logement.

## 2.6 Mise au rebut

- Débranchez l'appareil de l'alimentation électrique et de l'arrivée d'eau.
- Coupez le câble d'alimentation au ras de l'appareil et mettez-le au rebut.
- Retirez le dispositif de verrouillage du hublot pour empêcher les enfants et les animaux de s'enfermer dans le tambour.
- Jetez l'appareil en vous conformant aux exigences locales relatives à la mise au rebut des Déchets d'équipements électriques et électroniques (DEEE).

## 3. DESCRIPTION DE L'APPAREIL

### 3.1 Caractéristiques spéciales

Votre nouveau lave-linge séchant répond à toutes les exigences modernes de traitement efficace du linge avec une faible consommation d'eau, d'énergie et de détergent, et un entretien adapté des textiles.

- La **connexion Wi-Fi** et le **Départ à distance** vous permettent de démarrer un cycle, d'interagir avec votre lave-linge et de vérifier l'avancée du cycle de lavage à distance.
- La **technologie Oko-Mix** a été conçue pour protéger les fibres des tissus grâce aux différentes phases de prémélange qui dissolvent d'abord la lessive, puis l'assouplissant dans l'eau avant qu'ils ne soient diffusés dans le linge. Ainsi, chaque fibre est traitée et lavée.
- Grâce aux **capteurs de poids**, l'appareil peut détecter le poids de votre charge et vous conseiller sur la quantité de lessive dont vous avez besoin pour obtenir les meilleurs résultats sans gaspillage.
- La technologie **ProSense** ajuste automatiquement la durée du

programme en fonction du linge dans le tambour pour obtenir des résultats de lavage parfaits en un minimum de temps.

- Le mode **Vapeur** est un moyen rapide et facile de rafraîchir les vêtements. La phase vapeur douce élimine les odeurs et réduit les plis dans les tissus secs, ce qui réduit l'exigence du repassage. La vapeur détend les fibres et réduit les plis du tissu. Le repassage est alors plus simple !
- L'option **Taches** pré-traite les taches tenaces pour optimiser l'efficacité du détachant.
- La technologie **AutoDose** délivre automatiquement la bonne quantité de lessive en fonction de la charge. Le bac dispose de deux réservoirs intégrés (lessive + assouplissant ou second type de lessive) et de deux compartiments supplémentaires pour le remplissage manuel de la lessive et des additifs. Elle permet une souplesse d'utilisation maximale.
- Le système **AEG Steam Fragrance**, grâce au mode vapeur, offre la solution parfaite pour rafraîchir les vêtements les plus délicats sans les laver. Utilisez les parfums délicats exclusivement conçus par **AEG** pour

ajouter une agréable touche de  
« fraîchement lavé » à vos vêtements

pour éliminer les odeurs et les  
défroisser.

### 3.2 Vue d'ensemble de l'appareil

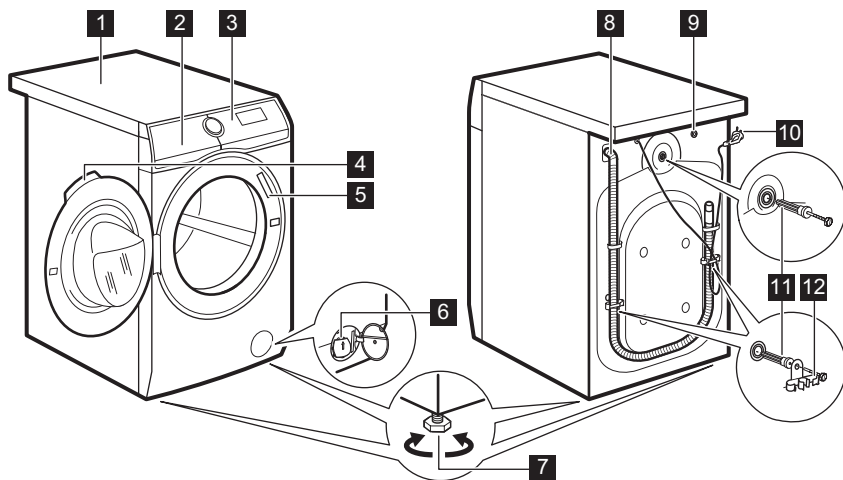

- |  |  |
|--|--|
| <b>1</b> Plan de travail   | <b>8</b> Flexible de vidange                   |
| <b>2</b> Distributeur de produit de lavage avec AutoDose réservoirs et compartiments manuels | <b>9</b> Raccordement du tuyau d'arrivée d'eau |
| <b>3</b> Bandeau de commande   | <b>10</b> Câble d'alimentation                 |
| <b>4</b> Poignée d'ouverture du hublot   | <b>11</b> Boulons de transport                 |
| <b>5</b> Plaque signalétique   | <b>12</b> Support du tuyau                     |
| <b>6</b> Filtre de la pompe de vidange   |  |
| <b>7</b> Pieds pour la mise de niveau de l'appareil  |  |

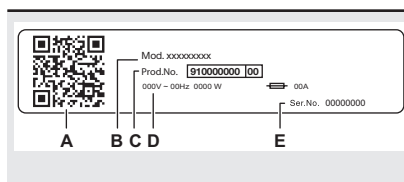

**La plaque signalétique indique :**

- A. CODE QR
- B. nom du modèle
- C. numéro de produit
- D. valeurs nominales électriques
- E. numéro de série

## 4. DONNÉES TECHNIQUES

Dimensions	Largeur / Hauteur / Profondeur totale	59.7 cm /84.7 cm /66.0 cm
------------	---------------------------------------	---------------------------

Branchement électrique	Tension	230 V
	Puissance globale	2100 W
	Fusible	10 A
	Fréquence	50 Hz
Le niveau de protection contre l'infiltration de particules solides et d'humidité est assuré par le couvercle de protection, sauf si l'équipement basse tension ne dispose d'aucune protection contre l'humidité		IPX4
Alimentation en eau <sup>1)</sup>		Eau froide
Pression de l'arrivée d'eau	Minimale	0,5 bar (0,05 MPa)
	Maximale	10 bar (1,0 MPa)
Charge de lavage maximale	Coton	10.0 kg
Charge de séchage maximale	Coton	6.0 kg
	Synthétique	4.0 kg
Vitesse d'essorage	Vitesse d'essorage maximale	1551 tr/min

<sup>1)</sup> Raccordez le tuyau d'arrivée d'eau à un robinet d'eau muni d'un 3/4" filetage.

## 5. INSTALLATION



**AVERTISSEMENT!**  
Reportez-vous aux chapitres concernant la sécurité.

### 5.1 Déballage



**AVERTISSEMENT!**  
Retirez l'intégralité de l'emballage et les boulons de transport avant d'installer l'appareil.



**AVERTISSEMENT!**  
Servez-vous de gants.

1. Retirez le film externe. Si nécessaire, utilisez un cutter.

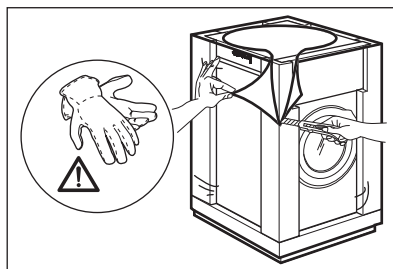

2. Retirez la partie supérieure en carton et tous les matériaux d'emballage en polystyrène.

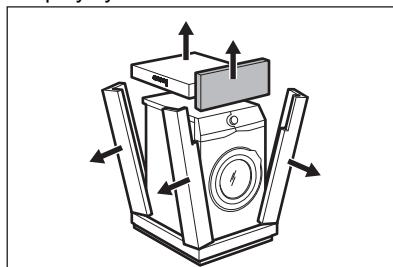

3. Retirez le film interne.

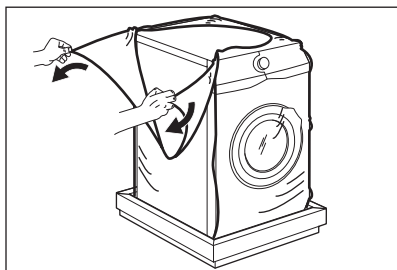

4. Ouvrez le hublot et retirez la cale en polystyrène du joint du hublot, ainsi que tous les articles présents dans le tambour.

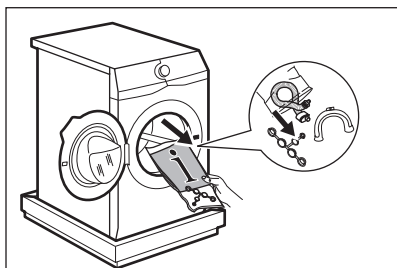

5. Couchez doucement l'appareil sur le dos.  
6. Placez le bloc en polystyrène de l'avant au sol, sous l'appareil.

**i** Assurez-vous de ne pas endommager les tuyaux.

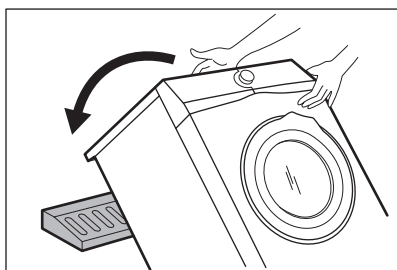

7. Retirez la protection en polystyrène en bas de l'appareil.

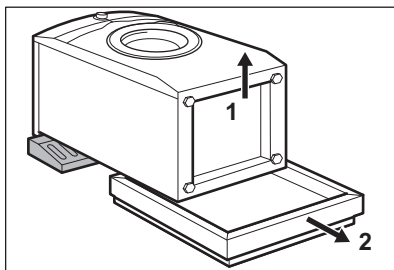

8. Remettez l'appareil en position verticale.

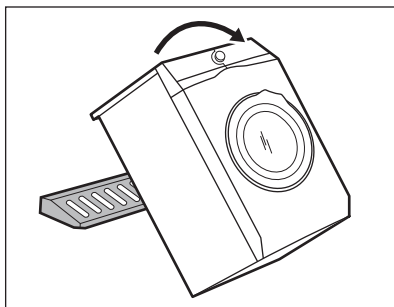

9. Retirez le câble d'alimentation électrique et le tuyau de vidange de leurs supports.

**i** Il est possible de voir de l'eau s'écouler du tuyau d'évacuation. Cette eau provient des tests effectués sur l'appareil en usine.

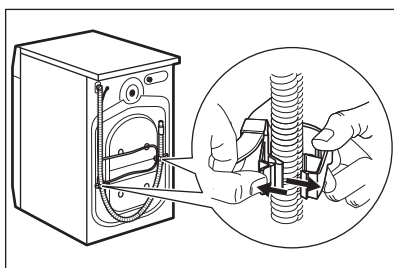

10. Dévissez les trois boulons à l'aide de la clé fournie avec l'appareil.

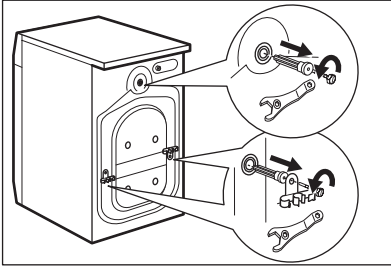

11. Retirez les entretoises en plastique.
12. Placez les caches en plastique, fournis dans le sachet du manuel d'utilisation, dans les trous.

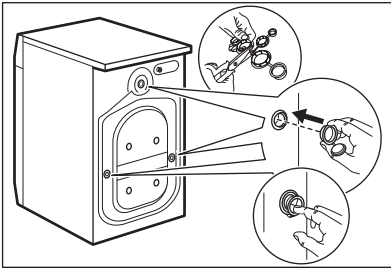

- i** Nous vous recommandons de conserver l'emballage et les boulons de transport en vue d'un éventuel déplacement de l'appareil.

## 5.2 Positionnement et mise de niveau

1. Placez l'appareil sur un sol plat et dur.

- i** Assurez-vous que la circulation de l'air sous l'appareil n'est pas entravée par des tapis. Veillez à ce que l'appareil ne touche pas le mur ni d'autres éléments.

2. Desserrez ou serrez les pieds jusqu'à ce que l'appareil soit de niveau.

- !** **AVERTISSEMENT!**  
Ne placez ni carton, ni bois, ni autre matériau sous les pieds de l'appareil pour le mettre de niveau.

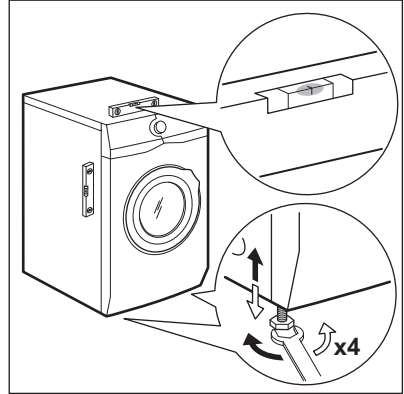

L'appareil doit être de niveau et stable.

- i** Une mise de niveau correcte évite les vibrations, le bruit ou des déplacements de l'appareil au cours de son fonctionnement.

- i** Lorsque l'appareil est installé sur un socle, utilisez l'accessoire indiqué dans le chapitre « Accessoires ». Lisez attentivement les notices fournies avec l'appareil et avec l'accessoire.

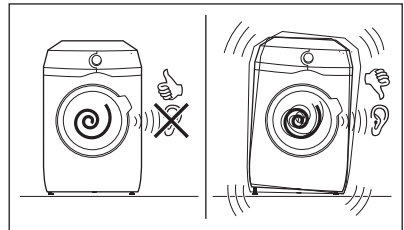

## 5.3 Kit de plaques de fixation

Si vous installez l'appareil sur un socle qui n'est pas un accessoire fourni par AEG, stabilisez l'appareil à l'aide des plaques de fixation. Cette pièce de rechange est disponible dans la boutique en ligne ou chez un revendeur agréé.

Lisez attentivement la notice fournie avec l'accessoire.

## 5.4 Tuyau d'arrivée d'eau

1. Raccordez le tuyau d'arrivée d'eau à l'arrière de l'appareil.
2. Placez-le vers la droite ou la gauche, en fonction de la position de votre robinet d'eau.

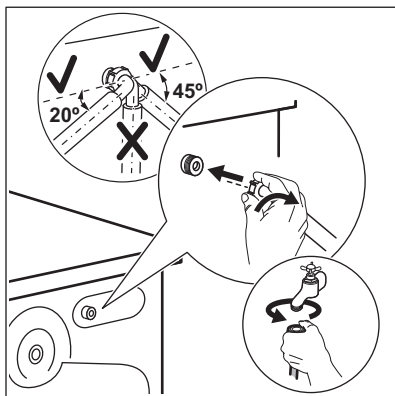

**i** Assurez-vous que le tuyau d'arrivée d'eau n'est pas en position verticale.

3. Si nécessaire, desserrez la bague de serrage pour bien la positionner.
4. Raccordez le tuyau d'arrivée d'eau à un robinet d'eau froide fileté (3/4 pouce).

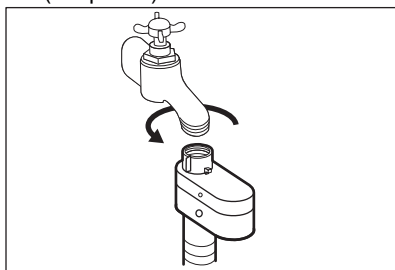

### AVERTISSEMENT!

L'arrivée d'eau ne doit pas dépasser 25 °C.



### ATTENTION!

Vérifiez que les raccords ne fuient pas.



N'utilisez pas de rallonge si les tuyaux d'arrivée d'eau sont trop courts. Contactez le service après-vente pour remplacer le tuyau d'alimentation.

## 5.5 Dispositif d'arrêt de l'eau

Le tuyau d'arrivée d'eau est équipé d'un dispositif de protection contre les dégâts des eaux. Si le tuyau devait se détériorer à cause d'une usure naturelle, ce dispositif bloquerait l'arrivée d'eau à l'appareil.

La partie rouge dans la fenêtre « A » témoigne de ce dysfonctionnement.

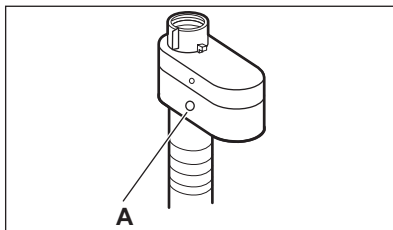

Dans ce cas, fermez le robinet d'arrivée d'eau et contactez le service après-vente agréé pour faire remplacer le tuyau.

## 5.6 Vidange de l'eau

Le tuyau de vidange doit être installé à une hauteur du sol comprise entre 60 et 100 cm.



La longueur maximale du tuyau de vidange est de 400 cm. Contactez le service après-vente agréé pour obtenir d'autres longueurs de tuyaux de vidange et des rallonges.

Il est possible de raccorder le tuyau de vidange de différentes façons :

1. Formez un U avec le tuyau de vidange et placez-le autour du guide de tuyau en plastique.

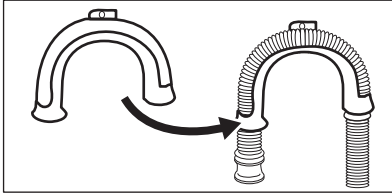

2. **Sur le bord d'un évier** : attachez le guide au robinet d'eau ou au mur.

**i** Veillez à ce que le guide de tuyau en plastique ne puisse pas se déplacer lors de la vidange de l'appareil.

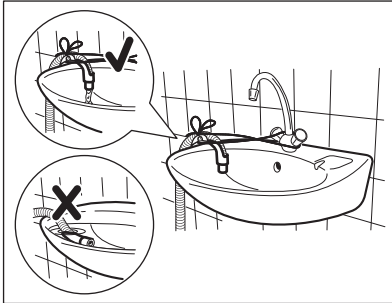

**i** Vérifiez que l'extrémité du tuyau de vidange n'est pas plongée dans l'eau. Il pourrait y avoir un reflux d'eau sale dans l'appareil.

3. **À une conduite fixe dotée d'une ventilation spéciale** : insérez directement le tuyau dans la conduite d'évacuation. Reportez-vous à l'illustration.

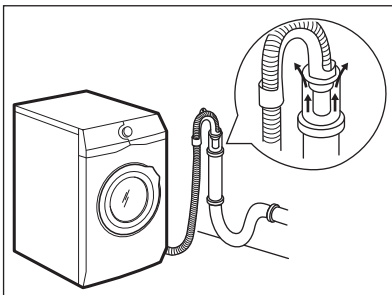

**i** L'extrémité du tuyau de vidange doit être ventilée en permanence, c'est-à-dire que le diamètre interne du conduit d'évacuation (minimum 38 mm - min. 1,5 po) doit être supérieur au diamètre externe du tuyau de vidange.

4. Si l'extrémité du tuyau de vidange ressemble à l'image, vous pouvez l'insérer directement dans la conduite fixe.

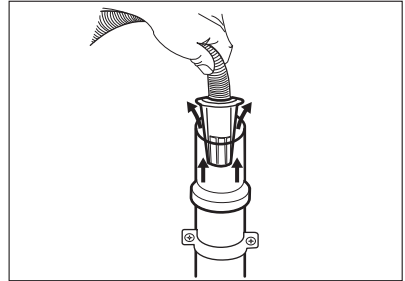

5. **Sans le guide de tuyau en plastique, vers un siphon d'évier** - Placez le tuyau de vidange dans le siphon et fixez-le avec une attache. Reportez-vous à l'illustration.

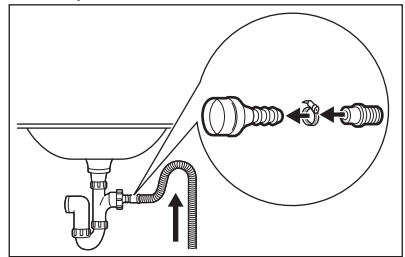

**i** Veillez à ce que le tuyau de vidange fasse une boucle afin d'éviter que des particules passent de l'évier à l'appareil.

6. Placez le tuyau **directement dans une conduite de vidange murale intégrée** et serrez-le avec une attache.

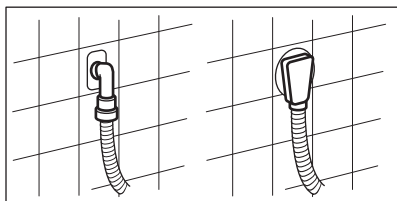

## 5.7 Raccordement électrique

À la fin de l'installation, vous pouvez brancher la fiche électrique à la prise secteur.

La plaque signalétique et le chapitre « Données techniques » indiquent les valeurs électriques nominales nécessaires. Assurez-vous qu'elles sont compatibles avec l'alimentation secteur.

Vérifiez que l'installation électrique de l'habitation peut supporter l'intensité absorbée par l'appareil, compte tenu des autres appareils électriques branchés.

**Branchez l'appareil sur une prise reliée à la terre.**

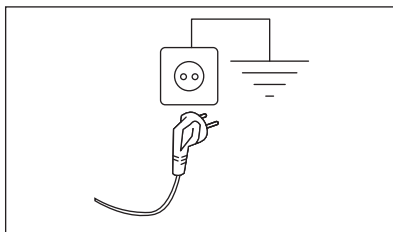

Une fois l'appareil installé, assurez-vous que le câble d'alimentation est facilement accessible.

Si une intervention électrique est nécessaire pour installer cet appareil, contactez notre service après-vente agréé.

Le fabricant décline toute responsabilité en cas de dommage ou blessure résultant du non-respect des consignes de sécurité mentionnées ci-dessus.

# 6. BANDEAU DE COMMANDE



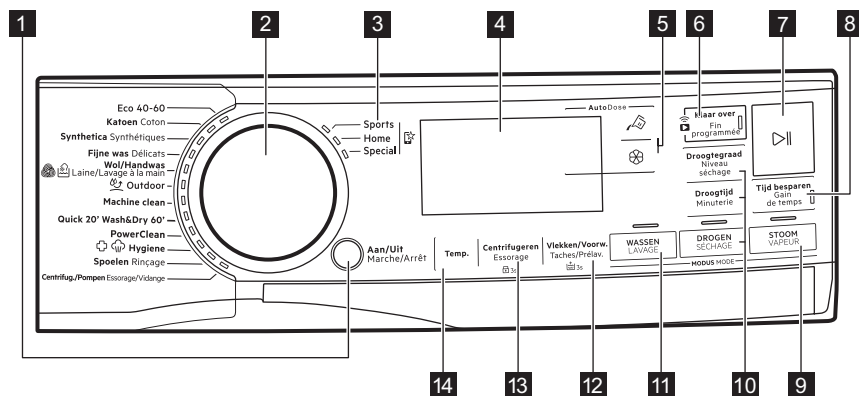



## 6.1 Description du bandeau de commande



Les options ne sont pas compatibles avec tous les programmes de lavage. Vérifiez la compatibilité entre les options et les programmes de lavage dans le paragraphe « compatibilité des options avec les programmes » se trouvant dans le chapitre « Programmes ». Une option peut en exclure une autre. Dans ce cas, l'appareil ne vous permet pas de sélectionner les options incompatibles.







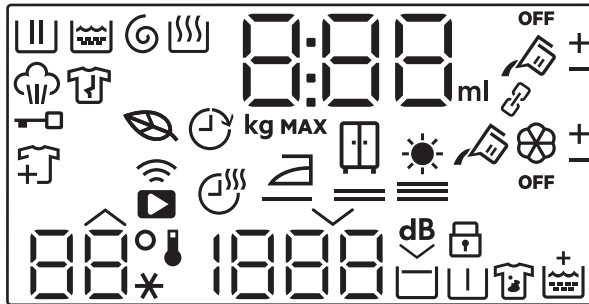

Veillez à ce que l'écran et les touches soient toujours propres et secs.



















- 1 Marche/Arrêt Touche
- 2 Sélecteur de programme
- 3 Programmes préférés 
- 4 Affichage
- 5 AutoDose Détergent liquide  et Touches tactiles Adoucissant textile 
- 6 Touche Fin programmée et touche Départ à distance 
- 7 Départ/Pause Touche tactile 
- 8 Gain de Temps Touche tactile
- 9 Touche du mode Vapeur
- 10 Mode Séchage, touches Minuterie et Niveau séchage
- 11 Touche du mode Lavage
- 12 Taches/Pré lavage Touche et option Rinçage plus permanente  3s
- 13 Essorage Touche et option Sécurité enfants permanente  3s
- 14 Température Touche tactile











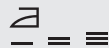

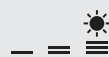



## 6.2 Affichage



	Voyant de phase de lavage. Il clignote au cours des phases de prélavage et de lavage.
	Voyant Phase de rinçage. Il clignote durant la phase de rinçage.
	Voyant des phases d'essorage et de vidange. Il clignote au cours des phases d'essorage et de vidange.
	Voyant de phase de séchage.
	Voyant de phase Vapeur.
	Voyant de phase anti-froissage (disponible via application uniquement).
	Voyant Porte verrouillée.
	Ajouter un indicateur de vêtements: il s'allume lorsque le programme démarre et l'utilisateur peut toujours mettre l'appareil en pause et ajouter du linge.
	Voyant du programme Eco : il s'allume lorsque le programme et les options sélectionnés ont un profil Eco.

	Voyant Fin programmée.
	Voyant Connexion à distance. Voyant Connexion Wi-Fi.
	L'indicateur digital peut afficher : <ul style="list-style-type: none"> <li>la durée du programme (<del>2</del>40 par ex. phase de lavage et/ou de séchage),</li> </ul> <p> La durée affichée lorsque le programme est sélectionné ne correspond pas à la durée effective et change après ProSense la phase.</p> <ul style="list-style-type: none"> <li>Charge maximale.</li> <li>Terminer à temps (par ex. 30' ou 2h).</li> <li>Fin du cycle ().</li> <li>Code d'alarme (par ex. E20).</li> <li>Voyant de quantité de lessive liquide et d'adoucissant :  . Reportez-vous au chapitre « La technologie AutoDose (Dosage automatique) ».</li> <li>En cas de fonctionnement avec l'application : ,  (point d'accès),  (mise à jour). Veuillez consulter le chapitre « Wi-Fi - Réglages de la connectivité ».</li> </ul>
	Voyant de Charge maximale. La valeur est affichée pendant trois secondes après la sélection du programme, alternée avec la durée du cycle.
	Voyant de poids du linge. Le voyant <b>kg</b> clignote lors de l'estimation de la charge de linge (reportez-vous au paragraphe « Détection de la charge ProSense System »).
<b>MAX</b>	Voyant de charge maximale. Il clignote si la charge de linge dépasse la charge déclarée.
	AutoDose voyant du réservoir de lessive liquide. Lorsqu'il s'allume, l'appareil dose automatiquement la lessive.
	Ces voyants apparaissent à côté de  et  lorsque le dosage automatique de la quantité de lessive ou d'adoucissant est réduit ou augmenté.
<b>OFF</b>	AutoDose voyant de statut. Il s'allume lorsque la fonction AutoDose pour les additifs est désactivée.
	Ces indicateurs apparaissent lorsque vous réglez le dosage automatique en lessive ou en assouplissant. (Reportez-vous au chapitre « La AutoDose technologie (dosage automatique) »)

**Les voyants des options peuvent uniquement être téléchargés depuis l'application**

	Indicateur Temps de séchage.
	Voyant Prêt à repasser.
	Voyant Prêt à ranger.
	Voyant Séchage +.
	Voyant de mode couplé. Il s'allume lorsque les deux réservoirs AutoDose sont reliés et remplis avec le même détergent. La fonction AutoDose pour l'assouplissant est désactivée : le voyant  disparaît et l'affichage indique deux symboles de réservoirs de lessive liquide  .
	Ces voyants apparaissent à côté de  et  lorsque le dosage automatique de la quantité de lessive ou d'adoucissant est réduit ou augmenté.
	La zone Température : Indicateur de température Voyant d'eau froide
	La zone d'essorage : Voyant de vitesse d'essorage Voyant Sans essorage. La phase d'essorage est désactivée.
	Voyant Extra silence.
	Voyant Arrêt cuve pleine.
	Voyant Sécurité enfants.
	Voyant Prélavage.
	Voyant Détachage.
	Voyant Rinçage Plus.

## 7. MANETTES ET TOUCHES

### 7.1 Marche/Arrêt

Appuyez sur cette touche pendant quelques secondes pour allumer et éteindre l'appareil. Deux signaux sonores différents retentissent lorsque vous allumez ou éteignez l'appareil.

La fonction Veille éteint automatiquement l'appareil pour réduire la consommation d'énergie. Par conséquent, dans certains cas, il se peut que vous deviez le rallumer.

Pour des précisions, reportez-vous au paragraphe « Veille » du chapitre « Utilisation quotidienne ».

### 7.2 Sélecteur de programme

En tournant le sélecteur de programme, vous pouvez sélectionner le programme souhaité.

### 7.3 Programmes préférés

Ces positions de sélecteur sont disponibles une fois l'appareil connecté au Wi-Fi.

Les programmes préférés peuvent être définis et enregistrés via l'application uniquement en choisissant parmi les programmes disponibles qui sont divisés en trois catégories indiquées sur le bandeau de commande.

Une fois que les programmes préférés ont été sélectionnés, vous pouvez les sélectionner via l'application ou en tournant le sélecteur de programme dans la position appropriée : le voyant correspondant s'allume et les informations affichées sont mises à jour en conséquence.



Les programmes favoris peuvent être annulés via la commande App associée ou en appuyant sur la combinaison de touches Factory Default.

### 7.4 Introduction





Les options/fonctions ne sont pas compatibles avec tous les programmes de lavage. Vérifiez la compatibilité entre les options/fonctions et les programmes de lavage dans le « Tableau des programmes ». Une option/fonction peut en exclure une autre. Dans ce cas, l'appareil ne vous permet pas de sélectionner les options/fonctions incompatibles. Veillez à ce que l'écran et les touches soient toujours propres et secs.

### 7.5 AutoDose Détergent

#### liquide et adoucissant

Grâce à ces boutons, vous pouvez :

-  : activez et désactivez le chargement automatique du détergent.
-  : activez et désactivez le chargement automatique de l'adoucissant.



Pour plus de détails, reportez-vous au chapitre « La technologie AutoDose (dosage automatique) ».

### 7.6 Fin programmée



Définissez cette option sur la dernière après la sélection du programme et d'autres options, sinon elle peut être annulée si vous modifiez certains paramètres.



Cette option permet de choisir l'heure de fin d'un programme. La fin du programme peut être reportée d'une heure à chaque pression de touche jusqu'à 24 heures maximum.



L'affichage indique la durée normale du programme avec l'heure de fin du

programme (exprimée en heures 0h). La durée minimale sélectionnable correspond à l'heure arrondie au-dessus de la durée maximale d'un programme (par exemple, si la durée du cycle dure 3 :15 heures, la durée minimale sélectionnable sera de 4h).



## Départ à distance

Pour l'activer :

1. Appuyez sur la touche Fin programmée . Le voyant de transmission à distance  commence à clignoter.
2. Appuyez sur la touche Départ/Pause  **dans les 3 secondes** pour confirmer. Le symbole associé  apparaît fixe à l'écran et la porte est verrouillée.

 Si vous sélectionnez un programme via l'application et qu'il ne correspond pas à la position de la manette, le  texte apparaît en alternance avec la durée du programme.



Le départ à distance peut être désactivé de différentes manières :

- **avant** le début du cycle : appuyez sur cette touche, puis appuyez sur la touche Départ/Pause  **dans les 3 secondes** : la porte est déverrouillée ;
- **après** le début du cycle : appuyez sur la touche Départ/Pause , (la porte est déverrouillée) puis appuyez sur cette touche ;
- mettez à l'arrêt puis de nouveau en fonctionnement l'appareil ;
- à la fin du cycle, lorsque la porte est déverrouillée.

## 7.7 Départ à distance

Une simple pression sur cette touche active la fonction Démarrage à distance qui vous permet de démarrer, de mettre en pause et d'arrêter l'appareil à distance.

Le voyant correspondant s'allume et l'icône correspondante apparaît à l'écran.

 Si vous sélectionnez un programme via l'application et qu'il ne correspond pas à la position de la manette, le  texte apparaît en alternance avec la durée du programme.

Appuyez sur ce bouton et maintenez-le enfoncé plus longtemps pour fournir deux autres fonctions :

- maintenez-le enfoncé pendant 3 secondes tant qu'un clic retentit : le Wi-Fi est activé et désactivé.
- maintenez-le enfoncé pendant 10 secondes tant qu'un double bip retentit et  apparaît à l'écran : pour réinitialiser les informations d'identification du réseau.

## 7.8 Départ/Pause

Appuyez sur la touche Départ/Pause  pour démarrer l'appareil, le mettre en pause ou interrompre un programme en cours.

## 7.9 Gain de Temps

Cette option vous permet de diminuer la durée d'un programme.

- Si votre linge est normalement ou légèrement sale, il est préférable de réduire la durée du programme de lavage. Appuyez **une fois** sur cette touche pour diminuer la durée.
- Si la charge est petite, appuyez **deux fois** sur cette touche pour sélectionner un programme extra court.

Dans ce cas, la température de 95 °C n'est pas sélectionnable.

Le voyant de la touche est allumé et la durée du programme réglée s'affiche.

 Cette option peut également être utilisée pour diminuer la durée du mode vapeur.

## 7.10 Température

Lorsque vous sélectionnez un programme de lavage, l'appareil propose automatiquement une température par défaut.

Appuyez à plusieurs reprises sur cette touche jusqu'à ce que la température souhaitée s'affiche.

Lorsque les indicateurs ✖ et -- s'affichent, l'appareil ne chauffe pas l'eau.

## 7.11 Essorage

Lorsque vous sélectionnez un programme, l'appareil règle automatiquement la vitesse d'essorage maximale.

Appuyez à plusieurs reprises sur cette touche pour :

- **Modifier la vitesse d'essorage.**



Seules les vitesses disponibles pour le programme sélectionné s'affichent.

- **Activer l'option Arrêt cuve pleine.**  
L'eau du dernier rinçage n'est pas évacuée pour éviter que le linge ne se froisse. Le programme de lavage se termine avec de l'eau dans le tambour et l'essorage final n'est pas effectué.

L'indicateur  s'affiche.

Le tambour tourne régulièrement pour réduire le froissage.

Le hublot reste verrouillé. Le tambour tourne régulièrement pour réduire le froissage. Vous devez vidanger l'eau pour déverrouiller la porte.

Appuyez Départ/Pause sur la touche  : l'appareil effectue une phase d'essorage et vidange l'eau.

- **Activer l'option Extra silence.**  
Toutes les phases d'essorage (intermédiaire et final) sont supprimées et le programme se termine avec de l'eau dans le tambour. Cela réduit le froissage du linge.  
Ce programme étant très silencieux, il peut être utilisé de façon optimale la nuit, aux heures creuses, lorsque les tarifs de l'électricité sont plus bas.

Certains programmes utilisent plus d'eau pour le rinçage.

L'indicateur  s'affiche. Le hublot reste verrouillé. Le tambour tourne régulièrement pour réduire le froissage. Vous devez vidanger l'eau pour déverrouiller la porte.

Appuyez sur la touche Départ/Pause : l'appareil effectue uniquement la phase de vidange.

- **Sans essorage -- --.**  
Sélectionnez cette option pour éliminer toutes les phases d'essorage. L'indicateur s'affiche -- --. L'appareil effectue la seule phase de vidange du programme de lavage sélectionné. Sélectionnez cette option pour les tissus très délicats. Certains programmes de lavage utilisent une quantité d'eau plus importante lors de la phase de rinçage.







L'appareil vidange l'eau automatiquement au bout d'environ 18 heures.

## 7.12 Taches/Prélavage

Appuyez à plusieurs reprises sur cette touche pour activer une des options ou les deux.

Le voyant correspondant s'affiche.

-  **Taches**  
En choisissant cette option, le voyant  apparaît près du symbole de lessive  et l'appareil se charge automatiquement de doser une quantité supplémentaire de lessive après activation du compartiment à lessive automatique.  
Si le compartiment à lessive automatique est désactivé, on peut utiliser cette option de la même façon que pour les appareils traditionnels, en remplissant de lessive ou d'adouçissant le compartiment manuel.

-  Si vous appuyez sur la touche du réservoir de lessive alors que l'option Taches est active, la fonction AutoDose est désactivée, mais l'option Taches reste active en mode manuel.

-  **Pré-lavage**

Utilisez cette option pour ajouter une phase de pré-lavage à 30 °C avant la phase de lavage.

Cette option est recommandée pour le linge très sale, tout particulièrement s'il contient du sable, de la poussière, de la boue ou d'autres particules solides.

-  Si la phase de pré-lavage est sélectionnée pendant que l'option AutoDose est active, l'appareil dosera automatiquement la lessive. Après avoir désactivé AutoDose, versez le détergent/l'additif dans une boule doseuse et posez-la dans le tambour.

-  Cette option permet de prolonger la durée du programme.

## 7.13 Mode Lavage

Lorsque l'appareil est en fonctionnement, le voyant correspondant à cette touche s'allume pour indiquer qu'un cycle de lavage est en cours.

-  Si vous appuyez sur cette touche lorsque le mode séchage ou vapeur est actif, le cycle revient en mode lavage seul. De cette façon, vous pouvez annuler le mode séchage et vapeur pendant le réglage, ou le mode séchage si vous mettez le cycle en pause avant le début de la phase de séchage.

## 7.14 Mode Séchage

Appuyez une **fois** sur cette touche pour ajouter une phase de séchage à la fin de la phase de lavage. Les deux voyants Lavage et Séchage s'allument.

Appuyez **deux fois** sur cette touche pour effectuer une phase de séchage uniquement. Seul le mode Séchage est allumé.

-  Pour revenir au mode lavage uniquement, appuyez sur Lavage pendant le réglage ou lorsque vous mettez le cycle en pause avant le début de la phase de séchage.

## 7.15 Minuterie

Dans le programme pour lequel il est disponible, appuyez sur cette touche pour régler l'heure à laquelle le linge doit être séché (reportez-vous au tableau « Séchage programmé »). La valeur réglée s'affiche.

Vous avez déjà réglé le mode séchage.





À chaque fois que vous appuyez sur cette touche, la durée augmente de 5 minutes.

-  Vous ne pouvez pas régler toutes les valeurs de durée pour différents types de textiles.

## 7.16 Niveau séchage

Activez d'abord le mode séchage à l'aide de la touche correspondante, puis appuyez sur cette touche pour régler l'un des 3 niveaux de séchage automatiques proposés par l'appareil.

Le voyant correspondant au degré de séchage s'affiche :

-  =  **Prêt à repasser** : linge à repasser.
-  =  **Prêt à ranger** : linge à ranger dans l'armoire.

-  **Extra sec** : linge à sécher complètement.

 Certains degrés de séchage automatiques ne peuvent pas être sélectionnés avec tous les types de textiles.

## 7.17 Mode Vapeur

Le mode Vapeur peut être utilisé pour défroisser et aérer les vêtements (comme les cotons, les synthétiques, les tissus mixtes, y compris les tissus délicats) qui ont juste besoin d'être rafraîchis en 25 minutes en évitant le lavage.

Les fibres des textiles sont détendues et le repassage devient donc plus simple. Une fois le cycle terminé, sortez rapidement le linge du tambour. La charge maximale recommandée est de 1 kg.

L'indicateur  clignote sur l'affichage durant la phase vapeur.

La durée du cycle peut être réduite à 15 minutes grâce à l'option Gain de Temps.

**NE PAS** sélectionner ce mode pour ce type d'articles :

- Linge non adapté au sèche-linge.
- Articles portant une étiquette « Séchage à sec uniquement ».

 N'utilisez aucun produit de lavage !  
Le mode Vapeur n'élimine pas les odeurs prononcées et n'effectuent aucun cycle hygiénique.  
Après le traitement à la vapeur, le linge peut être humide. Suspendez les articles pendant quelques minutes..

## Le parfum ( AEG Steam Fragrance)

Le AEG Steam Fragrance vous permet de rafraîchir même vos vêtements délicats, en éliminant les plis et en ajoutant de la fraîcheur grâce à un doux parfum développé exclusivement par **AEG**. En rafraîchissant vos vêtements avec de la vapeur, plutôt qu'en effectuant des cycles de lavage complets, vous conserverez plus longtemps l'aspect et la sensation de neuf de vos vêtements. Vous pouvez même utiliser le parfum en toute sécurité avec les programmes Cachemire et Vapeur, s'ils sont disponibles, pour les tissus délicats comme le cachemire et la laine. Lorsque vous traitez une charge plus petite, réduisez le dosage du parfum et la durée du cycle : en seulement quinze minutes, vos vêtements retrouveront cette sensation de « fraîchement lavés ».

Lisez attentivement les instructions fournies avec le parfum.

### VEILLEZ À NE PAS :

- sécher en machine les vêtements lavés avec le parfum. L'odeur s'évaporerait.
- utiliser le parfum pour d'autres usages que ceux décrits ici.
- utiliser le parfum sur des vêtements neufs. Les vêtements neufs peuvent contenir des résidus de produits de finition qui sont incompatibles avec le parfum.

 Le parfum est disponible sur la boutique en ligne **AEG** ou chez un revendeur agréé.



## 8. RÉGLAGES

### 8.1 Introduction

-  En appuyant sur une combinaison de touches, **ne pas incliner** vos doigts vers le bas. Les capteurs des touches situées en-dessous sont sensibles et peuvent interférer avec votre choix.

### 8.2 Signaux sonores

Cet appareil est doté de signaux sonores différents qui se déclenchent lorsque :

- Vous mettez en fonctionnement l'appareil (signal court spécial).
- Vous mettez à l'arrêt l'appareil (signal court spécial).
- Vous appuyez sur une touche (clic).
- Vous avez effectué une mauvaise sélection (3 signaux courts).
- Le programme est terminé (suite de signaux pendant environ 2 minutes).
- L'appareil présente une anomalie de fonctionnement (suite de signaux courts pendant environ 5 minutes).

Pour **activer/désactiver** cette option, maintenez la Séchage touche enfoncée jusqu'à ce qu'un bip ou un double bip retentisse.

-  Si vous désactivez cette fonction, les signaux sonores cessent d'apparaître à la fin du programme uniquement.

### 8.3 Sécurité enfant

Avec cette option, vous pouvez empêcher les enfants de jouer avec le bandeau de commande.

Pour **activer/désactiver** cette option, maintenez la touche enfoncée jusqu'à ce que Essorage  **apparaisse/disparaisse** sur l'affichage.

Après avoir éteint l'appareil, cette option restera sélectionnée par défaut.

### 8.4 Rinçage plus permanent



Cette fonction vous permet d'ajouter un rinçage supplémentaire lorsque vous sélectionnez un nouveau programme.



Pour **activer/désactiver** cette option, maintenez la touche Taches/Prélavage  pendant 3 secondes jusqu'à ce que le voyant **s'allume/s'éteint** sur l'affichage.

Lorsqu'il est allumé, l'appareil active cette option par défaut après avoir désactivé ou changé/réinitialisé le programme.

-  Cette option rallonge la durée du programme.

## 9. AVANT LA PREMIÈRE UTILISATION

-  Durant l'installation ou avant la première utilisation, vous constaterez peut-être la présence d'un peu d'eau dans l'appareil. De l'eau résiduelle peut rester dans l'appareil à la suite d'un test fonctionnel effectué en usine pour garantir que l'appareil est en parfait état de fonctionnement et que vous n'aurez aucun problème au moment de l'achat.

1. Assurez-vous d'avoir retiré tous les boulons de transport de l'appareil.
2. Assurez-vous que l'alimentation électrique fonctionne et que le robinet d'eau est ouvert.
3. Assurez-vous de remplir les réservoirs AutoDose avec de la lessive liquide  et de l'assouplissant . Reportez-vous au paragraphe « Réglages de base AutoDose » du chapitre « La technologie AutoDose ».

4. Versez 2 litres d'eau dans le tambour.  
Cela active le système de vidange.
5. Sélectionnez et faites démarrer, à vide, un programme pour le coton à

la température la plus élevée possible.

Cela élimine toute salissure éventuelle du tambour et de la cuve.

## 10. LA TECHNOLOGIE AUTODOSE (DOSAGE AUTOMATIQUE)

**i** Lisez attentivement ce chapitre.

### 10.1 Introduction

Utiliser la bonne dose de lessive et d'assouplissant permet de mieux prendre soin du linge, et garantit de bonnes performances de lavage.

Utiliser trop de lessive endommage les vêtements ; en utiliser trop peu ne garantit pas de bonnes performances de lavage.

Cet appareil est doté d'un système de dosage automatique capable de libérer la quantité de lessive et d'assouplissant idéale pour préserver l'intégrité du tissu et la vivacité des couleurs.

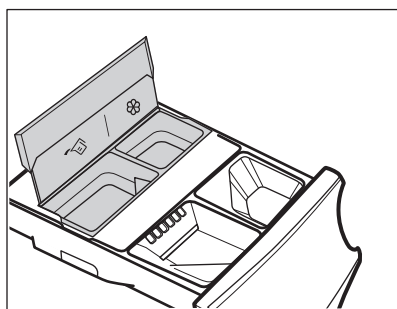





 AutoDose réservoir de détergent liquide.

 Réservoir d'assouplissant AutoDose.

**L'appareil est pré-réglé par l'usine pour correspondre à la plupart des habitudes des consommateurs.**

Une fois le programme lancé, l'appareil libère automatiquement la bonne quantité de lessive et d'assouplissant en fonction de la charge de linge réelle, si

AutoDose les indicateurs  et/ou  sont affichés.

**i** Dans certains programmes, AutoDose est désactivé (les voyants  et/ou ne  sont pas affichés et l'affichage indique **OFF**) car certains vêtements nécessitent une lessive ou des traitements spéciaux. Si tel est le cas, versez la lessive et les autres produits de traitement dans le compartiment de remplissage manuel approprié. Veuillez vous reporter au paragraphe « AutoDose et compatibilité des options avec les programmes » dans le chapitre « Programmes ».

**i** De plus amples explications sur AutoDose et l'activation des réglages avancés sont disponibles en téléchargeant l'application.

### 10.2 Distributeur de lessive avec AutoDose réservoirs et compartiments manuels

**i** Lorsque vous utilisez de la lessive et n'importe quel autre type de traitement, suivez toujours les instructions figurant sur l'emballage du produit. Dans tous les cas, nous vous recommandons de ne pas dépasser le niveau maximal indiqué sur chaque compartiment (**MAX**).

Si les deux AutoDose réservoirs sont activés dans le programme sélectionné, la lessive liquide et l'assouplissant sont automatiquement chargés.

Si l'un des AutoDose réservoirs ou les deux sont désactivés (OFF) pour le programme sélectionné, versez à la main le ou les produits dans le bon compartiment.

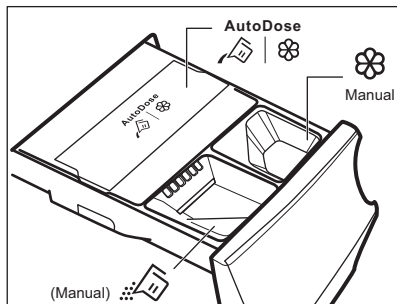

- AutoDose réservoirs pour lessive liquide et adoucissant .



**AVERTISSEMENT!**  
Ne mettez pas de détergent en poudre dans le AutoDose compartiment.

- Compartiment manuel pour la phase de lavage : **poudre ou détergent liquide.**



Si vous utilisez un détergent liquide, assurez-vous que le **bac spécial pour le détergent liquide** est inséré. Reportez-vous au paragraphe « Remplissage manuel du produit de lavage et des additifs » dans ce chapitre. Le bac pour la lessive liquide se trouve à l'intérieur du tambour.

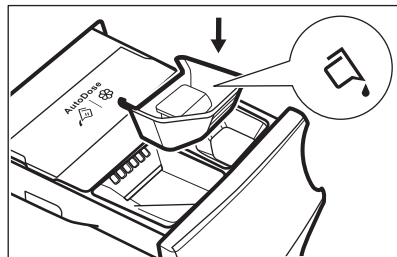

- **Manuel** Compartiment manuel pour **additifs** liquides (adoucissant, conditionneur, amidon).
- **MAX** Niveau maximal pour la quantité de détergent/d'additifs.

### 10.3 AutoDoseréglages de base

Les doses prédéfinies en usine pour une charge importante sont de 90 ml pour le réservoir de lessive et de 25 ml pour le réservoir d'assouplissant : il s'agit de la configuration optimale pour répondre à la majorité des conditions d'utilisation. L'appareil utilisera ces réglages pour calculer le dosage précis de chaque lavage en fonction du volume de la charge.

Cependant, dans des conditions extrêmes (eau très douce ou très dure) et pour un type de lessive particulier (comme une lessive très compacte), nous vous recommandons d'ajuster les dosages prédéfinis en suivant les indications inscrites sur l'emballage de la lessive ou de l'assouplissant : par exemple, si vous utilisez une lessive très compacte, le dosage prédéfini doit être réduit considérablement.

Si les résultats de lavage ne sont pas satisfaisants ou s'il y a trop de mousse durant le lavage, il se peut que vous deviez changer le réglage d'usine. Lisez le paragraphe « AutoDose Mode de configuration » pour savoir comment changer les réglages de base, mais auparavant :

1. **Identifiez le niveau de dureté de l'eau.**

Consultez le niveau de dureté de l'eau dans votre région. Les niveaux sont généralement indiqués comme suit : douce, moyenne et dure. Si nécessaire, contactez votre compagnie des eaux pour connaître la dureté de l'eau de votre région.

## 2. Identifiez le dosage en lessive personnalisé.

Consultez l'étiquette sur l'emballage de la lessive/de l'assouplissant conseillant la quantité à utiliser. La quantité suggérée est la combinaison de trois facteurs différents :

- Niveau de dureté de l'eau (voir le tableau suivant) ;
- Un degré de salissure normal du linge ;
- La capacité nominale de l'appareil (par ex. capacité de charge maximale de 10.0 kg). Si la capacité nominale inscrite sur le récipient du produit se rapporte à des appareils de capacité inférieure, le dosage personnalisé doit être augmenté.

Niveaux de dureté de l'eau

Degrés	Plage de dureté de l'eau				
	°f <sup>1)</sup>	°d <sup>2)</sup>	°e <sup>3)</sup>	mmol/l	ppm
Douce	<15	<8	<10	<1.4	<140
Moyenne <sup>4)</sup>	15 - 25	8 - 14	0 - 17	1.5 - 2.5	150 - 250
Dure	>25	>14	>17	>2.5	>250

1) degrés français

2) degrés allemands

3) degrés anglais

4) Réglages d'usine, capables de répondre à la plupart des conditions d'utilisation.

## 10.4 AutoDose mode de configuration



Entrez dans AutoDose le mode de configuration avant de procéder au réglage d'un programme. Le mode de configuration peut annuler les réglages temporaires.

1. Appuyez sur Marche/Arrêt pendant quelques secondes pour activer l'appareil.
2. Attendez environ 10 secondes que l'appareil effectue les vérifications internes.
3. Pour passer en mode configuration, maintenez les Température et Essorage touches et enfoncées simultanément pendant quelques secondes jusqu'à ce que SET les voyants clignotants du réservoir de détergent et du réservoir

d'adoucisseur  s'affichent. Au bout de 10 secondes sans interagir avec le bandeau de commande, l'appareil quitte le mode de configuration.

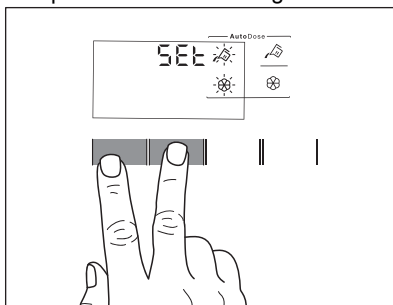

4. Appuyez sur les touches correspondant aux réservoirs pour activer et désactiver la fonction. OFF s'affiche lorsqu'un réservoir est désactivé ou le voyant du réservoir s'affiche lorsqu'il est activé.

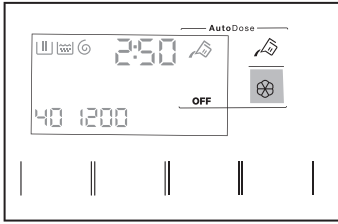

5. Pour régler le dosage de base, appuyez sur les touches correspondant aux réservoirs jusqu'à ce que le dosage de produit de lavage et deux flèches s'affichent en bas de l'écran. Appuyez sur la Température touche à plusieurs reprises pour diminuer le dosage et sur la Essorage touche pour l'augmenter : l'incrément minimum est de 1 ml (à chaque étape) ou 10 ml (lorsque la touche est maintenue enfoncée).

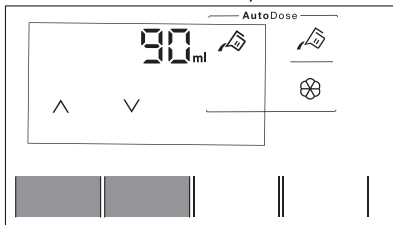

6. Au bout d'environ 10 secondes, l'affichage revient à l'écran d'informations du programme ou maintenez les touches Température et Essorage enfoncées simultanément pour quitter ce mode immédiatement.

## 10.5 Ajout du produit de lavage et des additifs dans le système AutoDose

- i** Veuillez lire le paragraphe « Détergents et autres additifs » du chapitre « Conseils ».
- i** Nous vous recommandons de ne pas dépasser le niveau maximal indiqué (**MAX**).

1. Ouvrez le distributeur de produit de lavage.

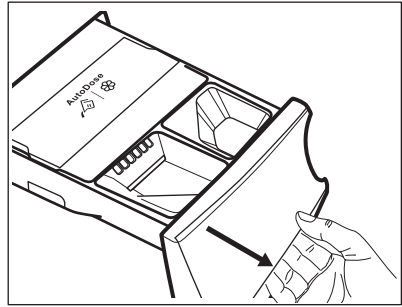

2. Soulevez le couvercle du compartiment AutoDose.

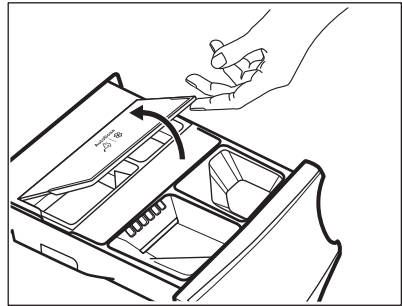

3. Versez doucement de la lessive liquide uniquement dans le réservoir de lessive AutoDose. Remplissez-le jusqu'au repère maximal **MAX**.

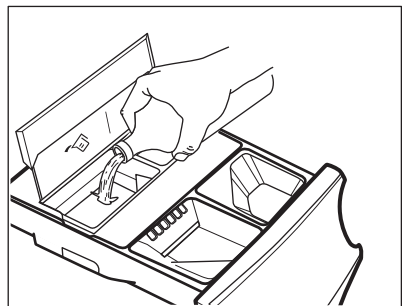

4. Versez doucement un assouplissant liquide uniquement dans le réservoir d'assouplissant AutoDose. Remplissez-le jusqu'au repère maximal **MAX**.

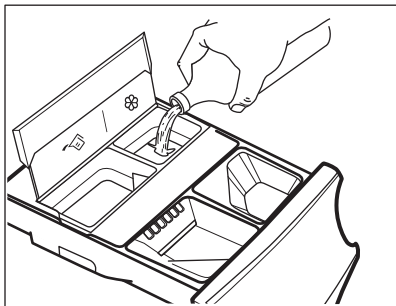

5. Abaissez le couvercle du compartiment AutoDose.

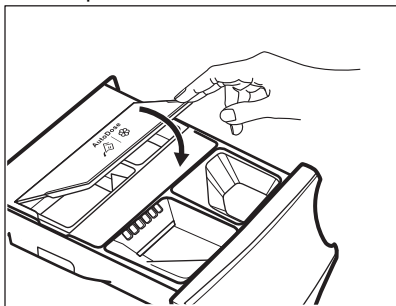

6. Refermez doucement le distributeur de produit de lavage, jusqu'à sentir un déclic.

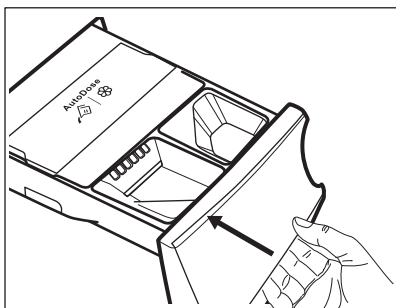

## 10.6 AutoDose indication niveau bas



Ne remplissez pas les réservoirs AutoDose tant que l'appareil ne vous indique pas que l'un des réservoirs, ou les deux, sont vides.

Lorsque le niveau de détergent dans le réservoir activé est bas, l'indicateur

correspondant clignote lentement et en continu sur l'affichage.

Il cesse de clignoter lorsque le compartiment est rempli.

Si le réservoir n'est pas rempli au démarrage d'un programme, l'indicateur cesse de clignoter et reste allumé en continu. Une fois le programme terminé, il recommence à clignoter.

Sauf si AutoDose est désactivé, si un compartiment présente un niveau bas, le dosage défini pour ce compartiment s'affiche pendant quelques secondes à chaque ouverture du bac, pour vous rappeler qu'un remplissage est nécessaire.

Si le niveau est bas dans les deux réservoirs, les deux indicateurs clignotent, mais seul le dosage défini pour la lessive s'affiche.



Si les réservoirs sont remplis avant la première mise en marche de l'appareil, le voyant AutoDose ne clignotera pas.



### ATTENTION!

Les réservoirs doivent être remplis avec la même marque et le même type de lessive/assouplissant/additif que ceux utilisés précédemment. Si ce n'est pas le cas, nettoyez les réservoirs avant de les remplir.

## 10.7 Passer du AutoDose au dosage manuel

Il est possible de désactiver la fonction AutoDose pour un réservoir ou les deux en appuyant sur la touche correspondante.

Exemple :

- Pour désactiver le réservoir Assouplissant, appuyez sur la touche Adoucissant  jusqu'à ce que **OFF** s'affiche.

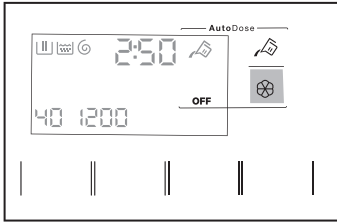

- Si vous devez utiliser une lessive différente de celle déjà présente dans les réservoirs AutoDose, vous pouvez désactiver le réservoir Lessive en appuyant sur la touche Lessive jusqu'à ce que **OFF** s'affiche.

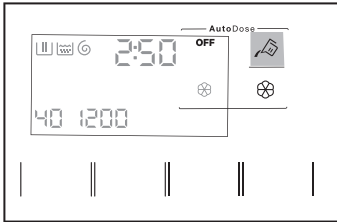

## 10.8 Désactivation de AutoDose

Si vous préférez utiliser les compartiments de remplissage manuel comme choix par défaut, vous pouvez désactiver complètement les réservoirs AutoDose.

Une fois dans le mode de configuration AutoDose en appuyant sur les touches Température et Essorage :

1. Appuyez sur la touche Lessive ou Adoucissant jusqu'à ce que **OFF** s'affiche : la fonction AutoDose est complètement exclue pour le réservoir correspondant ou les deux.

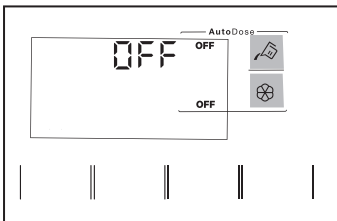

2. Au bout d'environ 10 secondes, l'écran d'information du programme s'affiche de nouveau.

## 10.9 Remplissage manuel du produit de lavage et des additifs

Il se peut que vous deviez utiliser une lessive ou un assouplissant différents de ceux utilisés dans les réservoirs AutoDose. Tout d'abord, assurez-vous que les réservoirs AutoDose sont désactivés, puis versez la lessive et/ou les autres traitements dans les compartiments à remplissage manuel.

- i** Ne dépassez pas le niveau maximal indiqué (**MAX**).

1. Ouvrez le distributeur de produit de lavage.

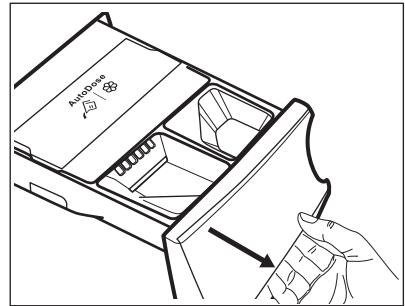

2. Versez le produit de lavage en poudre dans le compartiment. En cas d'utilisation d'un produit de lavage liquide, reportez-vous au chapitre « Remplissage manuel du produit de lavage liquide ».

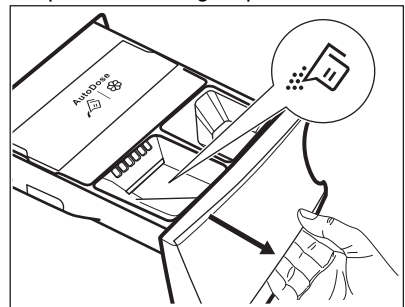

3. Si vous souhaitez en utiliser, versez l'assouplissant dans le compartiment



Manual

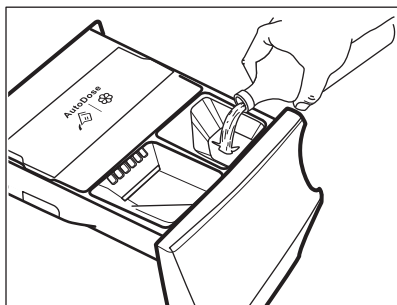

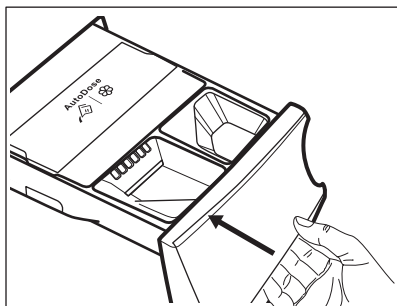

4. Refermez doucement le distributeur de produit de lavage, jusqu'à sentir un déclic.

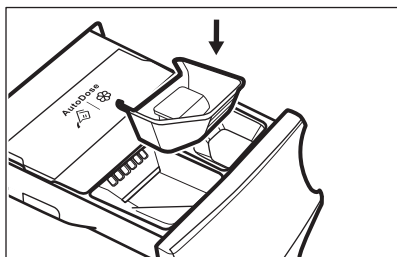

### Remplissage manuel du produit de lavage liquide

1. Insérez le compartiment réservé à la lessive liquide.



2. Versez le produit de lavage liquide dans le compartiment .

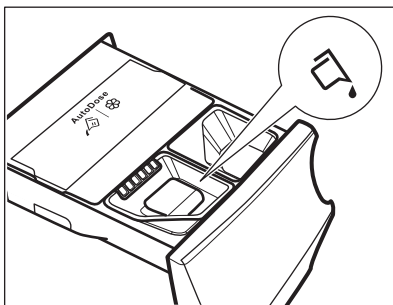

3. Refermez doucement le distributeur de produit de lavage, jusqu'à sentir un déclic.

**i** Si vous n'utilisez pas la machine pendant 4 semaines ou plus alors que les réservoirs sont pleins, la lessive/ l'assouplissant peuvent devenir visqueux ou sécher. Il est nécessaire de nettoyer le bac comme indiqué dans le chapitre « Entretien et nettoyage ».

### 10.10 Voyant bac ouvert

Lorsqu'un programme est en cours, le bac à détergent doit toujours être fermé.

Un capteur situé dans le bac détecte si le bac est ouvert (ou mal fermé) lorsque le programme est en cours. Dans ce cas, l'appareil se met immédiatement en pause.

Si vous appuyez sur la touche Départ/ Pause , un signal sonore d'erreur est émis, tout ce que contient l'affichage disparaît, à l'exception des voyants AutoDose qui restent allumés pendant quelques secondes. Ensuite, l'affichage repasse au précédent mode Pause.

Cela se produit même si l'utilisateur a désactivé la fonction AutoDose.

Pour relancer le programme, assurez-vous que le bac est correctement fermé et appuyez sur la touche Départ/Pause .



# 11. PROGRAMMES

## 11.1 Applications et programmes cachés supplémentaires My AEG Care

L'application My AEG Care vous offre **une large gamme de programmes cachés supplémentaires**. Connectez l'appareil à My AEG Care et vous pourrez choisir le programme qui correspond le mieux à vos besoins.

Vous pouvez également mémoriser tous les cycles masqués dans les positions de programme préféré . Pour sélectionner le programme directement à partir de l'appareil, reportez-vous au paragraphe « Programme préférés » du chapitre « Manettes et touches ».



Les noms des programmes sont susceptibles d'être modifiés sans préavis en fonction des exigences du marché.



Dans l'application, vous trouverez une description complète de chaque programme.

Sport	Draps	Bébé	Repassage Facile
Sport	Duvet	Denim	Anti-allergie
Doudounes	Serviettes	Lin	Rapide 1 pièce
Foot/Rugby	Poils d'animaux	Chemises	
Ski		Vapeur Cashmere	
Chaussures de sport			

## 11.2 Tableau des programmes

Programme Température par défaut Plage de températures	Vitesse d'essorage de référence Plage de vitesses d'essorage	Charge maximale	Description du programme
Eco 40-60 (uniquement mode Lavage) 40 °C <sup>1)</sup>	1600 tr/min 1600 tr/min - 400 tr/min	10.0 kg	<b>Coton blanc et coton grand teint.</b> Articles normalement sales.
Eco 40-60 + Niveau Prêt à ranger (mode Lavage et séchage) 40 °C <sup>2)</sup>	1600 tr/min 1600 tr/min - 1000 tr/min	6.0 kg	

Programme Température par défaut Plage de tempé- ratures	Vitesse d'es- sorage de référence Plage de vi- tesses d'es- sorage	Charge maximale	Description du programme
Eco 40-60 + Ni- veau Prêt à Ran- ger (mode Sécha- ge simple)	-	6.0 kg	<b>Coton blanc et coton grand teint.</b>
Coton 40 °C 95 °C - Froid	1600 tr/min 1600 tr/min - 400 tr/min	10.0 kg	<b>Coton blanc et couleurs.</b> Vêtements normalement, légèrement et très sales.
Synthétiques 40 °C 60 °C - Froid	1200 tr/min 1200 tr/min - 400 tr/min	4.0 kg	<b>Articles en textiles synthétiques ou mêlés.</b> Articles normalement sales.
Déliçats 30 °C 40 °C - Froid	1200 tr/min 1200 tr/min - 400 tr/min	2.0 kg	<b>Textiles délicats tels que l'acrylique, la viscose et les tissus mêlés néces- sitant un lavage en douceur.</b> Vête- ments normalement et légèrement sales.
 Laine/Lavage à la main 40 °C 40 °C - Froid	1200 tr/min 1200 tr/min - 400 tr/min	2.0 kg	<b>Lainages lavables en machine, laine lavable à la main et autres textiles por- tant le symbole « Lavage à la main »<sup>3)</sup>.</b>

Programme Température par défaut Plage de températures	Vitesse d'essorage de référence Plage de vitesses d'essorage	Charge maximale	Description du programme
 Outdoor 30 °C 40 °C - Froid	1200 tr/min 1200 tr/min - 400 tr/min	2.0 kg	<p> N'utilisez pas d'adoucissant et assurez-vous que le compartiment lessive ne contient pas de résidus d'adoucissant.</p> <p>Vêtements d'extérieur, de travail, de sport, imperméables et tissus perméables à l'air, vestes à molleton ou doublure isolante amovibles.</p> <p> En effectuant un programme de lavage et séchage combiné, la phase de séchage agit également comme un restaurateur d'imperméabilité. Assurez-vous que l'étiquette d'entretien du vêtement autorise le séchage en machine.</p>
Lavage tambour 60 °C	1200 tr/min 1200 tr/min - 400 tr/min	-	<p>Le cycle de maintenance à l'eau chaude sert à nettoyer et à rafraîchir le tambour, ainsi qu'à éliminer les résidus qui pourraient entraîner la formation de mauvaises odeurs. Avant d'effectuer ce cycle, retirez tous les articles du tambour. Versez une tasse d'eau de javel ou de nettoyant pour machine à laver dans le compartiment de phase de lavage du distributeur de détergent. NE PAS utiliser les deux ensemble<sup>4)</sup></p> <p>Si vous sélectionnez le mode Séchage avec ce programme, l'appareil effectue un cycle pour éliminer les peluches à l'intérieur du tambour.</p>
Propre 20' Pro- pre&Sec 60' 30 °C 40 °C - 30 °C	1200 tr/min	1 kg	Programme pour traiter jusqu'à 1 kg de <b>chemises synthétiques mixtes</b> en 20 minutes seulement. Ajoutez une phase de séchage pour un lavage et un séchage complets en 60 minutes.

Programme Température par défaut Plage de tempé- ratures	Vitesse d'es- sorage de référence Plage de vi- tesses d'es- sorage	Charge maximale	Description du programme
PowerClean 30 °C 60 °C - 30 °C	1600 tr/min 1600 tr/min - 400 tr/min	5.0 kg	Coton et tissus synthétiques mixtes. Idéal pour laver votre linge quotidien en peu de temps, pour un meilleur entretien des vêtements et un bon nettoyage déjà à 30 °C.
 Hygiène 60 °C	1600 tr/min 1600 tr/min - 400 tr/min	10.0 kg	Articles en coton blanc. Ce programme de lavage haute performance avec phase vapeur élimine plus de 99,99 % des bactéries et des virus <sup>5)</sup> en conservant la température au-dessus de 60 °C pendant toute la phase de lavage ; avec l'action complémentaire de la phase vapeur sur les fibres, la phase de rinçage améliorée garantit l'élimination totale des détergents et résidus de micro-organismes. Ce programme garantit également une réduction efficace des pollens ou autres allergènes.
Rinçage	1600 tr/min 1600 tr/min - 400 tr/min	10.0 kg	Pour rincer et essorer le linge. <b>Tous textiles, excepté la laine et les tissus délicats.</b> Réduisez la vitesse d'essorage en fonction du type de linge.

<b>Programme</b> <b>Température par défaut</b> <b>Plage de températures</b>	<b>Vitesse d'essorage de référence</b> <b>Plage de vitesses d'essorage</b>	<b>Charge maximale</b>	<b>Description du programme</b>
Essorage/Vidange	1600 tr/min 1600 tr/min - 400 tr/min	10.0 kg	Pour essorer le linge et vidanger l'eau dans le tambour. Tous textiles, sauf la laine et les tissus délicats.

1) **Conformément au règlement de la Commission UE 2019/2023.** Ce programme à la température et à la vitesse d'essorage par défaut, en mode lavage seul, avec une capacité nominale de 10.0 kg, peut nettoyer du linge en coton normalement sale déclaré lavable à 40 °C ou 60 °C, dans le même cycle.



Pour la température atteinte dans le linge, la durée du programme et d'autres données, veuillez consulter le chapitre « Valeurs de consommation ». Les programmes les plus efficaces en matière de consommation énergétique sont généralement ceux qui fonctionnent à des températures plus basses et pendant une durée plus longue.

2) **Conformément au règlement de la Commission UE 2019/2023.** Ce programme à la température et à la vitesse d'essorage par défaut, en mode lavage et séchage, avec une capacité nominale de 6.0 kg et avec le niveau Prêt à ranger, exécute le cycle de lavage et de séchage pouvant nettoyer du linge en coton normalement sale déclaré lavable à 40 °C ou 60 °C, dans le même cycle et, après la phase de séchage, le linge peut être immédiatement rangé.

3) Pendant ce cycle, le tambour tourne doucement pour garantir un lavage en douceur. Le tambour peut donner l'impression de ne pas tourner ou de ne pas tourner correctement, mais ce fonctionnement est normal pour ce programme.

4) Après le nettoyage du tambour, effectuez un cycle de rinçage supplémentaire avec le tambour vide et sans aucun produit de lavage pour éliminer toute trace d'eau de Javel

5) Testé pour le staphylocoque doré, les enterococcus faecium, le candida albicans, le bacille pyocyanique et les bactériophages MS2 par l'institut indépendant Swissatest Testmaterialien AG en 2021 (Rapport de test n° 202120117).



Programme	Eco 40-60	Coton	Synthétiques	Délicats	Laine/Lavage à la main	Outdoor	Lavage tambour	Propre 20' Propre&Sec 60'	PowerClean	Hygiène	Rinçage	Essorage/Vidange
Options												
 3s Rinçage Plus		■	■	■		■			■	■	■	
Niveau séchage	■ <sup>3)</sup>	■								■		
Minuterie	■	■	■	■	■	■			■	■		
Gain de Temps <sup>4)</sup>		■	■	■					■			
Vapeur <sup>5)</sup>		■	■	■	■				■			
Fin programmée	■	■	■	■	■	■	■	■	■	■	■	■

1) Si vous sélectionnez l'option Sans essorage, l'appareil effectue uniquement une vidange.

2) Cette option n'est pas disponible avec des températures de lavage inférieures à 40 °C.

3) Non sélectionnable avec niveau Prêt à repasser.

4) Si vous sélectionnez la durée la plus courte, nous vous recommandons de réduire la charge de linge. Il est possible de charger entièrement le lave-linge, mais les résultats du lavage seront alors moins bons.

5) La durée de la phase vapeur peut être réduite à l'aide du bouton Gain de Temps .

Lessive adaptée pour chaque programme

Programme	Poudre universelle <sup>1)</sup>	Produit lessiviel liquide universel	Produit lessiviel liquide pour couleurs	Laine délicate	Programmes spéciaux
Eco 40-60	▲	▲	▲	--	--
Coton	▲	▲	▲	--	--
Synthétiques	▲	▲	▲	--	--
Délicats	--	--	--	▲	▲
Laine/Lavage à la main	--	--	--	▲	▲

Programme	Poudre universelle <sup>1)</sup>	Produit lessiviel liquide universel	Produit lessiviel liquide pour couleurs	Laine délicate	Programmes spéciaux
Outdoor	--	--	--	▲	▲
Propre 20' Propre&Sec 60'	--	▲	▲	--	--
PowerClean	--	▲	▲	--	--
Hygiène	▲	▲	--	--	▲

1) À une température supérieure à 60 °C, l'utilisation de détergent en poudre est recommandée.

▲ = Recommandé

-- = Déconseillé

### 11.3 Woolmark Wool Care - Bleu



- Le cycle de lavage de la laine de cet appareil a été approuvé par The Woolmark Company pour le lavage

des vêtements en laine portant une étiquette « lavage à la main », à condition que les produits soient lavés conformément aux instructions figurant sur l'étiquette du vêtement et à celles émises par le fabricant de cette machine à laver. M1361.

- Le cycle de séchage de la laine de cet appareil a été testé et approuvé par The Woolmark Company. Ce cycle convient pour le séchage des vêtements en laine marqués « lavage à la main », à condition que lesdits vêtements soient lavés dans un cycle de lavage à la main agréé par Woolmark et séchés conformément aux instructions fournies par le fabricant. M1224.

Le symbole Woolmark est une marque de certification dans de nombreux pays.

### 11.4 Séchage automatique



Les temps de cycle prévus pour les programmes avec l'option Niveau séchage ne sont que des estimations, le temps de séchage réel peut différer légèrement de l'heure affichée.

Niveau de séchage	Type de textile	Charge
 -- = ≡ <b>Extra sec</b> Pour les articles en tissu éponge	<b>Coton et lin</b> (peignoirs, serviettes de bain, etc.)	jusqu'à 6.0 kg

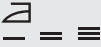

Niveau de séchage	Type de textile	Charge
 <p><b>Prêt à ranger</b> Pour les articles à ranger directement</p>	<b>Coton et lin</b> (peignoirs, serviettes de bain, etc.)	jusqu'à 6.0 kg
	<b>Textiles synthétiques ou mélangés</b> (pull-overs, chemisiers, sous-vêtements, draps et linge de maison)	jusqu'à 4.0 kg
	<b>Textiles délicats</b> (acrylique, viscose et textiles mélangés délicats)	jusqu'à 2.0 kg
	<b>Vêtements en laine</b> (pull-overs en laine)	jusqu'à 1.0 kg
	<b>Vêtements de sport d'extérieur</b> (vêtements d'extérieur, de travail, de sport, imperméables et tissus perméables à l'air, vestes d'extérieur)	jusqu'à 2.0 kg
 <p><b>Prêt à repasser</b> Pour les vêtements à repasser</p>	<b>Coton et lin</b> (draps, nappes, chemises, etc.)	jusqu'à 6.0 kg

## 11.5 Séchage programmé

Niveau de séchage	Type de textile	Charge (kg) Vitesse d'essorage (tr/min)	Durée suggérée (min)
<b>Extra sec</b> Pour les articles en tissu éponge	<b>Coton et lin</b> (peignoirs, serviettes de bain, etc.)	6.0 1600	245 - 265
		4.0 1600	165 - 185
		2.0 1600	125 - 135
<b>Prêt à ranger</b> Pour les articles à ranger directement	<b>Coton et lin</b> (peignoirs, serviettes de bain, etc.)	6.0 1600	235 - 255

Niveau de séchage	Type de textile	Charge (kg) Vitesse d'es- sorage (tr/ min)	Durée sug- gérée (min)
		4.0 1600	155 - 175
		2.0 1600	115 - 125
	<b>Textiles synthétiques ou mélangés</b> (pull-overs, chemisiers, sous-vête- ments, draps et linge de maison)	4.0 1200	135 - 145
		1.0 1200	40 - 50
	<b>Délicat</b> (acrylique, viscose et textiles mélangés délicats)	2.0 1200	140 - 160
		1.0 1200	70 - 80
	<b>Laine</b> (pull-overs en laine)	1.0 1200	110 - 130
	<b>Vêtements de sport d'extérieur</b> (vêtements d'extérieur, de travail, de sport, imperméables et tissus perméa- bles à l'air, vestes d'extérieur)	2.0 1200	140 - 160
		1.0 1200	70 - 80
<b>Prêt à repasser</b> Pour les vête- ments à repas- ser	<b>Coton et lin</b> (draps, nappes, chemises, etc.)	6.0 1600	170 - 190
		4.0 1600	105 - 125
		2.0 1600	75 - 85

## 12. 📶 WI-FI - RÉGLAGE DE LA CONNECTIVITÉ

Ce chapitre explique comment connecter l'appareil intelligent au réseau Wi-Fi et le relier aux dispositifs mobiles.

Grâce à cette fonctionnalité, vous pouvez recevoir des notifications, commander et surveiller votre appareil depuis vos dispositifs mobiles.

La fonctionnalité Wi-Fi est désactivée en tant que réglage d'usine par défaut.

Pour connecter l'appareil et profiter d'une vaste gamme de fonctionnalités et de services, vous avez besoin :

- d'un réseau sans fil à domicile avec une connexion Internet active,
- d'un appareil mobile connecté au réseau sans fil.

<b>Fréquence</b>	2,412 - 2,472 GHz pour le marché européen
<b>Protocoles</b>	IEEE 802,11b/g/n
<b>Puissance max.</b>	< 20 dBm

## 12.1 Code QR sur la plaque signalétique

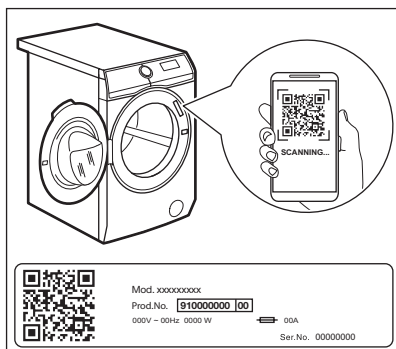

**Le code QR peut être utilisé de deux manières :**

- Scannez le code QR avec la caméra intégrée pour télécharger l'application My AEG Care depuis l'App Store sur votre appareil mobile et suivez les étapes requises.
- Appairer votre appareil mobile à un appareil pour simplifier le processus. Scannez le code QR avec l'application My AEG Care intégrée de lecture de code QR.

## 12.2 Installation et configuration My AEG Care



My AEG Care vous permet de contrôler l'entretien de votre linge avec un appareil mobile.

Elle contient un grand nombre de programmes, de fonctions utiles et d'informations produit parfaitement adaptées à l'appareil.

Grâce à l'application, vous pouvez sélectionner les programmes déjà disponibles depuis le bandeau de commande de l'appareil et accéder à des programmes supplémentaires disponibles uniquement depuis un appareil mobile.

Les programmes supplémentaires peuvent changer au fil du temps avec les nouvelles versions de l'application.

Il s'agit de soin du linge personnalisé, le tout depuis votre appareil mobile.

Lorsque vous connectez l'appareil à l'application, restez à proximité avec votre appareil mobile.

Assurez-vous que votre appareil mobile est connecté au réseau sans fil.

1. Allez sur l'App Store de votre appareil intelligent ou scannez le code QR (voir le chapitre « Code QR sur la plaque signalétique »).
2. Téléchargez et installez My AEG Care l'application.
3. Assurez-vous d'avoir lancé la connexion Wi-Fi sur l'appareil. Si ce n'est pas le cas, lisez le paragraphe suivant : « Configuration de la connexion sans fil de l'appareil ».
4. Lancez l'application. Sélectionnez votre pays, votre langue, et connectez-vous en saisissant votre adresse e-mail et votre mot de passe. Si vous n'avez pas encore de compte, créez-en un en suivant les instructions de My AEG Care.

5. Suivez les instructions de l'application pour enregistrer et configurer l'appareil.

## 12.3 Configuration de la connexion sans fil de l'appareil

1. Appuyez sur Marche/Arrêt pendant quelques secondes pour activer l'appareil. Attendez environ 10 secondes avant de procéder à la configuration Wi-Fi.
2. Sélectionnez un programme en tournant le sélecteur de programme.
3. Maintenez simultanément les touches Fin programmée et Niveau séchage appuyées pendant quelques secondes, jusqu'à entendre un « clic ». Relâchez les touches.

*On* s'affiche pendant 5 secondes et l'indicateur  commence à clignoter.

Le module sans fil se met en fonctionnement.

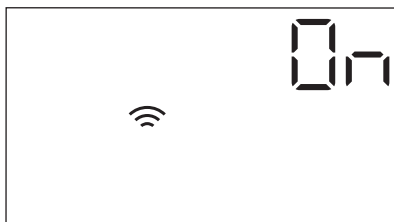

-  Assurez-vous que votre application est prête pour la connexion.

4. Au bout de 10 secondes, **AP** (Point d'accès) s'affiche.

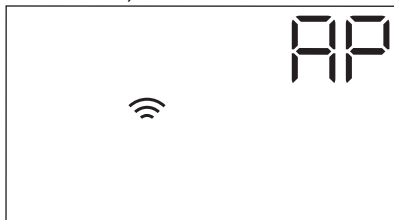



Le point d'accès sera accessible pendant 3 minutes.

5. Configurez l'application My AEG Care sur votre appareil intelligent et suivez les instructions pour connecter la machine à votre réseau Wi-Fi.

6. Si la connectivité est configurée, lorsque l'écran d'information du programme réapparaît, le voyant  s'affiche.



-  Chaque fois que vous mettez en fonctionnement l'appareil, il lui faut environ 10 secondes pour se connecter automatiquement au réseau. Lorsque le voyant  cesse de clignoter, la connexion est prête.

**Pour désactiver la connexion Wi-Fi**, maintenez simultanément les touches Fin programmée et Niveau séchage appuyées pendant quelques secondes jusqu'à entendre le premier signal sonore. Relâchez les touches. *OFF* s'affiche pendant 5 secondes.

-  Si vous mettez à l'arrêt et de nouveau en fonctionnement l'appareil, la connexion Wi-Fi est automatiquement désactivée.

**Pour supprimer les données de connexion au Wi-Fi**, maintenez simultanément les touches Fin programmée et Niveau séchage enfoncées pendant peu secondes jusqu'au deuxième signal acoustique: *---* s'affiche pendant peu secondes.

## 12.4 Départ à Distance

Le Départ à distance vous permet de lancer un cycle à distance.



- i** La Commande à distance s'active automatiquement lorsque vous appuyez sur la touche Départ/Pause  pour lancer le programme, mais il est également possible de lancer un programme de lavage à distance. Cette fonction est désactivée lorsque la porte est ouverte.

Si l'application est installée et que la connexion Wi-Fi est activée, vous pouvez activer le Départ à Distance :

1. En appuyant sur la touche Départ à distance , l'indicateur **APP** clignote sur l'affichage pendant quelques secondes.





2. Appuyez sur la touche Départ/Pause  pour activer le Départ à distance avant que l'indicateur **APP** arrête de clignoter.

Les voyants  et  apparaissent sur l'écran de résumé du programme et le hublot est verrouillé. À présent, vous pouvez démarrer le programme à distance.

- i** En appuyant sur la touche Départ/Pause  une fois que le voyant **APP** s'arrête de clignoter, le Départ à distance n'est pas activé, mais le programme sélectionné démarre.

**Pour supprimer le Départ à distance,** appuyez sur la touche Départ à distance

 et confirmez en appuyant sur la touche Départ/Pause .

## 12.5 Mise à jour OTA (Over-the-air)

L'application peut proposer une mise à jour pour votre appareil.

La mise à jour est uniquement acceptée via l'application.

Si un programme est en cours d'exécution, l'application indique que la mise à jour commencera à la fin du programme.

Pendant la mise à jour, l'appareil affiche **UPD**.

Ne mettez pas à l'arrêt et ne débranchez pas l'appareil pendant la mise à jour.

L'appareil peut être à nouveau utilisé à la fin de la mise à jour, sans notification de mise à jour réussie.

Si une erreur se produit, l'appareil affiche **ERR** : il vous suffit d'appuyer sur l'une des touches ou de tourner le bouton pour revenir à une utilisation normale.

## 12.6 Wi-Fi toujours activé

La fonction Wi-Fi est toujours disponible dans l'application.

Cette fonction maintient l'appareil connecté au réseau même lorsque l'appareil est éteint.

Le voyant  s'allume et s'éteint par intermittence (1 seconde sur, 5 secondes).

Il est possible d'allumer l'appareil en appuyant sur la Marche/Arrêt touche ou via l'application.

- i** La fonction Wi-Fi toujours activée peut affecter votre consommation d'énergie.

## 13. UTILISATION QUOTIDIENNE



### AVERTISSEMENT!

Reportez-vous aux chapitres concernant la sécurité.

### 13.1 Utilisation des capteurs de poids



Pour que le capteur de poids fonctionne correctement, le tambour doit être vide lorsque vous allumez l'appareil.

Sélectionnez le programme AVANT de placer du linge dans le tambour.

### 13.2 Activation de l'appareil

1. Branchez la fiche secteur sur la prise de courant.
2. Ouvrez le robinet d'arrivée d'eau.
3. Appuyez sur Marche/Arrêt pendant quelques secondes pour activer l'appareil.

Un bref signal sonore retentit. L'appareil propose automatiquement un programme par défaut. L'indicateur correspondant s'allume.

L'écran affiche durée du cycle, la charge maximale (uniquement pendant quelques secondes), la température par défaut, la vitesse d'essorage par défaut et les voyants des phases composant le programme.

### 13.3 Chargement du linge

1. Ouvrez la porte de l'appareil.

L'affichage indique .

2. Secouez les vêtements avant de les mettre dans le tambour. Placez les vêtements un à un dans le tambour.

Sur l'affichage, le poids du linge est mis à jour par paliers de 0,5 kg et la durée du programme est adaptée en fonction. Le poids est indicatif et varie en fonction du type de linge.



Si vous mettez un poids de linge supérieur à la charge maximale dans le tambour, le symbole **MAX** clignote pendant quelques secondes et la charge maximale recommandée s'affiche.

Vous pouvez tout de même choisir de laver votre linge, mais les consommations d'eau et d'énergie augmentent.

Pour bénéficier des meilleures performances en termes de consommations et de lavage, retirez certains articles.

L'indication de surcharge ne s'affiche que pour les programmes dont la charge maximale indiquée est inférieure à la charge maximale de l'appareil.

3. Refermez la porte. Assurez-vous qu'il ne reste pas de linge entre le joint et la porte. Il existe un risque de fuite d'eau ou de dommage du linge.

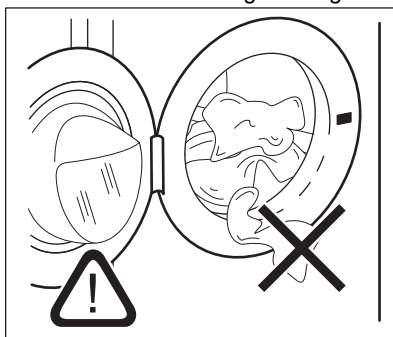

### 13.4 Utilisation des produits de lavage et autres traitements

Si les deux réservoirs AutoDose sont activés dans le programme choisi, la lessive et l'assouplissant sont automatiquement chargés.

Si l'un des réservoirs AutoDose ou les deux sont désactivés (OFF) pour le

programme défini, versez le ou les produits à la main, dans le bon compartiment.

### 13.5 Départ d'un programme



#### AVERTISSEMENT!

Vérifiez que le distributeur de produit de lavage est correctement fermé, ou le programme ne démarrera pas.

Appuyez sur la touche Départ/Pause  pour lancer le programme.

Le voyant correspondant cesse de clignoter et reste fixe.

Le voyant de la phase en cours commence à clignoter sur l'affichage. Le programme démarre et le hublot est verrouillé. L'indicateur  s'allume.



La pompe de vidange peut momentanément se mettre en route lorsque l'appareil se remplit d'eau.

### 13.6 Détection de la charge ProSense System

Après avoir appuyé sur la touche Départ/Pause  :

1. Le ProSense System démarre la détection de la charge de linge pour calculer la durée du programme réelle. Le voyant **kg** et les points  clignotent.

2. Au bout d'environ 15 minutes, la nouvelle durée du programme s'affiche : le voyant **kg** s'éteint et les points de durée  arrêtent de clignoter.

L'appareil adapte automatiquement la durée du programme en fonction de la charge de linge pour obtenir des résultats de lavage parfaits en un minimum de temps. La durée du programme peut augmenter ou diminuer.



La détection ProSense System ne fonctionne que si le programmes de lavage est complet (sans aucune phase supprimée).



Le ProSense est incompatible avec certains programmes comme Laine/ Lavage à la main, les programmes à cycle court et ceux sans phase de lavage.

### 13.7 Départ d'un programme avec Fin programmée l'option

1. Appuyez sur cette touche à plusieurs reprises jusqu'à ce que l'affichage indique que la durée souhaitée du programme doit se terminer. Le voyant s'allume.
2. Appuyez sur la touche Départ/Pause .
3. L'appareil démarre le compte à rebours jusqu'à la fin du programme et le programme démarre au bon moment pour se terminer à l'heure définie par cette option.

#### Pour modifier ou annuler cette option :

1. Éteignez l'appareil à l'aide de la Marche/Arrêt touche.
2. Remettez l'appareil sous tension.
3. Sélectionnez à nouveau le programme.

### 13.8 Voyants des phases du programme

Lorsque le programme démarre, le voyant de la phase en cours clignote et les autres voyants de phase sont fixes.

Par ex., la phase de lavage ou de

prélavage est en cours : .

Lorsque la phase se termine, le voyant correspondant cesse de clignoter et reste fixe. Le voyant de la phase suivante commence à clignoter.

Par ex., la phase de rinçage est en

cours : 

Si vous sélectionnez Vapeur, le voyant de la phase vapeur  s'allume.

### 13.9 Interruption d'un programme et modification des options

Lorsque le programme est en cours, vous ne pouvez changer **que quelques options** :

1. Appuyez sur la touche Départ/Pause .

Le voyant correspondant clignote.

2. Modifiez les options. Les informations données sur l'affichage changent en conséquence.
3. Appuyez de nouveau sur la touche Départ/Pause .

Le programme de lavage se poursuit.

### 13.10 Annulation d'un programme en cours

1. Appuyez sur la touche Marche/Arrêt pour annuler le programme et éteindre l'appareil.
2. Appuyez à nouveau sur la touche Marche/Arrêt pour rallumer l'appareil.

Maintenant, vous pouvez sélectionner un nouveau programme de lavage.



Si la phase ProSense a déjà été effectuée et que le remplissage d'eau a déjà commencé, le nouveau programme démarre **et la phase ProSense n'est pas répétée**. L'eau et le produit de lavage ne sont pas vidangés afin d'éviter tout gaspillage.

### 13.11 Ouverture de la porte - Ajout de vêtements

Lorsque le programme ou le Départ Différé est en cours, le hublot de l'appareil est verrouillé.



Si la température et le niveau de l'eau dans le tambour sont trop élevés et que le tambour continue de tourner, vous ne pouvez pas ouvrir le hublot.



Vous pouvez facilement ouvrir la porte pour ajouter ou retirer certains éléments lorsque l'icône  est allumée.

1. Appuyez sur la touche Départ/Pause .

Sur l'affichage, le voyant Porte verrouillée s'éteint.

2. Ouvrez la porte de l'appareil. Si nécessaire, ajoutez ou retirez du linge.
3. Refermez la porte et appuyez à nouveau Départ/Pause  sur la touche.

Le programme ou le Démarrage retardé se poursuit.

Lorsque l'icône  s'éteint, la porte peut être ouverte lorsque le programme est terminé. Vous pouvez également sélectionner un programme/une option d'essorage ou de vidange puis appuyer sur Départ/Pause  la touche. Si les programmes d'essorage et de vidange ne sont pas disponibles dans le sélecteur de programme, ils peuvent être sélectionnés via l'application.

### 13.12 Fin du programme

Lorsque le programme est terminé, l'appareil s'éteint automatiquement. Les signaux sonores retentissent (s'ils sont activés).

Sur l'affichage, tous les voyants de la phase de lavage sont fixes et l'affichage du temps indique .

Le voyant de la touche Départ/Pause  s'éteint.

Le hublot se déverrouille et le voyant  s'éteint.

1. Appuyez sur la touche Marche/Arrêt pour éteindre l'appareil.













Cinq minutes après la fin du programme, la fonction d'économie d'énergie éteint automatiquement l'appareil.

- i** Lorsque vous rallumez l'appareil, le dernier programme sélectionné s'affiche. Tournez le sélecteur pour choisir un nouveau cycle.
- Sortez le linge de l'appareil.
  - Vérifiez que le tambour est vide.
  - Laissez le hublot et la boîte à produits entrouverts pour éviter la formation de moisissures et l'apparition de mauvaises odeurs.
  - Fermez le robinet d'eau.

### 13.13 Vidange de l'eau après la fin du cycle

Si vous avez sélectionné un programme ou une option qui ne vidange pas l'eau du dernier rinçage, le programme se termine, mais :

- L'affichage indique le voyant , le voyant d'option  ou  et le voyant de verrouillage de porte . Le voyant de la phase en cours  clignote.
  - Le tambour tourne toujours à intervalles réguliers pour éviter que le linge ne se froisse.
  - Le hublot reste verrouillé.
  - Vous devez vidanger l'eau pour ouvrir le hublot :
- Si nécessaire, appuyez sur la touche Essorage pour réduire la vitesse d'essorage proposée par l'appareil.
  - Appuyez sur la Départ/Pause  touche :
    - Si vous avez sélectionné , l'appareil effectue la vidange et l'essorage.
    - Si vous avez sélectionné , l'appareil effectue uniquement une vidange.

Le voyant de l'option  ou  s'éteint, tandis que le voyant  clignote, puis s'éteint.

- Une fois le programme terminé et le voyant de verrouillage du hublot  éteint, vous pouvez ouvrir le hublot.
- Appuyez sur la touche Marche/Arrêt pendant quelques secondes pour désactiver l'appareil.

**i** Dans tous les cas, l'appareil vidange l'eau automatiquement au bout d'environ 18 heures.

### 13.14 Option de mise en veille

La fonction Veille éteint automatiquement l'appareil pour réduire la consommation d'énergie lorsque :

- Vous n'utilisez pas l'appareil pendant 5 minutes avant d'appuyer sur la touche Départ/Pause . Appuyez sur la touche Marche/Arrêt pour mettre en fonctionnement l'appareil.
- Après 5 minutes à compter de la fin du programme de lavage Appuyez sur la touche Marche/Arrêt pour mettre en fonctionnement l'appareil. L'affichage indique la fin du dernier programme défini. Tournez le sélecteur pour choisir un nouveau cycle.

**i** Si vous sélectionnez un programme ou une option se terminant avec de l'eau dans le tambour, la fonction Veille **ne met pas à l'arrêt** l'appareil pour vous rappeler qu'il faut vidanger l'eau.

**i** Si la fonction Wi-Fi toujours activé est active, seul le voyant  s'allume et s'éteint par intermittence.

# 14. UTILISATION QUOTIDIENNE - LAVAGE ET SÉCHAGE



## AVERTISSEMENT!

Reportez-vous aux chapitres concernant la sécurité.



Cet appareil est un sèche-linge automatique.

## 14.1 Programme NON-STOP - Mode Lavage et Séchage



Tous les programmes ne sont pas compatibles avec le mode séchage.

Pour certains programmes de lavage, vous pouvez combiner les modes Lavage et Séchage pour effectuer un programme de lavage et séchage complet. Procédez comme suit :

1. Appuyez sur la touche Marche/Arrêt pendant quelques secondes pour mettre en fonctionnement l'appareil.
2. Ajoutez un vêtement à la fois.
3. Versez le produit de lavage et les additifs dans les compartiments appropriés.
4. Tournez le sélecteur sur le programme de lavage. L'affichage indique la température et l'essorage par défaut. Si nécessaire, changez-les en fonction de votre linge. La charge maximale recommandée pour la phase de lavage s'affiche également.
5. Si des options sont disponibles, choisissez celles que vous souhaitez sélectionner.
6. Appuyez une fois sur la touche du mode Séchage pour activer également la fonction de séchage. Les voyants des modes Lavage et Séchage s'allument. Les voyants 



et  s'affichent. L'écran indique également la charge maximale recommandée pour un programme de lavage et de séchage (par ex. 6.0 kg pour le coton).





Lorsque vous séchez une grosse quantité de linge, assurez-vous que les vêtements ne sont pas roulés en boule et qu'ils sont uniformément répartis dans le tambour.

## 14.2 Lavage et séchage - Degrés automatiques

Le niveau par défaut est celui du prêt à





ranger  =  = . Dans certains programmes, vous pouvez modifier le niveau de séchage.

1. Appuyez à plusieurs reprises sur la touche Niveau séchage jusqu'à ce que le degré de séchage souhaité s'affiche. Les voyants s'allument en conséquence sur l'affichage :



- a.  =  =  **Répassage à sec** : pour les articles en coton ;



- b.  =  =  **Prêt à ranger** : pour les articles en coton et synthétiques ;





- c.  =  =  **Très sec** : pour les articles en coton.

**La valeur affichée est la durée de cycle de lavage et du cycle de séchage,.**



Pour obtenir de bons résultats de séchage tout en économisant de l'énergie et du temps, vous ne pouvez pas sélectionner une vitesse d'essorage trop basse pour les articles devant être lavés et séchés.

2. Appuyez sur la touche Départ/Pause  pour lancer le programme. L'estimation ProSense démarre.

Sur l'affichage, l'indicateur Hublot verrouillé  apparaît et l'indicateur de la phase en cours commence à clignoter. L'affichage indique la durée restante du programme.

### 14.3 Lavage et séchage chronométrique

Vous pouvez également exclure le mode séchage automatique et choisir manuellement un temps de séchage :

1. Appuyez plusieurs fois sur la touche Minuterie pour régler la durée souhaitée (voir le tableau « Séchage programmé » du chapitre « Programmes »). Le voyant Niveau séchage I s'éteint et le voyant  s'allume.

Le temps de séchage chronométrique minimal est de 10 minutes.



À chaque fois que vous appuyez sur cette touche, la valeur augmente de 5 minutes. La nouvelle durée s'affiche.

2. Appuyez sur la touche Départ/Pause  pour lancer le programme. L'estimation ProSense démarre.

Sur l'affichage, l'indicateur Hublot verrouillé  apparaît et l'indicateur de la phase en cours commence à clignoter.

L'affichage indique la durée restante du programme.

### 14.4 À la fin du programme de séchage

- L'appareil se met à l'arrêt automatiquement.
- Les signaux sonores se déclenchent (s'ils sont actifs).
- Sur l'affichage,  s'allume.
- Le voyant de la touche Départ/Pause  s'éteint. Le voyant de verrouillage du hublot  s'éteint
- Appuyez sur la Marche/Arrêt pendant quelques secondes pour mettre en fonctionnement l'appareil.



Quelques minutes après la fin du programme, la fonction d'économie d'énergie met à l'arrêt automatiquement l'appareil.

1. Sortez le linge de l'appareil.
2. Assurez-vous que le tambour est vide.



Après la phase de séchage, nettoyez le tambour, le joint et l'intérieur du hublot avec un chiffon humide.

## 15. UTILISATION QUOTIDIENNE - SÉCHAGE UNIQUEMENT



**AVERTISSEMENT!**  
Reportez-vous aux chapitres concernant la sécurité.



Cet appareil est un sèche-linge automatique.

### 15.1 Préparation au séchage



1. Appuyez sur la touche Marche/Arrêt pendant quelques secondes pour mettre en fonctionnement l'appareil.



Si vous sélectionnez un programme de séchage uniquement, l'affichage n'indique pas le poids du linge, et l'estimation ProSense est désactivée.

2. Ajoutez un vêtement à la fois.
3. Tournez le sélecteur de programme sur le programme adapté aux articles à sécher.
4. Appuyez deux fois sur la touche Séchage pour exclure le lavage et n'effectuer que le séchage. Le voyant de la touche Séchage est allumé.



Les voyants  et  s'affichent.



Pour obtenir de bonnes performances de séchage lorsque vous séchez une grande quantité de linge, vérifiez que le linge n'est pas roulé en boule et qu'il est réparti uniformément dans le tambour.

## 15.2 Degrés de séchage automatique

Le niveau par défaut est celui du prêt à



ranger = = . Dans certains programmes, vous pouvez modifier le niveau de séchage.

1. Appuyez à plusieurs reprises sur la touche Niveau séchage jusqu'à ce que le degré de séchage souhaité s'affiche. Les voyants s'allument en conséquence sur l'affichage :



- a. = = **Repassage à sec** : pour les articles en coton ;



- b. = = **Prêt à ranger** : pour les articles en coton et synthétiques ;



- c. = = **Très sec** : pour les articles en coton.

**La valeur affichée est la durée de cycle de lavage et du cycle de séchage.**



Pour obtenir de bons résultats de séchage tout en économisant de l'énergie et du temps, vous ne pouvez pas sélectionner une vitesse d'essorage trop basse pour les articles devant être lavés et séchés.

2. Appuyez sur la touche Départ/Pause

pour lancer le programme.

Sur l'affichage, l'indicateur Hublot

verrouillé apparaît et l'indicateur de la phase en cours commence à clignoter. L'affichage indique la durée restante du programme.

## 15.3 Séchage programmé

Vous pouvez également exclure le mode séchage automatique et choisir manuellement un temps de séchage :

1. Appuyez à plusieurs reprises sur la touche Minuterie pour régler la durée de séchage (voir le tableau « Séchage programmé » du chapitre « Programmes »). Le voyant Niveau séchage I s'éteint et le voyant s'allume.

Le temps de séchage chronométrique minimal est de 10 minutes.

À chaque fois que vous appuyez sur cette touche, la valeur augmente de 5 minutes. La nouvelle durée s'affiche.

2. Appuyez sur la touche Départ/Pause

pour lancer le programme.

Sur l'affichage, l'indicateur Hublot

verrouillé apparaît et l'indicateur de la phase en cours commence à clignoter. L'affichage indique la durée restante du programme.

## 15.4 À la fin du programme de séchage

- L'appareil se met à l'arrêt automatiquement.
- Les signaux sonores se déclenchent (s'ils sont actifs).
- Sur l'affichage, s'allume.
- Le voyant de la touche Départ/Pause s'éteint. Le voyant de verrouillage du hublot s'éteint
- Appuyez sur la Marche/Arrêt touche pendant quelques secondes pour mettre en fonctionnement l'appareil.



Quelques minutes après la fin du programme, la fonction d'économie d'énergie met à l'arrêt automatiquement l'appareil.

1. Sortez le linge de l'appareil.
2. Assurez-vous que le tambour est vide.



Après la phase de séchage, nettoyez le tambour, le joint et l'intérieur du hublot avec un chiffon humide.

## 16. PELUCHES DANS LES TISSUS

Durant les phases de lavage et/ou de séchage, certains types de textiles, tels que le tissu éponge, la laine ou les sweat-shirts, peuvent perdre des peluches.

Les peluches libérées risquent de se coller aux tissus lors du prochain cycle.

Cet inconvénient devient particulièrement gênant avec les textiles spécialisés.

Pour éviter les peluches dans votre linge, veuillez :

- ne pas laver de tissus de couleur sombre après avoir lavé et séché des vêtements de couleur claire (serviettes, laine et sweat-shirts) et inversement,

- laisser sécher ce type de textiles à l'air libre lors de leur premier lavage,
- nettoyer le filtre de vidange,
- nettoyer le tambour vide, le joint et la porte avec un chiffon humide, après la phase de séchage.

### **Pour retirer les peluches à l'intérieur du tambour, procédez comme suit :**

- Videz le tambour.
- Nettoyez le tambour, le joint et la porte avec un chiffon humide,
- Réglez le programme Lavage tambour et le mode Séchage .
- Appuyez sur la touche Départ/Pause  pour lancer le programme.

## 17. CONSEILS



### **AVERTISSEMENT!**

Reportez-vous aux chapitres concernant la sécurité.

### **17.1 Chargement du linge**

- Séparez le linge en : blanc, couleur, synthétique, délicat et laine.
- Respectez les instructions de lavage qui figurent sur les étiquettes des vêtements.
- Ne lavez pas les articles blancs et de couleur ensemble.
- Certains articles de couleur peuvent déteindre au premier lavage. Nous vous conseillons de les laver séparément les premières fois.
- Retournez les tissus multi-couches, en laine et les articles portant des illustrations imprimées vers l'intérieur.
- Traitez au préalable les taches tenaces.
- Lavez les taches tenaces avec un détergent spécial.
- Traitez les rideaux avec précautions. Retirez les crochets et placez les rideaux dans un sac de lavage ou une taie d'oreiller.
- Une très petite charge peut provoquer des problèmes d'équilibre et donc une vibration excessive pendant la phase d'essorage. Si cela se produit :
  - a. interrompez le programme et ouvrez le hublot (reportez-vous au chapitre « Utilisation quotidienne ») ;
  - b. répartissez la charge à la main pour que les articles soient disposés de façon homogène dans le tambour ;
  - c. appuyez sur la touche Départ/ Pause. La phase d'essorage se poursuit.
- Boutonnez les taies d'oreiller, fermez les fermetures à glissière et à pression et les crochets. Nouez les ceintures, les cordons, les lacets, les rubans, et tout autre élément pouvant se détacher.
- Ne lavez pas d'articles sans ourlet ou déchirés. Utilisez un sac de lavage pour les articles très petits et/ou délicats (par exemple les soutiens-gorge à armatures, les ceintures, les bas, les lacets, les rubans, etc.).

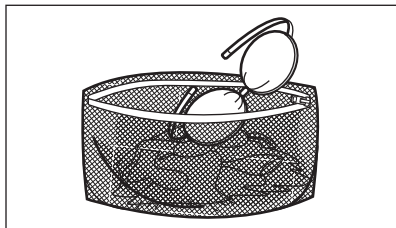

- Videz les poches des vêtements et dépliez-les.

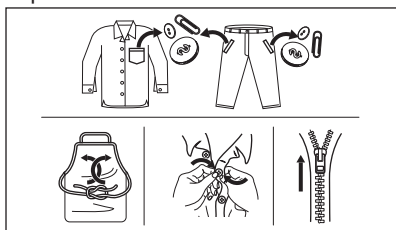

## 17.2 Taches tenaces

Pour certaines taches, l'eau et les produits de lavage ne suffisent pas.

Il est recommandé de pré-traiter ces taches avant de mettre les articles dans l'appareil.

Des détachants spéciaux sont disponibles. Utilisez le détachant spécial adapté au type de tache et de textile.

Ne vaporisez pas de détachant sur les vêtements à proximité de l'appareil car il est corrosif pour les pièces en plastique.



## 17.3 Type et quantité de produit de lavage

Le choix du détergent et l'utilisation de quantités correctes affecte non seulement les performances de lavage, mais permet également d'éviter le gaspillage et de protéger l'environnement :

- Utilisez uniquement des produits de lavage et autres traitements spécialement conçus pour les lave-linge. Suivez d'abord ces règles générales :
  - lessives en poudre (également des pastilles et des détergents à dose unique) pour tous les types de tissus, à l'exception des tissus délicats. Préférez les lessives en poudre contenant un agent blanchissant pour le blanc et la désinfection du linge,
  - Lessives liquides (également des détergents à dose unique), de préférence pour les programmes de lavage à basse température (60 °C max.) pour tous les types de textiles, ou lessives spéciales pour les lainages uniquement.
- Le choix et la quantité de détergent dépendent des éléments suivants : type de tissu (délicat, laine, coton, etc.), couleur des vêtements, importance de la charge, degré de salissure, température de lavage et dureté de l'eau utilisée.
- Respectez les instructions figurant sur l'emballage des détergents ou autres produits utilisés, sans dépasser le niveau maximal indiqué (**MAX**).
- Ne mélangez pas différents types de détergents.
- Utiliser moins de détergent si :
  - vous lavez une petite charge,
  - le linge est légèrement souillé,
  - d'importantes quantités de mousse de forment pendant le lavage.
- Si vous utilisez des tablettes ou des capsules de détergent, mettez-les toujours à l'intérieur du tambour, et non pas dans le distributeur de produit de lavage et suivre les recommandations du fabricant.

### Une quantité insuffisante de détergent peut causer :

- résultats de lavage insatisfaisants,
- charge de lavage grise,
- vêtements gras,
- moisissure dans l'appareil.

### Une quantité excessive de détergent peut causer :

- abondance de mousse,
- efficacité de lavage réduite,

- rinçage non adéquat,
- un impact accru pour l'environnement.

## 17.4 Conseils écologiques

Pour économiser de l'eau, de l'énergie et contribuer à protéger l'environnement, nous vous recommandons de suivre ces conseils :

- **Le linge normalement sale** ne nécessite **pas de prélavage** : vous réaliserez des économies de lessive, d'eau et de temps (l'environnement s'en trouvera également protégé !)
- Charger l'appareil à la **capacité maximale indiquée pour chaque programme permet de réduire la consommation d'énergie et d'eau.**
- Les taches et les petites salissures peuvent être éliminées avec un pré-traitement adéquat ; le linge peut alors être lavé à basse température.
- Pour utiliser la quantité correcte de lessive, reportez-vous à la quantité conseillée par le fabricant de lessive et vérifiez la dureté de l'eau de votre système domestique. Reportez-vous au chapitre « Dureté de l'eau ».
- Sélectionnez la **vitesse d'essorage la plus élevée possible** pour le programme sélectionné afin d'économiser de l'énergie pendant la phase de séchage !

## 17.5 Dureté de l'eau

Si, dans votre région, la dureté de l'eau est élevée ou modérée, il est recommandé d'utiliser un adoucisseur d'eau pour lave-linge. Dans les régions où l'eau est douce, il n'est pas nécessaire d'utiliser un adoucisseur d'eau.

Pour connaître la dureté de l'eau dans votre région, contactez votre compagnie des eaux.

Utilisez la bonne quantité d'adoucisseur d'eau. Respectez les instructions qui se trouvent sur les emballages du produit.

## 17.6 Préparation du cycle de séchage

- Ouvrez le robinet d'eau.

- Vérifiez que le tuyau d'évacuation est bien raccordé. Pour plus d'informations, reportez-vous au chapitre « Installation ».
- Reportez-vous au tableau des programmes de séchage pour connaître les charges de linge maximales des programmes de séchage.





## 17.7 Articles non adaptés au séchage

**Ne réglez pas de programme de séchage pour les types de linge suivants :**

- Rideaux synthétiques.
- Vêtements avec des pièces en métal.
- Bas en nylon.
- Couvertures.
- Couvre-lits.
- Couettes.
- Anoraks.
- Sacs de couchage.
- Textiles avec des résidus de laque, de dissolvant pour les ongles ou substances similaires.
- Vêtements avec de la mousse de caoutchouc ou une matière similaire à la mousse de caoutchouc.

## 17.8 Étiquettes des vêtements

Lorsque vous séchez du linge, respectez les indications se trouvant sur les étiquettes des fabricants des vêtements :

-  = Le vêtement peut être séché en machine
-  = Le cycle de séchage est à haute température
-  = Le cycle de séchage est à basse température
-  = Le vêtement ne peut pas être séché en machine.

## 17.9 Durée du cycle de séchage

La durée de séchage peut varier en fonction :

- de la vitesse du dernier essorage
- du degré de séchage
- du type de linge

- du poids de la charge

## 17.10 Séchage supplémentaire

Si le linge est encore trop humide à la fin du programme de séchage, effectuez un autre cycle de séchage court.



**AVERTISSEMENT!**  
Pour éviter le froissage et le rétrécissement du linge, ne le séchez pas excessivement.

## 17.11 Conseils généraux

Reportez-vous au tableau « Séchage chronométrique » pour connaître les durées de séchage **moyennes**.

Avec l'expérience, vous saurez comment laver votre linge de façon optimale.

Notez les durées des cycles que vous avez déjà effectués.

Pour éviter la formation d'électricité statique à la fin du cycle de séchage :

1. Utilisez un assouplissant durant le cycle de lavage.
2. Utilisez un assouplissant spécial pour les sèche-linge.
3. Ne versez aucun détergent ni assouplissant avant le cycle de lavage.
4. Ne séchez pas les vêtements rugueux et les vêtements lisses ensemble afin d'éviter l'abrasion des tissus délicats.
5. Retirez tous les objets des poches des vêtements, en particulier les vêtements pouvant fondre.

Lorsque le programme de séchage est terminé, retirez rapidement le linge du tambour.

# 18. ENTRETIEN ET NETTOYAGE



**AVERTISSEMENT!**  
Reportez-vous aux chapitres concernant la sécurité.

## 18.1 Calendrier de nettoyage périodique

**Le nettoyage périodique permet de prolonger la durée de vie de votre appareil.**

Après chaque cycle, maintenez la porte et le distributeur de détergent légèrement entrouverts pour permettre la circulation de l'air et éliminer l'humidité à l'intérieur de l'appareil : cela empêchera l'apparition de moisissure et d'odeurs.

Si l'appareil n'est pas utilisé pendant une durée prolongée : fermez le robinet d'eau et débranchez l'appareil.

Calendrier indicatif de nettoyage périodique :

Détartrage	Deux fois par an
Lavage d'entretien	Une fois par mois
Nettoyer le joint de la porte	Tous les deux mois

Nettoyez le tambour	Tous les deux mois
Retirez les peluches à l'intérieur du tambour	Deux fois par mois <sup>1)</sup>
Nettoyer le distributeur de produit de lavage et les réservoirs AutoDose	Deux fois par an
Nettoyez le filtre de la pompe de vidange	Deux fois par an
Nettoyez le tuyau d'arrivée d'eau et du filtre de la vanne	Deux fois par an

<sup>1)</sup> Consultez le chapitre « Peluches sur les textiles ».

Les paragraphes suivants expliquent comment vous devez nettoyer chaque partie.



## 18.2 Enlèvement des objets étrangers

- i** Assurez-vous que les poches sont vides et que tous les éléments libres sont attachés avant de lancer votre cycle. Reportez-vous au paragraphe « Charge de linge » du chapitre « Conseils ».

Enlevez les objets étrangers (tels que les attaches métalliques, les boutons, les pièces, etc.) pouvant se trouver dans le joint de la porte, les filtres et le tambour. Consultez les paragraphes « Joint de porte avec double lèvre », « Nettoyage du tambour », « Nettoyage de la pompe de vidange » et « Nettoyage du tuyau d'arrivée d'eau et du filtre de la vanne ». Si nécessaire, contactez le service après-vente agréé.

## 18.3 Nettoyage externe

Nettoyez uniquement l'appareil à l'eau chaude avec un savon doux. Séchez complètement toutes les surfaces.

N'utilisez pas de tampons à récurer ni de matières pouvant causer des rayures.



### ATTENTION!

N'utilisez pas d'alcool, de solvants ni de produits chimiques.



### ATTENTION!

Ne nettoyez pas les surfaces métalliques avec un détergent à base de chlore.

## 18.4 Détartrage

- i** Si, dans votre région, la dureté de l'eau est élevée ou modérée, il est recommandé d'utiliser un produit de détartrage de l'eau pour lave-linge.

Examinez régulièrement le tambour à la recherche de tartre.

Les produits de lavage habituels contiennent déjà des agents

adoucisseurs d'eau, mais nous vous recommandons d'effectuer occasionnellement un cycle de lavage, tambour vide, avec un produit de détartrage.



Respectez toujours les instructions figurant sur l'emballage du produit.

## 18.5 Lavage d'entretien

L'utilisation répétée et prolongée des programmes courts et à basse température peut entraîner des dépôts de produit de lavage, des résidus pelucheux, une augmentation des bactéries et la formation d'un biofilm à l'intérieur du tambour et de la cuve. Ceci peut entraîner la formation de mauvaises odeurs et de moisissures.

Pour éliminer ces dépôts et assainir l'intérieur de l'appareil, effectuez un lavage d'entretien au moins une fois par mois :

1. Retirez le linge du tambour.
2. Désactivez la fonction AutoDose pour le détergent et l'assouplissant.
3. Lancez le programme pour le coton à température maximale avec une petite quantité de lessive en poudre ou, si disponible, lancez le programme Lavage tambour

## 18.6 Joint du hublot

Cet appareil dispose d'un **système de vidange autonettoyant**, permettant d'évacuer avec l'eau les peluches et fibres légères qui se détachent des vêtements. Contrôlez régulièrement le joint. Les pièces, les boutons et les autres petits objets peuvent être récupérés à la fin du cycle.

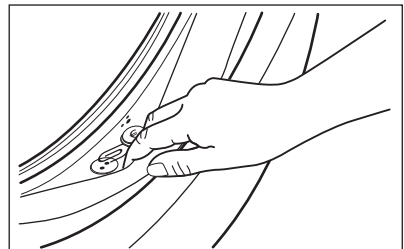

Si nécessaire, nettoyez-le en utilisant un agent nettoyant à l'ammoniaque et sans érafler la surface du joint.

-  Respectez toujours les instructions figurant sur l'emballage du produit.

## 18.7 Nettoyage du tambour

Examinez régulièrement le tambour pour éviter le dépôt de particules indésirables.

Des corps étrangers sujets à la rouille dans le linge ou bien l'eau ferrugineuse du robinet peuvent provoquer des dépôts de rouille dans le tambour

Nettoyez le tambour à l'aide d'un produit spécial pour l'acier inoxydable.

-  Respectez toujours les instructions figurant sur l'emballage du produit. Ne nettoyez pas le tambour avec des produits de détartrage acides, des produits abrasifs contenant du chlore ou avec de la paille de fer.

Pour un nettoyage complet :

1. Nettoyez le tambour à l'aide d'un produit spécial pour l'acier inoxydable.

-  Respectez toujours les instructions figurant sur l'emballage du produit.

2. Retirez le linge du tambour.
3. Désactivez la fonction AutoDose pour le détergent et l'assouplissant.
4. Versez à la main une petite quantité de lessive en poudre ou un produit spécial dans le tambour vide afin de rincer les éventuels résidus.

## 18.8 Nettoyage du distributeur de produit de lavage et des réservoirs AutoDose



**ATTENTION!**  
Ne changez pas de marque ou de type de détergent, d'adoucissant ou d'additifs dans les réservoirs sans avoir préalablement nettoyé les deux réservoirs.



Avant le nettoyage, assurez-vous que tous les compartiments sont vides.

Pour éviter les dépôts de lessive séchée, d'assouplissant coagulé, la formation de moisissures dans le distributeur de produit de lavage et/ou les additifs coagulés dans les réservoirs AutoDose, **veillez à effectuer régulièrement la procédure de nettoyage suivante :**

1. Ouvrez le distributeur de produit de lavage. Appuyez sur le loquet comme indiqué sur l'illustration, puis retirez le distributeur.

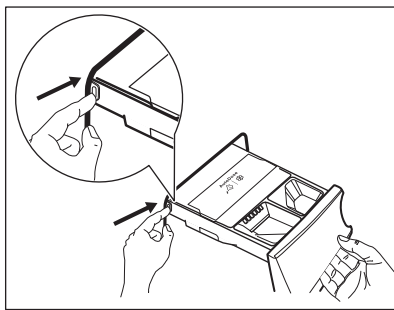

2. Retirez l'insert pour l'assouplissant et, s'il est en place, le récipient pour la lessive liquide.

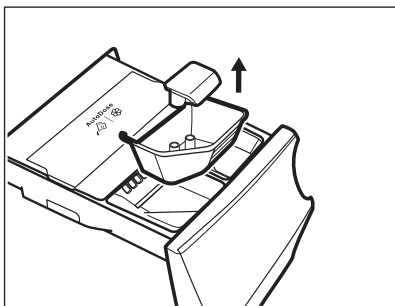
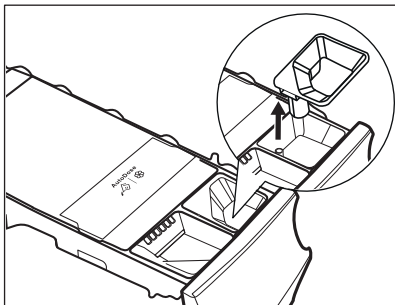

3. Ouvrez les bouchons de vidange de chaque réservoir et videz-les dans un évier.

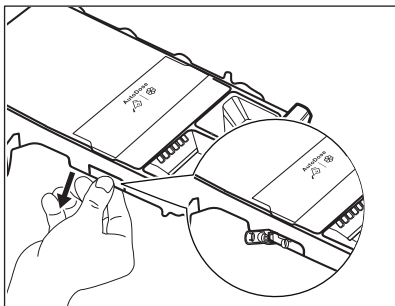

4. Enfoncez le loquet situé à l'arrière comme indiqué sur l'illustration, et soulevez le couvercle supérieur pour le retirer.

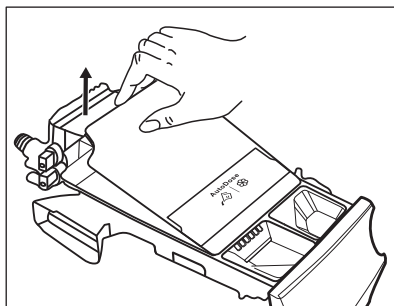
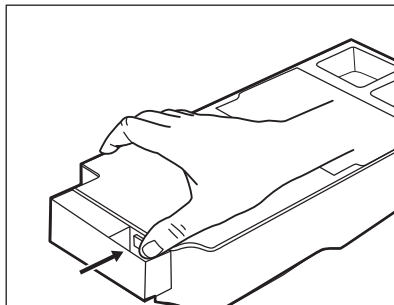

5. Nettoyez le distributeur et tous les inserts sous l'eau courante.

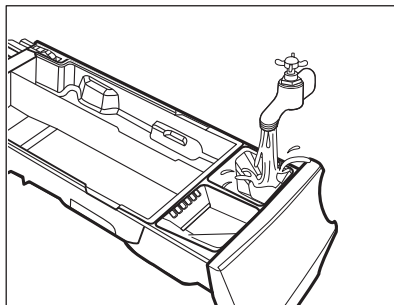

**ATTENTION!**  
N'utilisez pas de brosse  
ou d'éponge métalliques  
ou tranchantes.

6. Retournez le distributeur vers le bas et ouvrez le couvercle inférieur, comme indiqué sur l'illustration.

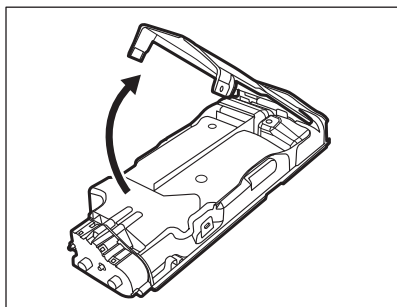

7. Veillez à retirer tous les résidus de produits de lavage du convoyeur. Utilisez uniquement un chiffon doux et humide.
8. Remplacez le couvercle inférieur dans sa position d'origine en alignant les trous avec les crochets situés sur le bac, comme indiqué sur l'illustration. Refermez-le jusqu'à ce que vous entendiez un « clic ».

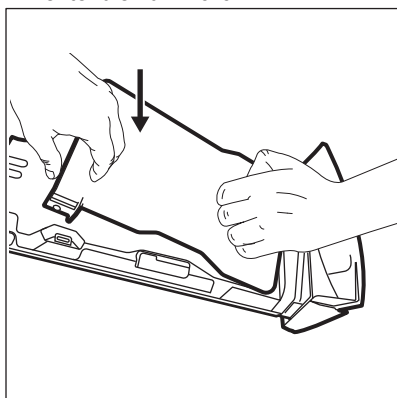

**ATTENTION!**  
Appuyez sur le couvercle inférieur comme indiqué sur l'illustration. Assurez-vous qu'il est correctement fermé.

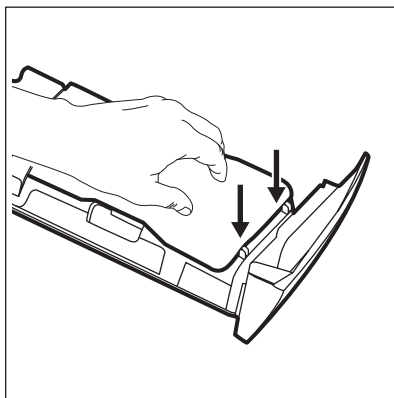

**AVERTISSEMENT!**  
N'utilisez aucun outil ou brosse métalliques pour nettoyer les pompes ou les capteurs situés à l'arrière de la boîte à produits. Si nécessaire, utilisez uniquement un chiffon doux et humide.

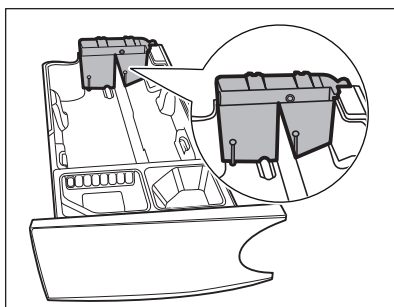

**AVERTISSEMENT!**  
Si des résidus restent collés dans le fond des réservoirs, faites tremper le bac à détergent dans de l'eau chaude. N'utilisez pas d'outils pour le nettoyer. Avant de le faire tremper, retirez la poignée en enfonçant le bouton rouge et en faisant glisser la poignée, comme indiqué sur l'illustration.

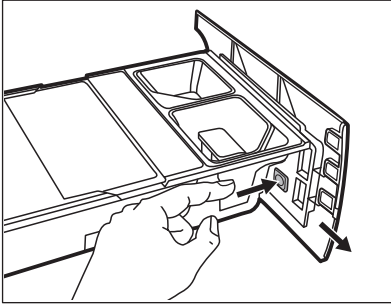

9. Assurez-vous d'éliminer tous les résidus de lessive dans les parties supérieure et inférieure du logement. Utilisez une petite brosse pour nettoyer le logement.

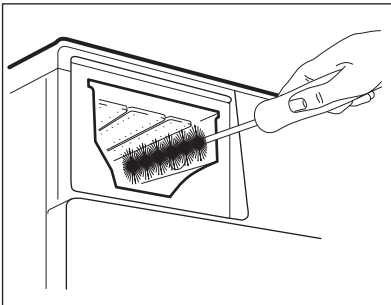

10. Remontez le bac de la façon suivante :
- Réinstallez la poignée si vous l'aviez retirée.
  - Remplacez le couvercle inférieur et enfoncez-le jusqu'à entendre un « clic ».
  - Remplacez le couvercle supérieur sur le compartiment des réservoirs et enfoncez-le jusqu'à entendre un « clic ».
  - Remplacez les pièces du compartiment manuel.
11. Réinstallez le distributeur de produit de lavage dans ses rails et fermez-le jusqu'à entendre un « clic ». Lancez un programme de rinçage sans vêtement dans le tambour.

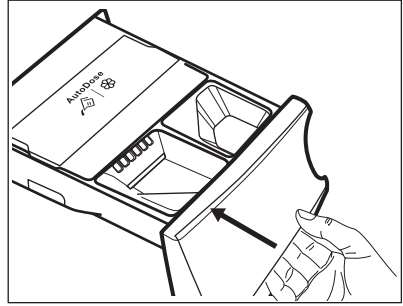

Pour restaurer la fonctionnalité, remplissez les réservoirs de lessive et d'assouplissant. Si vous versez les mauvais additifs dans les réservoirs, vous pouvez facilement les vider en utilisant le bouchon de vidange situé de chaque côté du bac. Avant d'ouvrir les bouchons de vidange, veillez à placer le bac au-dessus d'un évier ou d'un récipient adapté pour recueillir le liquide. Veillez à bien refermer les bouchons avant de remplir à nouveau les réservoirs.

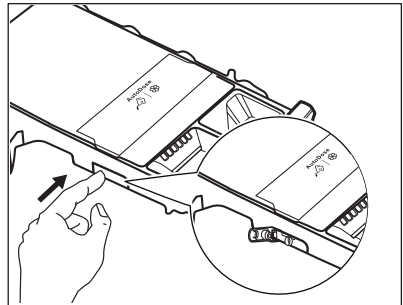

## 18.9 Nettoyage de la pompe de vidange



**AVERTISSEMENT!**  
Débranchez la fiche d'alimentation de la prise de courant.

- i** Vérifiez régulièrement le filtre de la pompe de vidange et assurez-vous qu'il est propre.

Nettoyez la pompe de vidange si :

- L'appareil ne vidange pas l'eau.
  - Le tambour ne tourne pas.
  - L'appareil fait un bruit inhabituel en raison de l'obstruction de la pompe de vidange.
- Le code d'alarme **E21** s'affiche.



**AVERTISSEMENT!**

- Ne retirez pas le filtre pendant que l'appareil fonctionne.
- Ne nettoyez pas la pompe si l'eau de l'appareil est chaude. Attendez que l'eau refroidisse.

**Pour nettoyer la pompe, procédez comme suit :**

1. Ouvrez le couvercle de la pompe.

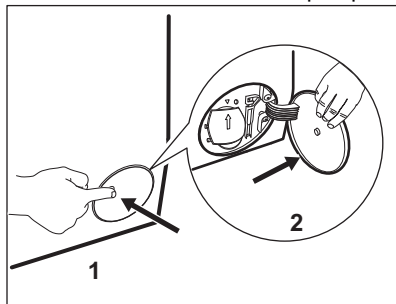

2. Placez un récipient sous le logement de la pompe de vidange pour recueillir l'eau qui s'écoule.
3. Ouvrez la goutte vers le bas. Gardez toujours un chiffon à portée de main pour essuyer l'eau qui peut s'écouler lorsque vous retirez le filtre.

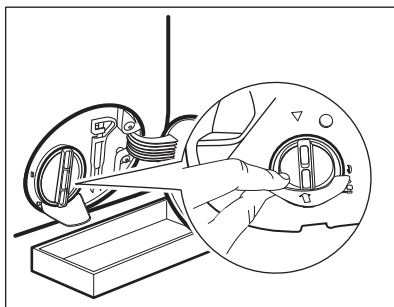

4. Tournez le filtre à 180 degrés vers la gauche pour l'ouvrir, sans le retirer. Laissez l'eau s'écouler.

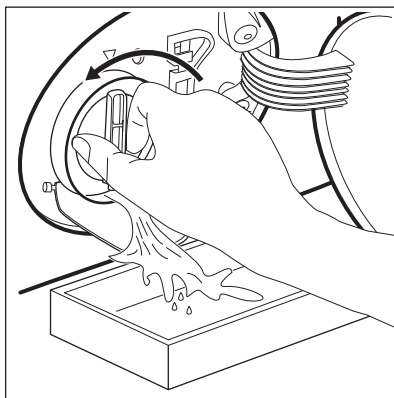

5. Lorsque le récipient est plein d'eau, remettez le filtre en position et videz le récipient.
6. Répétez les étapes 4 et 5 jusqu'à ce que l'eau cesse de s'écouler.
7. Tournez le filtre vers la gauche pour le retirer.

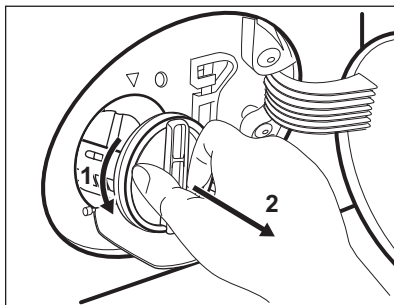

8. Si nécessaire, retirez les peluches et objets du logement du filtre.
9. Assurez-vous que la pale de la pompe peut tourner. Si ce n'est pas

le cas, contactez votre service après-vente.

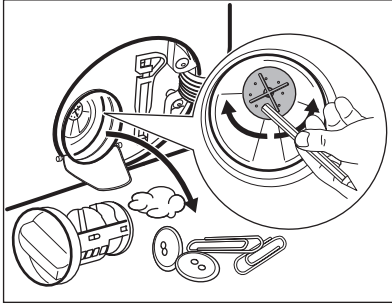

10. Nettoyez le filtre sous le robinet.

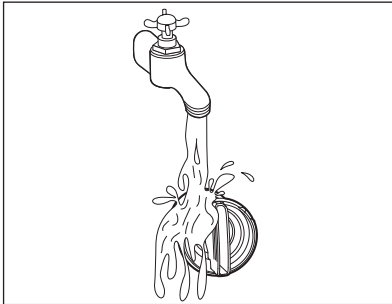

11. Remplacez le filtre dans les guides spéciaux en le tournant vers la droite. Assurez-vous de serrer correctement le filtre afin d'empêcher toute fuite.

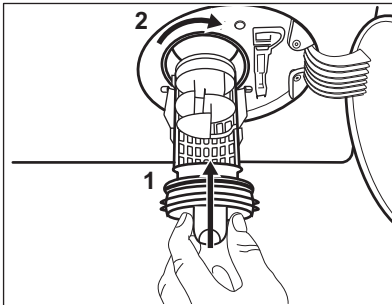

12. Fermez le couvercle de la pompe.

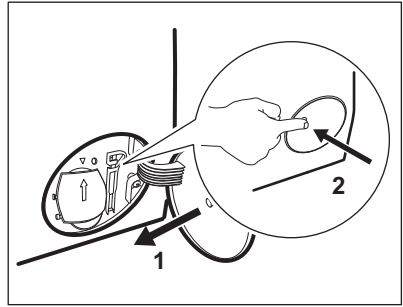

Lorsque vous vidangez l'eau avec la vidange d'urgence, vous devez réactiver le système de vidange :

- a. Versez 2 litres d'eau dans le compartiment de lavage principal du distributeur de détergent.
- b. Lancez le programme pour vidanger l'eau.

## 18.10 Nettoyage du tuyau d'arrivée d'eau et du filtre de la vanne

Il est recommandé de nettoyer occasionnellement les deux filtres du tuyau d'arrivée d'eau et la valve pour éliminer les dépôts accumulés avec le temps :

1. Retirez le tuyau d'arrivée d'eau du robinet et nettoyez le filtre.

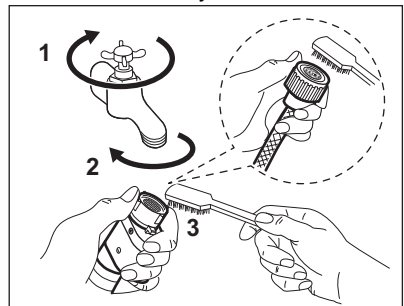

2. Retirez le tuyau d'arrivée de l'appareil en desserrant la bague de serrage.

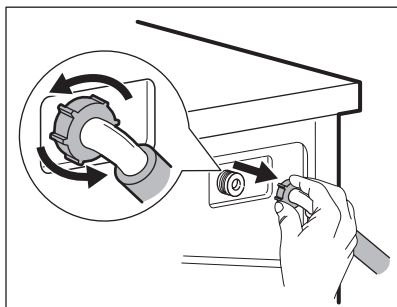

3. Utilisez une brosse à dents pour nettoyer le filtre de la valve situé à l'arrière de l'appareil.

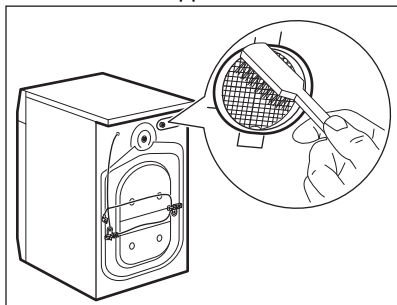

4. Lorsque vous rebranchez le tuyau à l'arrière de l'appareil, tournez-le vers la gauche ou la droite (et non en position verticale) en fonction de la position du robinet.

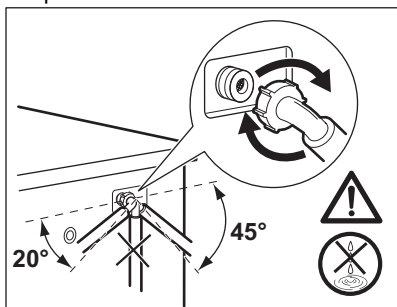

### 18.11 Vidange d'urgence

Si l'appareil ne peut pas vidanger l'eau, effectuez la même procédure décrite

dans le paragraphe « Nettoyage de la pompe de vidange ». Si nécessaire, nettoyez la pompe.

Lorsque vous vidangez l'eau avec la vidange d'urgence, vous devez réactiver le système de vidange :

1. Versez 2 litres d'eau dans le distributeur de produit de lavage pour le lavage principal.
2. Démarrez le programme pour vidanger l'eau.

### 18.12 Précautions contre le gel

Si l'appareil est installé dans un local où la température peut être négative, évacuez toute l'eau restant dans le tuyau d'alimentation et la pompe de vidange.

1. Débranchez la fiche d'alimentation de la prise secteur.
2. Fermez le robinet d'eau.
3. Placez les deux extrémités du tuyau d'alimentation dans un récipient et laissez l'eau s'écouler du tuyau.
4. Videz la pompe de vidange. Reportez-vous à la procédure de vidange d'urgence.
5. Une fois que la pompe de vidange est vide, réinstallez le tuyau d'alimentation.



#### AVERTISSEMENT!

Assurez-vous que la température est supérieure à 0 °C avant d'utiliser à nouveau l'appareil. Le fabricant ne pourra être tenu responsable en cas de dommages dus aux basses températures.





## 19. DÉPANNAGE



**AVERTISSEMENT!**  
Reportez-vous aux chapitres  
concernant la sécurité.

### 19.1 Codes d'alarme et défaillances possibles

L'appareil ne démarre pas ou se met à l'arrêt en cours de programme. Dans un premier temps, essayez de trouver une solution au problème (reportez-vous aux tableaux).



**AVERTISSEMENT!**  
Éteignez l'appareil avant de procéder à la vérification.

**Pour certaines anomalies, l'écran affiche un code d'alarme et la touche Départ/Pause  peut clignoter en continu :**



Si l'appareil est trop chargé, retirez certains articles du tambour et/ou poussez sur la porte tout en appuyant sur la touche Départ/Pause jusqu'à ce que le voyant  arrête de clignoter (voir l'illustration ci-dessous).

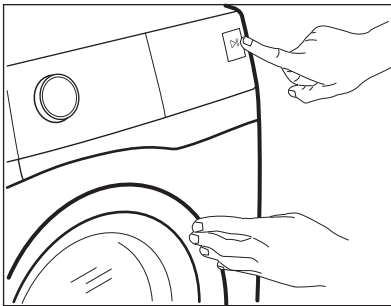

Problème	Solution possible
<p><b>E 11</b> L'appareil ne se remplit pas d'eau correctement.</p>	<ul style="list-style-type: none"> <li>Assurez-vous que l'arrivée d'eau est ouverte.</li> <li>Assurez-vous que la pression de l'alimentation d'eau est suffisante. Pour cela, contactez les autorités locales en charge de l'eau.</li> <li>Assurez-vous que l'arrivée d'eau n'est pas bouchée.</li> <li>Assurez-vous que le tuyau de raccordement ne présente pas d'enchevêtrements, de dommages ni de plis.</li> <li>Assurez-vous que le raccordement du tuyau d'arrivée d'eau est correct.</li> <li>Assurez-vous que le filtre du tuyau d'arrivée d'eau et le filtre de la vanne ne sont pas obstrués. Reportez-vous au chapitre « Entretien et nettoyage ».</li> </ul>

**E21**

La machine ne vidange pas l'eau.

- Assurez-vous que le siphon n'est pas bouché.
- Assurez-vous que le tuyau de vidange n'est pas tordu ni plié.
- Assurez-vous que le filtre de vidange n'est pas obstrué. Nettoyez le filtre si nécessaire. Reportez-vous au chapitre « Entretien et nettoyage ».
- Assurez-vous que le tuyau de vidange est correctement raccordé.
- Sélectionnez le programme de vidange si vous sélectionnez un programme sans phase de vidange. Si le programme de vidange n'est pas disponible dans le sélecteur de programme, il peut être sélectionné via l'application.
- Sélectionnez le programme de vidange si vous sélectionnez une option se terminant avec de l'eau dans la cuve.

**E41**

Le hublot de l'appareil n'est pas fermé correctement.

- Assurez-vous que la porte est correctement fermée.

**E91**

Panne interne. Il n'y a aucune communication entre les composants électroniques de l'appareil.

- Le programme ne s'est pas terminé correctement ou l'appareil s'est mis à l'arrêt trop tôt. Mettez à l'arrêt l'appareil et remettez-le en fonctionnement.
- Si le code d'alarme s'affiche à nouveau, contactez le service après-vente agréé.

**EH1** : La fréquence de l'alimentation électrique est hors limites.

**EH2** : La tension d'alimentation est trop élevée.

**EH3** : La tension d'alimentation est trop basse.

**EF3**



Le dispositif anti-inondation est activé.

- Débranchez l'appareil et fermez le robinet d'arrivée d'eau. Veuillez contacter le service après-vente agréé.

Si d'autres codes d'alarme s'affichent, mettez à l'arrêt et de nouveau en fonctionnement l'appareil. Si le problème persiste, contactez le service après-vente agréé.

Pour tout autre problème avec l'appareil, consultez le tableau ci-dessous pour connaître les solutions possibles.

Problème	Solution possible
Le programme ne démarre pas.	<ul style="list-style-type: none"> <li>• Assurez-vous que la fiche du câble d'alimentation est bien connectée dans la prise de courant.</li> <li>• Assurez-vous que la porte de l'appareil est fermée.</li> <li>• Assurez-vous qu'aucun fusible n'a disjoncté dans le disjoncteur.</li> <li>• Vérifiez que vous avez bien appuyé sur la touche Départ/ Pause </li> <li>• Si vous avez sélectionné Départ différé, annulez-le ou attendez la fin du décompte.</li> <li>• Vérifiez que le distributeur de produit de lavage est correctement fermé.</li> <li>• Désactivez la Sécurité enfant si elle a été préalablement activée.</li> <li>• Vérifiez la position de la touche sur le programme sélectionné.</li> </ul>
L'appareil se remplit d'eau et se vidange immédiatement.	<ul style="list-style-type: none"> <li>• Assurez-vous que le tuyau de vidange est dans la bonne position. Le tuyau est peut-être positionné trop bas. Consultez les « instructions d'installation ».</li> </ul>
La phase d'essorage ne se déclenche pas ou le cycle de lavage dure plus longtemps que d'habitude.	<ul style="list-style-type: none"> <li>• Sélectionnez le programme d'essorage. Si le programme de vidange n'est pas disponible dans le sélecteur de programme, il peut être sélectionné via l'application.</li> <li>• Assurez-vous que le filtre de vidange n'est pas obstrué. Nettoyez le filtre si nécessaire. Reportez-vous au chapitre « Entretien et nettoyage ».</li> <li>• Modifiez manuellement la position des articles dans la cuve et recommencez la phase d'essorage. Ce problème peut être provoqué par des problèmes d'équilibrage.</li> </ul>
Il y a de l'eau sur le sol.	<ul style="list-style-type: none"> <li>• Assurez-vous que les raccordements des tuyaux d'eau sont bien serrés et qu'il n'y a pas de fuite d'eau.</li> <li>• Assurez-vous que le tuyau d'arrivée d'eau et le tuyau de vidange ne sont pas endommagés.</li> <li>• Assurez-vous d'utiliser le produit de lavage adapté et la quantité correcte.</li> </ul>
Impossible d'ouvrir le hublot de l'appareil.	<ul style="list-style-type: none"> <li>• Vérifiez que vous n'avez pas sélectionné un programme de lavage se terminant avec de l'eau dans la cuve.</li> <li>• Assurez-vous que le programme de lavage est terminé.</li> <li>• Sélectionnez le programme de vidange ou d'essorage s'il y a de l'eau dans le tambour. Si les programmes d'essorage et de vidange ne sont pas disponibles dans le sélecteur de programme, ils peuvent être sélectionnés via l'application.</li> <li>• Vérifiez que l'appareil est alimenté en électricité.</li> <li>• Ce problème peut résulter d'une anomalie de l'appareil. Veuillez contacter le service après-vente agréé. Si vous devez ouvrir le hublot, lisez attentivement le chapitre « Ouverture d'urgence du hublot ».</li> <li>• Assurez-vous que Remote Start Mode n'est pas activé. Désactivez-le.</li> </ul>

Problème	Solution possible
Le voyant du Wi-Fi ne s'affiche pas  .	<ul style="list-style-type: none"> <li>• Vérifiez le signal Wi-Fi.</li> <li>• Assurez-vous que la connexion Wi-Fi est activée. Reportez-vous au paragraphe « Configuration de la connexion sans fil du lave-linge » du chapitre « Wi-Fi - Réglages de la connectivité ».</li> <li>• Vérifiez votre réseau domestique et votre routeur.</li> <li>• Redémarrez le routeur.</li> <li>• Contactez votre fournisseur d'accès sans fil si vous rencontrez des problèmes avec le réseau sans fil.</li> </ul>
L'application ne peut pas se connecter à l'appareil.	<ul style="list-style-type: none"> <li>• Vérifiez le signal Wi-Fi.</li> <li>• Vérifiez si votre appareil intelligent est connecté au réseau sans fil.</li> <li>• Vérifiez votre réseau domestique et votre routeur.</li> <li>• Redémarrez le routeur.</li> <li>• Contactez votre fournisseur d'accès sans fil si vous rencontrez des problèmes avec le réseau sans fil.</li> <li>• L'appareil et/ou l'appareil intelligent doivent être reconfigurés, car un nouveau routeur a été installé ou la configuration du routeur a été modifiée.</li> </ul>
L'application ne peut pas se connecter fréquemment à l'appareil.	<ul style="list-style-type: none"> <li>• Assurez-vous que le signal Wi-Fi parvient jusqu'à l'appareil. Tentez de rapprocher le plus possible le routeur domestique de l'appareil ou pensez à acheter un répéteur de signal Wi-Fi.</li> <li>• Assurez-vous que le signal Wi-Fi n'est pas perturbé par un micro-ondes. Mettez à l'arrêt le four micro-ondes. Évitez d'utiliser simultanément le micro-ondes et la télécommande.</li> </ul>
L'affichage indique  . Toutes les touches sont désactivées, sauf Marche/Arrêt.	<ul style="list-style-type: none"> <li>• L'appareil télécharge les mises à jour disponibles. Attendez la fin du processus de mise à jour. Si vous éteignez l'appareil pendant la mise à jour, il reprend son fonctionnement lorsque vous rallumez l'appareil.</li> </ul>
L'appareil vibre et fait un bruit inhabituel.	<ul style="list-style-type: none"> <li>• Assurez-vous que l'appareil est bien à niveau. Consultez les « instructions d'installation ».</li> <li>• Assurez-vous que l'emballage et/ou les boulons de transport sont retirés. Consultez les « instructions d'installation ».</li> <li>• Ajoutez plus de linge dans le tambour. La charge est peut-être trop petite.</li> </ul>
La durée du programme augmente ou diminue pendant l'exécution du programme.	<ul style="list-style-type: none"> <li>• ProSense System est capable d'ajuster la durée du programme en fonction du type et de la quantité de linge. Reportez-vous au paragraphe « La détection de la charge ProSense System » dans le chapitre « Utilisation quotidienne ».</li> </ul>

Problème	Solution possible
Les résultats obtenus en matière de lavage sont insuffisants.	<ul style="list-style-type: none"> <li>• Augmentez la quantité de produit de lavage ou utilisez un détergent différent.</li> <li>• Utilisez des produits spéciaux pour éliminer les taches tenaces avant de laver le linge.</li> <li>• Assurez-vous de régler la bonne température.</li> <li>• Réduisez la charge de linge.</li> <li>• Lorsque vous utilisez les réservoirs AutoDose, assurez-vous qu'ils ne sont pas vides.</li> <li>• Lorsque vous utilisez les réservoirs AutoDose, vérifiez le dosage prédéfini de lessive/d'assouplissant. Reportez-vous au paragraphe « Réglages de base » dans le chapitre « Technologie AutoDose ».</li> <li>• Assurez-vous d'avoir nettoyé AutoDose avant d'utiliser une autre marque et type de produit de lavage, d'assouplissant ou d'autres additifs.</li> </ul>
Il y a trop de mousse dans le tambour au cours du cycle de lavage.	<ul style="list-style-type: none"> <li>• Réduisez la quantité de produit de lavage ou le nombre de pastilles ou de détergents à dose unique.</li> <li>• Lorsque vous utilisez les réservoirs AutoDose, vérifiez le dosage prédéfini de lessive/d'assouplissant. Reportez-vous au paragraphe « Réglages de base » dans le chapitre « Technologie AutoDose ».</li> </ul>
Le niveau de lessive/ d'assouplissant ne diminue pas dans les réservoirs Dosage automatique après le lavage.	<ul style="list-style-type: none"> <li>• Cela est normal : les réservoirs sont plutôt larges et la consommation de détergent n'est pas évidente à voir.</li> </ul>
Le tambour est vide et l'affichage indique un certain poids.	<ul style="list-style-type: none"> <li>• Appuyez sur Marche/Arrêt pour mettre à l'arrêt l'appareil, puis remettez-le en fonctionnement pour définir une tare.</li> </ul>
Le tambour est plein mais l'affichage indique 0,0 kg.	<ul style="list-style-type: none"> <li>• Vous avez chargé le linge avant de mettre en fonctionnement l'appareil. Appuyez sur le bouton Marche/Arrêt pour mettre l'appareil à l'arrêt.</li> <li>• Videz le tambour et suivez les étapes indiquées. (Consultez le paragraphe « Chargement du linge »)</li> </ul>
L'appareil ne sèche pas ou ne sèche pas correctement.	<ul style="list-style-type: none"> <li>• Ouvrez l'arrivée d'eau.</li> <li>• Assurez-vous que le filtre de vidange n'est pas obstrué.</li> <li>• Réduisez la charge de linge.</li> <li>• Assurez-vous de régler le bon cycle. Si nécessaire, sélectionnez une courte durée de séchage.</li> </ul>

Problème	Solution possible
Le linge est rempli de peluches de couleurs différentes.	<p>Le linge lavé au cours du cycle précédent a libéré des peluches de couleurs différentes :</p> <ul style="list-style-type: none"> <li>• La phase de séchage permet d'éliminer les peluches.</li> <li>• Nettoyez les vêtements avec un anti-peluchant.</li> </ul> <p>En cas de présence excessive de peluches dans le tambour, reportez-vous au paragraphe « Peluches sur les textiles » pour plus de détails.</p>

Après avoir effectué ces contrôles, allumez l'appareil. Le programme reprend là où il a été interrompu.

Si le problème persiste, contactez un service après-vente agréé.

Les informations nécessaires au service après-vente figurent sur la plaque signalétique.

## 19.2 Ouverture d'urgence de la porte

En cas de panne d'alimentation ou d'anomalie de l'appareil, la porte reste verrouillée. Le programme de lavage continue dès que l'alimentation est rétablie. Si la porte reste verrouillée en cas d'anomalie, il est possible de l'ouvrir à l'aide du dispositif de déverrouillage d'urgence.

Avant d'ouvrir la porte :



**ATTENTION!**  
**Risque de brûlures !**  
**Assurez-vous que la température de l'eau et le linge ne sont pas brûlants.**  
**Si nécessaire, attendez qu'ils refroidissent.**



**ATTENTION!**  
**Risque de blessure !**  
**Assurez-vous que le tambour ne tourne pas. Si nécessaire, attendez que le tambour cesse de tourner.**



**Assurez-vous que le niveau de l'eau à l'intérieur du tambour n'est pas trop élevé. Effectuez une vidange d'urgence si nécessaire (reportez-vous à la section « Vidange d'urgence » au chapitre « Entretien et nettoyage »).**

Pour ouvrir la porte, procédez comme suit :

1. Appuyez sur la touche Marche/Arrêt pour mettre à l'arrêt l'appareil.
2. Débranchez la fiche d'alimentation de la prise de courant.
3. Ouvrez le volet du filtre.
4. Poussez le levier de déverrouillage d'urgence une fois vers le bas. Poussez-le une nouvelle fois vers le bas, maintenez-le vers le bas tout en ouvrant la porte de l'appareil.

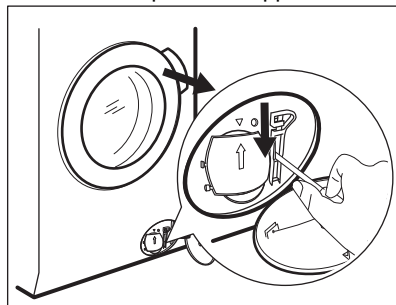

5. Sortez le linge, puis fermez la porte de l'appareil.
6. Fermez le volet du filtre.

## 20. VALEURS DE CONSOMMATION

### 20.1 Introduction



Consultez le lien [www.theenergylabel.eu](http://www.theenergylabel.eu) pour obtenir des informations détaillées sur l'étiquette énergétique.



Le code QR présent sur l'étiquette énergétique fournie avec l'appareil contient un lien Internet vers les informations relatives aux performances de l'appareil dans la base de données EPREL de l'UE. Conservez l'étiquette énergétique à titre de référence avec la notice d'utilisation et tous les autres documents fournis avec cet appareil. Il est également possible de trouver les mêmes informations dans EPREL à l'aide du lien <https://eprel.ec.europa.eu> avec le nom du modèle et le numéro de produit se trouvant sur la plaque signalétique de l'appareil. Consultez le chapitre « Description du produit » pour connaître la position de la plaque signalétique.

### 20.2 Légende

<b>kg</b>	Charge de linge.	<b>hh:mm</b>	Durée du programme.
<b>kWh</b>	Consommation énergétique.	<b>°C</b>	Température dans le linge.
<b>Litres</b>	Consommation d'eau.	<b>tr/min</b>	Vitesse d'essorage.
<b>%</b>	Humidité résiduelle au terme du cycle. Plus la vitesse d'essorage est élevée, plus le bruit est élevé et moins il reste d'humidité à la fin du cycle de lavage.		



Les valeurs et la durée du programme peuvent différer selon les conditions (telles que la température ambiante, la température et la pression de l'eau, l'importance de la charge et le type de linge, la tension de l'alimentation électrique) et si vous modifiez le réglage par défaut d'un programme.

## 20.3 Conformément au règlement de la Commission UE 2019/2023

Lavage uniquement

Eco 40-60 programme	kg	kWh	Litres	hh:mm	%	°C	tr/min <sup>1)</sup>
Pleine charge	10.0	0.980	62.0	03:58	44.00	32.0	1551
Demi-charge	5.0	0.555	45.0	02:59	44.00	25.0	1551
Quart de charge	2.5	0.175	39.0	02:35	45.00	24.0	1551

<sup>1)</sup> Vitesse d'essorage maximale.

Cycle de lavage et séchage

Programme Eco 40-60 et niveau Prêt à ranger	kg	kWh	Litres	hh:mm	%	°C	tr/min <sup>1)</sup>
Pleine charge	6.0	3.795	87.0	07:45	0.00	26.0	1551
Demi-charge	3.0	1.980	58.0	05:00	0.00	24.0	1551

<sup>1)</sup> Vitesse d'essorage maximale.

Consommation d'énergie pour différents modes

Arrêt (W)	Veille (W)	Départ différé (W)	Veille en réseau (W)
0.50	0.50	4.00	2.00 <sup>1)</sup>

La durée en mode Arrêt/Veille est de 15 minutes au maximum.

<sup>1)</sup> La consommation énergétique de la fonction connectée est d'environ 17,5 kWh par an. Pour déconnecter cette fonction, veuillez consulter le chapitre « Wi-Fi - Réglages de la connectivité ».

## 20.4 Programmes courants - Lavage uniquement



Ces valeurs sont uniquement indicatives.

Programme	kg	kWh	Litres	hh:mm	%	°C	tr/min <sup>1)</sup>
Coton <sup>2)</sup> 95 °C	10.0	3.150	90.0	03:50	44.00	85.0	1600
Coton 60 °C	10.0	2.200	85.0	03:30	44.00	55.0	1600



Programme	kg	kWh	Litres	hh:mm	%	°C	tr/min <sup>1)</sup>
Coton <sup>3)</sup> 20 °C	10.0	0.450	85.0	02:55	44.00	20.0	1600
Synthétiques 40 °C	4.0	0.800	50.0	02:25	35.00	40.0	1200
Déliçats <sup>4)</sup> 30 °C	2.0	0.300	45.0	01:10	35.00	30.0	1200
Laine 30 °C	2.0	0.250	65.0	01:05	30.00	30.0	1200

1) Indicateur de référence de la vitesse d'essorage.

2) Convient au lavage de textiles très sales.

3) Convient pour laver les articles en coton peu sales, synthétiques et mixtes.

4) Il fonctionne également comme un cycle de lavage rapide pour le linge légèrement sale.

## 20.5 Programmes courants - Lavage et séchage



Ces valeurs sont uniquement indicatives.

Programme	kg	kWh	Litres	hh:mm	%	°C	tr/min <sup>1)</sup>
Synthétiques 40 °C	4.0	2.800	85.0	05:00	1.00	40.0	1200

1) Indicateur de référence de la vitesse d'essorage.

## 21. GUIDE DE DÉMARRAGE RAPIDE

### 21.1 Utilisation quotidienne

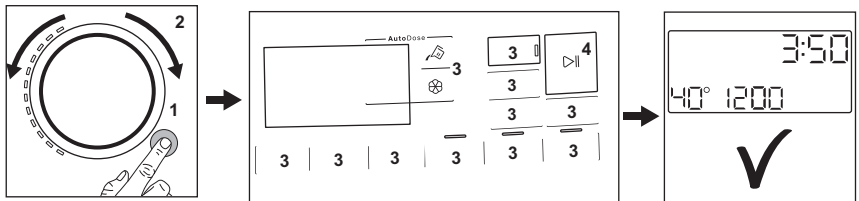

- Branchez la fiche secteur sur la prise de courant.
- Ouvrez le robinet d'arrivée d'eau.
- Appuyez sur la touche **Marche/Arrêt** pour allumer l'appareil (1).
- Mettez le linge dans le tambour, un article à la fois, sans dépasser la

charge maximale conseillée. Fermez la porte et veillez à ce qu'il n'y ait pas de linge coincé entre le joint et la porte.

- Tournez le sélecteur pour choisir le programme souhaité (2).
- Sélectionnez les options souhaitées en utilisant les touches correspondantes (3).
- **Lorsque vous utilisez les réservoirs AutoDose**, la lessive et l'adoucissant sont chargés automatiquement. Veillez à ce que les compartiments ne soient pas vides.

**Si vous utilisez les compartiments manuels**, versez la lessive et les autres additifs dans le bon compartiment.

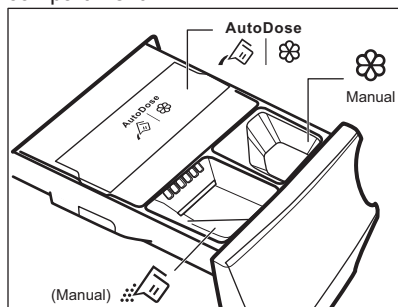

**i** Lorsque vous mettez du détergent liquide dans le compartiment manuel, insérez le récipient à détergent liquide.

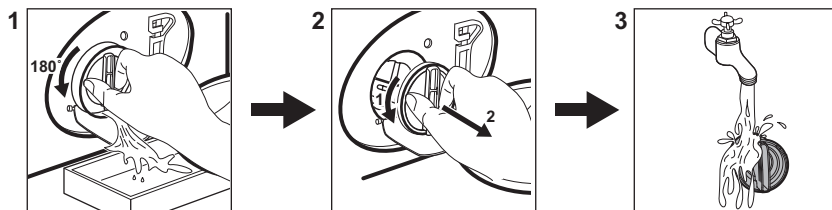

- Appuyez sur la touche **Départ/Pause**  (4) pour lancer le programme.
- L'appareil démarre.
- À la fin du programme, sortez le linge.
- Appuyez sur la touche **Marche/Arrêt** pour éteindre l'appareil.

## 21.2 Nettoyage du filtre de la pompe de vidange



Nettoyez régulièrement le filtre, tout particulièrement si le code d'alarme **E2** s'affiche.

## 21.3 Programmes

Programmes	Charge	Description de l'appareil
<b>Eco 40-60</b>	10.0 kg	Faible cycle d'énergie pour le coton. Diminue la température et prolonge le temps pour obtenir de bons résultats de lavage.
<b>Coton</b>	10.0 kg	Tissus en coton blanc et coloré. Idéal pour la salissure normale et importante.
<b>Synthétiques</b>	4.0 kg	Articles en textiles synthétiques ou mélangés.
<b>Délicats</b>	2.0 kg	Articles en textiles délicats tels que l'acrylique, la viscose ou le polyester.
 <b>Laine/Lavage à la main</b>	2.0 kg	Laine lavable en machine, la laine lavable à la main et textiles délicats.
 <b>Outdoor</b>	2.0 kg	Vêtements de sport d'extérieur modernes.
<b>Lavage tambour</b>	-	Cycle d'entretien pour le nettoyage du tambour.
<b>Propre 20' Propre&amp;Sec 60'</b>	1 kg	Programme court pour traiter des chemises synthétiques mixtes jusqu'à 1 kg.
<b>PowerClean</b>	5.0 kg	Articles en coton et synthétiques. Ce programme garantit de bonnes performances de lavage en peu de temps.
 <b>Hygiène</b>	10.0 kg	Articles en coton blanc. Ce programme élimine plus de 99,99 % des bactéries et virus <sup>1)</sup> Garantit également une réduction efficace des allergènes.
<b>Rinçage</b>	10.0 kg	Tous textiles, excepté la laine et les tissus délicats. Programme pour le rinçage et l'essorage.
<b>Essorage/Vidange</b>	10.0 kg	Pour essorer le linge et vidanger l'eau dans le tambour. Tous textiles, sauf la laine et les tissus délicats.

<sup>1)</sup> testés pour Staphylococcus aureus, Enterococcus faecium, Candida albicans, Pseudomonas aeruginosa et MS2 Bacteriophage dans un test externe effectué par Swisstat Testmaterialien AG en 2021 (Rapport d'essai n° 202120117).

## 22. EN MATIÈRE DE PROTECTION DE L'ENVIRONNEMENT

Recyclez les matériaux portant le symbole . Déposez les emballages dans les conteneurs prévus à cet effet. Contribuez à la protection de l'environnement et à votre sécurité, recyclez vos produits électriques et

électroniques. Ne jetez pas les appareils portant le symbole  avec les ordures ménagères. Emmenez un tel produit dans votre centre local de recyclage ou contactez vos services municipaux.











The software in this product contains components that are based on free and open source software. AEG gratefully acknowledges the contributions of the open software and robotics communities to the development project.

To access the source code of these free and open source software components whose license conditions require publishing, and to see their full copyright information and applicable license terms, please visit: <http://aeg.opensoftwarerepository.com> (folder NIUS)