

► KME721000M

FR Notice d'utilisation  
Four à micro-ondes combiné

Downloaded from [www.vandenborre.be](http://www.vandenborre.be)

# USER MANUAL

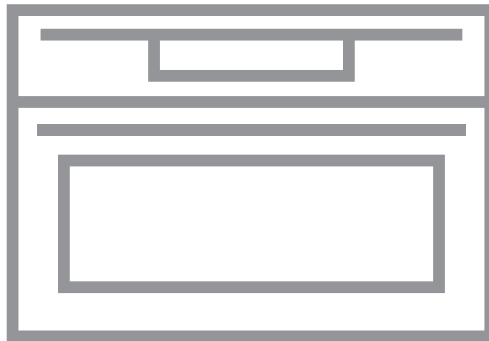

**AEG**

## TABLE DES MATIÈRES

1. INFORMATIONS DE SÉCURITÉ.....	3
2. CONSIGNES DE SÉCURITÉ.....	5
3. DESCRIPTION DE L'APPAREIL.....	8
4. BANDEAU DE COMMANDE.....	9
5. AVANT LA PREMIÈRE UTILISATION.....	11
6. UTILISATION QUOTIDIENNE.....	13
7. MODE MICRO-ONDES.....	13
8. FONCTIONS DE L'HORLOGE.....	18
9. PROGRAMMES AUTOMATIQUES.....	19
10. UTILISATION DES ACCESSOIRES.....	20
11. FONCTIONS SUPPLÉMENTAIRES.....	21
12. CONSEILS.....	23
13. ENTRETIEN ET NETTOYAGE.....	30
14. EN CAS D'ANOMALIE DE FONCTIONNEMENT.....	31

## POUR DES RÉSULTATS PARFAITS

Merci d'avoir choisi ce produit AEG. Nous l'avons conçu pour qu'il vous offre des performances irréprochables pour longtemps, en intégrant des technologies innovantes qui vous simplifient la vie grâce à des caractéristiques que vous ne trouverez pas forcément sur des appareils ordinaires. Veuillez prendre quelques instants pour lire cette notice afin d'utiliser au mieux votre appareil.

Visitez notre site Internet pour :



Obtenir des conseils d'utilisation, des brochures, de l'aide, des informations :  
**[www.aeg.com/webselfservice](http://www.aeg.com/webselfservice)**



Enregistrez votre produit pour obtenir un meilleur service :  
**[www.registreaeg.com](http://www.registreaeg.com)**



Acheter des accessoires, consommables et pièces de rechange d'origine pour votre appareil :  
**[www.aeg.com/shop](http://www.aeg.com/shop)**

## SERVICE APRÈS-VENTE

Utilisez toujours des pièces d'origine.

Avant de contacter le service après-vente, assurez-vous de disposer des informations suivantes : Modèle, PNC, numéro de série.

Vous trouverez ces informations sur la plaque signalétique.

 Avertissement/Consignes de sécurité

 Informations générales et conseils

 Informations en matière de protection de l'environnement

Sous réserve de modifications.

# 1. INFORMATIONS DE SÉCURITÉ

Avant d'installer et d'utiliser cet appareil, lisez soigneusement les instructions fournies. Le fabricant ne pourra être tenu pour responsable des blessures et dégâts résultant d'une mauvaise installation ou utilisation. Conservez toujours les instructions dans un lieu sûr et accessible pour vous y référer ultérieurement.

## 1.1 Sécurité des enfants et des personnes vulnérables

- Cet appareil peut être utilisé par des enfants de plus de 8 ans, ainsi que des personnes dont les capacités physiques, sensorielles et mentales sont réduites ou dont les connaissances et l'expérience sont insuffisantes, à condition d'être surveillés ou d'avoir reçu des instructions concernant l'utilisation sécurisée de l'appareil et de comprendre les risques encourus.
- Ne laissez pas les enfants jouer avec l'appareil.
- Ne laissez pas les emballages à la portée des enfants et jetez-les convenablement.
- Tenez les enfants et les animaux éloignés de l'appareil lorsqu'il est en cours de fonctionnement ou lorsqu'il refroidit. Les parties accessibles sont chaudes.
- Si l'appareil est équipé d'un dispositif de sécurité enfants, nous vous recommandons de l'activer.
- Les enfants ne doivent pas nettoyer ni entreprendre une opération de maintenance sur l'appareil sans surveillance.
- Les enfants de moins de 3 ans doivent être tenus éloignés de l'appareil en permanence lorsqu'il est en fonctionnement.

## 1.2 Sécurité générale

- L'appareil doit être installé et le câble remplacé uniquement par un professionnel qualifié.
- AVERTISSEMENT: L'appareil et ses parties accessibles deviennent chauds pendant son fonctionnement.

Veillez à ne pas toucher les éléments chauffants. Les enfants de moins de 8 ans doivent être tenus à l'écart, à moins d'être surveillés en permanence.

- Utilisez toujours des gants de cuisine pour retirer ou enfourner des accessoires ou des plats allant au four.
- Avant toute opération de maintenance, déconnectez l'alimentation électrique.
- Assurez-vous que l'appareil est éteint et débranché avant de remplacer l'éclairage afin d'éviter tout risque de choc électrique.
- N'utilisez pas de nettoyeur vapeur pour nettoyer l'appareil.
- N'utilisez pas de produits abrasifs ni de racloirs pointus en métal pour nettoyer la porte en verre car ils peuvent rayer sa surface, ce qui peut briser le verre.
- Si le câble d'alimentation est endommagé, il doit être remplacé par le fabricant, un service de maintenance agréé ou un technicien qualifié afin d'éviter tout danger lié à l'électricité.
- N'allumez pas l'appareil lorsqu'il est vide. Les pièces métalliques situées dans la cavité peuvent produire des arcs électriques.
- Les aliments ou boissons dans des récipients en métal ne doivent jamais être chauffés au micro-ondes. Cet avertissement ne s'applique pas si le fabricant indique la taille et la forme des récipients métalliques adaptés à la cuisson au micro-ondes.
- Si la porte ou les joints de la porte sont endommagés, vous ne devez pas utiliser l'appareil tant qu'il n'a pas été réparé par un professionnel qualifié.
- Toute opération de maintenance ou réparation nécessitant le retrait d'un des caches assurant la protection contre les micro-ondes ne doit être confiée qu'à un professionnel qualifié.
- Ne faites pas chauffer de liquides ni d'autres aliments dans des récipients hermétiquement fermés. Ils pourraient exploser.

- N'utilisez que des ustensiles adaptés à une utilisation dans un four à micro-ondes.
- Lorsque vous faites chauffer des aliments dans des récipients en plastique ou en papier, surveillez toujours l'appareil car ces matières peuvent s'enflammer.
- Cet appareil est uniquement destiné à chauffer des aliments et des boissons. L'utiliser pour sécher des aliments ou des vêtements, ou pour faire chauffer des compresses chauffantes, des chaussons, des éponges, des tissus humides ou autres pourrait provoquer des blessures ou un incendie.
- En présence de fumée, éteignez ou débranchez l'appareil et laissez la porte fermée pour étouffer les flammes.
- Si vous chauffez des boissons au micro-ondes, celles-ci peuvent entrer en ébullition après être sorties de l'appareil. Soyez prudent lorsque vous manipulez le récipient.
- Mélangez ou remuez le contenu des biberons et des petits pots pour bébés, puis vérifiez la température avant de nourrir votre enfant afin d'éviter les brûlures.
- Les œufs dans leur coquille et les œufs durs entiers ne doivent pas être chauffés dans l'appareil car ils pourraient exploser, même après la fin de la cuisson.
- Nettoyez régulièrement l'appareil et retirez-en les résidus alimentaires.
- Si vous ne nettoyez pas régulièrement l'appareil, sa surface peut se détériorer, ce qui pourrait réduire sa durée de vie et provoquer des situations dangereuses.

## 2. CONSIGNES DE SÉCURITÉ

### 2.1 Installation



#### **AVERTISSEMENT!**

L'appareil doit être installé uniquement par un professionnel qualifié.

- Retirez l'intégralité de l'emballage.

- N'installez pas et ne branchez pas un appareil endommagé.
- Suivez scrupuleusement les instructions d'installation fournies avec l'appareil.
- Soyez toujours vigilants lorsque vous déplacez l'appareil car il est lourd.

Utilisez toujours des gants de sécurité et des chaussures fermées.

- Ne tirez jamais l'appareil par la poignée.
- Respectez l'espacement minimal requis par rapport aux autres appareils et éléments.
- Vérifiez que l'appareil est installé sous et à proximité de structures sûres.
- Les côtés de l'appareil doivent rester à côté d'appareils ou d'éléments ayant la même hauteur.
- Cet appareil est équipé d'un système de refroidissement électrique. Il doit être utilisé lorsque l'appareil est raccordé à une prise secteur.

## 2.2 Branchement électrique



### AVERTISSEMENT!

Risque d'incendie ou d'électrocution.

- L'ensemble des branchements électriques doit être effectué par un technicien qualifié.
- L'appareil doit être relié à la terre.
- Vérifiez que les données électriques figurant sur la plaque signalétique correspondent à celles de votre réseau. Si ce n'est pas le cas, contactez un électricien.
- Utilisez toujours une prise de courant de sécurité correctement installée.
- N'utilisez pas d'adaptateurs multiprises ni de rallonges.
- Veillez à ne pas endommager la fiche secteur ni le câble d'alimentation. Le remplacement du cordon d'alimentation de l'appareil doit être effectué par notre service après-vente agréé.
- Ne laissez pas les câbles d'alimentation entrer en contact avec la porte de l'appareil, particulièrement lorsque la porte est chaude.
- La protection contre les chocs des parties sous tension et isolées doit être fixée de telle manière qu'elle ne peut pas être enlevée sans outils.
- Ne branchez la fiche d'alimentation à la prise de courant qu'à la fin de l'installation. Assurez-vous que la prise de courant est accessible une fois l'appareil installé.

- Si la prise de courant est lâche, ne branchez pas la fiche d'alimentation secteur.
- Ne tirez jamais sur le câble d'alimentation pour débrancher l'appareil. Tirez toujours sur la fiche.
- N'utilisez que des systèmes d'isolation appropriés : des coupe-circuits, des fusibles (les fusibles à visser doivent être retirés du support), un disjoncteur différentiel et des contacteurs.
- L'installation électrique doit être équipée d'un dispositif d'isolement à coupure omnipolaire. Le dispositif d'isolement doit présenter une distance d'ouverture des contacts d'au moins 3 mm.
- Cet appareil est conforme aux directives CEE.

## 2.3 Utilisation



### AVERTISSEMENT!

Risque de blessures, de brûlures, d'électrocution ou d'explosion.

- Cet appareil est exclusivement destiné à une utilisation domestique.
- Ne modifiez pas les caractéristiques de cet appareil.
- Assurez-vous que les orifices de ventilation ne sont pas bouchés.
- Ne laissez jamais l'appareil sans surveillance pendant son fonctionnement.
- Éteignez l'appareil après chaque utilisation.
- Soyez prudent lors de l'ouverture de la porte de l'appareil lorsque celui-ci est en fonctionnement. De l'air brûlant peut s'en échapper.
- N'utilisez jamais cet appareil avec les mains mouillées ou lorsqu'il est en contact avec de l'eau.
- N'exercez jamais de pression sur la porte ouverte.
- N'utilisez jamais l'appareil comme plan de travail ou comme plan de stockage.
- Ouvrez prudemment la porte de l'appareil. Si vous utilisez des ingrédients contenant de l'alcool, un mélange d'alcool et d'air facilement

inflammable peut éventuellement se former.

- Ne laissez pas des étincelles ou des flammes nues entrer en contact avec l'appareil lorsque vous ouvrez la porte.
- Ne placez pas de produits inflammables ou d'éléments imbibés de produits inflammables à l'intérieur ou à proximité de l'appareil, ni sur celui-ci.
- N'utilisez pas la fonction micro-ondes pour préchauffer le four.



#### **AVERTISSEMENT!**

Risque d'endommagement de l'appareil.

- Pour éviter tout endommagement ou décoloration de l'émail :
  - ne placez jamais de feuilles d'aluminium directement sur le fond de l'appareil.
  - ne versez jamais d'eau directement dans l'appareil lorsqu'il est chaud.
  - une fois la cuisson terminée, ne laissez jamais d'aliments ou de plats humides à l'intérieur de l'appareil.
  - faites attention lorsque vous retirez ou remettez en place les accessoires.
- La décoloration de l'émail est sans effet sur les performances de l'appareil.
- Utilisez un plat à rôtir pour obtenir des gâteaux moelleux. Les jus de fruits causent des taches qui peuvent être permanentes.
- Cet appareil est exclusivement destiné à un usage culinaire. Ne l'utilisez pas pour des usages autres que celui pour lequel il a été conçu, à des fins de chauffage par exemple.
- La porte du four doit toujours être fermée pendant la cuisson.
- Si l'appareil est installé derrière la paroi d'un meuble (par ex. une porte), veuillez à ce que la porte ne soit jamais fermée lorsque l'appareil est en marche. La chaleur et l'humidité peuvent s'accumuler derrière la porte fermée du meuble et provoquer d'importants dégâts sur l'appareil, le meuble ou le sol. Ne fermez pas la

paroi du meuble tant que l'appareil n'a pas complètement refroidi.

## 2.4 Entretien et nettoyage



#### **AVERTISSEMENT!**

Risque de blessure corporelle, d'incendie ou de dommage matériel à l'appareil.

- Avant toute opération d'entretien, éteignez l'appareil et débranchez la fiche de la prise secteur.
- Vérifiez que l'appareil est froid. Les panneaux de verre risquent de se briser.
- Remplacez immédiatement les vitres de la porte si elles sont endommagées. Contactez le service après-vente agréé.
- Veillez à sécher la cavité et la porte de l'appareil avec un chiffon après chaque utilisation. La vapeur produite durant son fonctionnement se condense sur les parois de la cavité et peuvent entraîner une corrosion.
- Nettoyez régulièrement l'appareil afin de maintenir le revêtement en bon état.
- Les résidus de graisse et d'aliments dans l'appareil peuvent provoquer un incendie et un arc électrique lorsque la fonction micro-ondes est en cours.
- Nettoyez l'appareil avec un chiffon doux humide. Utilisez uniquement des produits de lavage neutres. N'utilisez pas de produits abrasifs, de tampons à récurer, de solvants ni d'objets métalliques.
- Si vous utilisez un spray pour four, suivez les consignes de sécurité figurant sur l'emballage.
- N'utilisez aucun produit détergent pour nettoyer l'émail catalytique (le cas échéant).

## 2.5 Éclairage intérieur

- Les ampoules classiques ou halogènes utilisées dans cet appareil sont destinées uniquement à un usage avec des appareils ménagers. Ne les utilisez pas pour éclairer votre logement.



**AVERTISSEMENT!**  
Risque d'électrocution.

- Avant de changer l'ampoule, débranchez l'appareil de la prise secteur.
- N'utilisez que des ampoules ayant les mêmes spécifications.

## 2.6 Mise au rebut



**AVERTISSEMENT!**  
Risque de blessure ou d'asphyxie.

- Débranchez l'appareil de l'alimentation électrique.
- Coupez le câble d'alimentation au ras de l'appareil et mettez-le au rebut.
- Retirez le dispositif de verrouillage du hublot pour empêcher les enfants et les animaux de s'enfermer dans l'appareil.

## 2.7 Maintenance

- Pour réparer l'appareil, contactez un service après-vente agréé.
- Utilisez exclusivement des pièces d'origine.

# 3. DESCRIPTION DE L'APPAREIL

## 3.1 Vue d'ensemble

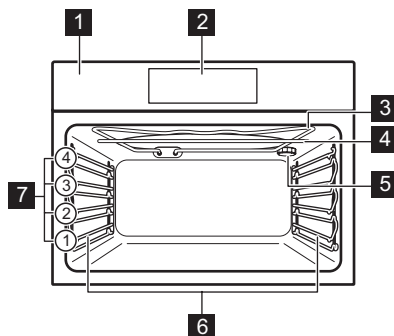

- 1 Bandeau de commande
- 2 Programmateur électronique
- 3 Résistance
- 4 Générateur de micro-ondes
- 5 Éclairage
- 6 Support de grille amovible
- 7 Position des grilles

## 3.2 Accessoires

### Grille métallique

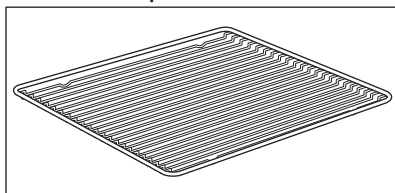

Permet de poser des plats à rôti, à gratin et des moules à gâteau/pâtisserie.



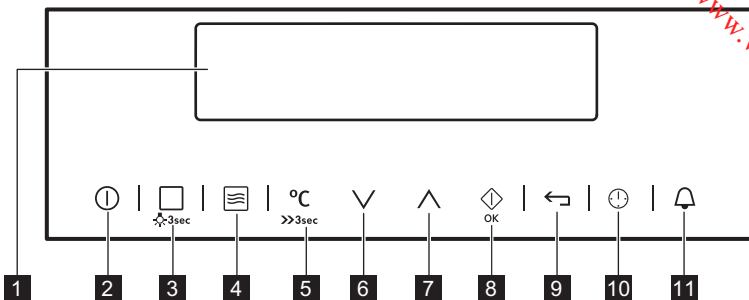

## 4. BANDEAU DE COMMANDE

### 4.1 Programmateur électronique



Les touches sensibles permettent de faire fonctionner l'appareil.

Touche sensitive	Fonction	Commentaire	
1	-	Affichage	Affiche les réglages actuels de l'appareil.
2		MARCHE/ARRET	Pour allumer et éteindre l'appareil.
3		Gril ou Cuisson Assistée	Appuyez une fois sur la touche sensitive pour choisir un mode de cuisson ou le menu : Cuisson Assistée. Appuyez à nouveau sur la touche sensitive pour naviguer entre les fonctions : Gril, Cuisson Assistée. Pour activer ou désactiver l'éclairage, appuyez sur la touche pendant 3 secondes.
4		Fonction Micro-ondes	Pour activer la fonction Micro-ondes. Vous pouvez l'utiliser lorsque l'appareil est éteint. Lorsque vous utilisez la fonction Micro-ondes avec la fonction : Durée pendant plus de 7 minutes et en mode Combi, la puissance du Micro-ondes ne peut pas dépasser 600 W.
5	°C	Sélection de la température	Pour régler la température ou afficher la température actuelle de l'appareil.
6		Touche Bas	Pour se déplacer vers le bas dans le menu.
7		Touche Haut	Pour se déplacer vers le haut dans le menu.
8		OK/Départ rapide micro-ondes	Pour confirmer la sélection ou les réglages. Pour activer la fonction Micro-ondes. Vous pouvez l'utiliser lorsque l'appareil est éteint.





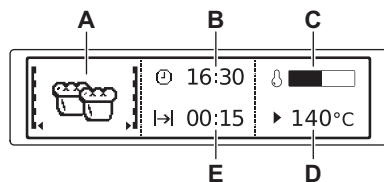





Touche sensitive	Fonction	Commentaire
9 	Touche Retour	Pour remonter d'un niveau dans le menu. Pour afficher le menu principal, appuyez sur cette touche pendant 3 secondes.
10 	Heure et fonctions supplémentaires	Pour régler d'autres fonctions. Lorsqu'un mode de cuisson est en cours, appuyez sur la touche sensitive pour régler la minuterie ou les fonctions : Touches Verrouil., Programmes Préférés, Chaleur Et Tenir, Set + Go.
11 	Minuteur	Pour régler la fonction : Minuteur.

## 4.2 Affichage



- A. Mode de cuisson ou fonction Micro-ondes
- B. Heure du jour
- C. Indicateur de chauffe
- D. Température ou puissance du micro-ondes
- E. Durée ou heure de fin d'une fonction

Autres indicateurs de l'affichage :

Symbole	Fonction	Fonction
	Minuteur	La fonction fonctionne.
	Heure du jour	L'affichage indique l'heure actuelle.
	Durée	L'affichage indique la durée de cuisson nécessaire.
	Fin	L'affichage indique la fin du temps de cuisson.
	Température	La température s'affiche.
	Indication Du Temps	L'affichage indique la durée d'un mode de cuisson. Appuyez simultanément sur  et  pour réinitialiser la durée.
	Indicateur de chauffe	L'affichage indique la température à l'intérieur de l'appareil.
	Cuisson Par Le Poids	Indique que le système de cuisson par le poids est actif ou que le poids peut être modifié.

Symbole	Fonction
	Chaleur Et Tenir La fonction est activée.

## 5. AVANT LA PREMIÈRE UTILISATION



**AVERTISSEMENT!**  
Reportez-vous aux chapitres concernant la sécurité.

Remettez les accessoires et les supports de grille en place.

### 5.1 Premier nettoyage

Retirez les supports de grille amovibles et tous les accessoires de l'appareil.





Reportez-vous au chapitre « Entretien et nettoyage ».

Nettoyez l'appareil et les accessoires avant de les utiliser pour la première fois.

### 5.2 Premier raccordement

Lorsque vous raccordez l'appareil à l'alimentation secteur ou après une coupure de courant, vous devez régler la langue, le contraste de l'affichage, sa luminosité et l'heure.

1. Appuyez sur  ou sur  pour régler la valeur.
2. Appuyez sur  pour confirmer.

## 6. UTILISATION QUOTIDIENNE





**AVERTISSEMENT!**  
Reportez-vous aux chapitres concernant la sécurité.

3. Appuyez sur  pour passer au sous-menu ou accepter le réglage.







À tout moment, vous pouvez revenir au menu principal avec la touche .

### 6.1 Navigation dans les menus















1. Mettez l'appareil en fonctionnement.
2. Appuyez sur  ou  pour sélectionner l'option de menu.

### 6.2 Présentation des menus



Menu principal

Symbole	Élément de menu	Utilisation
	Gril	Mode de cuisson permettant de griller des aliments peu épais au centre de la grille. Pour faire griller du pain.
	Cuisson Assistée	Contient une liste des programmes automatiques.
	Réglages De Base	Pour paramétrer d'autres réglages.
	Programmes Préférés	Contient une liste des programmes de cuisson préférés de l'utilisateur, enregistrés par celui-ci.

Sous-menu pour : Réglages De Base

Symbole	Sous-menu	Description
	Mise à l'heure	Règle l'heure de l'horloge.
	Indication Du Temps	Lorsque cette fonction est activée, l'heure s'affiche lorsque vous éteignez l'appareil.
	Set + Go	Pour sélectionner une fonction et l'activer ultérieurement en appuyant sur un symbole du bandeau de commande.
	Chaleur Et Tenir	Maintient les aliments cuits au chaud pendant 30 minutes après la fin de la cuisson.
	Prolongement De La Cuisson	Active et désactive la fonction Prolongement de la cuisson.
	Affichage Contraste	Ajuste le contraste de l'affichage par paliers.
	Affichage Luminosité	Ajuste la luminosité de l'affichage par paliers.
	Langue	Règle la langue de l'affichage.
	Volume Alarme	Permet de régler le volume des tonalités des touches et des signaux sonores par paliers.
	Tonalité Touches	Active et désactive la tonalité des touches sensibles. Il est impossible de désactiver la tonalité de la touche MARCHÉ/ARRÊT.
	Son Alarme/Erreur	Active et désactive les tonalités de l'alarme.
	Mode DÉMO	Code d'activation / de désactivation : 2468
	Maintenance	Affiche la version et la configuration du logiciel.
	Réglages Usine	Réinitialise tous les réglages aux réglages usine.

### 6.3 Activation d'un mode de cuisson

1. Allumez l'appareil.
2. Sélectionnez la fonction : Gril.
3. Appuyez sur  pour confirmer.
4. Réglez la température.
5. Appuyez sur  pour confirmer.

### 6.4 Indicateur de chauffe

Lorsque vous activez un mode de cuisson, une barre s'affiche. La barre indique que la température du four

augmente. Lorsque la température est atteinte, l'alarme sonore retentit 3 fois, la barre clignote puis disparaît.

### 6.5 Chaleur résiduelle

Lorsque vous arrêtez l'appareil, l'affichage indique la présence de chaleur résiduelle. Vous pouvez utiliser cette chaleur pour le maintien au chaud des aliments.

## 6.6 Économies d'énergie



Cet appareil est doté de caractéristiques qui vous permettent d'économiser de l'énergie lors de votre cuisine au quotidien.

### Conseils généraux

Assurez-vous que la porte du four est correctement fermée lorsque vous faites fonctionner l'appareil, et ouvrez-la le moins possible durant la cuisson.

Utilisez des plats en métal pour augmenter les économies d'énergie (uniquement lorsque vous utilisez une fonction sans micro-ondes).

Si possible, ne préchauffez pas le four avant d'y introduire vos aliments.

Si la cuisson doit durer plus de 30 minutes, réduisez la température du four au minimum 3 à 10 minutes avant la fin de la cuisson, en fonction de la durée

de la cuisson. La chaleur résiduelle à l'intérieur du four poursuivra la cuisson.

Utilisez la chaleur résiduelle pour réchauffer d'autres plats.

### Chaleur résiduelle

Si un programme comportant les réglages Durée ou Fin est activé et que le temps de cuisson est supérieur à 30 minutes, les éléments chauffants se désactivent automatiquement plus rapidement (de 10%) pour certaines fonctions du four.

### Maintien des aliments au chaud

Sélectionnez la température la plus basse possible pour utiliser la chaleur résiduelle et maintenir le repas au chaud. La température ou l'indicateur de la chaleur résiduelle s'affichent.

### Cuisson avec l'éclairage éteint

Désactivez l'éclairage durant la cuisson et réactivez-le uniquement lorsque c'est nécessaire.

## 7. MODE MICRO-ONDES

### 7.1 Micro-ondes

#### Généralités :



#### ATTENTION!

Ne faites pas fonctionner l'appareil à vide.

- Après avoir éteint l'appareil, laissez reposer les aliments pendant quelques minutes. Reportez-vous aux tableaux de cuisson au micro-ondes : temps de repos.
- Retirez les emballages en aluminium, les récipients en métal, etc. avant de préparer les aliments.
- Il est déconseillé de faire cuire sur plusieurs niveaux lorsque vous utilisez le mode micro-ondes.
- Déposez les aliments sur une assiette au fond de la cavité si rien de différent n'est spécifié.
- Si possible, mélangez toujours les aliments avant de les servir.

#### Cuisson :

- Si possible, cuisinez les aliments en les couvrant avec un ustensile d'une matière adaptée à l'utilisation au micro-ondes. Ne cuisinez les aliments

sans les couvrir que si vous souhaitez conserver leur croustillant.

- Ne cuisez pas trop les plats en réglant une puissance ou une durée trop élevées. Les aliments peuvent se dessécher, brûler ou prendre feu.
- N'utilisez pas l'appareil pour cuisiner des œufs dans leur coquille ni des escargots car ils peuvent exploser. Pour les œufs sur le plat, percez d'abord les jaunes.
- Piquez les aliments couverts d'une « peau », comme les pommes de terre, les tomates ou les saucisses, avec une fourchette avant de les cuire afin qu'ils n'exploient pas.
- Pour les aliments congelés ou les plats surgelés, réglez un temps de cuisson plus long.
- Les plats contenant de la sauce doivent être remués de temps en temps.
- Retournez les grosses pièces à la moitié du temps de cuisson.
- Si possible, coupez les légumes en morceaux de même taille.
- Utilisez des plats larges et à fond plat.

- N'utilisez pas d'ustensile de cuisine en porcelaine, en céramique ou en faïence dont le fond n'est pas verni ou avec de petits trous, par exemple sur les poignées. L'humidité s'infiltré dans les trous et peut causer un craquement de l'ustensile de cuisine lorsqu'il chauffe.

#### Décongélation de viande, volaille, poisson :

- Placez les aliments surgelés déballés sur une petite assiette retournée avec un récipient en-dessous, ou sur une grille de décongélation ou une passoire en plastique afin que l'eau de décongélation puisse s'écouler.
- Retournez les aliments à la moitié du temps de décongélation. Si possible, séparez puis retirez les morceaux ayant commencé à décongeler.

#### Décongélation de beurre, de morceaux de gâteau, de fromage :

- Ne décongelez pas ces aliments entièrement dans l'appareil mais laissez-les décongeler à température ambiante. Cela vous assure un

résultat plus homogène. Retirez tout emballage en métal ou en aluminium avant la décongélation.

#### Décongélation de fruits et légumes :

- Si les fruits et légumes ne doivent pas être cuits, ne les décongelez pas entièrement dans l'appareil mais laissez-les décongeler à température ambiante.
- Vous pouvez utiliser une puissance de micro-ondes plus élevée pour cuire les fruits et légumes sans les décongeler.

#### Plats préparés :

- Les plats préparés avec un emballage en métal ou des plateaux en plastique avec un couvercle en métal ne peuvent être décongelés ou chauffés dans le micro-ondes que si leur compatibilité avec une utilisation au micro-ondes est clairement indiquée.
- Vous devez suivre les instructions imprimées sur l'emballage (par exemple « Retirez le couvercle en métal et percez le film plastique »).

## 7.2 Ustensiles de cuisine et matériaux compatibles

Ustensile de cuisine/matériaux	Micro-ondes			Gril
	Décongé- lation	Réchauf- fage	Cuisson	♦♦♦♦
Verre et porcelaine allant au four (ne contenant aucun composant métallique, par exemple le Pyrex, le verre résistant à la chaleur)	✓	✓	✓	✓
Verre et porcelaine n'allant pas au four <sup>1)</sup>	✓	X	X	X
Grille métallique, verre et vitrocéramique composés d'un matériau allant au four/résistant au gel (par exemple l'Arcoflam)	✓	✓	✓	✓
Céramique <sup>2)</sup> , faïence <sup>2)</sup>	✓	✓	✓	X
Plastique résistant à une chaleur de 200 °C <sup>3)</sup>	✓	✓	✓	X
Carton, papier	✓	X	X	X

Ustensile de cuisine/matériaux	Micro-ondes			Gril ▼▼▼▼
	Décongé- lation	Réchauf- fage	Cuisson	
Film étirable	✓	X	X	X
Sachet de cuisson avec fermeture de sûreté pour micro-ondes <sup>3)</sup>	✓	✓	✓	X
Plats à rôtis composés de métal, par exemple en émail ou en fonte	X	X	X	✓
Moules, laqués noirs ou revêtement en silicone <sup>3)</sup>	X	X	X	✓
Grille métallique	X	X	X	✓
Ustensiles de cuisine pour dorer, par exemple plat « Crisp » ou plateau « Crunch »	X	✓	✓	X
Plats préparés et emballés <sup>3)</sup>	✓	✓	✓	✓

1) Sans placage/décoration en argent, or, platine ou métal.

2) Sans composants en quartz ou en métal ou avec un revêtement contenant du métal

3) Vous devez suivre les instructions du fabricant concernant les températures maximales.

### 7.3 Conseils pour le micro-ondes

Résultat	Solution
Vous ne trouvez pas les détails pour la quantité de nourriture préparée.	Trouvez les détails des types de plats similaires. Diminuez ou rallongez le temps de cuisson selon la règle suivante : double quantité = presque le double de temps, moitié de la quantité = moitié du temps.
La nourriture est trop sèche après la cuisson.	Régalez un temps de cuisson plus court ou une puissance de micro-ondes plus basse et couvrez le plat avec un matériau adapté au micro-ondes.
Les aliments ne sont toujours pas décongelés, chauds ou cuits une fois le temps de cuisson écoulé.	Rallongez le temps de cuisson ou sélectionnez une puissance de micro-ondes plus élevée. Veuillez noter que les plats de grande taille ont besoin de plus de temps pour cuire. Remuez ou retournez les aliments en cours de cuisson.
Une fois la durée de cuisson écoulée, les aliments sont trop cuits sur les bords mais ne sont pas prêts au centre.	La prochaine fois, diminuez la puissance et allongez le temps. Remuez les liquides, par exemple la soupe, à la moitié du temps.

### Autres points à prendre en compte...

- Les aliments ont des formes et caractéristiques différentes. Ils sont préparés en différentes quantités. Pour cette raison, la durée et la puissance nécessaires pour décongeler, réchauffer et cuire peuvent varier. Valeurs indicatives : **double quantité = doublez presque la durée.**
- Le micro-ondes crée la chaleur directement à l'intérieur des aliments. Pour cette raison, ils ne peuvent pas être chauffés partout en même temps. Vous devez remuer ou retourner les plats chauffés, particulièrement lorsque vous



préparez de grosses quantités d'aliments.



- Le **temps de repos** est indiqué dans les tableaux. Laissez reposer la nourriture dans ou hors de l'appareil, de façon à ce que la chaleur soit mieux répartie.
- Ajustez la puissance en fonction de la quantité d'aliments. Si vous réglez une puissance élevée pour une petite quantité d'aliments, ils peuvent brûler ou générer un arc électrique si vous utilisez les accessoires.
- Vous obtenez de meilleurs résultats pour le riz si vous utilisez un plat peu profond et large.



## 7.4 Fonctions du micro-ondes

Fonctions	Description
Micro-ondes	Génère la chaleur directement à l'intérieur des aliments. Utilisez-la pour réchauffer des plats préparés et des boissons, pour décongeler de la viande ou des fruits et pour cuire des légumes et du poisson.
Combi	Utilisez cette fonction pour faire fonctionner le mode de cuisson et le mode micro-ondes en même temps. Utilisez-la pour cuisiner plus rapidement les aliments et les faire dorer en même temps.
Démarrage rapide	Utilisez-la pour activer la fonction Micro-ondes d'un simple geste en appuyant sur le symbole  avec la puissance maximale du micro-ondes. Temps de fonctionnement : 30 secondes.

## 7.5 Réglage de la fonction Micro-ondes

1. Allumez l'appareil.
2. Appuyez sur  pour activer la fonction Micro-ondes.
3. Appuyez sur . La fonction : Durée est réglée sur 30 secondes et le micro-ondes démarre.

 Chaque pression sur la touche  ajoute 30 secondes à la fonction : Durée.



 Si vous n'appuyez pas sur , l'appareil s'éteint au bout de 20 secondes.

4. Appuyez sur  pour activer la fonction : Durée. Reportez-vous au chapitre « Réglage des fonctions de l'horloge ».



 Lorsque la durée de la fonction : Durée est supérieure à 7 minutes, la puissance du micro-ondes diminue à 600 W.

 Le réglage maximal pour la durée de la fonction : Durée est de 90 minutes.



- i** Vous pouvez modifier la puissance du micro-ondes (appuyez sur la touche  puis sur  $\vee$  ou  $\wedge$ ) et la fonction : Durée  à tout moment lorsque la fonction Micro-ondes est en cours.
5. Lorsque la durée définie s'est écoulée, un signal sonore retentit pendant 2 minutes. La fonction Micro-ondes se désactive automatiquement. Appuyez sur n'importe quel symbole pour arrêter le signal sonore.

**i** Appuyez sur  pour désactiver la fonction Micro-ondes.

**i** Si vous appuyez sur  ou si vous ouvrez la porte, la fonction s'arrête. Pour la redémarrer, appuyez sur .



## 7.6 Réglage de la fonction Combi

1. Activez un mode de cuisson. Reportez-vous au chapitre « Activation d'un mode de cuisson ».
2. Appuyez sur  et répétez les étapes du réglage de la fonction Micro-ondes.

**i** Pour certaines fonctions, la fonction micro-ondes démarrera dès que la température réglée sera atteinte.

Fonctions non disponibles avec la fonction Combi : Programmes Préférés, Fin, Set + Go, Chaleur Et Tenir.

## 7.7 Réglage de la fonction Démarrage rapide

1. Si nécessaire, appuyez sur  pour éteindre l'appareil.
2. Appuyez sur  pour activer la fonction Démarrage rapide.

Chaque pression sur la touche  ajoute 30 secondes à la Durée.

**i** Vous pouvez modifier la puissance du micro-ondes (reportez-vous au chapitre « Réglage de la fonction Micro-ondes »).

3. Appuyez sur  pour régler la durée de la fonction : Durée. Reportez-vous au chapitre « Réglage des fonctions de l'horloge ».

## 7.8 Exemples d'utilisations de cuissons pour les réglages de puissance









Les données du tableau sont fournies à titre indicatif uniquement.

Réglage de puissance	Utilisation
<ul style="list-style-type: none"> <li>• 1 000 W</li> <li>• 900 W</li> <li>• 800 W</li> <li>• 700 W</li> </ul>	Chauffer des liquides Saisir au début de la cuisson Cuire des légumes Faire fondre de la gélatine ou du beurre
<ul style="list-style-type: none"> <li>• 600 W</li> <li>• 500 W</li> </ul>	Décongeler et réchauffer des plats surgelés Chauffer des plats uniques Faire frémir des ragoûts Cuire des plats à base d'œufs

Réglage de puissance	Utilisation
<ul style="list-style-type: none"> <li>• 400 W</li> <li>• 300 W</li> <li>• 200 W</li> </ul>	Continuer la cuisson de plats Cuire des aliments délicats Chauffer de la nourriture pour bébé Faire frémir du riz Réchauffer des aliments délicats Faire fondre du fromage
<ul style="list-style-type: none"> <li>• 100 W</li> </ul>	Décongeler de la viande, du poisson, du pain Décongeler du fromage, de la crème, du beurre Décongeler des fruits et des gâteaux Lever une pâte à base de levure Réchauffer des plats et des boissons froids

## 8. FONCTIONS DE L'HORLOGE

### 8.1 Fonctions d'horloge table

Fonction de l'horloge	Utilisation
 Minuteur	Pour régler un compte à rebours (max. 2 h 30 min). Cette fonction n'affecte pas le fonctionnement de l'appareil. Vous pouvez également l'activer lorsque l'appareil est à l'arrêt.  Utilisez  pour activer la fonction. Appuyez sur  ou  pour régler les minutes, puis sur  ou  pour démarrer.
 Durée	Pour définir la durée de fonctionnement (maximum 23 h 59 min).
 Fin	Pour régler l'heure de fin d'un mode de cuisson (max. 23 h 59 min).





Si vous définissez l'heure d'une fonction de l'horloge, le décompte démarre au bout de 5 secondes.



Si vous utilisez les fonctions de l'horloge : Durée, Fin, l'appareil désactive les éléments de cuisson au bout de 90 % du temps réglé. L'appareil utilise la chaleur résiduelle pour poursuivre la cuisson jusqu'à la fin du temps de cuisson programmé (de 3 à 20 minutes).

## 8.2 Réglage des fonctions de l'horloge

**i** Avant d'utiliser les fonctions : Durée, Fin, vous devez d'abord régler un mode de cuisson et une température. L'appareil s'éteint automatiquement. Vous pouvez utiliser les fonctions : Durée et Fin simultanément si vous souhaitez que l'appareil s'allume et s'éteigne automatiquement à un moment donné.

1. Réglez un mode de cuisson.
2. Appuyez sur  à plusieurs reprises jusqu'à ce que la fonction de l'horloge souhaitée et le symbole correspondant s'affichent.
3. Appuyez sur  ou  pour régler la durée requise.
4. Appuyez sur  pour confirmer. Lorsque la durée programmée s'est écoulée, un signal sonore retentit. L'appareil est désactivé. Un message s'affiche.
5. Appuyez sur un symbole pour arrêter le signal sonore.

## 8.3 Chaleur Et Tenir



Conditions d'activation de la fonction :

- La température réglée est d'au moins 80 °C.
- La fonction : Durée est réglée.

La fonction : Chaleur Et Tenir maintient les aliments cuits au chaud à 80 °C

pendant 30 minutes. Elle s'active à la fin de la cuisson.

Vous pouvez activer ou désactiver cette fonction dans le menu : Réglages De Base.

1. Allumez l'appareil.
2. Sélectionnez le mode de cuisson.
3. Réglez une température supérieure 80 °C.
4. Appuyez sur  à plusieurs reprises jusqu'à ce que l'affichage indique : Chaleur Et Tenir.
5. Appuyez sur la touche  pour confirmer.



Lorsque la fonction s'arrête, un signal sonore retentit.

La fonction reste activée si vous modifiez les modes de cuisson.

## 8.4 Prolongement De La Cuisson

La fonction : La fonction Prolongement De La Cuisson permet au mode de cuisson de se poursuivre après la fin de la Durée.

**i** Elle peut être utilisée avec tous les modes de cuisson avec la fonction Durée ou Cuisson Par Le Poids.

1. À la fin de la durée de cuisson, un signal sonore retentit. Appuyez sur n'importe quel symbole. Le message s'affiche.
2. Appuyez sur  pour l'activer, ou  pour l'annuler.
3. Réglez la durée de la fonction.
4. Appuyez sur .

# 9. PROGRAMMES AUTOMATIQUES



**AVERTISSEMENT!**  
Reportez-vous aux chapitres concernant la sécurité.



## 9.1 Recettes en ligne



Vous trouverez les recettes pour les programmes automatiques indiqués pour cet appareil sur notre site Internet. Pour trouver le livre de recettes approprié, vérifiez le code produit (PNC) sur la plaque signalétique qui se trouve sur le cadre avant de la cavité de l'appareil.

## 9.2 Cuisson Assistée avec Recettes Automatiques

Cet appareil dispose d'un ensemble de recettes que vous pouvez utiliser. Les recettes sont fixes et vous ne pouvez pas les modifier.







1. Allumez l'appareil.
2. Sélectionnez le menu : Cuisson Assistée. Appuyez sur la touche  pour confirmer.
3. Sélectionnez la catégorie et le plat. Appuyez sur la touche  pour confirmer.
4. Sélectionnez une recette. Appuyez sur la touche  pour confirmer.



Lorsque vous utilisez la fonction : Cuissons Traditionnelles, l'appareil utilise les réglages automatiques. Comme pour les autres fonctions, vous pouvez les modifier.

## 9.3 Cuisson Assistée avec Cuisson Par Le Poids

Cette fonction calcule automatiquement le temps de rotissage. Pour l'utiliser, il faut entrer le poids de l'aliment.

1. Activez l'appareil.
2. Cuisson Assistée. Appuyez sur  pour confirmer.
3. Appuyez sur  pour confirmer.
4. Appuyez sur la touche  ou  pour régler le poids des aliments. Appuyez sur  pour confirmer. Le programme automatique démarre.
5. Vous pouvez changer le poids à tout moment. Appuyez sur  ou sur  pour changer le poids.
6. À la fin du temps fixé, un signal sonore retentit. Appuyez sur un symbole quelconque pour supprimer le signal.



Avec certains programmes, retournez l'aliment après 30 minutes. L'écran affiche alors un rappel.

# 10. UTILISATION DES ACCESSOIRES



**AVERTISSEMENT!**  
Reportez-vous aux chapitres concernant la sécurité.



**AVERTISSEMENT!**  
Reportez-vous au chapitre « Mode Micro-ondes ».

## 10.1 Installation des accessoires

Utilisez uniquement des ustensiles et matériaux adaptés.

Grille métallique :

Poussez la grille entre les barres de guidage des supports de grille et assurez-vous que les pieds sont orientés vers le bas.

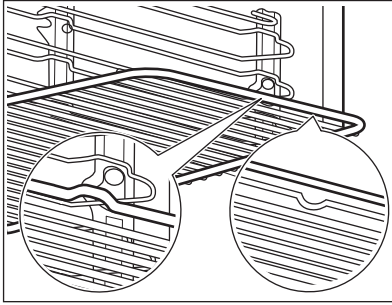

Les petites indentations sur le dessus apportent plus de sécurité. Les indentations sont également des dispositifs anti-bascule. Le rebord élevé de la grille empêche les ustensiles de cuisine de glisser de la grille.

## 11. FONCTIONS SUPPLÉMENTAIRES

### 11.1 Programmes Préférés

Vous pouvez sauvegarder vos réglages préférés tels que la durée, la température ou le mode de cuisson. Ils sont disponibles dans le menu : Programmes Préférés. Vous pouvez sauvegarder 20 programmes.



Vous ne pouvez pas sauvegarder les fonctions Micro-ondes et micro-ondes combiné dans vos programmes préférés.

#### Enregistrement d'un programme

1. Mettez l'appareil en fonctionnement.
2. Sélectionnez un mode de cuisson ou un programme automatique.
3. Appuyez sur à plusieurs reprises jusqu'à ce que l'affichage indique : SAUVEGARDER.
4. Appuyez sur pour confirmer. La première position mémoire libre s'affiche.
5. Appuyez sur pour confirmer.
6. Saisissez le nom du programme. La première lettre clignote.
7. Appuyez sur la touche ou pour changer la lettre.
8. Appuyez sur . La lettre suivante clignote.
9. Répétez l'étape 7 comme nécessaire.
10. Appuyez sur la touche et maintenez-la enfoncée pour sauvegarder.

Vous pouvez remplacer une position mémoire. Lorsque la première position de mémoire libre s'affiche, appuyez sur ou , puis sur pour remplacer un programme existant.

Vous pouvez modifier le nom d'un programme dans le menu : Entrer Nom Du Programme.

#### Activation du programme

1. Mettez l'appareil en fonctionnement.
2. Sélectionnez le menu : Programmes Préférés.
3. Appuyez sur pour confirmer.
4. Sélectionnez le nom de votre programme préféré.
5. Appuyez sur pour confirmer.

### 11.2 Utilisation de la Sécurité enfants



Lorsque la sécurité enfants est activée, l'appareil ne peut être allumé accidentellement.

1. Appuyez sur pour activer l'affichage.
2. Appuyez simultanément sur et jusqu'à ce qu'un message s'affiche. Pour désactiver la fonction Sécurité enfants, répétez l'étape 2.



### 11.3 Touches Verrouil.

Cette fonction permet d'éviter une modification involontaire du mode de

cuisson. Vous ne pouvez l'activer que lorsque l'appareil est en fonctionnement.

1. Allumez l'appareil.
2. Sélectionnez un mode de cuisson ou un réglage.
3. Appuyez sur  à plusieurs reprises jusqu'à ce que l'affichage indique : Touches Verrouil..
4. Appuyez sur la touche  pour confirmer.

Pour désactiver la fonction, appuyez sur la touche . Un message s'affiche.



Appuyez à plusieurs reprises sur , puis sur  pour confirmer.



Lorsque vous éteignez l'appareil, la fonction est également désactivée.

## 11.4 Set + Go

La fonction vous permet de régler un mode de cuisson (ou un programme) et de l'utiliser ultérieurement en appuyant une fois sur un symbole.

1. Allumez l'appareil.
2. Réglez un mode de cuisson.
3. Appuyez sur  à plusieurs reprises jusqu'à ce que l'affichage indique : Durée.
4. Réglez l'heure.
5. Appuyez sur  à plusieurs reprises jusqu'à ce que l'affichage indique : Set + Go.
6. Appuyez sur  pour confirmer.

Appuyez sur un symbole (à l'exception de ) pour démarrer la fonction : Set + Go. Le mode de cuisson réglé démarre.

À la fin du mode de cuisson, un signal sonore retentit.



- Touches Verrouil. est activé lorsque le mode de cuisson est en cours.
- Le menu : Réglages De Base permet d'activer et de désactiver la fonction : Set + Go.

## 11.5 Arrêt automatique

Pour des raisons de sécurité, l'appareil s'éteint automatiquement au bout d'un certain temps si un mode de cuisson est en cours et que vous ne modifiez aucun réglage.

Température (°C)	Arrêt automatique au bout de (h)
30 - 115	12.5
120 - 195	8.5
200 - 230	5.5



L'arrêt automatique ne fonctionne pas avec les fonctions : Eclairage Four, Fin, Durée.

## 11.6 Luminosité de l'affichage

Deux modes de luminosité sont disponibles :

- Luminosité « nuit » : lorsque l'appareil est éteint, la luminosité de l'affichage est plus faible entre 22 h 00 et 6 h 00.
- Luminosité « jour » :
  - lorsque l'appareil est allumé.
  - si vous appuyez sur un symbole (à l'exception de MARCHE/ARRET) en mode de luminosité « nuit », l'affichage repasse en mode de luminosité « jour » pendant les 10 secondes suivantes.
  - si l'appareil est éteint et si vous réglez la fonction : Minuteur. Lorsque la fonction se termine, l'affichage revient en mode de luminosité « nuit ».

## 11.7 Ventilateur de refroidissement

Lorsque l'appareil est en cours de fonctionnement, le ventilateur de refroidissement se met automatiquement en marche pour refroidir les surfaces de l'appareil. Si vous éteignez l'appareil, le ventilateur de refroidissement continue à fonctionner jusqu'à ce que l'appareil refroidisse.

## 12. CONSEILS



### AVERTISSEMENT!

Reportez-vous aux chapitres concernant la sécurité.



La température et les temps de cuisson indiqués sont fournis uniquement à titre indicatif. Ils varient en fonction des recettes ainsi que de la qualité et de la quantité des ingrédients utilisés.

- Placez la grille au niveau recommandé dans le tableau de gril.
- Placez toujours la lèchefrite au premier niveau pour récupérer la graisse.
- Ne faites griller que des morceaux plats de viande ou de poisson.
- Faites toujours préchauffer le four à vide avec les fonctions de gril pendant 5 minutes.



### ATTENTION!

Lorsque vous utilisez le gril, laissez toujours la porte du four fermée.

### 12.1 Gril

- Réglez toujours le gril à la température la plus élevée.

Gril

Plat	Température (°C)	Durée (min)		Positions des grilles
		1re face	2e face	
Rôti de bœuf, à point	210 - 230	30 - 40	30 - 40	1
Filet de bœuf, à point	230	20 - 30	20 - 30	1
Échine de porc	210 - 230	30 - 40	30 - 40	1
Rôti/Filet de veau	210 - 230	30 - 40	30 - 40	1
Échine d'agneau	210 - 230	25 - 35	20 - 35	1
Poisson entier, 500 - 1 000 g	210 - 230	15 - 30	15 - 30	1

### 12.2 Tableaux de cuisson au micro-ondes



Déposez les aliments sur une assiette ou dans un récipient au fond de la cavité si rien de différent n'est spécifié.

## Décongélation de viande

Plat	Puissance (W)	Quantité (kg)	Durée (min)	Temps de repos (min)	Commentaires
Morceaux de viande entiers	200	0.5	10 - 12	10 - 15	Retournez à la moitié du temps.
Steak	200	0.2	3 - 5	5 - 10	Retournez à la moitié du temps ; retirez les parties décongelées.
Viande hachée	200	0.5	10 - 15	10 - 15	Retournez à la moitié du temps ; retirez les parties décongelées.
Goulash	200	0.5	10 - 15	10 - 15	Retournez à la moitié du temps ; retirez les parties décongelées.

## Décongélation de volaille

Plat	Puissance (W)	Quantité (kg)	Durée (min)	Temps de repos (min)	Commentaires
Poulet	200	1	25 - 30	10 - 20	Retournez à la moitié du temps ; couvrez les parties décongelées de papier aluminium.
Escalope de poulet	200	0.1 - 0.2	3 - 5	10 - 15	Retournez à la moitié du temps ; couvrez les parties décongelées de papier aluminium.



Plat	Puissance (W)	Quantité (kg)	Durée (min)	Temps de repos (min)	Commentaires
Cuisses de poulet	200	0.1 - 0.2	3 - 5	10 - 15	Retournez à la moitié du temps ; couvrez les parties décongelées de papier aluminium.
Canard	200	2	45 - 60	20 - 30	Retournez à la moitié du temps ; couvrez les parties décongelées de papier aluminium.

#### Décongélation de poisson

Plat	Puissance (W)	Quantité (kg)	Durée (min)	Temps de repos (min)	Commentaires
Poisson entier	100	0.5	10 - 15	15 - 20	Retournez à la moitié du temps.
Filets de poisson	100	0.5	10 - 12	15 - 20	Retournez à la moitié du temps.

#### Décongélation de saucisses

Plat	Puissance (W)	Quantité (kg)	Durée (min)	Temps de repos (min)	Commentaires
Saucisses en tranches	100	0.1	2 - 4	20 - 40	Retournez à la moitié du temps.

#### Décongélation de produits laitiers

Plat	Puissance (W)	Quantité (kg)	Durée (min)	Temps de repos (min)	Commentaires
Fromage blanc	100	0.25	10 - 15	25 - 30	Retirez les parties en aluminium, retournez à la moitié du temps.

Plat	Puissance (W)	Quantité (kg)	Durée (min)	Temps de repos (min)	Commentaires
Beurre	100	0.25	3 - 5	15 - 20	Retirez les parties en aluminium, retournez à la moitié du temps.
Fromage	100	0.25	3 - 5	30 - 60	Retirez les parties en aluminium, retournez à la moitié du temps.
Crème	100	0.2	7 - 12	20 - 30	Retirez le couvercle en aluminium, remuez à la moitié du temps.

#### Décongélation de gâteaux/pâtisseries

Plat	Puissance (W)	Quantité	Durée (min)	Temps de repos (min)	Commentaires
Pâte levée	100	1 morceau	2 - 3	15 - 20	Retournez à la moitié du temps.
Gâteau au fromage	100	1 morceau	2 - 4	15 - 20	Retournez à la moitié du temps.
Gâteau	100	1 morceau	1 - 2	15 - 20	Retournez à la moitié du temps.
Gâteau sec (par ex., quatre-quarts)	100	1 morceau	2 - 4	15 - 20	Retournez à la moitié du temps.
Cake aux fruits	100	1 morceau	1 - 2	15 - 20	Retournez à la moitié du temps.
Pain	100	1 kg	15 - 20	10 - 15	Retournez à la moitié du temps.

Plat	Puissance (W)	Quantité	Durée (min)	Temps de repos (min)	Commentaires
Pain en tranches	100	0,5 kg	8 - 12	10 - 15	Retournez à la moitié du temps.
Petits pains	100	4 petits pains	5 - 8	5 - 10	Retournez à la moitié du temps.

#### Décongélation de fruits

Plat	Puissance (W)	Quantité (kg)	Durée (min)	Temps de repos (min)	Commentaires
Fraises	100	0.3	8 - 12	10 - 15	Décongelez en couvrant, remuez à la moitié du temps.
Prunes, cerises, framboises, cassis, abricots	100	0.25	8 - 10	10 - 15	Décongelez en couvrant, remuez à la moitié du temps.

#### Cuisson/Fonte

Plat	Puissance (W)	Quantité (kg)	Durée (min)	Temps de repos (min)	Commentaires
Chocolat/ Enrobage au chocolat	600	0.15	2 - 3	-	Remuez à la moitié du temps.
Beurre	200	0.1	2 - 4	-	Remuez à la moitié du temps.

#### Décongélation/réchauffage

Plat	Puissance (W)	Quantité	Durée (min)	Temps de repos (min)	Commentaires
Petits pots pour bébés	300	0,2 kg	2 - 3	-	Remuez à la moitié du temps, vérifiez la température !

Plat	Puissance (W)	Quantité	Durée (min)	Temps de repos (min)	Commentaires
Lait pour bébé (biberon, 180 ml)	1000	0,2 kg	0:20 - 0:40	-	Placez une cuillère dans le biberon, remuez et vérifiez la température !
Plats préparés	600	0,4 - 0,5 kg	14 - 20	5	Retirez les parties en aluminium, retournez à la moitié du temps.
Plats préparés surgelés	400	0,4 - 0,5 kg	4 - 6	5	Retirez les parties en aluminium, retournez à la moitié du temps.
Lait	1000	1 tasse, environ 200 ml	1:15 - 1:45	-	Placez une cuillère dans le récipient.
Eau	1000	1 tasse, environ 200 ml	1:30 - 2	-	Placez une cuillère dans le récipient.
Sauce	600	200 ml	1 - 2	-	Remuez à la moitié du temps.
Soupe	600	300 ml	2 - 4	-	Remuez à la moitié du temps.

Tableau de cuisson

Plat	Puissance (W)	Quantité	Durée (min)	Temps de repos (min)	Commentaires
Poisson entier	500	0,5 kg	8 - 10	-	Faites chauffer en couvrant et tournez le récipient plusieurs fois durant la cuisson.

Plat	Puissance (W)	Quantité	Durée (min)	Temps de repos (min)	Commentaires
Filets de poisson	500	0,5 kg	6 - 8	-	Faites chauffer en couvrant et tournez le récipient plusieurs fois durant la cuisson.
Légumes, temps de cuisson court, frais <sup>1)</sup>	600	0,5 kg	12 - 16	-	Ajoutez environ 50 ml d'eau, faites chauffer en couvrant, remuez à la moitié du temps.
Légumes, temps de cuisson court, surgelés <sup>1)</sup>	600	0,5 kg	14 - 18	-	Ajoutez environ 50 ml d'eau, faites chauffer en couvrant, remuez à la moitié du temps.
Légumes, temps de cuisson long, frais <sup>1)</sup>	600	0,5 kg	14 - 20	-	Ajoutez environ 50 ml d'eau, faites chauffer en couvrant, remuez à la moitié du temps.
Légumes, temps de cuisson long, surgelés <sup>1)</sup>	600	0,5 kg	18 - 24	-	Ajoutez environ 50 ml d'eau, faites chauffer en couvrant, remuez à la moitié du temps.
P. de t. en robe des champs	1000	0,8 kg + 600 ml	5 - 7	300 W / 15 - 20	Faites chauffer en couvrant, remuez à la moitié du temps.

Plat	Puissance (W)	Quantité	Durée (min)	Temps de repos (min)	Commentaires
Riz	1000	0,3 kg + 600 ml	4 - 6	-	Faites chauffer en couvrant, remuez à la moitié du temps.
Pop-corn	1000	-	3 - 4	-	Placez le pop-corn dans une assiette, au niveau le plus bas.

1) Faites chauffer tous les légumes en couvrant le récipient.

#### Tableau de la fonction Combi

- Sur certains modèles uniquement.

- Utilisez les fonctions : Gril et Micro-ondes.

Plat	Plats de cuisson	Puissance (W)	Température (°C)	Durée (min)	Positions des grilles	Commentaires
2 moitiés de poulet (2 x 0,6 kg)	Plat en verre avec égouttoir	300	220	40	2	Retournez au bout de 20 minutes, temps de repos de 5 minutes.
Gratin de pommes de terre (1 kg)	Plat à gratin	300	200	40	2	temps de repos 10 minutes.
Rôti de porc, collet (1,1 kg)	Plat en verre avec égouttoir	300	200	70	1	Retournez à la moitié du temps, temps de repos 10 minutes.

## 13. ENTRETIEN ET NETTOYAGE



### AVERTISSEMENT!

Reportez-vous aux chapitres concernant la sécurité.

### 13.1 Remarques concernant l'entretien

- Nettoyez la façade du four à l'aide d'une éponge humide additionnée d'eau savonneuse.
- Utilisez un produit courant destiné au nettoyage des surfaces en métal.

- Nettoyez l'intérieur de l'appareil après chaque utilisation. L'accumulation de graisses ou d'autres résidus alimentaires peut provoquer un incendie.
- Nettoyez soigneusement la voûte de l'appareil pour éliminer la graisse et les résidus alimentaires.
- En cas de salissures importantes, nettoyez à l'aide d'un nettoyant pour four.
- Après chaque utilisation, lavez tous les accessoires et séchez-les. Utilisez un chiffon doux additionné d'eau savonneuse tiède.
- Si vous avez des accessoires anti-adhésifs, ne les nettoyez pas avec des produits agressifs, des objets pointus ni au lave-vaisselle. Cela risque d'endommager le revêtement anti-adhésif.
- Séchez le four lorsque la cavité est humide après utilisation.

## 13.2 Retrait des supports de grille

Avant toute opération d'entretien, assurez-vous que l'appareil est froid. Risque de brûlure !

Pour nettoyer l'appareil, retirez les supports de grille.

1. Tirez avec précaution les supports vers le haut et sortez-les de la prise avant.

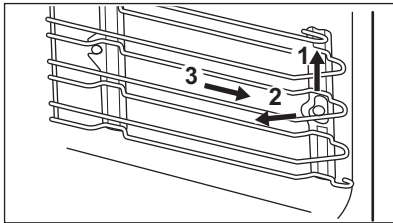

2. Écartez l'avant du support de grille de la paroi latérale.
3. Sortez les supports de la prise arrière.

Installez les supports de grille selon la même procédure, mais dans l'ordre inverse.

## 13.3 Remplacement de l'éclairage

Placez un chiffon au fond de la cavité de l'appareil. Cela évitera d'endommager le diffuseur en verre et la cavité.



### AVERTISSEMENT!

Risque d'électrocution ! Déconnectez le fusible avant de remplacer l'ampoule. L'éclairage et le diffuseur en verre peuvent être très chauds.



### ATTENTION!

Tenez toujours l'ampoule halogène avec un chiffon afin d'éviter que des résidus de graisse ne brûlent sur l'ampoule.

1. Éteignez l'appareil
2. Retirez les fusibles de la boîte à fusibles ou coupez le disjoncteur.

## Éclairage supérieur

1. Retirez le diffuseur en verre de l'ampoule en le tournant vers la gauche.
2. Nettoyez le diffuseur en verre.
3. Remplacez l'ampoule par une ampoule adéquate résistant à une température de 300 °C.
4. Replacez le diffuseur en verre.

# 14. EN CAS D'ANOMALIE DE FONCTIONNEMENT



### AVERTISSEMENT!

Reportez-vous aux chapitres concernant la sécurité.

## 14.1 En cas d'anomalie de fonctionnement

Anomalie	Cause possible	Solution
Vous ne pouvez pas allumer le four ni le faire fonctionner.	Le four n'est pas branché à une source d'alimentation électrique ou le branchement est incorrect.	Vérifiez que le four est correctement branché à une source d'alimentation électrique (reportez-vous au schéma de branchement).
Le four ne chauffe pas.	Le four est désactivé.	Mettez le four en marche.
Le four ne chauffe pas.	L'horloge n'est pas réglée.	Réglez l'horloge.
Le four ne chauffe pas.	Les réglages nécessaires n'ont pas été effectués.	Vérifiez que les réglages sont corrects.
Le four ne chauffe pas.	La fonction d'arrêt automatique est activée.	Reportez-vous à « Arrêt automatique ».
Le four ne chauffe pas.	La sécurité enfants est activée.	Reportez-vous à la section « Utilisation de la sécurité enfants ».
Le four ne chauffe pas.	La porte du four n'est pas fermée	Fermez entièrement la porte.
Le four ne chauffe pas.	Le fusible a disjoncté.	Vérifiez que le fusible est bien la cause de l'anomalie. Si les fusibles disjonctent de manière répétée, faites appel à un électricien qualifié.
L'ampoule ne fonctionne pas.	L'ampoule est défectueuse.	Remplacez l'éclairage.
Un code d'erreur ne figurant pas dans ce tableau s'affiche.	Une anomalie électrique est survenue.	<ul style="list-style-type: none"> <li>Éteignez le four à l'aide du fusible de l'habitation ou du disjoncteur situé dans la boîte à fusibles, puis allumez-le de nouveau.</li> <li>Si l'affichage indique de nouveau un code d'erreur, contactez le service après-vente.</li> </ul>
De la vapeur et de la condensation se forment sur les aliments et dans la cavité du four.	Le plat est resté trop longtemps dans le four.	Ne laissez pas les plats dans le four pendant plus de 15 à 20 minutes après la fin de la cuisson.



## 14.2 Informations de maintenance

Si vous ne trouvez pas de solution au problème, veuillez contacter votre revendeur ou le service après-vente.

Les informations à fournir au service après-vente figurent sur la plaque

signalétique. La plaque signalétique se trouve sur le cadre avant de la cavité de l'appareil. Ne retirez pas la plaque signalétique de l'appareil.

Nous vous recommandons de noter ces informations ici :	
Modèle (MOD.)	.....
Référence du produit (PNC)	.....
Numéro de série (S.N.)	.....

## 15. EN MATIÈRE DE PROTECTION DE L'ENVIRONNEMENT

Recyclez les matériaux portant le symbole . Déposez les emballages dans les conteneurs prévus à cet effet. Contribuez à la protection de l'environnement et à votre sécurité, recyclez vos produits électriques et

électroniques. Ne jetez pas les appareils portant le symbole  avec les ordures ménagères. Emmenez un tel produit dans votre centre local de recyclage ou contactez vos services municipaux.

Downloaded from www.vandenborre.be





[www.aeg.com/shop](http://www.aeg.com/shop)



Downloaded from [www.vandenborre.be](http://www.vandenborre.be)  
806300567-B-512016



**AEG**