

USER MANUAL

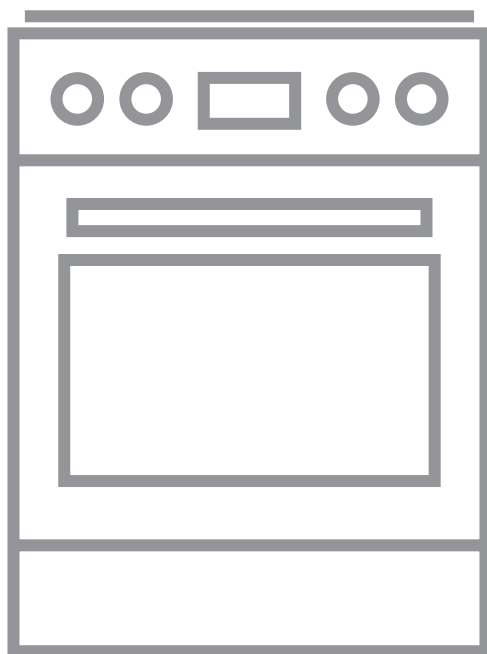

TABLE DES MATIÈRES

1. INFORMATIONS DE SÉCURITÉ.....	3
2. CONSIGNES DE SÉCURITÉ.....	6
3. INSTALLATION.....	9
4. DESCRIPTION DE L'APPAREIL.....	11
5. AVANT LA PREMIÈRE UTILISATION.....	11
6. TABLE DE CUISSON - UTILISATION QUOTIDIENNE.....	12
7. TABLE DE CUISSON - CONSEILS.....	19
8. TABLE DE CUISSON - ENTRETIEN ET NETTOYAGE.....	21
9. FOUR - UTILISATION QUOTIDIENNE.....	21
10. FOUR - FONCTIONS DE L'HORLOGE.....	25
11. FOUR - CONSEILS.....	26
12. FOUR - ENTRETIEN ET NETTOYAGE.....	39
13. DÉPANNAGE.....	42
14. RENDEMENT ÉNERGÉTIQUE.....	44

POUR DES RÉSULTATS PARFAITS

Merci d'avoir choisi ce produit AEG. Nous l'avons conçu pour qu'il vous offre des performances irréprochables pendant de nombreuses années, en intégrant des technologies innovantes vous simplifiant la vie – fonctions que vous ne trouverez peut-être pas sur des appareils ordinaires. Veuillez prendre quelques instants pour lire cette notice afin d'utiliser au mieux votre appareil.

Consultez notre site pour :



Obtenir des conseils d'utilisation, des brochures, un dépanneur, des informations sur le service et les réparations :

www.aeg.com/support



Enregistrer votre produit pour un meilleur service :

www.registreaeg.com



Acheter des accessoires, consommables et pièces de rechange d'origine pour votre appareil :

www.aeg.com/shop

SERVICE ET ASSISTANCE À LA CLIENTÈLE

N'utilisez que des pièces de rechange d'origine.

Avant de contacter notre centre de service agréé, assurez-vous de disposer des informations suivantes : Modèle, PNC, numéro de série.

Ces informations figurent sur la plaque signalétique.

 Avertissement/Consignes de sécurité

 Informations générales et conseils

 Informations environnementales

Sous réserve de modifications.

1. ⚠ INFORMATIONS DE SÉCURITÉ

Avant d'installer et d'utiliser cet appareil, lisez soigneusement les instructions fournies. Le fabricant ne pourra être tenu pour responsable des blessures et dégâts résultant d'une mauvaise installation ou utilisation. Conservez toujours les instructions dans un lieu sûr et accessible pour vous y référer ultérieurement.

1.1 Sécurité des enfants et des personnes vulnérables

- Cet appareil peut être utilisé par des enfants âgés d'au moins 8 ans et par des personnes ayant des capacités physiques, sensorielles ou mentales réduites ou dénuées d'expérience ou de connaissance, s'ils sont correctement surveillés ou si des instructions relatives à l'utilisation de l'appareil en toute sécurité leur ont été données et s'ils comprennent les risques encourus. Les enfants de moins de 8 ans et les personnes ayant un handicap très important et complexe doivent être tenus à l'écart de l'appareil, à moins d'être surveillés en permanence.
- Ne laissez pas les enfants jouer avec l'appareil.
- Ne laissez pas les emballages à la portée des enfants et jetez-les convenablement.
- **AVERTISSEMENT** : Tenez les enfants et les animaux éloignés de l'appareil lorsqu'il est en cours de fonctionnement ou lorsqu'il refroidit. Les parties accessibles deviennent chaudes en cours d'utilisation.
- Si l'appareil est équipé d'un dispositif de sécurité enfants, nous vous recommandons de l'activer.
- Le nettoyage et l'entretien ne doivent pas être effectués par des enfants sans surveillance.

1.2 Sécurité générale

- L'appareil doit être installé et le câble remplacé uniquement par un professionnel qualifié .

- L'appareil doit être branché sur le secteur à l'aide d'un câble de type H05VV-F pour supporter la température du panneau arrière.
- Cet appareil est conçu pour être utilisé à une altitude inférieure à 2 000 mètres.
- Cet appareil n'est pas destiné à être utilisé sur les navires, bateaux ou vaisseaux.
- N'installez pas l'appareil derrière une porte décorative pour éviter tout risque de surchauffe.
- N'installez pas l'appareil sur un socle.
- Ne faites pas fonctionner l'appareil avec un minuteur externe ou un système de commande à distance.
- **AVERTISSEMENT** : Il peut être dangereux de laisser chauffer de la graisse ou de l'huile sans surveillance sur une table de cuisson car cela pourrait provoquer un incendie.
- N'essayez JAMAIS d'éteindre un feu avec de l'eau. Éteignez l'appareil puis couvrez les flammes, par exemple avec un couvercle ou une couverture ignifuge.
- **ATTENTION** : Toute cuisson doit être surveillée. Une cuisson courte doit être surveillée en permanence.
- **AVERTISSEMENT** : Risque d'incendie ! N'entrez rien sur les surfaces de cuisson.
- N'utilisez pas de nettoyeur vapeur pour nettoyer l'appareil.
- N'utilisez pas de produits abrasifs ni de racloirs pointus en métal pour nettoyer la porte vitrée ou le verre des couvercles à charnière de la table de cuisson car ils peuvent rayer la surface, ce qui peut briser le verre.
- Ne posez pas d'objets métalliques tels que couteaux, fourchettes, cuillères ou couvercles sur la table de cuisson car ils pourraient chauffer.
- Si la surface vitrocéramique / en verre est fissurée, éteignez l'appareil et débranchez-le. Si l'appareil est branché à l'alimentation secteur directement en utilisant une boîte de jonction, retirez le fusible pour

- déconnecter l'appareil de l'alimentation secteur. Dans tous les cas, contactez le service après-vente agréé.
- Après utilisation, éteignez toujours la zone de cuisson à l'aide de la manette de commande correspondante et ne vous fiez pas à la détection des récipients.
 - **AVERTISSEMENT** : L'appareil et ses parties accessibles deviennent chauds pendant son fonctionnement. Veillez à ne pas toucher les éléments chauffants.
 - Utilisez toujours des gants de cuisine pour retirer ou enfourner des accessoires ou des plats allant au four.
 - Avant toute opération de maintenance, déconnectez l'alimentation électrique.
 - **AVERTISSEMENT** : Assurez-vous que l'appareil est éteint et débranché avant de remplacer l'éclairage afin d'éviter tout risque de choc électrique.
 - Si le câble d'alimentation est endommagé, il doit être remplacé par le fabricant, un service de maintenance agréé ou un technicien qualifié afin d'éviter tout danger lié à l'électricité.
 - Soyez prudent lorsque vous manipulez le tiroir de rangement. Il peut devenir chaud.
 - Pour retirer les supports de grille, tirez d'abord sur l'avant de ceux-ci, puis sur l'arrière, pour les écarter des parois extérieures. Réinstallez les supports de grille en répétant cette procédure dans l'ordre inverse.
 - Les moyens de déconnexion doivent être incorporés dans le câblage fixé conformément aux réglementations relatives aux câblages.
 - **AVERTISSEMENT** : Utilisez uniquement les dispositifs de protection pour table de cuisson conçus ou indiqués comme adaptés par le fabricant de l'appareil de cuisson dans les instructions d'utilisation, ou les dispositifs de protection pour table de cuisson intégrés à l'appareil. L'utilisation de dispositifs de protection non adaptés peut entraîner des accidents.

2. CONSIGNES DE SÉCURITÉ

2.1 Installation



AVERTISSEMENT!

L'appareil doit être installé uniquement par un professionnel qualifié.

- Retirez l'intégralité de l'emballage.
- N'installez pas et ne branchez pas un appareil endommagé.
- Suivez scrupuleusement les instructions d'installation fournies avec l'appareil.
- Soyez toujours vigilants lorsque vous déplacez l'appareil car il est lourd. Utilisez toujours des gants de sécurité et des chaussures fermées.
- Ne tirez jamais l'appareil par la poignée.
- Les dimensions du meuble de cuisine et de la niche d'encastrement doivent être appropriées.
- Respectez l'espacement minimal requis par rapport aux autres appareils et éléments.
- Installez l'appareil dans un lieu sûr et adapté répondant aux exigences d'installation.
- Certaines pièces de l'appareil sont électrifiées. Placez l'appareil de façon à éviter que l'on puisse toucher les pièces dangereuses.
- Les côtés de l'appareil doivent rester à côté d'appareils ou d'éléments ayant la même hauteur.
- N'installez pas l'appareil près d'une porte ou sous une fenêtre. Les récipients chauds risqueraient de tomber de l'appareil lors de l'ouverture de celles-ci.
- Veillez toujours à installer des stabilisateurs afin d'éviter que l'appareil ne bascule. Reportez-vous au chapitre « Installation ».
- L'appareil doit être relié à la terre.
- Assurez-vous que les paramètres figurant sur la plaque signalétique correspondent aux données électriques nominale de l'alimentation secteur.
- Utilisez toujours une prise de courant de sécurité correctement installée.
- N'utilisez pas d'adaptateurs multiprise et de rallonges.
- Ne laissez pas les câbles d'alimentation entrer en contact ou s'approcher de la porte de l'appareil ou de la niche d'encastrement sous l'appareil, particulièrement lorsqu'il est en marche ou que la porte est chaude.
- La protection contre les chocs des parties sous tension et isolées doit être fixée de telle manière qu'elle ne puisse pas être enlevée sans outils.
- Ne branchez la fiche secteur dans la prise secteur qu'à la fin de l'installation. Assurez-vous que la prise secteur est accessible après l'installation.
- Si la prise secteur est détachée, ne branchez pas la fiche secteur.
- Ne tirez pas sur le câble secteur pour débrancher l'appareil. Tirez toujours sur la fiche de la prise secteur.
- N'utilisez que des systèmes d'isolation appropriés : des coupe-circuits, des fusibles (les fusibles à visser doivent être retirés du support), un disjoncteur différentiel et des contacteurs.
- L'installation électrique doit comporter un dispositif d'isolation qui vous permet de déconnecter l'appareil du secteur à tous les pôles. Le dispositif d'isolement doit avoir une largeur d'ouverture de contact de 3 mm minimum.
- Fermez bien la porte de l'appareil avant de brancher la fiche à la prise secteur.

2.2 Branchement électrique



AVERTISSEMENT!

Risque d'incendie ou d'électrocution.

- L'ensemble des branchements électriques doit être effectué par un technicien qualifié.

2.3 Utilisation



AVERTISSEMENT!

Risque de blessures et de brûlures.
Risque d'électrocution.

- Cet appareil est exclusivement destiné à une utilisation domestique.
- Ne modifiez pas les caractéristiques de cet appareil.
- Assurez-vous que les orifices de ventilation ne sont pas bouchés.
- Ne laissez jamais l'appareil sans surveillance pendant son fonctionnement.
- Éteignez l'appareil après chaque utilisation.
- Soyez prudent lors de l'ouverture de la porte de l'appareil lorsque celui-ci est en fonctionnement. De l'air brûlant peut s'en échapper.
- N'utilisez jamais cet appareil avec les mains mouillées ou lorsqu'il est en contact avec de l'eau.
- N'utilisez jamais l'appareil comme plan de travail ou comme plan de stockage.
- Les porteurs de pacemakers doivent rester à une distance minimale de 30 cm des zones de cuisson à induction lorsque l'appareil est en cours de fonctionnement.



AVERTISSEMENT!

Risque d'incendie et d'explosion.

- Les graisses et l'huile chaudes peuvent dégager des vapeurs inflammables. Tenez les flammes ou les objets chauds éloignés des graisses et de l'huile lorsque vous vous en servez pour cuisiner.
- Les vapeurs dégagées par l'huile très chaude peuvent provoquer une combustion spontanée.
- L'huile qui a servi contient des restes d'aliments pouvant provoquer un incendie à température plus faible que l'huile n'ayant jamais servi.
- Ne placez pas de produits inflammables ou d'éléments imbibés de produits inflammables à l'intérieur ou à proximité de l'appareil, ni sur celui-ci.

- Ne laissez pas des étincelles ou des flammes nues entrer en contact avec l'appareil lorsque vous ouvrez la porte.
- Ouvrez prudemment la porte de l'appareil. Si vous utilisez des ingrédients contenant de l'alcool, un mélange d'alcool et d'air facilement inflammable peut éventuellement se former.



AVERTISSEMENT!

Risque d'endommagement de l'appareil.

- Pour éviter tout endommagement ou décoloration de l'émail :
 - ne posez pas de plats allant au four ni aucun autre objet directement sur le fond de l'appareil.
 - ne posez pas de papier aluminium sur l'appareil ou directement dans le fond de l'appareil.
 - ne versez jamais d'eau directement dans l'appareil lorsqu'il est chaud.
 - une fois la cuisson terminée, ne laissez jamais d'aliments ou de plats humides à l'intérieur de l'appareil.
 - faites attention lorsque vous retirez ou remettez en place les accessoires.
- La décoloration de l'émail ou de l'acier inoxydable est sans effet sur les performances de l'appareil.
- Utilisez un plat à rôtir pour obtenir des gâteaux moelleux. Les jus de fruits causent des taches qui peuvent être permanentes.
- Ne laissez pas de récipients chauds sur le bandeau de commande.
- Ne laissez pas le contenu des récipients s'évaporer entièrement.
- Prenez soin de ne pas laisser tomber d'objets ou de récipients sur l'appareil. La surface risque d'être endommagée.
- N'activez pas les zones de cuisson avec un récipient vide ou sans récipient.
- Les récipients de cuisson en fonte, en aluminium ou dont le fond est endommagé peuvent provoquer des rayures. Soulevez toujours ces objets

lorsque vous devez les déplacer sur la surface de cuisson.

- Cet appareil est exclusivement destiné à un usage culinaire. Ne l'utilisez pas pour des usages autres que celui pour lequel il a été conçu, à des fins de chauffage par exemple.

2.4 Entretien et nettoyage



AVERTISSEMENT!

Risque de blessure, d'incendie ou de dommages matériels sur l'appareil.

- Avant d'effectuer toute opération d'entretien, mettez l'appareil hors tension. Débranchez la fiche d'alimentation de la prise secteur.
- Vérifiez que l'appareil est froid. Les panneaux de verre risquent de se briser.
- Remplacez immédiatement les vitres de la porte si elles sont endommagées. Contactez votre service après-vente agréé.
- Soyez prudent lorsque vous retirez la porte de l'appareil. La porte est lourde !
- Des graisses ou de la nourriture restant dans l'appareil peuvent provoquer un incendie.
- Nettoyez régulièrement l'appareil afin de maintenir le revêtement en bon état.
- Veillez à sécher la cavité et la porte de l'appareil avec un chiffon après chaque utilisation. La vapeur produite durant son fonctionnement se condense sur les parois de la cavité et peuvent entraîner une corrosion. Pour diminuer la condensation, faites fonctionner l'appareil pendant 10 minutes avant d'enfourner vos aliments.
- Nettoyez l'appareil avec un chiffon doux humide. Utilisez uniquement des produits de lavage neutres. N'utilisez pas de produits abrasifs, de tampons à récurer, de solvants ni d'objets métalliques.

- Si vous utilisez un spray pour four, suivez les consignes de sécurité figurant sur l'emballage.
- Ne nettoyez pas l'émail catalytique (le cas échéant) avec un détergent.

2.5 Éclairage intérieur



AVERTISSEMENT!

Risque d'électrocution !

- Concernant la/les lampe(s) à l'intérieur de ce produit et les lampes de rechange vendues séparément : Ces lampes sont conçues pour résister à des conditions physiques extrêmes dans les appareils électroménagers, telles que la température, les vibrations, l'humidité, ou sont conçues pour signaler des informations sur le statut opérationnel de l'appareil. Elles ne sont pas destinées à être utilisées dans d'autres applications et ne conviennent pas à l'éclairage des pièces d'un logement.
- Utilisez uniquement des ampoules ayant les mêmes spécifications.

2.6 Maintenance

- Pour réparer l'appareil, contactez un service après-vente agréé.
- Utilisez exclusivement des pièces d'origine.

2.7 Mise au rebut



AVERTISSEMENT!

Risque de blessure ou d'asphyxie.

- Débranchez l'appareil de l'alimentation électrique.
- Coupez le câble d'alimentation au ras de l'appareil et mettez-le au rebut.
- Retirez le dispositif de verrouillage du hublot pour empêcher les enfants et les animaux de s'enfermer dans l'appareil.

3. INSTALLATION



AVERTISSEMENT!
Reportez-vous aux chapitres concernant la sécurité.

3.1 Données techniques

Les dimensions	
Hauteur	847 - 867 mm
Largeur	596 mm
Profondeur	600 mm

3.2 Emplacement de l'appareil

Vous pouvez installer votre appareil avec des placards d'un côté, des deux côtés ou dans un coin.

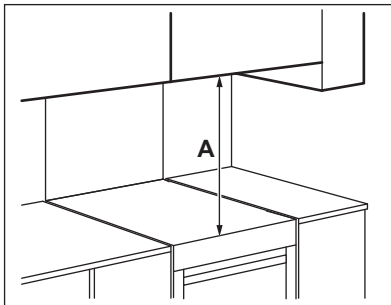

Distances minimales

Dimensions	mm
A	685

3.3 Mise de niveau de l'appareil

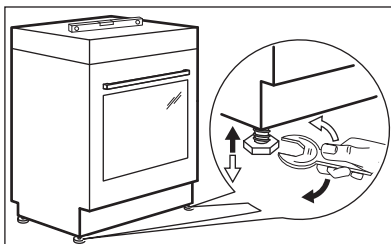

Utilisez les petits pieds situés sous l'appareil pour mettre la surface supérieure de l'appareil de niveau avec les autres surfaces environnantes.

3.4 Protection anti-bascule



ATTENTION!

Installez la protection anti-bascule pour empêcher que l'appareil ne tombe en raison de charges inadaptées. La protection anti-bascule ne fonctionne que si l'appareil est installé dans un lieu adapté.

Votre appareil dispose des symboles illustrés sur les images (si disponibles) afin de vous rappeler d'installer la protection anti-bascule.

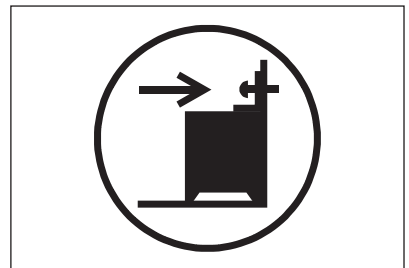

ATTENTION!

Assurez-vous d'installer la protection anti-bascule à la bonne hauteur.

Vérifiez que la surface derrière l'appareil est lisse.

1. Réglez la hauteur et l'emplacement de l'appareil avant de commencer à fixer la protection anti-bascule.
2. Installez la protection anti-bascule 176 mm en dessous de la surface supérieure de l'appareil et à 24 mm du côté gauche de l'appareil, dans l'orifice circulaire situé sur le support. Reportez-vous à l'illustration. Vissez-la dans un matériau solide ou utilisez un renfort adapté (mur).
3. L'orifice se trouve sur le côté gauche, à l'arrière de l'appareil. Reportez-vous à l'illustration. Installez l'appareil au centre de l'espace entre les placards (1). Si l'espace entre les placards est supérieur à la largeur de l'appareil, vous devez ajuster la mesure latérale si vous souhaitez centrer l'appareil.

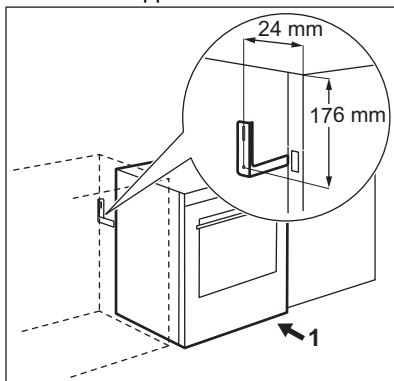

3.5 Installation électrique



AVERTISSEMENT!

Le fabricant ne pourra être tenu pour responsable si vous ne respectez pas les consignes de sécurité des chapitres Sécurité.

Cet appareil est fourni sans fiche électrique ni câble d'alimentation.



AVERTISSEMENT!

Le câble d'alimentation ne doit pas entrer en contact avec la partie de l'appareil hachurée sur l'illustration.

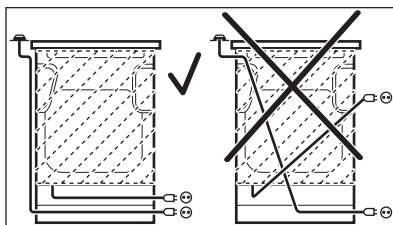

4. DESCRIPTION DE L'APPAREIL

4.1 Présentation générale

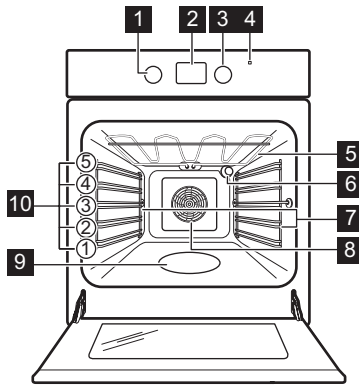

- 1** Manette de sélection des modes de cuisson
- 2** Affichage
- 3** Thermostat
- 4** Indicateur / symbole de température
- 5** Élément chauffant
- 6** Éclairage
- 7** Support de grille, amovible
- 8** Ventilateur
- 9** Bac de la cavité
- 10** Position des grilles

4.2 Vue d'ensemble de la table de cuisson

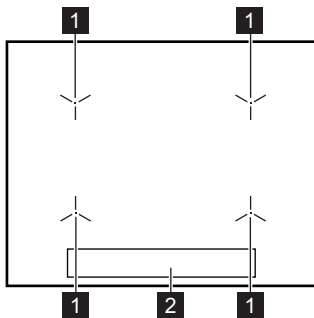

- 1** Zone de cuisson à induction
- 2** Bandeau de commande

4.3 Accessoires

- **Grille métallique**
Pour les plats à rôti, à gratin et les moules à gâteau/pâtisserie.
- **Plateau de cuisson**
Pour les gâteaux et les biscuits.
- **Plat à rôtir/gril**
Pour cuire et griller ou à utiliser comme plat pour recueillir la graisse.

- **Rails télescopiques**
Grâce aux rails télescopiques, les grilles du four peuvent être insérées et retirées plus facilement.
- **Tiroir de rangement**
Le tiroir de rangement se trouve sous le four.

5. AVANT LA PREMIÈRE UTILISATION



AVERTISSEMENT!
Reportez-vous aux chapitres concernant la sécurité.

5.1 Premier nettoyage

Retirez les supports de grille amovibles et tous les accessoires du four.

Reportez-vous au chapitre « Entretien et nettoyage ».

Nettoyez le four et les accessoires avant de les utiliser pour la première fois.

Remettez les accessoires et les supports de grille en place.



5.2 Utilisation des touches sensibles

Pour activer la fonction, maintenez le symbole sélectionné à l'écran enfoncé pendant au moins 1 seconde.

5.3 Réglage de l'heure

Vous devez régler l'heure avant de mettre le four en marche.

Le voyant  clignote lorsque vous branchez l'appareil à l'alimentation électrique, lorsqu'il y a eu une coupure de courant ou que le minuteur n'est pas réglé.

Appuyez sur la touche  ou  pour régler la bonne heure.

Au bout d'environ 5 secondes, le clignotement s'arrête et l'heure réglée s'affiche.

5.4 Modification de l'heure





Vous ne pouvez pas modifier l'heure actuelle si l'une des fonctions est activée.

Appuyez sur  à plusieurs reprises jusqu'à ce que le voyant de la fonction Heure actuelle clignote.

Pour régler l'heure, reportez-vous au chapitre « Réglage de l'heure ».

5.5 Préchauffage

Préchauffez le four à vide avant de l'utiliser pour la première fois.

1. Sélectionnez la fonction . Réglez la température maximale.
2. Laissez le four en fonctionnement pendant 1 heure.
3. Réglez la fonction . Réglez la température maximale.
4. Laissez le four en fonctionnement pendant 15 minutes.
5. Réglez la fonction . Réglez la température maximale.
6. Laissez le four en fonctionnement pendant 15 minutes.
7. Éteignez le four puis laissez-le refroidir.

Les accessoires peuvent chauffer plus que d'habitude. Une odeur et de la fumée peuvent s'échapper du four. Assurez-vous que la ventilation dans la pièce est suffisante.

6. TABLE DE CUISSON - UTILISATION QUOTIDIENNE







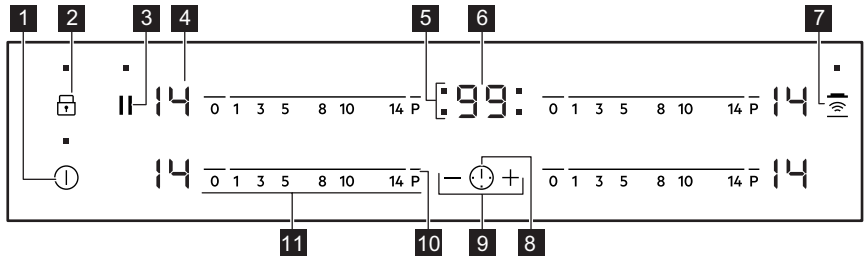

AVERTISSEMENT!

Reportez-vous aux chapitres concernant la sécurité.

6.1 Bandeau de commande de la table de cuisson















Les touches sensibles permettent de faire fonctionner l'appareil. Les affichages, les voyants et les signaux sonores indiquent les fonctions activées.

Touche sensitive	Fonction	Commentaire
1 	MARCHE/ARRÊT	Pour allumer et éteindre la table de cuisson.
2 	Touches Verrouil. / Dispositif de sécurité enfant	Pour verrouiller ou déverrouiller le bandeau de commande.
3 	Pause	Pour activer et désactiver la fonction.
4 -	Indicateur du niveau de cuisson	Pour indiquer le niveau de cuisson.
5 -	Voyants du minuteur des zones de cuisson	Pour indiquer la zone à laquelle se réfère la durée sélectionnée.
6 -	Affichage du minuteur	Pour indiquer la durée, en minutes.
7 	Hob²Hood	Pour activer et désactiver le mode manuel de la fonction.
8 	-	Pour choisir la zone de cuisson.
9 	-	Pour augmenter ou diminuer la durée.
10 	PowerBoost	Pour activer et désactiver la fonction.
11 -	Bandeau de sélection	Pour sélectionner un niveau de cuisson.

6.2 Affichage du niveau de cuisson



Afficheur	Description
	La zone de cuisson est désactivée.

Afficheur	Description
 - 	La zone de cuisson est activée.
	Pause est activé.
	Montée en température automatique est activé.
	PowerBoost est activé.
 + chiffre	Une anomalie de fonctionnement s'est produite.
 /  / 	OptiHeat Control (indicateur de chaleur résiduelle en 3 étapes): continuer la cuisson / maintien au chaud / chaleur résiduelle.
	Touches Verrouil. / Dispositif de sécurité enfant est activée.
	Le récipient est inapproprié ou trop petit, ou bien il n'y a pas de récipient sur la zone de cuisson.
	Arrêt automatique est activé.

6.3 OptiHeat Control (indicateur de chaleur résiduelle en 3 étapes)



AVERTISSEMENT!

 /  /  Il y a risque de brûlures par la chaleur résiduelle.

Les voyants indiquent le niveau de chaleur résiduelle des zones de cuisson que vous utilisez actuellement. Les voyants des zones voisines peuvent également s'allumer, même si vous ne les utilisez pas.



Les zones de cuisson à induction génèrent la chaleur nécessaire directement sur le fond des récipients de cuisson. La vitrocéramique est chauffée par la chaleur des récipients.

6.4 Activation et désactivation

Appuyez sur  pendant 1 seconde pour activer ou désactiver la table de cuisson.

6.5 Arrêt automatique

Cette fonction arrête la table de cuisson automatiquement si :

- toutes les zones de cuisson sont désactivées,
- vous ne réglez pas le niveau de cuisson après avoir allumé la table de cuisson,
- vous avez renversé quelque chose ou placé un objet sur le bandeau de commande pendant plus de 10 secondes (une casserole, un torchon, etc.). Un signal sonore retentit et la table de cuisson s'éteint. Enlevez l'objet ou nettoyez le bandeau de commande.
- la table de cuisson surchauffe (par ex. lorsqu'un récipient chauffe à vide). Laissez la zone de cuisson refroidir avant d'utiliser à nouveau la table de cuisson.
- vous avez utilisé un récipient inadapté. Le symbole  s'allume et la zone de cuisson se désactive automatiquement au bout de 2 minutes.
- vous ne désactivez pas la zone de cuisson ou ne modifiez pas le niveau de cuisson. Au bout de quelques instants,  s'allume et la table de cuisson s'éteint.

La relation entre le niveau de cuisson et la durée après laquelle la table de cuisson s'éteint :

Niveau de cuisson	La table de cuisson s'éteint au bout de
 1 - 3	6 heures
4 - 7	5 heures
8 - 9	4 heures
10 - 14	1,5 heure

6.6 Niveau de cuisson

Pour régler ou modifier le niveau de cuisson :

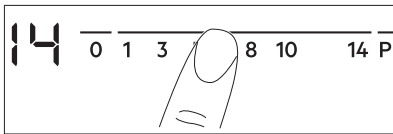

Appuyez sur le niveau de cuisson souhaité sur le bandeau de sélection, ou déplacez votre doigt sur le bandeau de sélection jusqu'à atteindre le niveau de cuisson souhaité.



6.7 Montée en température automatique

Activez cette fonction pour obtenir le niveau de cuisson souhaité plus rapidement. Lorsqu'elle est activée, la zone commence par chauffer au niveau de cuisson le plus élevé, puis revient au niveau de cuisson souhaité.

 Pour activer la fonction, la zone de cuisson doit être froide.

Pour activer la fonction pour une zone de cuisson : appuyez sur **P**  s'allume). Réglez immédiatement le niveau de cuisson souhaité. Au bout de 3 secondes,  s'allume.

Pour désactiver la fonction : modifiez le niveau de cuisson.

6.8 PowerBoost

Cette fonction vous permet d'augmenter la puissance des zones de cuisson à

induction. La fonction peut être activée pour la zone de cuisson à induction uniquement pour une durée limitée. Lorsque cette durée est écoulée, la zone de cuisson à induction revient automatiquement au niveau de cuisson le plus élevé.

Pour activer la fonction pour une zone de cuisson : appuyez sur **P**  s'allume.

Pour désactiver la fonction : modifiez le niveau de cuisson.

6.9 Minuteur

Minuteur à rebours

Vous pouvez utiliser cette fonction pour régler la durée de fonctionnement de la zone de cuisson pour une seule session de cuisson.

Sélectionnez d'abord le niveau de cuisson de la zone de cuisson, puis réglez la fonction.

Pour régler la zone de cuisson :

appuyez sur  à plusieurs reprises jusqu'à ce que le voyant de la zone de cuisson souhaitée s'allume.

Pour activer la fonction : appuyez sur la touche **+** du minuteur pour régler la durée (de 00 à 99 minutes). Lorsque le voyant de la zone de cuisson commence à clignoter, le décompte commence.

Pour voir le temps restant : réglez la zone de cuisson avec . Le voyant de la zone de cuisson commence à clignoter rapidement. L'affichage indique le temps restant.

Pour modifier l'heure : réglez la zone de cuisson avec . Appuyez sur **+** ou **-**.

Pour désactiver la fonction : réglez la zone de cuisson avec  et appuyez sur **-**. Le temps restant est décompté jusqu'à 00. Le voyant de la zone de cuisson s'éteint.



Lorsque la durée est écoulee, un signal sonore retentit et 00 clignote. La zone de cuisson se désactive.

Pour arrêter le signal sonore : appuyez sur .



CountUp Timer

Cette fonction permet de vérifier la durée de fonctionnement d'une zone de cuisson.

Pour régler la zone de cuisson :

appuyez sur  à plusieurs reprises jusqu'à ce que le voyant de la zone de cuisson souhaitée s'allume.



Pour activer la fonction :

appuyez sur  du minuteur.  s'affiche. Lorsque le voyant de la zone de cuisson commence à clignoter, le minuteur démarre. L'affichage bascule entre  et le décompte (minutes).

Pour vérifier la durée de fonctionnement de la zone de cuisson :

réglez la zone de cuisson avec . Le voyant de la zone de cuisson commence à clignoter rapidement. L'affichage indique la durée de fonctionnement de la zone.



Pour désactiver la fonction :

réglez la zone de cuisson avec  et appuyez sur  ou . Le voyant de la zone de cuisson s'éteint.

Minuteur

Vous pouvez utiliser cette fonction comme **Minuteur** lorsque la table de cuisson est en fonctionnement mais que les zones de cuisson ne sont pas activées. L'affichage du niveau de cuisson indique .

Pour activer la fonction :

appuyez sur la touche . Appuyez sur la touche  ou  du minuteur pour régler la durée. Lorsque la durée est écoulee, un signal sonore retentit et 00 clignote.

Pour arrêter le signal sonore : appuyez sur .



Cette fonction n'a aucun effet sur le fonctionnement des zones de cuisson.

6.10 Pause

Cette fonction sélectionne le niveau de cuisson le plus bas pour toutes les zones de cuisson activées.

Lorsque la fonction est en cours, tous les autres symboles du bandeau de commande sont verrouillés.

La fonction ne désactive pas les fonctions du minuteur.

Appuyez sur  pour activer la fonction.

 apparaît. Le niveau de cuisson passe à 1.



Pour désactiver la fonction, appuyez sur . Le niveau de cuisson précédent est activé.

6.11 Touches Verrouil.

Vous pouvez verrouiller le bandeau de commande pendant que les zones de cuisson fonctionnent. Vous éviterez ainsi une modification accidentelle du réglage du niveau de cuisson.

Réglez d'abord le niveau de cuisson.

Pour activer la fonction :

appuyez sur .  s'affiche pendant 4 secondes. Le minuteur reste activé.

Pour désactiver la fonction :

appuyez sur . Le niveau de cuisson précédent s'allume.







Lorsque vous éteignez la table de cuisson, cette fonction est également désactivée.





6.12 Dispositif de sécurité enfant





Cette fonction permet d'éviter une utilisation involontaire de la table de cuisson.

Pour activer la fonction :





activez la table de cuisson avec . Ne sélectionnez pas de réglage de niveau

de cuisson. Appuyez sur  pendant 4 secondes.  s'allume. Éteignez la table de cuisson en appuyant sur .



Pour désactiver la fonction : activez la table de cuisson avec . Ne sélectionnez pas de réglage de niveau de cuisson. Appuyez sur  pendant 4 secondes.  s'allume. Éteignez la table de cuisson en appuyant sur .

Pour désactiver la fonction le temps d'une cuisson : activez la table de cuisson avec .  s'allume. Appuyez sur  pendant 4 secondes. **Réglez le niveau de cuisson dans les 10 secondes qui suivent.** Vous pouvez utiliser la table de cuisson. Lorsque vous éteignez la table de cuisson avec , la fonction est de nouveau activée.

6.13 OffSound Control (Activation et désactivation des signaux sonores)

Éteignez la table de cuisson. Appuyez sur  pendant 3 secondes. L'affichage s'allume, puis s'éteint. Appuyez sur  pendant 3 secondes.  ou  apparaît.

Appuyez sur la touche  du minuteur pour choisir l'une des options suivantes :

-  - les signaux sonores sont désactivés
 -  - les signaux sonores sont activés
- Pour confirmer le réglage, attendez que la table de cuisson s'éteigne automatiquement.

Lorsque cette fonction est réglée sur , l'appareil émet des signaux sonores uniquement lorsque :

- vous appuyez sur 
- Minuteur se termine
- Minuteur à rebours se termine
- vous posez un objet sur le bandeau de commande.

6.14 Hob²Hood

Il s'agit d'une fonction automatique de pointe permettant de raccorder la table de cuisson à une hotte spéciale. La table de cuisson et la hotte disposent toutes les deux d'un communicateur de signal infrarouge. La vitesse du ventilateur est définie automatiquement d'après le réglage du mode et la température du récipient le plus chaud se trouvant sur la table de cuisson. Vous pouvez également activer le ventilateur manuellement depuis la table de cuisson.



Sur la plupart des hottes, le système de commande à distance est désactivé par défaut. Activez-le avant d'utiliser la fonction. Pour plus d'informations, reportez-vous au manuel d'utilisation de la hotte.

Utiliser automatiquement la fonction

Pour activer automatiquement la fonction, réglez le mode automatique sur H1 – H6. La table de cuisson est réglée au départ sur H5. La hotte réagit dès que vous faites fonctionner la table de cuisson. La table de cuisson détecte automatiquement la température du récipient et ajuste la vitesse du ventilateur.

Modes automatiques

	Éclairage automatique	Ébullition ¹⁾	Friture ²⁾
Mode H0	Éteint	Éteint	Éteint
Mode H1	Allumé	Éteint	Éteint
Mode H2 ³⁾	Allumé	Vitesse du ventilateur 1	Vitesse du ventilateur 1
Mode H3	Allumé	Éteint	Vitesse du ventilateur 1
Mode H4	Allumé	Vitesse du ventilateur 1	Vitesse du ventilateur 1







	Éclairage automatique	Ébullition ¹⁾	Friture ²⁾
Mode H5	Allumé	Vitesse du ventilateur 1	Vitesse du ventilateur 2
Mode H6	Allumé	Vitesse du ventilateur 2	Vitesse du ventilateur 3

1) La table de cuisson détecte le processus d'ébullition et sélectionne la vitesse du ventilateur en fonction du mode automatique.

2) La table de cuisson détecte le processus de friture et sélectionne la vitesse du ventilateur en fonction du mode automatique.

3) Ce mode active le ventilateur et l'éclairage, sans tenir compte de la température.

Modifier du mode automatique



1. Éteindre l'appareil.
2. Appuyez sur  pendant 3 secondes. L'affichage s'allume et s'éteint.
3. Appuyez sur  pendant 3 secondes jusqu'à ce que  ou  s'allume.
4. Appuyez sur  plusieurs fois jusqu'à ce que  s'allume.
5. Appuyez sur le bouton  du minuteur pour sélectionner un mode automatique.

 Pour faire fonctionner la hotte directement depuis le panneau de la hotte, désactivez le mode automatique de la fonction.

 Lorsque vous terminez la cuisson et éteignez la table de cuisson, le ventilateur de la hotte pourrait continuer à fonctionner pendant un certain temps. Au bout d'un moment, le système désactive automatiquement le ventilateur et vous empêche de l'activer accidentellement durant les 30 secondes qui suivent.

Utiliser manuellement la vitesse du ventilateur

Vous pouvez également activer la fonction manuellement. Pour ce faire, appuyez sur la touche  lorsque la table de cuisson est allumée. Cela désactive le fonctionnement automatique de la fonction et vous permet de modifier manuellement la vitesse du ventilateur.

En appuyant sur la touche , la vitesse du ventilateur est augmentée d'un palier. Lorsque vous atteignez un niveau intensif et que vous appuyez sur la touche  à nouveau, la vitesse du ventilateur reviendra à 0, désactivant ainsi le ventilateur de la hotte. Pour réactiver le ventilateur à vitesse 1, appuyez sur la touche .

 Pour activer le fonctionnement automatique de la fonction, éteignez puis rallumez la table de cuisson.

Activer l'éclairage

Vous pouvez régler la table de cuisson pour activer automatiquement la lumière dès que vous allumez la table de cuisson. Pour ce faire, réglez le mode automatique sur H1 – H6.

 La lumière de la hotte s'éteint 2 minutes après avoir désactivé la table de cuisson.

6.15 Gestionnaire de puissance Fonction

- Des zones de cuisson sont regroupées en fonction de l'emplacement et du nombre de phases de la table de cuisson. Reportez-vous à l'illustration.
- Chaque phase dispose d'une charge électrique maximale.
- La fonction répartit la puissance entre les zones de cuisson raccordées à la même phase.
- La fonction s'active lorsque la charge électrique totale des zones de cuisson raccordées à une phase simple est dépassée.

- La fonction réduit la puissance des autres zones de cuisson raccordées à la même phase.
- L'affichage du niveau de cuisson des zones à puissance réduite oscille entre deux niveaux.

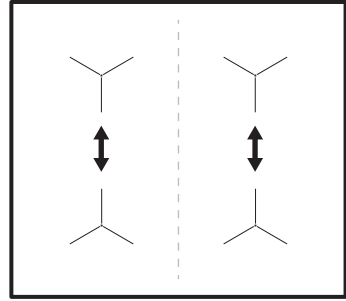

7. TABLE DE CUISSON - CONSEILS



AVERTISSEMENT!
Reportez-vous aux chapitres concernant la sécurité.

7.1 Récipients de cuisson



Pour les zones de cuisson à induction, un champ électromagnétique puissant crée très rapidement la chaleur dans le récipient.



Utilisez les zones de cuisson à induction avec un récipient de cuisson adapté.

Matériaux des récipients de cuisson

- **corrects** : fonte, acier, acier émaillé, acier inoxydable, fond multicouche (homologué par le fabricant).
- **incorrects** : aluminium, cuivre, laiton, verre, céramique, porcelaine.

Les récipients de cuisson

conviennent pour l'induction si :

- une petite quantité d'eau contenue dans un récipient chauffe dans un bref laps de temps sur une zone de cuisson réglée sur le niveau de cuisson maximal.
- un aimant adhère au fond du récipient.



Le fond du récipient de cuisson doit être aussi plat et épais que possible. Assurez-vous que le fond du récipient est propre avant de le placer sur la surface de la table de cuisson.

Dimensions des récipients de cuisson

Les zones de cuisson à induction s'adaptent automatiquement au diamètre du fond du récipient utilisé.

L'efficacité de la zone de cuisson dépend du diamètre du récipient. Un récipient plus petit que le diamètre minimal recommandé ne reçoit qu'une petite partie de la puissance générée par la zone de cuisson.

7.2 Diamètre minimal du récipient

Zone de cuisson	Diamètre des ustensiles de cuisine (mm)	Puissance (W)
Arrière gauche	125 - 140	1400/2500
Arrière droit	145 - 180	1800/2800
Avant droit	145 - 180	1800/2800
Avant gauche	180 - 210	2300/3600

7.3 Bruits pendant le fonctionnement

Si vous entendez :

- craquement : le récipient est composé de différents matériaux (conception « sandwich »).
- sifflement : vous utilisez une zone de cuisson avec un niveau de puissance élevé et le récipient est composé de différents matériaux (conception « sandwich »).
- bourdonnement : vous utilisez un niveau de puissance élevé.
- cliquetis : une commutation électrique se produit.
- sifflement, bourdonnement : le ventilateur fonctionne.

Ces bruits sont normaux et n'indiquent pas une anomalie de l'appareil.

7.4 Öko Timer (Minuteur Éco)

Pour réaliser des économies d'énergie, la zone de cuisson se désactive

automatiquement avant le signal du minuteur. La différence de temps de fonctionnement dépend du niveau et de la durée de cuisson.

7.5 Exemples de cuisson

Le rapport entre le niveau de cuisson et la consommation énergétique de la zone de cuisson n'est pas linéaire. Lorsque vous augmentez le niveau de cuisson, cela n'est pas proportionnel avec l'augmentation de la consommation d'énergie. Cela veut dire qu'une zone de cuisson avec le niveau de cuisson moyen utilise moins de la moitié de sa puissance.



Les données du tableau sont fournies à titre indicatif uniquement.

Niveau de cuisson	Utilisation :	Durée (min)	Conseils
 - 1	Conserver les aliments cuits au chaud.	au besoin	Placez un couvercle sur le récipient.
1 - 3	Sauce hollandaise, faire fondre : beurre, chocolat, gélatine.	5 - 25	Mélangez de temps en temps.
1 - 3	Solidifier : omelettes, œufs cocotte.	10 - 40	Couvrez pendant la cuisson.
3 - 5	Faire mijoter des plats à base de riz et de laitage, réchauffer des plats cuisinés.	25 - 50	Ajoutez au moins deux fois plus d'eau que de riz. Remuez les plats à base de lait durant la cuisson.
5 - 7	Cuire à la vapeur des légumes, du poisson et de la viande.	20 - 45	Ajoutez quelques cuillerées à soupe de liquide.
7 - 9	Cuire des pommes de terre à la vapeur.	20 - 60	Utilisez ¼ l d'eau max. pour 750 g de pommes de terre.
7 - 9	Cuire de grandes quantités d'aliments, des ragoûts et des soupes.	60 - 150	Ajoutez jusqu'à 3 litres de liquide, plus les ingrédients.

Niveau de cuisson	Utilisation :	Durée (min)	Conseils
9 - 12	Faire revenir : escalopes, cordon bleu de veau, côtelettes, rissolettes, saucisses, foie, roux, œufs, crêpes, beignets.	au besoin	Retournez à la moitié du temps.
12 - 13	Cuisson à température élevée des pommes de terre rissolées, filets, steaks.	5 - 15	Retournez à la moitié du temps.
14	Faire bouillir de l'eau, cuire des pâtes, griller de la viande (goulasch, bœuf braisé), cuire des frites.		
	Faites bouillir une grande quantité d'eau. PowerBoost est activée.		

8. TABLE DE CUISSON - ENTRETIEN ET NETTOYAGE



AVERTISSEMENT!

Reportez-vous aux chapitres concernant la sécurité.

8.1 Informations générales

- Nettoyez la table de cuisson après chaque utilisation.
- Utilisez toujours un récipient dont le fond est propre.
- Les rayures ou les taches sombres sur la surface n'ont aucune incidence sur le fonctionnement de la table de cuisson.
- Utilisez un nettoyant spécialement adapté à la surface de la table de cuisson.
- Utilisez un racloir spécial pour la vitre.

8.2 Nettoyage de la table de cuisson

- **Enlevez immédiatement** : le plastique fondu, les feuilles de

plastique, le sucre et les aliments contenant du sucre car la saleté peut endommager la table de cuisson. Veillez à ne pas vous brûler. Tenez le racloir spécial incliné sur la surface vitrée et faites glisser la lame du racloir pour enlever les salissures.

- **Une fois que la table de cuisson a suffisamment refroidi, enlevez** : traces de calcaire et d'eau, projections de graisse, décolorations métalliques luisantes. Nettoyez la table de cuisson à l'aide d'un chiffon humide et d'un détergent non abrasif. Après le nettoyage, séchez la table de cuisson à l'aide d'un chiffon doux.
- **Pour retirer les décolorations métalliques brillantes** : utilisez une solution d'eau additionnée de vinaigre et nettoyez la surface vitrée avec un chiffon.









9. FOUR - UTILISATION QUOTIDIENNE



AVERTISSEMENT!

Reportez-vous aux chapitres concernant la sécurité.

9.1 Fonctions du four

Symbole	Fonction du four	Application
	Position Arrêt	Le four est éteint.
	Chaleur tournante	Pour cuire au maximum sur deux niveaux simultanément et pour déshydrater des aliments. Diminuez les températures du four de 20 à 40 °C par rapport à la Chauffage haut/bas.
	Réglage pizza	Pour cuire les aliments sur un seul niveau de la grille afin d'obtenir une dorure plus intense et un dessous croustillant.
	Chauffage haut/bas	Pour cuire et rôtir des aliments sur un seul niveau.
	Chaleur tournante PLUS	Pour ajouter de l'humidité en cours de cuisson. Pour obtenir la bonne couleur et une croûte croustillante pendant la cuisson. Pour rendre plus juteux pendant le réchauffement.
	Gril rapide	Pour faire griller des aliments peu épais en grandes quantités et pour faire griller du pain.
	Turbo gril	Pour rôtir de plus grosses pièces de viande ou de volaille avec os sur un seul niveau. Également pour gratiner et faire dorer.
	Chaleur tournante humide	Cette fonction est conçue pour réduire la consommation d'énergie lors de la cuisson. Pour les instructions de cuisson, reportez-vous au chapitre « Conseils », Chaleur tournante humide. La porte du four doit rester fermée durant la cuisson pour éviter d'interrompre la fonction et pour garantir une consommation d'énergie optimale. Lorsque vous utilisez cette fonction, la température à l'intérieur de la cavité peut différer de la température sélectionnée. La puissance du chauffage peut être réduite. Pour obtenir des recommandations générales sur les économies d'énergie, consultez le chapitre « Efficacité énergétique - Économie d'énergie ». Cette fonction était utilisée pour se conformer à la classe d'efficacité énergétique selon la norme EN 60350-1. Lorsque vous utilisez cette fonction, l'éclairage s'éteint automatiquement.



Vous pouvez décongeler les aliments en choisissant la fonction Chaleur tournante humide sans sélectionner la température.

9.2 Mise en marche et mise hors tension du four

i Selon le modèle de votre appareil, s'il dispose de symboles, d'indicateurs ou de voyants de manette :

- L'indicateur s'allume lorsque le four monte en température.
 - Le voyant s'allume lorsque le four est en marche.
 - Le symbole indique si la manette contrôle l'une des zones de cuisson, les fonctions du four ou la température.
1. Tournez la manette des fonctions du four pour sélectionner une fonction.
 2. Tournez la manette du thermostat pour sélectionner la température souhaitée.
 3. Pour mettre à l'arrêt le four, tournez les manettes des fonctions du four et celle de la température en position **ARRÊT**.

9.3 Activation de la fonction : Chaleur tournante PLUS

Cette fonction augmente le taux d'humidité pendant la cuisson.

! **AVERTISSEMENT!**
Risque de brûlures et de dommages matériels à l'appareil.

L'humidité qui s'échappe peut provoquer des brûlures :

- N'ouvrez pas la porte de l'appareil lorsque cette fonction est activée : Chaleur tournante PLUS.
- Ouvrez prudemment la porte de l'appareil après avoir utilisé la fonction : Chaleur tournante PLUS.

i Reportez-vous au chapitre « Conseils ».

1. Ouvrez la porte du four.
2. Remplissez le bac de la cavité avec de l'eau du robinet.
Le bac de la cavité a une contenance maximale de 250 ml.

Remplissez le bac de la cavité d'eau uniquement lorsque le four est froid.

3. Tournez la manette des fonctions : Chaleur tournante PLUS .
 4. Tournez la manette de la température pour sélectionner une température.
 5. Placez les aliments dans le four et fermez la porte.
- !** **ATTENTION!**
Ne remplissez pas le bac de la cavité d'eau en cours de cuisson, ou lorsque le four est chaud.
6. Pour éteindre l'appareil, tournez la manette des fonctions du four et le thermostat sur la position **Arrêt**.
 7. Videz l'eau du bac de la cavité.

! **AVERTISSEMENT!**
Assurez-vous que l'appareil a refroidi avant de vider l'eau du bac de la cavité.

9.4 Ventilateur de refroidissement

Lorsque le four fonctionne, le ventilateur de refroidissement se met automatiquement en marche pour refroidir les surfaces du four. Si vous éteignez le four, le ventilateur de refroidissement continue à fonctionner jusqu'à ce que le four refroidisse.

9.5 Insérer les accessoires du four

Plat à rôtir :

Poussez le plat à rôtir entre les rails du support de grille choisi.

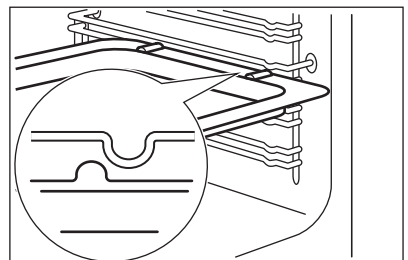

Grille métallique et plat à rôtir ensemble :

Poussez le plat à rôtir entre les rails du support de grille et glissez la grille métallique entre les rails se trouvant juste au-dessus.

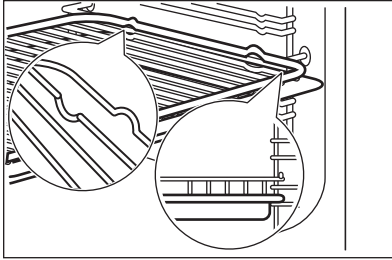

- Tous les accessoires sont dotés de petites indentations en haut des côtés droit et gauche pour plus de sécurité. Les indentations sont également des dispositifs anti-bascule.
- Le rebord élevé de la grille est un dispositif qui empêche les ustensiles de cuisine de glisser.

9.6 Rails télescopiques - insertion des accessoires du four



Conservez les instructions d'installation des rails télescopiques pour une utilisation ultérieure.

Grâce aux rails télescopiques, les grilles du four peuvent être insérées et retirées plus facilement.

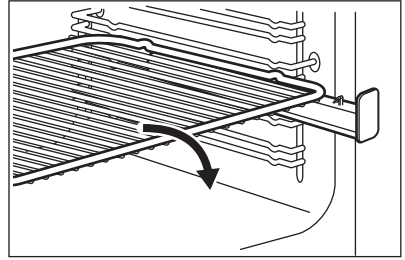

Placez la grille métallique sur les rails télescopiques de manière à ce que les tiges de guidage soient orientées vers le bas.

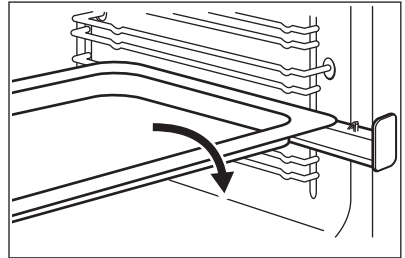

Posez le plateau de cuisson ou le plat à rôtir sur les rails télescopiques.

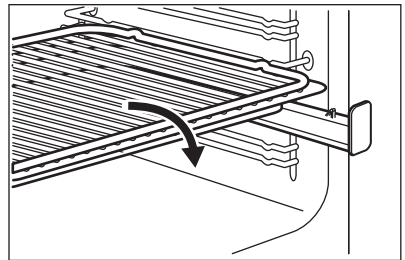

Posez la grille métallique sur la lèche-frite. Posez la grille métallique et le plat à rôtir sur les rails télescopiques.

10. FOUR - FONCTIONS DE L'HORLOGE

10.1 Affichage

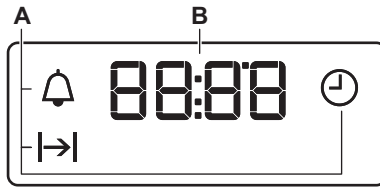

- A. Fonctions de l'horloge
B. Minuteur

10.2 Touches

Touche	Fonction	Description
—	MOINS	Pour régler l'heure.
⌚	CLOCK (horloge)	Pour régler une fonction de l'horloge.
+	PLUS	Pour régler l'heure.

10.3 Fonctions de l'horloge





Fonctions de l'horloge		Application
⌚	HEURE ACTUELLE	Pour régler, modifier ou vérifier l'heure actuelle.
→	DURÉE	Pour régler la durée de fonctionnement du four.
🔔	MINUTEUR	Pour régler un décompte. Cette fonction n'a aucun effet sur le fonctionnement du four. Vous pouvez régler cette fonction à tout moment, même quand le four est éteint.

10.4 Réglage de la DUREE

- Sélectionnez une fonction du four et la température.
- Appuyez sur ⌚ à plusieurs reprises jusqu'à ce que |→| commence à clignoter.
- Appuyez sur + ou — pour régler le temps de la DUREE.
L'affichage indique |→|.



- Lorsque la durée programmée s'est écoulée, |→| clignote et un signal sonore retentit. L'appareil se met à l'arrêt automatiquement.
- Appuyez sur une touche pour arrêter le signal sonore.
- Tournez la manette des fonctions du four et la manette du thermostat sur la position Arrêt.

10.5 Régler la MINUTERIE

1. Appuyez sur  à plusieurs reprises jusqu'à ce que  commence à clignoter.
2. Appuyez sur  ou  pour régler la durée requise.
La MINUTERIE se met en marche automatiquement au bout de 5 secondes.
3. À la fin du temps de cuisson programmé, un signal sonore retentit. Appuyez sur une touche pour arrêter le signal sonore.

4. Tournez les boutons de fonction du four et de température sur la position d'arrêt.

10.6 Annuler des fonctions de l'horloge

1. Appuyez sur  plusieurs fois jusqu'à ce que le voyant de la fonction souhaitée clignote.
2. Maintenez la touche  enfoncée. Au bout de quelques secondes, la fonction de l'horloge s'éteint.

11. FOUR - CONSEILS



AVERTISSEMENT!
Reportez-vous aux chapitres concernant la sécurité.



La température et les temps de cuisson indiqués sont fournis uniquement à titre indicatif. Ils varient en fonction des recettes ainsi que de la qualité et de la quantité des ingrédients utilisés.

Le temps de cuisson peut être prolongé de 10 à 15 minutes, si vous cuisez des gâteaux sur plusieurs niveaux.

Les gâteaux et petites pâtisseries placés à différentes hauteurs ne dorent pas toujours de manière homogène. S'ils ne dorent uniformément, il n'est pas nécessaire de modifier la température. Les différences s'atténuent en cours de cuisson.

Les plateaux insérés dans le four peuvent se déformer en cours de cuisson. Une fois les plateaux refroidis, les déformations disparaissent.

11.1 Cuisson

Pour la première cuisson, utilisez la température inférieure.

11.2 Conseils de cuisson

Résultats de cuisson	Cause possible	Solution
Le dessous du gâteau n'est pas suffisamment cuit.	La position de la grille est incorrecte.	Placez le gâteau sur un niveau plus bas.
Le gâteau s'affaisse et devient mou ou plein de grumeaux.	La température du four est trop élevée.	La prochaine fois, réglez une température du four légèrement plus basse.
	Température du four trop élevée et durée de cuisson trop courte.	Réglez une température de cuisson légèrement inférieure et un temps de cuisson plus long la prochaine fois.

Résultats de cuisson	Cause possible	Solution
Le gâteau est trop sec.	Température de cuisson trop basse.	La prochaine fois, réglez une température du four plus élevée.
	Durée de cuisson trop longue.	La prochaine fois, réduisez le temps de cuisson.
La cuisson du gâteau n'est pas homogène.	Température du four trop élevée et durée de cuisson trop courte.	Réglez une température de cuisson légèrement inférieure et un temps de cuisson plus long la prochaine fois.
	La pâte à gâteau n'est pas correctement répartie.	La prochaine fois, étalez la préparation de façon homogène sur le plateau de cuisson.
Le gâteau n'est pas cuit à la fin de la durée de cuisson indiquée dans la recette.	Température de cuisson trop basse.	La prochaine fois, réglez une température du four légèrement plus élevée.

11.3 Chaleur tournante

Cuisson sur un seul niveau du four

Cuisson dans des moules

Plat	Température (°C)	Durée (min)	Positions des grilles
Kouglof ou brioche	150 - 160	50 - 70	2
Gâteau de Savoie au madère/cake aux fruits	140 - 160	50 - 90	1 - 2
Génoise allégée	150 - 160 ¹⁾	25 - 40	3
Fond de tarte - génoise	150 - 170	20 - 25	2

¹⁾ Préchauffez le four.

Gâteaux/Petites pâtisseries/Pains sur plateaux de cuisson

Plat	Température (°C)	Durée (min)	Positions des grilles
Gâteaux avec garniture de type crumble (sec)	150 - 160	20 - 40	3
Gâteau aux fruits (pâte levée / génoise) ¹⁾	150	35 - 55	3
Tartes aux fruits sur pâte sablée	160 - 170	40 - 80	3

¹⁾ Utilisez un plat à rôtir.

Biscuits/Gâteaux secs

Plat	Température (°C)	Durée (min)	Positions des grilles
Biscuits sablés	150 - 160	10 - 20	3
Biscuits sablés	140	20 - 35	3
Biscuits à base de génoise	150 - 160	15 - 20	3
Pâtisseries à base de blancs d'œufs, meringues	80 - 100	120 - 150	3
Macarons	100 - 120	30 - 50	3
Biscuits/Gâteaux secs à base de pâte levée	150 - 160	20 - 40	3
Pâtisseries feuilletées	170 - 180 ¹⁾	20 - 30	3
Petits pains	160 ¹⁾	10 - 35	3

¹⁾ Préchauffez le four.

Tableau des gratins

Plat	Température (°C)	Durée (min)	Positions des grilles
Baguettes garnies de fromage fondu	160 - 170 ¹⁾	15 - 30	1
Légumes farcis	160 - 170	30 - 60	1

¹⁾ Préchauffez le four.

Cuisson sur plusieurs niveaux

Gâteaux/Petites pâtisseries/Pains sur plateaux de cuisson

Plat	Température (°C)	Durée (min)	Positions des grilles
			2 positions
Choux à la crème/éclairs	160 - 180 ¹⁾	25 - 45	2 / 4
Crumble sec	150 - 160	30 - 45	2 / 4

¹⁾ Préchauffez le four.

Biscuits/small cakes/viennoiseries/petits pains

Plat	Température (°C)	Durée (min)	Positions des grilles
			2 positions
Biscuits sablés	150 - 160	20 - 40	2 / 4
Biscuits sablés	140	25 - 45	2 / 4

Plat	Température (°C)	Durée (min)	Positions des grilles
			2 positions
Biscuits à base de génoise	160 - 170	25 - 40	2 / 4
Biscuits à base de blancs d'œufs, meringues	80 - 100	130 - 170	2 / 4
Macarons	100 - 120	40 - 80	2 / 4
Biscuits/Gâteaux secs à base de pâte levée	160 - 170	30 - 60	2 / 4
Pâtisseries feuilletées	170 - 180 ¹⁾	30 - 50	2 / 4
Petits pains	180 ¹⁾	25- 40	2 / 4

¹⁾ Préchauffez le four.

11.4 Cuisson par convection naturelle sur un niveau

Cuisson dans des moules

Plat	Température (°C)	Durée (min)	Positions des grilles
Kouglof ou brioche	160 - 180	50 - 70	2
Gâteau Savoie madère/cakes aux fruits	150 - 170	50 - 90	1 - 2
Fond de tarte – pâte brisée	190 - 210 ¹⁾	10 - 25	2
Fond de tarte - génoise	170 - 190	20 - 25	2
Tarte salée (par ex., quiche lorraine)	180 - 220	35 - 60	1
Gâteau au fromage	160 - 180	60 - 90	1 - 2

¹⁾ Préchauffez le four.

Gâteaux/Petites pâtisseries/Pains sur plateaux de cuisson

Plat	Température (°C)	Durée (min)	Positions des grilles
Pain tressé/couronne de pain	170 - 190	40 - 50	2
Brioche Noël fruits (Stollen)	160 - 180 ¹⁾	50 - 70	2
Pain (pain de seigle) :			
1. Première partie du processus de cuisson.	1. 230 ¹⁾	1. 20	1 - 2
2. Deuxième partie du processus de cuisson.	2. 160 - 180 ¹⁾	2. 30 - 60	

Plat	Température (°C)	Durée (min)	Positions des grilles
Choux à la crème/éclairs	190 - 210 ¹⁾	20 - 35	3
Gâteau roulé	180 - 200 ¹⁾	10 - 20	3
Gâteaux avec garniture de type crumble (sec)	160 - 180	20 - 40	3
Gâteau aux amandes et au beurre / gâteaux au sucre	190 - 210 ¹⁾	20 - 30	3
Gâteau aux fruits (pâte levée / génoise) ²⁾	170	35 - 55	3
Tartes aux fruits sur pâte sablée	170 - 190	40 - 60	3
Gâteaux à pâte levée à garniture fragile (par ex. fromage blanc, crème, crème anglaise)	160 - 180 ¹⁾	40 - 80	3
Pain sans levain	230 - 250	10 - 15	1
Tartes (CH)	210 - 230	35 - 50	1

1) Préchauffez le four.

2) Utilisez un plat à rôtir.

Biscuits/Gâteaux secs

Plat	Température (°C)	Durée (min)	Positions des grilles
Biscuits sablés	170 - 190	10 - 20	3
Biscuits sablés	160 ¹⁾	20 - 35	3
Biscuits à base de génoise	170 - 190	20 - 30	3
Pâtisseries à base de blancs d'œufs, meringues	80 - 100	120 - 150	3
Macarons	120 - 130	30 - 60	3
Biscuits/Gâteaux secs à base de pâte levée	170 - 190	20 - 40	3
Pâtisseries feuilletées	190 - 210 ¹⁾	20 - 30	3
Petits pains	190 - 210 ¹⁾	10 - 55	3

1) Préchauffez le four.

Tableau des gratins

Plat	Température (°C)	Durée (min)	Positions des grilles
Gratin de pâtes	180 - 200	45 - 60	1
Lasagnes	180 - 200	35 - 50	1
Gratin de légumes	180 - 200 ¹⁾	15 - 30	1
Baguettes garnies de fromage fondu	200 - 220 ¹⁾	15 - 30	1
Gratins sucrés	180 - 200	40 - 60	1
Gratins de poisson	180 - 200	40 - 60	1
Légumes farcis	180 - 200	40 - 60	1

¹⁾ Préchauffez le four.

11.5 Réglage Pizza

Plat	Température (°C)	Durée (min)	Positions des grilles
Pizza (pâte fine) ¹⁾	200 - 230 ²⁾	10 - 20	1 - 2
Pizza (bien garnie) ¹⁾	180 - 200	20 - 35	1 - 2
Tartes	170 - 200	35 - 55	1 - 2
Quiche aux épinards	160 - 180	45 - 60	1 - 2
Quiche lorraine	170 - 190	45 - 55	1 - 2
Flan suisse	170 - 200	35 - 55	1 - 2
Gâteau au fromage	140 - 160	60 - 90	1 - 2
Tourte aux légumes	160 - 180	50 - 60	1 - 2
Pain sans levain	230 - 250 ²⁾	10 - 20	2 - 3
Quiche à pâte feuilletée	160 - 180 ²⁾	45 - 55	2 - 3
Flammekuche	230 - 250 ²⁾	12 - 20	2 - 3
Piroggen (version russe de la calzone)	180 - 200 ²⁾	15 - 25	2 - 3

¹⁾ Utilisez un plat à rôtir.

²⁾ Préchauffez le four.

11.6 Chaleur tournante humide

Pain et pizza

Plat	Température (°C)	Durée (min)	Positions des grilles
Petits pains	180	25 - 35	3
Pizza surgelée, 350 g	190	25 - 35	3

Gâteaux sur un plateau de cuisson

Plat	Température (°C)	Durée (min)	Positions des grilles
Gâteau roulé	180	20 - 30	3
Brownie	180	30 - 40	3

Gâteaux dans des moules

Plat	Température (°C)	Durée (min)	Positions des grilles
Soufflé	200	30 - 40	3
Fond de tarte en génoise	180	20 - 30	3
Gâteau à étages	150	25 - 35	3

Poisson

Plat	Température (°C)	Durée (min)	Positions des grilles
Poisson en sachet 300 g	180	25 - 35	3
Poisson entier 200 g	180	25 - 35	3
Filets de poisson 300 g	180	25 - 35	3

Viande

Plat	Température (°C)	Durée (min)	Positions des grilles
Viande en sachet, 250 g	200	25 - 35	3
Brochettes de viande, 500 g	200	30 - 40	3

Petites pâtisseries

Plat	Température (°C)	Durée (min)	Positions des grilles
Cookies	180	25 - 35	3
Macarons	160	25 - 35	3
Muffins	180	25 - 35	3

Plat	Température (°C)	Durée (min)	Positions des grilles
Biscuit salé	170	20 - 30	3
Biscuits à pâte brisée	150	25 - 35	3
Tartelettes	170	15 - 25	3

Végétarien

Plat	Température (°C)	Durée (min)	Positions des grilles
Mélange de légumes en sachet, 400 g	180	25 - 35	3
Omelettes	200	20 - 30	3
Légumes sur une plaque, 700 g	180	25 - 35	3

11.7 Chaleur tournante PLUS



Pain

Plat	Température (°C)	Eau dans le bac de la cavité (ml)	Temps de préchauffage (min)	Durée (min)	Positions des grilles
Pain blanc	180	150	10	30 - 40	2
Petits pains	200	150	5	20 - 25	2
Focaccia	190	150	10	20 - 25	1
Pizza faite maison	230	150	10	15 - 20	2
Biscuits, scones, croissants	160	150	10	10 - 20	2
Gâteau aux prunes, petits pains à la cannelle	160	150	10	70 - 80	2

Plats surgelés

Plat	Température (°C)	Eau dans le bac de la cavité (ml)	Temps de préchauffage (min)	Durée (min)	Positions des grilles
Pizza	200	100	10	15	2
Croissants	170	50	10	25	2

Plat	Température (°C)	Eau dans le bac de la cavité (ml)	Temps de préchauffage (min)	Durée (min)	Positions des grilles
Lasagnes	200	200	10	35 - 45	2

Régénération des aliments

Plat	Température (°C)	Eau dans le bac de la cavité (ml)	Temps de préchauffage (min)	Durée (min)	Positions des grilles
Pain blanc	110	100	-	30 - 40	2
Petits pains	110	100	-	20 - 25	2
Pizza faite maison	110	100	-	15 - 20	2
Focaccia	110	100	-	20 - 30	2
Légumes	110	100	-	15 - 25	2
Riz	110	100	-	15 - 26	2
Gratin de pâtes	110	100	-	15 - 27	2
Viande	110	100	-	15 - 28	2

Rôtissage

Plat	Température (°C)	Eau dans le bac de la cavité (ml)	Temps de préchauffage (min)	Durée (min)	Positions des grilles
Poulet	210	200	-	70 - 75	2
Demi-poulet	210	200	-	35 - 50	2
Rôti de porc	180	200	-	65 - 70	2
Rôti de boeuf 1 - 1,5 kg	200	200	-	1. 50 - 55 2. 60 - 65 3. 65 - 70	2
1. Saignant 2. À point 3. Bien cuit					
Rôti de dinde	200	200	-	70 - 85	2

11.8 Conseils de rôtissage

Utilisez des plats résistant à la chaleur.

Viande maigre rôtie couverte (vous pouvez utiliser du papier aluminium).

Vous pouvez cuire de gros rôtis directement dans le plat à rôtir ou sur la grille métallique en plaçant le plat à rôtir en dessous.

Pour éviter que les graisses de cuisson ne brûlent, versez un peu d'eau dans le plat à rôtir.

Arrosez les morceaux de viande avec leur propre jus de cuisson plusieurs fois durant la cuisson.

Si nécessaire, retournez le rôti à la moitié ou aux deux tiers du temps de cuisson.

Faites rôtir la viande et le poisson par morceaux d'au moins 1 kg.

11.9 Rôtissage par convection naturelle

Bœuf

Plat	Quantité	Température (°C)	Durée (min)	Positions des grilles
Bœuf braisé	1 - 1,5 kg	200 - 230	105 - 150	1

Porc

Plat	Quantité	Température (°C)	Durée (min)	Positions des grilles
Épaule, collier, jambon à l'os	1 - 1,5 kg	210 - 220	90 - 120	1
Côtelette, côte	1 - 1,5 kg	180 - 190	60 - 90	1
Pâté à la viande	750 g - 1 kg	170 - 190	50 - 60	1
Jarret de porc, précuit	750 g - 1 kg	200 - 220	90 - 120	1

Veau

Plat	Quantité	Température (°C)	Durée (min)	Positions des grilles
Rôti de veau ¹⁾	1 kg	210 - 220	90 - 120	1
Jarret de veau	1,5 - 2 kg	200 - 220	150 - 180	1

¹⁾ Utilisez un plat à rôtir couvert.

Agneau

Plat	Quantité	Température (°C)	Durée (min)	Positions des grilles
Gigot d'agneau, rôti d'agneau	1 - 1,5 kg	210 - 220	90 - 120	1
Selle d'agneau	1 - 1,5 kg	210 - 220	40 - 60	1

Gibier

Plat	Quantité	Température (°C)	Durée (min)	Positions des grilles
Râble de lièvre, cuisse de lièvre	jusqu'à 1 kg	220 - 240 ¹⁾	30 - 40	1
Selle de chevreuil	1,5 - 2 kg	210 - 220	35 - 40	1
Cuissot de chevreuil	1,5 - 2 kg	200 - 210	90 - 120	1

1) Préchauffez le four.

Volaille

Plat	Quantité	Température (°C)	Durée (min)	Positions des grilles
Morceaux de volaille	200 - 250 g chacun	220 - 250	20 - 40	1
Canard	1,5 - 2 kg	210 - 220	80 - 100	1
Oie	3,5 - 5 kg	200 - 210	150 - 180	1
Dinde	2,5 - 3,5 kg	200 - 210	120 - 180	1
Dinde	4 - 6 kg	180 - 200	180 - 240	1

Poisson

Plat	Quantité	Température (°C)	Durée (min)	Positions des grilles
Poisson entier	1 - 1,5 kg	210 - 220	40 - 70	1

11.10 Rôtissage au turbo grill

Porc

Plat	Quantité	Température (°C)	Durée (min)	Positions des grilles
Épaule, collier, jambon à l'os	1 - 1,5 kg	160 - 180	90 - 120	1
Côtelette, côte	1 - 1,5 kg	170 - 180	60 - 90	1
Pâté à la viande	750 g - 1 kg	160 - 170	50 - 60	1
Jarret de porc, précuit	750 g - 1 kg	150 - 170	90 - 120	1

Veau

Plat	Quantité	Température (°C)	Durée (min)	Positions des grilles
Rôti de veau	1 kg	160 - 180	90 - 120	1
Jarret de veau	1,5 - 2 kg	160 - 180	120 - 150	1

Agneau

Plat	Quantité	Température (°C)	Durée (min)	Positions des grilles
Gigot d'agneau, rôti d'agneau	1 - 1,5 kg	150 - 170	100 - 120	1
Selle d'agneau	1 - 1,5 kg	160 - 180	40 - 60	1

Volaille

Plat	Quantité	Température (°C)	Durée (min)	Positions des grilles
Morceaux de volaille	200 - 250 g chacun	200 - 220	30 - 50	1
Canard	1,5 - 2 kg	180 - 200	80 - 100	1
Oie	3,5 - 5 kg	160 - 180	120 - 180	1
Dinde	2,5 - 3,5 kg	160 - 180	120 - 150	1
Dinde	4 - 6 kg	140 - 160	150 - 240	1

11.11 Gril en général

**AVERTISSEMENT!**

Lorsque vous utilisez le gril, laissez toujours la porte du four fermée.

- Réglez toujours le gril à la température la plus élevée.
- Placez la grille au niveau recommandé dans le tableau de gril.
- Placez toujours la lèchefrite au premier niveau pour récupérer la graisse.

- Ne faites griller que des morceaux plats de viande ou de poisson.

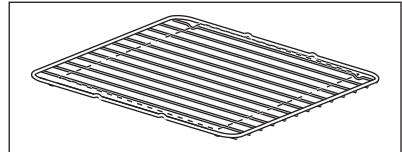

La zone pour griller est située au centre de la grille.

11.12 Informations pour les instituts de test

Plat	Fonction	Température (°C)	Durée (min)	Accessoires	Positions des grilles
Petits gâteaux (20 petits gâteaux par plaque)	Chauffage haut/bas	170	20 - 30	Plaque	3
Petits gâteaux (20 petits gâteaux par plaque)	Chaleur tournante	150	20 - 35	Plaque	3

Plat	Fonction	Température (°C)	Durée (min)	Accessoires	Positions des grilles
Petits gâteaux (20 petits gâteaux par plaque)	Chaleur tournante	150	20 - 40	Plaque	1 / 4
Tarte aux pommes, 2 moules (ø 20 cm) sur une grille, placés en diagonale	Chauffage haut/bas	180	70 - 90	Grille	1
Tarte aux pommes, 2 moules (ø 20 cm) sur une grille, placés en diagonale	Chaleur tournante	160	70 - 90	Grille	2
Tarte aux pommes, 2 moules (ø 20 cm) sur une grille, placés en diagonale	Réglage pizza	170	70 - 90	Grille	1
Tarte aux pommes, 2 moules (ø 20 cm) sur une grille, placés en diagonale. ¹⁾	Chaleur tournante PLUS	160	70 - 80	Plaque	2
Génoise allégée, 1 moule (ø 26 cm) sur la grille	Chauffage haut/bas	160	30 - 45	Grille	3
Génoise allégée, 1 moule (ø 26 cm) sur la grille	Chaleur tournante	150	30 - 45	Grille	2
Génoise allégée, 1 moule (ø 26 cm) sur la grille	Chaleur tournante	150	30 - 50	Grille	1 / 4
Tresses feuilletées/ sablées	Chaleur tournante	140	20 - 35	Plaque	3
Tresses feuilletées/ sablées	Chaleur tournante	140	25 - 45	Plaque	1 / 4
Tresses feuilletées/ sablées	Chauffage haut/bas	160	20 - 35	Plaque	3
Toasts	Gril	Max	5 - 9	Grille	4

Plat	Fonction	Température (°C)	Durée (min)	Accessoires	Positions des grilles
Steak haché	Gril	Max	15 - 20 première face. 10 - 15 seconde face.	Grille/ Lèche-frite	4

¹⁾ Versez 150 ml d'eau dans le bac de la cavité.

12. FOUR - ENTRETIEN ET NETTOYAGE



AVERTISSEMENT!

Reportez-vous aux chapitres concernant la sécurité.

12.1 Remarques concernant l'entretien



Agents nettoyants

Nettoyez la façade du four avec un chiffon doux, de l'eau tiède et un détergent doux.

Utilisez une solution de nettoyage pour nettoyer les surfaces métalliques.

Nettoyez les taches avec un détergent doux.



Utilisation quotidienne

Nettoyez la cavité après chaque utilisation. L'accumulation de graisse ou d'autres résidus peut provoquer un incendie.

Ne conservez pas les aliments dans le four pendant plus de 20 minutes. Sécher la cavité avec un chiffon doux après chaque utilisation.



Accessoires

Après chaque utilisation, lavez tous les accessoires et séchez-les. Utilisez un chiffon doux avec de l'eau tiède et un détergent doux. Ne lavez pas les accessoires au lave-vaisselle.

Ne nettoyez pas les accessoires antiadhésifs avec un produit nettoyant abrasif ou des objets tranchants.

12.2 Fours en acier inoxydable ou en aluminium

Nettoyez la porte uniquement avec une éponge ou un chiffon humides. Séchez-la avec un chiffon doux.

N'utilisez jamais de produits abrasifs ou acides ni d'éponges métalliques car ils peuvent endommager la surface du four.

Nettoyez le bandeau de commande du four en observant ces mêmes recommandations.

12.3 Nettoyage du bac de la cavité

Le processus de nettoyage élimine les résidus calcaires qui s'accumulent dans

le bac de la cavité après une cuisson à la vapeur.

- i** Pour la fonction : Chaleur tournante PLUS, nous vous recommandons d'effectuer ce processus de nettoyage au moins tous les 5 à 10 cycles de cuisson.

1. Versez 250 ml de vinaigre blanc dans le bac de la cavité au fond du four. Utilisez du vinaigre à 6 % maximum, sans additifs.
2. Laissez le vinaigre dissoudre les résidus calcaires à température ambiante pendant 30 minutes
3. Nettoyez la cavité à l'eau tiède avec un chiffon doux.

12.4 Retrait des supports de gradins

Pour nettoyer le four, retirez les supports de grille.

1. Écartez l'avant du support de grille de la paroi latérale.

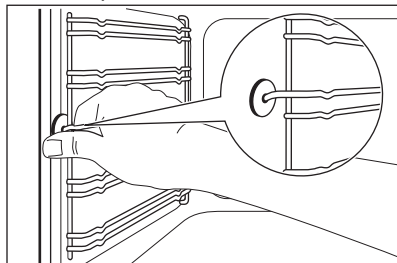

2. Écartez l'arrière du support de grille de la paroi latérale et retirez le support.

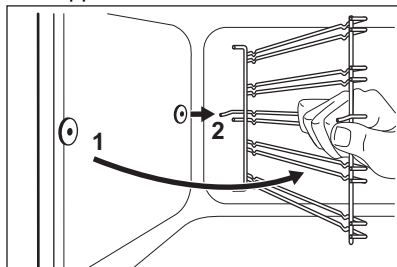

- i** Les tiges de retenue des rails télescopiques doivent pointer vers l'avant.

Réinstallez les supports de grille en répétant cette procédure dans l'ordre inverse.



ATTENTION!

Assurez-vous que l'embout de fixation le plus long se trouve sur le devant. Les deux pointes métalliques protubérantes doivent pointer vers l'arrière. Une mauvaise installation peut endommager l'émail.

12.5 Retrait de la porte du four

Pour faciliter le nettoyage, démontez la porte du four.

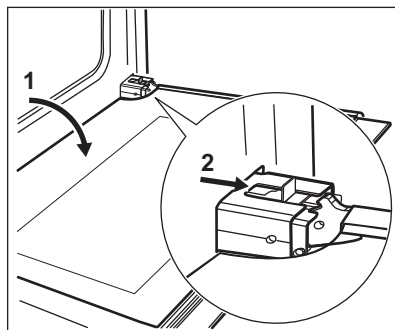

1. Ouvrez complètement la porte.
2. Déplacez la glissière jusqu'à ce que vous entendiez un clic.
3. Fermez la porte jusqu'à ce que la glissière se verrouille.
4. Démontez la porte.
Pour retirer la porte, tirez-la d'abord vers l'extérieur d'un côté, puis de l'autre.

Une fois le nettoyage terminé, remontez la porte du four en répétant la procédure dans l'ordre inverse. Assurez-vous d'entendre un clic lorsque vous insérez la porte. Forcez si nécessaire.

12.6 Retrait et nettoyage des vitres de la porte

- i** Le panneau de verre de la porte de votre appareil peut être de type et de forme différents des exemples illustrés. Le nombre de panneaux de verre peut également varier.

1. Saisissez les deux côtés du support de la porte B situé sur l'arête supérieure de celle-ci et poussez-le vers l'intérieur pour permettre le déverrouillage du système de fermeture du support.

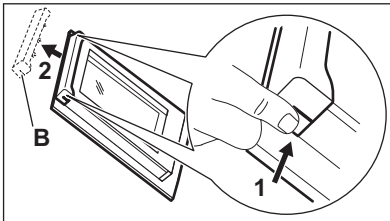

2. Retirez le support de la porte en le tirant vers l'avant.
3. Saisissez un panneau de verre à la fois par son bord supérieur et dégagez-le du guide en le soulevant.

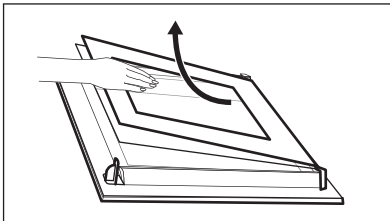

4. Nettoyez les panneaux de verre de la porte.

Pour remonter les panneaux, suivez la même procédure dans l'ordre inverse.

12.7 Remplacement de l'ampoule

- !** **AVERTISSEMENT!**
Risque d'électrocution.
L'éclairage peut être chaud.

1. Éteignez le four. Attendez que le four ait refroidi.
2. Débranchez le four de l'alimentation secteur.

3. Placez un chiffon au fond de la cavité.

Éclairage arrière

- i** Le diffuseur en verre de l'ampoule se trouve à l'arrière de la cavité du four.

1. Retirez le diffuseur en verre de l'ampoule en le tournant vers la gauche.
2. Nettoyez le diffuseur en verre.
3. Remplacez l'ampoule par une ampoule adéquate résistant à une température de 300 °C. Utilisez le même type d'ampoule.
4. Remettez en place le diffuseur en verre.

12.8 Retrait du tiroir

- !** **AVERTISSEMENT!**
Lorsque le four fonctionne, de la chaleur peut s'accumuler dans le tiroir. N'y rangez pas de produits inflammables (tels que des produits nettoyants, des sacs en plastique, des gants de cuisine, du papier, des aérosols de nettoyage, etc.).

Le tiroir situé sous le four peut être retiré pour pouvoir être nettoyé plus facilement.

1. Tirez le tiroir jusqu'à la butée.

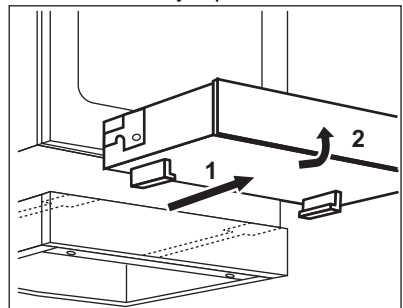

2. Soulevez le tiroir en le mettant légèrement en angle et retirez-le des glissières.

Insertion du tiroir.

1. Pour introduire le tiroir, posez-le sur les glissières. Assurez-vous que les

prises s'engagent correctement dans les glissières.

2. Baissez le tiroir en position horizontale et poussez-le.

13. DÉPANNAGE







AVERTISSEMENT!

Reportez-vous aux chapitres concernant la sécurité.

13.1 Que faire si...

Le problème	Cause probable	Remède
Vous ne pouvez pas allumer l'appareil.	L'appareil n'est pas connecté à une source d'alimentation électrique, ou le branchement est incorrect.	Vérifiez que l'appareil est correctement branché à une source d'alimentation électrique.
Vous ne pouvez pas allumer l'appareil.	Le fusible a disjoncté.	Vérifiez que le fusible est bien la cause de l'anomalie. Si les fusibles disjonctent de manière répétée, faites appel à un électricien qualifié.
Vous ne pouvez pas allumer la table de cuisson ni la faire fonctionner.	Vous avez appuyé sur plusieurs touches sensibles en même temps.	N'appuyez que sur une seule touche sensible à la fois.
Vous ne pouvez pas allumer la table de cuisson ni la faire fonctionner.	Il y a de l'eau ou des taches de graisse sur le bandeau de commande.	Nettoyez le bandeau de commande.
Un signal sonore retentit et la table de cuisson s'éteint. Un signal sonore retentit lorsque la table de cuisson est éteinte.	Vous avez posé quelque chose sur une ou plusieurs touches sensibles.	Retirez l'objet des touches sensibles.
La table de cuisson s'éteint.	Vous avez posé quelque chose sur la touche sensible ①.	Retirez l'objet de la touche sensible.
Le voyant de chaleur résiduelle ne s'allume pas.	La zone de cuisson n'est pas chaude parce qu'elle n'a fonctionné que peu de temps.	Si la zone de cuisson a eu assez de temps pour chauffer, faites appel à votre service après-vente agréé.
La fonction de démarrage automatique de la cuisson ne fonctionne pas.	La zone est chaude.	Laissez la zone refroidir suffisamment.
La fonction de démarrage automatique de la cuisson ne fonctionne pas.	Le niveau de cuisson le plus élevé est réglé.	Le niveau de cuisson maximum offre la même puissance que la fonction.

Le problème	Cause probable	Remède
Le niveau de cuisson oscille entre deux niveaux.	Le dispositif de gestion de la puissance est activé.	Reportez-vous au chapitre « Table de cuisson - Utilisation quotidienne ».
Les touches sensibles sont chaudes.	Le récipient est trop grand ou vous l'avez placé trop près des commandes.	Placez les récipients de grande taille sur les zones de cuisson arrière, si possible.
Aucun signal sonore ne se fait entendre lorsque vous appuyez sur les touches sensibles du bandeau.	Les signaux sonores sont désactivés.	Activez les signaux sonores. Reportez-vous au chapitre « Table de cuisson - Utilisation quotidienne ».
 s'allume sur l'affichage de la table de cuisson.	La fonction Arrêt automatique est activée.	Éteignez la table de cuisson puis allumez-la de nouveau.
 s'allume sur l'affichage de la table de cuisson.	Le dispositif de sécurité enfants ou de verrouillage est activé.	Reportez-vous au chapitre « Table de cuisson - Utilisation quotidienne ».
 s'allume sur l'affichage de la table de cuisson.	Il n'y a pas de récipient sur la zone de cuisson.	Placez un récipient sur la zone de cuisson.
 s'allume sur l'affichage de la table de cuisson.	Le récipient n'est pas adapté.	Utilisez un récipient adapté. Reportez-vous au chapitre « Table de cuisson - Conseils ».
 s'allume sur l'affichage de la table de cuisson.	Le diamètre du fond du récipient de cuisson est trop petit pour la zone de cuisson.	Utilisez un récipient de dimensions appropriées. Reportez-vous au chapitre « Table de cuisson - Conseils ».
Le four ne chauffe pas.	Le four est éteint.	Allumez le four.
Le four ne chauffe pas.	L'horloge n'est pas réglée.	Réglez l'horloge.
Le four ne chauffe pas.	Les réglages nécessaires n'ont pas été effectués.	Vérifiez que les réglages sont corrects.
L'éclairage ne fonctionne pas.	La lampe est défectueuse.	Remplacez l'éclairage.
« 12.00 » s'affiche.	Une coupure de courant s'est produite.	Réglez de nouveau l'horloge.
De la vapeur et de la condensation se forment sur les aliments et dans la cavité du four.	Vous avez laissé le plat au four trop longtemps.	Ne laissez pas les plats dans le four pendant plus de 15 à 20 minutes après la fin de la cuisson.

Le problème	Cause probable	Remède
La fonction Chaleur tournante PLUS ne fournit pas de bons résultats de cuisson.	Vous n'avez pas rempli le bac de la cavité d'eau.	Reportez-vous au chapitre « Fonction Chaleur tournante PLUS ».
L'eau dans le bac de la cavité ne bout pas.	La température est trop basse.	Réglez une température d'au moins 110 °C. Reportez-vous au chapitre « Conseils ».
De l'eau s'écoule du bac de la cavité.	Le bac de la cavité est trop rempli.	Éteignez le four et assurez-vous que l'appareil est froid. Épongez l'excédent d'eau. Versez la quantité d'eau adaptée dans le bac de la cavité. Reportez-vous au chapitre « Fonction Chaleur tournante PLUS ».

13.2 Données de maintenance

Si vous ne trouvez pas de solution au problème, veuillez contacter votre revendeur ou un service après-vente agréé.

Les informations à fournir au service après-vente figurent sur la plaque signalétique. La plaque signalétique se trouve sur l'encadrement avant de la cavité du four. Ne retirez pas la plaque signalétique de la cavité du four.

Nous vous recommandons de noter ces informations ici :	
Modèle (MOD.)
Référence du produit (PNC)
Numéro de série (S.N.)

14. RENDEMENT ÉNERGÉTIQUE

14.1 Informations produits de la table de cuisson selon la norme EU 66/2014

Identification du modèle	CIB6646ABM
Type de table de cuisson	Table de cuisson de la cuisinière, pose libre
Nombre de zones de cuisson	4
Technologie de chauffage	Induction

Diamètre des zones de cuisson circulaires (Ø)	Avant gauche	21,0 cm
	Arrière gauche	14,0 cm
	Avant droite	18,0 cm
	Arrière droite	18,0 cm
Consommation d'énergie par zone de cuisson (EC electric cooking)	Avant gauche	179,0 Wh/kg
	Arrière gauche	180,3 Wh/kg
	Avant droite	178,0 Wh/kg
	Arrière droite	174,8 Wh/kg
Consommation énergétique de la table de cuisson (EC electric hob)		178,0 Wh/kg

EN 60350-2 - Appareils électroménagers de cuisson - Partie 2 : Tables de cuisson - Méthodes de mesure des performances.

14.2 Table de cuisson - Économie d'énergie

Vous pouvez économiser de l'énergie au quotidien en suivant les conseils suivants.

- Si vous faites chauffer de l'eau, ne faites chauffer que la quantité dont vous avez réellement besoin.
- Si possible, couvrez toujours les récipients de cuisson avec un couvercle pendant la cuisson.
- Activez toujours la zone de cuisson après avoir posé le récipient dessus.
- Placez les plus petits récipients sur les plus petites zones de cuisson.
- Posez directement le récipient au centre de la zone de cuisson.
- Vous pouvez utiliser la chaleur résiduelle pour conserver les aliments au chaud ou pour faire fondre.

14.3 Informations produit pour les fours et Fiche d'informations produit*

Nom du fournisseur	AEG
Identification du modèle	CIB6646ABM
Index d'efficacité énergétique	95.3
Classe d'efficacité énergétique	A
Consommation d'énergie avec charge standard et mode traditionnel	0.95 kWh/cycle
Consommation d'énergie avec charge standard et mode air pulsé	0.82 kWh/cycle
Nombre de cavités	1
Source de chaleur	Électricité
Volume	73 l
Type de four	Four dans une cuisinière autonome
Masse	56.0 kg

* Pour l'Union européenne conformément aux Règlements UE 65/2014 et 66/2014.
 Pour la République de Biélorussie conformément à STB 2478-2017, Annexe G ; STB 2477-2017, Annexes A et B.
 Pour l'Ukraine conformément à 568/32020.

La classe d'efficacité énergétique n'est pas applicable pour la Russie.

EN 60350-1 - Appareils de cuisson domestiques électriques - Partie 1 : Plages, fours, fours à vapeur et grils - Méthodes de mesure des performances.

14.4 Four - Économie d'énergie



Ce four est doté de caractéristiques qui vous permettent d'économiser de l'énergie lors de votre cuisine au quotidien.

Veillez à ce que la porte du four soit fermée lorsqu'il fonctionne. N'ouvrez pas la porte du four trop souvent pendant la cuisson. Gardez le joint de porte propre et veillez à ce qu'il soit bien fixé en place.

Utilisez des plats en métal pour accroître les économies d'énergie.

Si possible, ne préchauffez pas le four avant la cuisson.

Lorsque vous cuisez plusieurs plats les uns après les autres, veillez à ne pas trop espacer les cuissons.

Cuisson avec ventilation

Si possible, utilisez les fonctions de cuisson avec la ventilation pour économiser de l'énergie.

Chaleur résiduelle

Si la cuisson doit durer plus de 30 minutes, réduisez la température du four au minimum 3 à 10 minutes avant la fin de la cuisson. La chaleur résiduelle à l'intérieur du four poursuivra la cuisson.

Utilisez la chaleur résiduelle pour réchauffer d'autres plats.

Maintien des aliments au chaud

Sélectionnez la température la plus basse possible pour utiliser la chaleur résiduelle et maintenir le repas au chaud.

Chaleur tournante humide

Fonction conçue pour économiser de l'énergie en cours de cuisson.

15. EN MATIÈRE DE PROTECTION DE L'ENVIRONNEMENT

Recyclez les matériaux portant le symbole . Déposez les emballages dans les conteneurs prévus à cet effet. Contribuez à la protection de l'environnement et à votre sécurité, recyclez vos produits électriques et

électroniques. Ne jetez pas les appareils portant le symbole  avec les ordures ménagères. Emmenez un tel produit dans votre centre local de recyclage ou contactez vos services municipaux.

F FRANCE ONLY



CONSIGNE POUVANT VARIER LOCALEMENT > WWW.CONSIGNESDETRI.FR



www.aeg.com/shop



867338935-A-472020



AEG